

# МОБИЛЬНАЯ ВИДЕОСИСТЕМА

## РУКОВОДСТВО ПО ЭКСПЛУАТАЦИИ

---

### MDV-10

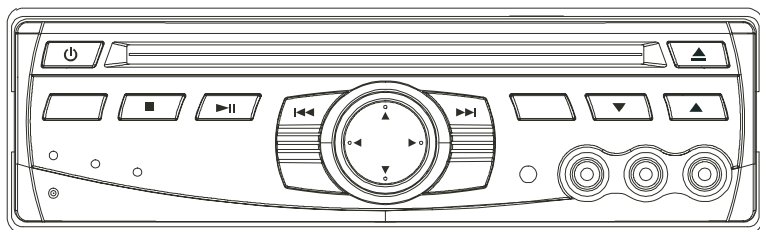
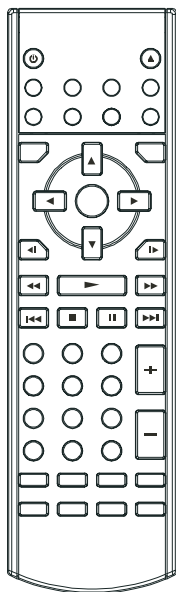

- цифровой коаксиальный аудио выход
- функция выбора текста на нескольких языках
- функция выбора записи на нескольких языках
- изменение угла изображения
- дистанционное управление



<b>Меры предосторожности</b> . . . . .	<b>4</b>
<b>Информация о дисках</b> . . . . .	<b>5</b>
<b>Проигрыватель</b> . . . . .	<b>6</b>
Передняя панель . . . . .	6
Задняя панель . . . . .	7
<b>Установка</b> . . . . .	<b>8</b>
<b>Подключения</b> . . . . .	<b>9</b>
<b>Дистанционное управление</b> . . . . .	<b>10</b>
Расположение и функции клавиш . . . . .	10
Подготовка ПДУ к работе . . . . .	12
<b>Загрузка / извлечение диска</b> . . . . .	<b>13</b>
Вставить диск . . . . .	13
Вынуть диск . . . . .	13
<b>Основные операции</b> . . . . .	<b>14</b>
Воспроизведение . . . . .	14
Функции дисплея . . . . .	16
Меню названия . . . . .	17
Язык субтитров . . . . .	17
Изменение угла изображения . . . . .	17
Воспроизведение MP3 дисков . . . . .	18
<b>Настройка</b> . . . . .	<b>19</b>
Первоначальные настройки . . . . .	19
Основные настройки . . . . .	19
Настройки громкоговорителя . . . . .	21
Настройки предпочтений . . . . .	22
Таблица стандартных настроек . . . . .	24
<b>Возможные неполадки и способы их устранения</b> . . . . .	<b>25</b>
<b>Характеристики</b> . . . . .	<b>26</b>

---

## Характеристики

### Совместима с PAL DVD (Видео CD) и NTSC DVD (Видео CD)

Эта система может воспроизводить диски в формате: PAL и NTSC.

– единственный кристалл БИС осуществляет все основные функции воспроизведения, включая декодер MPEG2, видео конвертер D/A и аудио декодеры.

– Л/П стерео аналоговые видео выходы для связи с существующим головным устройством. Видео выход - комбинированное видео

– ПДУ управляет многофункциональными программами (аудиотрек / субтитры на нескольких языках, изменение угла изображения, запись в память и т.д.) плюс все основные функции.

## Меры предосторожности

### Вожделение

Поддерживать небольшую громкость звука, чтобы следить за ситуацией на дороге.

### Мытье машины

Не подвергать устройство воздействию воды и беречь от высокой влажности. Это может привести к короткому замыканию, пожару или другим повреждениям.

### Парковка

Парковка на солнце может привести к повышению температура внутри автомобиля. Дайте системе остыть, прежде чем начинать воспроизведение.

### Источник питания

Система работает на постоянном токе 12 В с отрицательным заземлением, (стандартная система в автомобилях в Северной Америке).

### Защита диска

Не вставляйте инородные предметы в проигрыватель, в противном случае это может привести к неисправности механизма.

### Сервисные центры

Не пытайтесь разобрать или устранить неисправность самостоятельно. Обращайтесь за помощью в сервисные центры, указанные в списке.

### Установка

Устройство должно быть установлено горизонтально, передняя панель под удобным углом (но не более 30°).

## **Внимание!**

Мобильный DVD проигрыватель - это изделие с лазером I класса. Тем не менее, в этом DVD проигрывателе используется видимый / невидимый лазерный луч, который может привести к вредному радиоактивному облучению. Убедитесь, что используете DVD проигрыватель правильно, как указано в инструкции.

Использование панели управления, настроек или эксплуатационных качеств не так, как указано в инструкции может привести к вредному радиоактивному облучению.

Не открывайте крышки и не пытайтесь произвести ремонт самостоятельно. Обращайтесь к квалифицированному персоналу сервисных центров.

## **Предупреждение**

— во избежание возникновения пожара или короткого замыкания не подвергайте устройство воздействию дождя или высокой влажности

— во избежание возникновения пожара или короткого замыкания и помех используйте только рекомендованные аксессуары

— это устройство предназначено для длительной эксплуатации

Все авторские права на это устройство защищены патентами США и правами на интеллектуальную собственность Корпорации Macrovision и других владельцев. Использование этой авторской технологии возможно только с разрешения Корпорации Macrovision и только для домашнего и других ограниченных возможностей пользования, любое другое использование должно быть разрешено Корпорацией Macrovision. Разбирать устройство запрещается.

## **Региональное управление**

Этот DVD проигрыватель спроектирован и произведен таким образом, что соответствует информации регионального управления, записанной на диске. Если региональный номер на диске не соответствует региональному номеру на этом DVD проигрывателе, то проигрыватель не сможет воспроизвести диск.

## Форматы дисков



DVD (12 см диск)



Видео CD (12 см диск)



CD (12 см диск)



MP3 (12 см диск)

## Диски, которые нельзя использовать

- DVD-ROM
- DVD-R / DVD-RAM
- CDV
- CD-G

## Уход и чистка

- загрязненные, запыленные, поцарапанные и деформированные диски приведут к поломке
- не приклеивайте самоклеющиеся наклейки и не делайте надписей на дисках
- не деформируйте диски
- во избежание повреждений храните диски в футлярах
- не храните диски:
  - на солнце

Этикеткой вверх



Не касайтесь нижней стороны диска

Не гните



Протирайте диск от центра к краям

- в загрязненных, запыленных и влажных местах
- рядом с печками автомобилей
- на сиденьях и приборной панели

## Чистка

Для чистки поверхности диска используйте сухую, мягкую ткань. При сильном загрязнении используйте мягкую ткань, слегка смоченную изопропиловым спиртом. Никогда не используйте растворители, такие как бензин, разбавитель или обычные очистители, так как они могут испортить поверхность диска.

## Замечание:

Диск может поцарапаться (хотя его еще можно использовать) в зависимости от условий эксплуатации. Убедитесь, что эти царапины не являются индикатором неисправности проигрывателя.

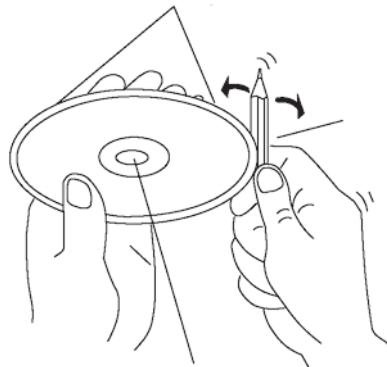

## Диск с неровностями

Края нового диска (с внешней и внутренней сторон) могут быть неровными. Проигрыватель не будет воспроизводить диск с неровностями или заусенцами. Поэтому заранее устраните этот недостаток, используя шариковую ручку или карандаш, как показано на рисунке. Для сглаживания неровных краев проведите ручкой или карандашом по внутреннему или внешнему краю диска.

# ПРОИГРЫВАТЕЛЬ

## ПЕРЕДНЯЯ ПАНЕЛЬ

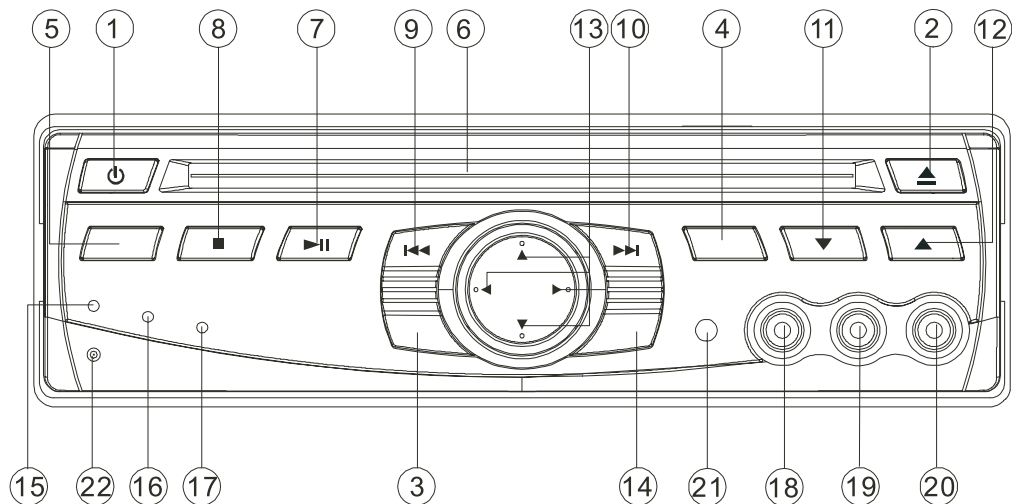

- |                                 |                                       |
|---------------------------------|---------------------------------------|
| 1.  кнопка вкл./выкл. питания   | 12.  увеличить звук                   |
| 2.  загрузка / извлечение диска | 13.     стрелки                       |
| 3. настройка                    | 14. ввод                              |
| 4. аудио                        | 15. световой индикатор для DVD        |
| 5. источник                     | 16. световой индикатор для AV входа 1 |
| 6. отверстие для дисков         | 17. световой индикатор для AV входа 2 |
| 7.  воспроизведение / пауза     | 18. видео 1                           |
| 8.  стоп сигнал                 | 19. аудио 1 (левый)                   |
| 9.  назад                       | 20. аудио 1 (правый)                  |
| 10.  вперед                     | 21. ИИ                                |
| 11.  уменьшить звук             | 22. кнопка сброса                     |

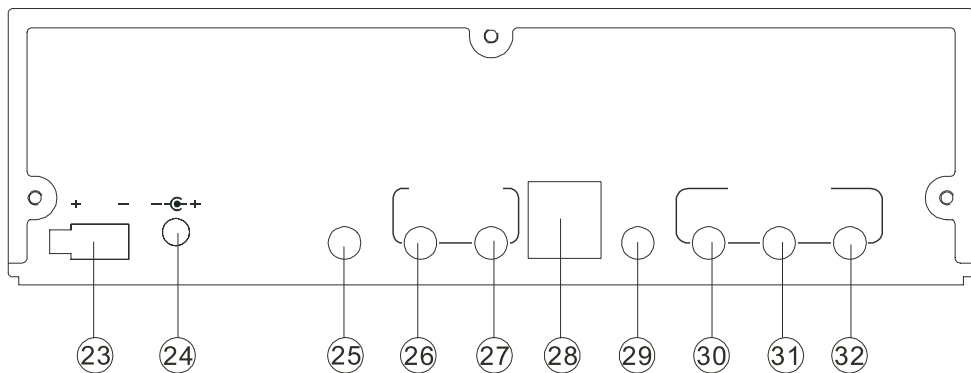

23. гнездо входа **12 V**

24. гнездо выхода **12 V**

25. отдаленное гнездо

26. видео вход 2

27. аудио вход 2 **Л/П**

28. видео выход

29. цифровое аудио

30. видео выход 1

31. аудио выход **П/Л**

32. видео выход 2

# УСТАНОВКА

Это устройство разработано для использования дома и в автомобиле. Для установки в автомобиле пользуйтесь нижеприведенными инструкциями.

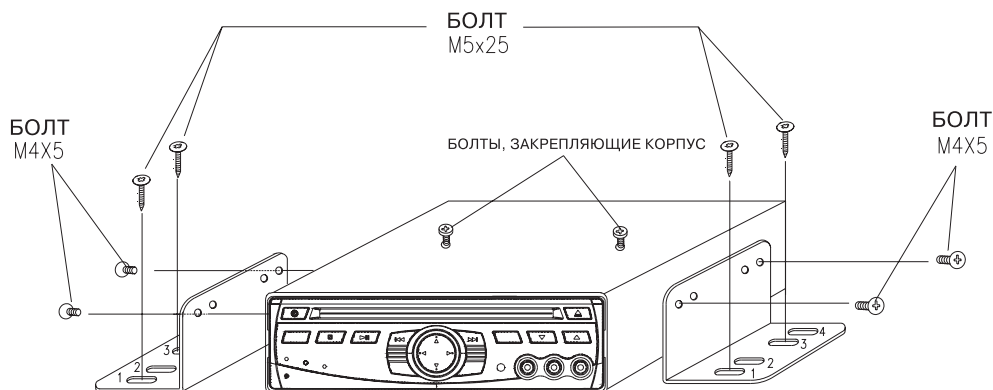

## Внимание:

1. Сначала снимите 2 болта, закрепляющие корпус устройства, затем прикрепите скобы по обе стороны устройства болтами (4x5) и установите устройство с помощью болтов (5x25).

2. После закрепления устройства, вы можете сдвинуть болт (5x25) влево или вправо для нахождения удобного для вас положения. На скобах выберите 2 любых отверстия из отверстий 1, 2, 3, 4 (см. рисунок).



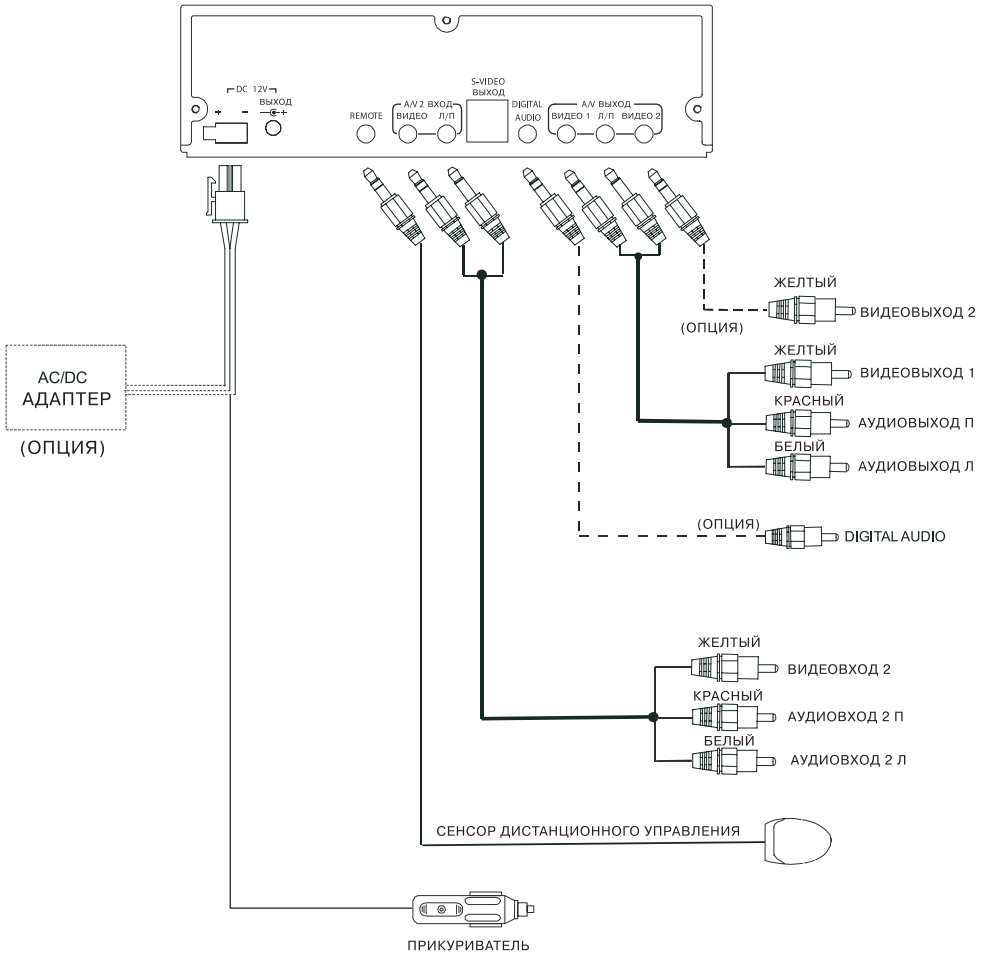

# ДИСТАНЦИОННОЕ УПРАВЛЕНИЕ

## РАСПОЛОЖЕНИЕ И ФУНКЦИИ КНОПОК

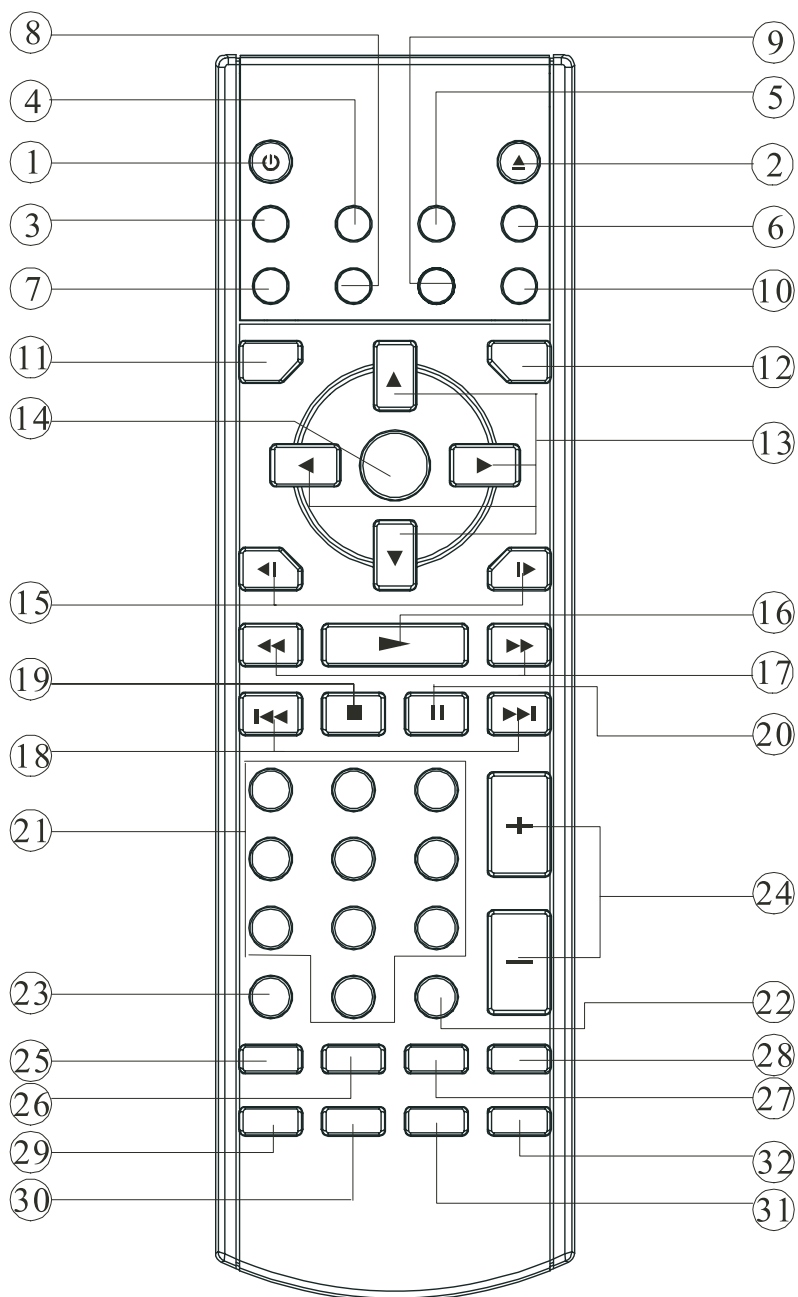

1. **POWER** ..... Включение/выключение питания системы
2. **EJECT** .....Нажмите эту кнопку, чтобы вынуть диск
3. **MUTE** .....Нажмите эту кнопку, чтобы мгновенно приглушить звук
4. **SUBTITLE** .....Изменение языка субтитров
5. **ANGLE** .....Изменение угла изображения на DVD
6. **DISPLAY** .....Показывает статистическую информацию диска во время воспроизведения
7. **MODE** .....Переключение между DVD, AV1, AV2 режимами
8. **SETUP** .....Показывает меню настройки
9. **PAL / NTSC** .....Переключение между PAL и NTSC форматами
10. **AUDIO** .....Изменение аудио звукозаписи на звукозапись с DVD диска, изменение звукового формата VCD/CD дисков
11. **TITLE** .....Показывает меню названий на DVD диске
12. **MENU** .....Показывает основное меню на диске
13. **◀▶, ▲▼** .....Стрелки для выбора пунктов левый/правый, вперед/назад
14. **ENTER** .....Подтверждает выбранную запись
15. **▶/◀** .....Изменение на медленное воспроизведение вперед/назад
16. **▶** .....Нажмите эту кнопку для воспроизведения диска
17. **◀◀/▶▶** .....Нажмите эту кнопку для быстрого поиска вперед / назад
18. **▶▶/◀◀** .....Нажмите для перехода к следующей записи / предыдущей записи
19. **■** .....Нажмите для остановки воспроизведения
20. **⏸** .....Пауза
21. **0-9** .....Кнопки с цифрами
22. **10+** .....Цифровая кнопка выбора, используется вместе с другими кнопками
23. **CLEAR** .....Нажмите кнопку, чтобы удалить неправильно набранную цифру
24. **VOLUME +/-** .....Нажмите кнопку Звук +/- чтобы уменьшить или увеличить громкость звука
25. **ZOOM** .....Позволяет увеличить размер изображения
26. **RESUME** .....В режиме стоп, нажмите кнопку, чтобы продолжить воспроизведение
27. **GOTO** .....Кнопка поиска на диске, используется совместно с кнопками с цифрами
28. **PBC** .....Переключает функцию PBC включен, PBC выключен на видео CD диске
29. **RANDOM** .....Воспроизведение записи в произвольном порядке
30. **PROGRAM** .....Воспроизведение записи в запрограммированном Вами порядке
31. **REPEAT** .....Включает режим повтора дисков
32. **A-B** .....Включает режим непрерывного повтора выбранного отрывка

## ПОДГОТОВКА К РАБОТЕ

### Подготовка к работе

Установка элементов питания

1. Откройте крышку отсека питания.
2. Установите новые батарейки в соответствии с указанной в отсеке схемой полярности
3. Закройте крышку отсека питания.

### Применяемые батарейка:

используйте две батарейки размера "AAA"

### Использование ПДУ

Расположите ПДУ значком ИИ в направлении проигрывателя (прием сигнала ПДУ).

Угол действия: примерно 30° в обоих направлениях.

## Установка диска

1. Включите зажигание во 2-ю позицию.
2. Нажмите кнопку **POWER** (1) для включения питания системы.
3. Вставьте диск в отверстие для дисков этикеткой вверх (2).
4. Проигрыватель автоматически начнет воспроизведение.

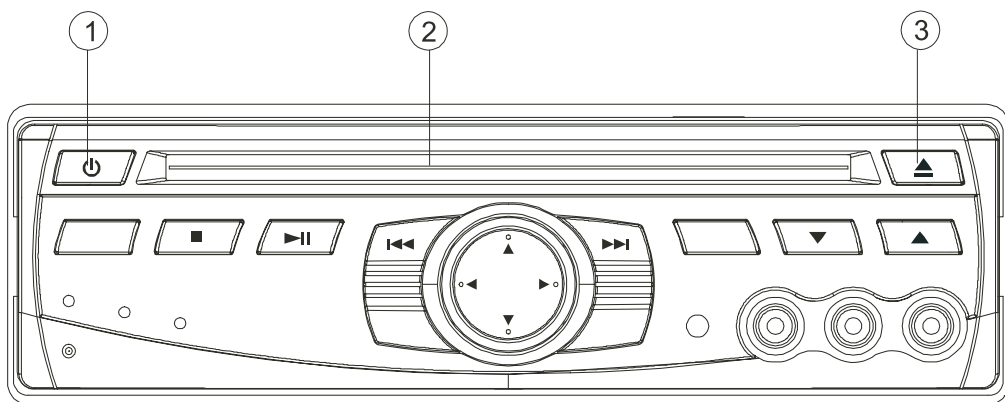

## Извлечение диска

Нажмите кнопку **EJECT** (3) для того, чтобы вынуть диск.

## Воспроизведение

- Нажмите кнопку **■ STOP**, чтобы остановить воспроизведение, при нажатии кнопки **▶ PLAY** воспроизведение продолжится.

- Нажмите кнопку **■ STOP** два раза, чтобы остановить воспроизведение и вернуться к первоначальной записи.

## Быстрый поиск вперед / назад

Нажмите **◀** или **▶** во время воспроизведения.

Каждый раз, когда вы нажимаете кнопку, скорость поиска изменяется в зависимости от диска следующим образом:

### DVD

Normal playback → 2X → 4X → 6X → 8X

### VCD/CD

Normal playback → 1X → 2X → 3X → 4X

### MP3

Normal playback → 2X → 4X

## Пропуск записи

Во время воспроизведения нажмите кнопки **▶▶** **◀◀** на ПДУ или на передней панели.

Нажатием кнопки **▶▶** вы переходите к началу следующей записи. Нажмите кнопку **◀◀** чтобы вернуться к началу предыдущей записи.

Внимание: Эти кнопки не работают при воспроизведении некоторых VCD 2.0 дисков (контроль PBC-воспроизведения).

## Замедленное воспроизведение

Нажмите **◀1** / **1▶** во время воспроизведения.

Каждый раз, когда вы нажимаете кнопку, замедленного воспроизведения вперед/назад, изменяется в зависимости от диска следующим образом:

### DVD

Normal playback → 2X → 4X

## Пауза

Нажатие клавиши на ПДУ или на передней панели во время воспроизведения временно остановит воспроизведение. Чтобы продолжить воспроизведение, нажмите на ПДУ или на передней панели.

## Мгновенное приглушение звука

Нажатием этой кнопки **MUTE** уровень громкости

мгновенно понижается до 20 дБ. Для возврата к первоначальному уровню громкости повторно нажмите эту же кнопку.

## Повторное воспроизведение

### Для DVD

Нажмите кнопку **REPEAT** для выбора следующего режима повтора:

CHAPTER REPEAT ON → TITLE REPEAT ON  
← REPEAT OFF ←

### Для VCD/CD

Нажмите кнопку **REPEAT** для выбора следующего режима повтора:

REP-ONE → REP-ALL → REPEAT OFF

1. При выборе формата "REP-ONE" повторно воспроизводится текущая тема / запись.
2. При выборе формата "REP-ALL" повторно воспроизводятся все темы / записи на текущем диске.
3. Когда проигрыватель завершил воспроизведение последней темы / записи на диске, он останавливается и показывает время, затраченное на воспроизведение. Когда включен формат "REPEAT OFF", надпись "REP-ONE" и "REP-ALL" исчезают с монитора.
4. Функция повтора не действует при VCD 2.0 (с включенным PBC)

## Повтор выбранного отрывка A-B

Повтор A-B позволяет повторять определенный отрывок. Нажмите кнопку A-B в начале выбранного отрывка, затем нажмите кнопку A-B еще раз в конце отрывка. Для возврата к стандартному воспроизведению, повторно нажмите кнопку A-B.

Каждый раз при нажатии кнопки, на экране появится следующая надпись:

A TO B SET A - A TO B SET B - A TO B CANCELLED

## Поиск на диске (GOTO)

### Для DVD

Нажмите кнопку **GOTO** два раза и на экране появится следующая надпись:

**TITLE 01/01 TIME --:--:--**

**00:00:25**

Вы можете начать воспроизведение записи с определенного фрагмента, установив время кнопками с цифрами.

### Для CD/VCD (с выключенным PBC)

Нажмите кнопку **GOTO** один раз и на экране появится следующая надпись:

**GO TO --:--**

**00:00:25**

Используя кнопки с цифрами, напрямую установите время.

## Масштаб изображения

Позволяет увеличить размер картинки. Нажмите кнопку **ZOOM** для переключения между масштабами 1.5x, 2.0x, 3.0x.

В режиме **ZOOM** нажмите кнопки **◀/▶**, **▲/▼** чтобы передвинуть картинку вверх, вниз, влево, вправо.

## Произвольное воспроизведение

При нажатии кнопки **RANDOM** записи будут воспроизводиться в случайной последовательности. В правом верхнем углу дисплея появляется надпись "SHUFFLE ON". Нажмите кнопку еще раз, чтобы выйти из этого режима. Появится надпись "SHUFFLE OFF".

## Воспроизведение

### запрограммированных записей

В режиме стоп нажмите кнопку **PROGRAM**, на дисплее появится надпись "Program P00:00". Например, нажмите кнопку с цифрой 4 и кнопку **▶**, появится надпись "Program P01:04". Это значит, что запись 4 будет воспроизводиться первой.

## Выбор режима

Для выбора режима DVD, AV1, AV2 нажмите кнопку **SOURCE** на передней панели проигрывателя или кнопку **MODE** на ПДУ. Когда режим выбран, на панели загорается соответствующий индикатор.

## Настройка уровня звука

Для увеличения или уменьшения громкости звука нажмите кнопку **VOLUME** **▲/▼** на передней панели

или кнопку **VOLUME +/-** на ПДУ.

## Сенсор ДУ (IR)

Направьте передатчик пульта ДУ на сенсор дистанционного управления на передней панели.

## Включение / выключение проигрывателя

Для включения / выключения проигрывателя нажмите кнопку **⏻** на передней панели или кнопку **⏻** **POWER** на ПДУ.

## Кнопка сброса

Нажмите кнопку сброса **RESET**, расположенную на передней панели, при помощи шариковой ручки или любого другого предмета с заостренным концом в следующих случаях:

- инициализация системы
- все функциональные кнопки не функционируют
- на дисплее появилась надпись Error

# ОСНОВНЫЕ ОПЕРАЦИИ

## ФУНКЦИИ ДИСПЛЕЯ

Для вывода на дисплей содержания текущего диска нажмите кнопку **DISPLAY** во время воспроизведения записи.

Например:

### DVD:

(1) Нажмите кнопку **DISPLAY** в первый раз:

TITLE 01/03 CHAPTER 002/025  
00:02:25

На дисплее появляются номер названия, общий номер названия, номер темы, общий номер темы текущего диска и время воспроизведения.

(2) Нажмите кнопку **DISPLAY** во второй раз:

TITLE REMAIN  
01:46:58

(3) Нажмите кнопку **DISPLAY** в третий раз:

CHAPTER ELAPSED  
00:00:24

(4) Нажмите кнопку **DISPLAY** в четвертый раз:

CHAPTER REMAIN  
00:01:39

(5) Нажмите кнопку **DISPLAY** в пятый раз:  
Надпись на дисплее исчезнет

### VCD:

(1) Нажмите кнопку **DISPLAY** в первый раз:

SINGLE ELAPSED  
00:00:25

(2) Нажмите кнопку **DISPLAY** во второй раз:

SINGLE REMAIN  
00:03:15

(3) Нажмите кнопку **DISPLAY** в третий раз:

TOTAL ELAPSED  
00:00:25

(4) Нажмите кнопку **DISPLAY** в четвертый раз:

TOTAL REMAIN  
00:40:35

(5) Нажмите кнопку **DISPLAY** в пятый раз:  
Надпись на дисплее исчезнет.

### CD:

(1) Нажмите кнопку **DISPLAY** в первый раз:

SINGLE ELAPSED  
00:00:25  
TOTAL TRACK: 14  
TRACK: -01

(2) Нажмите кнопку **DISPLAY** во второй раз:

SINGLE REMAIN  
00:03:15  
TOTAL TRACK: 14  
TRACK: -01

(3) Нажмите кнопку **DISPLAY** в третий раз:

TOTAL ELAPSED  
00:00:25  
TOTAL TRACK: 14  
TRACK: -01



(4) Нажмите кнопку **DISPLAY** в четвертый раз:

TOTAL REMAIN  
TOTAL TRACK: 14  
  
TRACK: -01

(5) Нажмите кнопку **DISPLAY** в пятый раз:  
Надпись на дисплее исчезнет.

MP3 (при настройке на режим **NO MENU** в пункте **SMART NAV**):

(1) Нажмите кнопку **DISPLAY** в первый раз:

CHAPTER ELAPSED 00:00:25  
TOTAL TRACK: 123  
  
TRACK: -01

(2) Нажмите кнопку **DISPLAY** во второй раз:

CHAPTER REMAIN 00:04:25  
TOTAL TRACK: 123  
  
TRACK: -01

(3) Нажмите кнопку **DISPLAY** в третий раз:  
Надпись на дисплее исчезнет.

## Выбор языка записи

### Для DVD

Нажмите кнопку **AUDIO** на ПДУ или на передней панели во время воспроизведения. Каждый раз при нажатии этой кнопки язык аудиозаписи изменится в последовательном порядке.

**Внимание:**

- количество языков различное в зависимости от диска
- на некоторых дисках только один язык записи
- если записей на других языках нет, в левом верхнем углу дисплея появится значок

### Для VCD/CD

Нажмите кнопку **AUDIO** во время воспроизведения. Можно переключать между моно и стерео звуком.  
**MONO Left – MONO Right – STEREO**

## Меню (только для DVD)

Нажмите кнопку **MENU** во время воспроизведения

диска и на дисплее появится основное меню диска. Вы можете управлять меню при помощи ПДУ и можете выбрать раздел нажав кнопку **ENTER**.

## Меню названия (только для DVD)

При условии, что на DVD записано множество названий. Можно начать воспроизведение с определенной записи, выбрав название записи из меню названий.

1. Нажмите кнопку **TITLE** во время воспроизведения - на дисплее появится меню названия.
2. Выберите название кнопкой со стрелкой, появившейся на дисплее, и подтвердите свой выбор кнопкой **ENTER**.

## Выбор языка субтитров (только для DVD)

Нажмите кнопку **SUBTITLE** во время воспроизведения. Каждый раз при нажатии этой кнопки язык субтитров изменится в последовательном порядке.

**Внимание:**

- количество языков различное в зависимости от диска
- на некоторых дисках только один язык субтитров
- если субтитров на других языках нет, в левом верхнем углу дисплея появится значок

## Изменение угла изображения (только для DVD)

Нажмите кнопку **ANGLE** во время воспроизведения. Каждый раз при нажатии этой кнопки угол изображения картинки изменится в последовательном порядке.







**Внимание:**

- в зависимости от диска существует несколько углов изображения картинки
- эта функция действительна только для дисков, на которых записаны картинки под различными углами
- если на диске нет картинок под различными углами, в левом верхнем углу дисплея появится значок

# ОСНОВНЫЕ ОПЕРАЦИИ

## ФУНКЦИИ ДИСПЛЕЯ

MP3 диск воспроизводится в формате **FOLDER** (папка). Например:

SMART NAVI	
 ROOT	
 CD01	MP3 001 PLUMT
 CD02	MP3 002 RZID
 CD03	MP3 003 ASCIS
 CD04	MP3 004 DCYI
 CD05	MP3 005 BFZ
PLAY MODE	DISC

В режиме остановки выберите один пункт или папку (например, CD01, CD02...), используя кнопки со стрелками, и нажмите кнопку **ENTER** на DVD или на ПДУ, затем выберите для воспроизведения трек (например, 001 PLUMT, 002 RZID...) в текущей папке. Нажимая кнопку **REPEAT** можно выбрать 3 режима повтора:

**REP-ONE**: Постоянный повтор одного трека

**FOLDER REP**: Постоянный повтор всех песен текущей директории

**FOLDER**: Однократный повтор всех песен текущей директории.

При нажатой кнопке **PLAY MODE** используйте кнопки с курсорами  $\blacktriangle/\blacktriangledown$  для выбора режима:

**SINGLE – REP-ONE – FOLDER – FOLDER REP – DISC SCAN – DISC – DISC REP – RANDOM – SHUFFLE ON – PROGRAM PXXX**

Нажмите кнопки  $\blacktriangleleft/\blacktriangleright$  во время воспроизведения для возврата к предыдущей записи или перехода к следующей записи.

$\blacktriangleleft$  быстрый переход в обратном направлении

$\blacktriangleright$  быстрый переход в прямом направлении

**Внимание:** Не нажимайте кнопку **FOLDER** во время воспроизведения, а только после остановки.

Меню Настроек - Главная страница

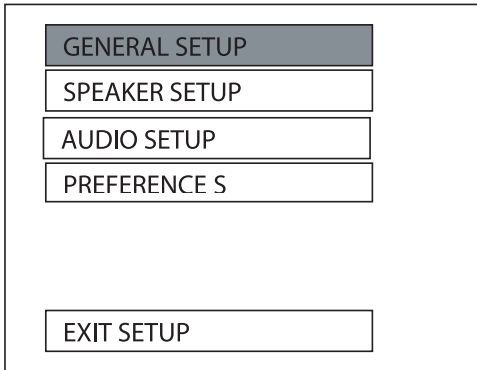

1. Нажмите кнопку **SETUP** на пульте ДУ или на передней панели в режиме стоп. (Нажмите кнопку остановки **STOP** два раза, чтобы удостовериться в том, что проигрыватель находится в стоп режиме).

2. На дисплее появится меню первоначальных настроек.

3. Выберите пункт, используя кнопку со стрелками.

4. Нажмите кнопку **ENTER**

а) Основные настройки (**GENERAL SETUP**)

Эти настройки включают в себя все телевизионные и аудио настройки. Для более детальной информации смотрите раздел "**Основные настройки**".

б) Настройки громкоговорителя (**SPEAKER SETUP**)

Активируют аудио выход, начиная DOLBY AC3 5.1 DOWNMIX и заканчивая 2-х канальным режимом. Для более детальной информации смотрите раздел "**Настройки громкоговорителя**".

в) Аудио настройки (**AUDIO SETUP**)

Эта страница включает в себя все настройки, касающиеся аудио. Для более детальной информации смотрите раздел "**Аудио настройки**".

г) Настройки предпочтений (**PREFERENCES**)

Эта страница настроек включает в себя все конфигурации характеристик поддержки. Для более детальной информации смотрите раздел "**Настройки предпочтений**".

Страница основных настроек

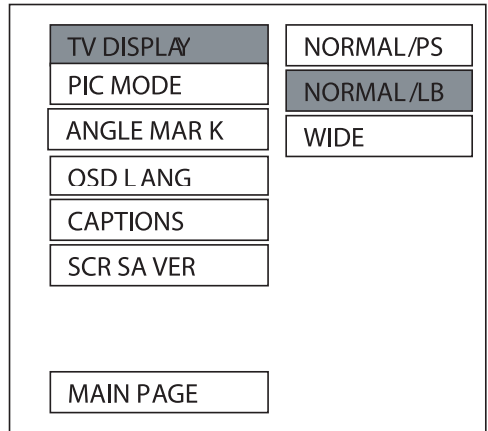

Video Material	TV Screen			
	4:3			Wide (16:9)
	Normal	Pan Scan	Letter-box	
4:3				
16:9				

### Настройка TV дисплея (TV display)

Используется для выбора соответствующего телевизионного формата (4:3 или 16:9) в соответствии с подсоединенным телевизором.

#### Нормальное воспроизведение (Normal/PS) для формата 4:3

Воспроизведение в стиле Pan & SCAN. (При соединении к широкоэкранному телевизору левый и правый края обрезаются).

#### Нормальное воспроизведение (Normal/LB) для формата 4:3

Воспроизведение в стиле Letterbox ("почтовый ящик"). При соединении к широкоэкранному телевизору вверху и внизу экрана появляются черные кромки.

#### Широкоэкранное воспроизведение (Wide) для формата 16:9

Режим воспроизведения при подсоединении широкоэкранного телевизора.

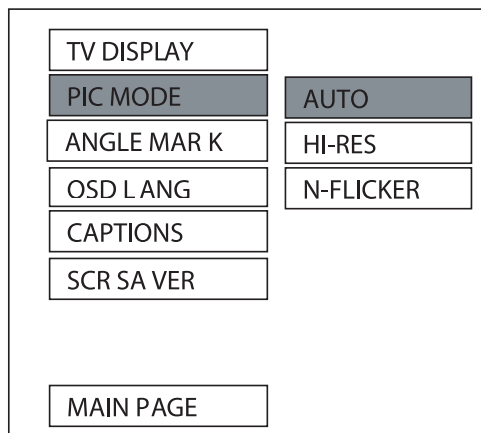

## Настройка качества изображения (PIC MODE)

При выборе режима AUTO качество изображения будет зависеть от DVD диска.

Для лучшего разрешения изображения выберите формат HI-RES.

Выберите формат N-FLICKER для изображения или картинки с искажением и помехами.

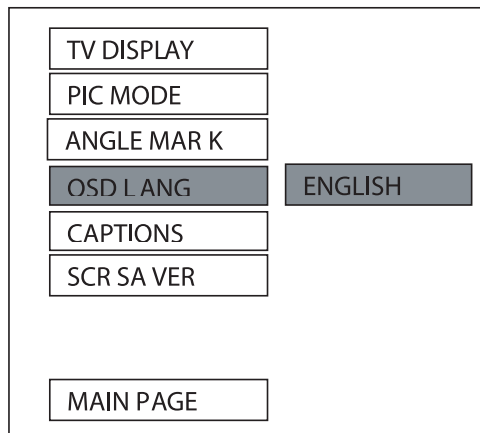

## Выбор языка на дисплее (OSD Lang)

Используя кнопки со стрелками, выберите нужный язык из меню на экране.

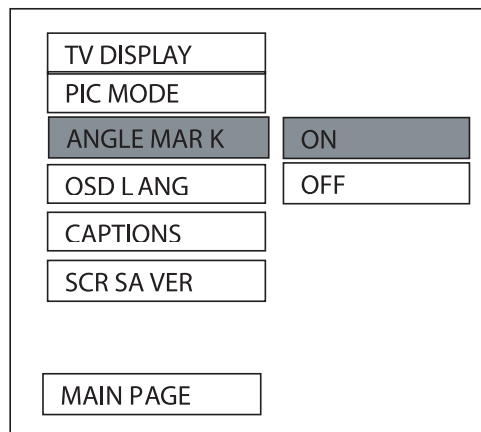

## Настройка угла изображения (ANGLE MARK)

При включенном режиме (ON) во время воспроизведения DVD с картинками под различными углами изображения, на экране появляется значок . При отключенном режиме (OFF) значок исчезает.

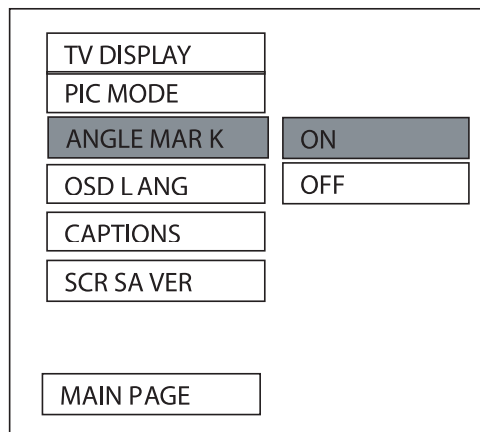

## Настройка надписи на экране (CAPTIONS)

Во время воспроизведения DVD диска активируйте характеристику CAPTIONS, нажав на ON, и на экране появятся надписи (например, диалог актеров). Выбрав OFF, вы выключите эту характеристику, и надписи исчезнут с экрана.

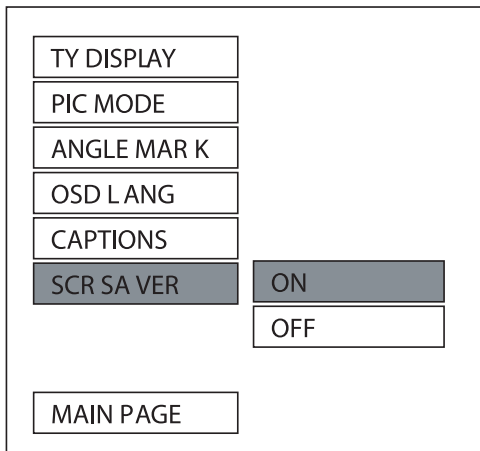

### Настройка Screen Saver (SCR SAVER)

Выберите режим: SCR SAVER включен / выключен.

### НАСТРОЙКИ ГРОМКОГОВОРИТЕЛЯ (SPEAKER)

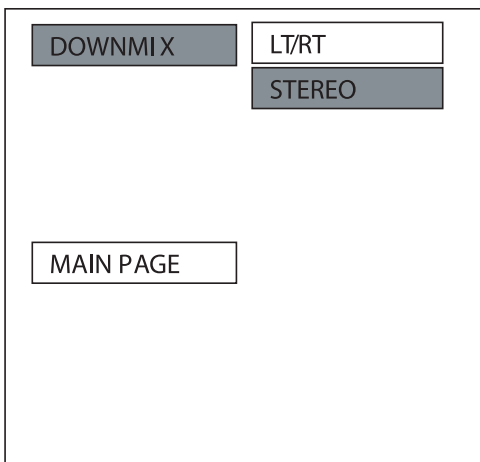

Настройка аудио выхода от DOLBY AC3 5.1 DOWNMIX до 2-х канального режима.

Используя кнопки со стрелками, выберите режим подключения громкоговорителя.

- Выберите функцию **LT/RT** для выбора режима Dolby surround
- Выберите функцию **STEREO** для выбора режима стерео звучания.

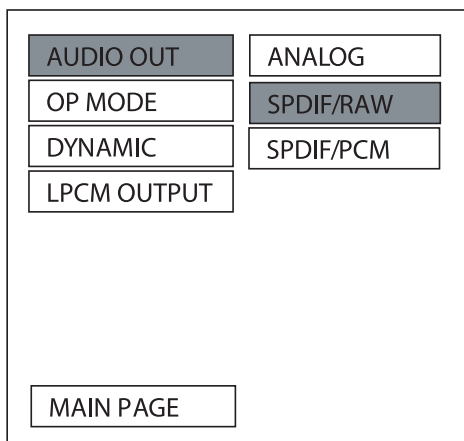

### Аудио выход (AUDIO OUT)

- Выберите режим **ANALOG** для активации аналогового аудио выхода
- Выберите режим **SPDIF/RAW** для активации цифрового аудио выхода без обработки. Цифровой аудио формат зависит от формата записи диска.
- Выберите **SPDIF/PCM** для активации импульсно-кодированного цифрового аудио выхода.

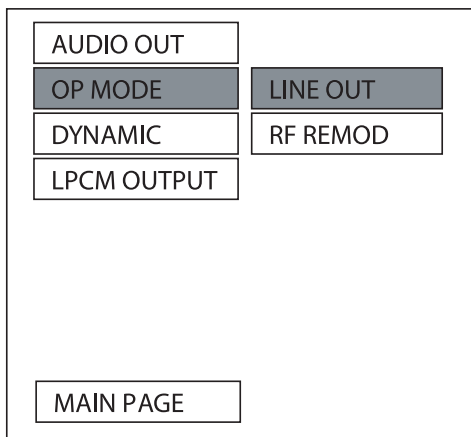

### Режим оптимальной нагрузки (OP MODE)

- **LINE OUT**: режим с цифровой диалоговой нормализацией
  - **RF REMOD**: режим с сильной компрессией и цифровой диалоговой нормализацией.
- Рекомендуется использовать режим **LINE OUT**.

## НАСТРОЙКИ ПРЕДПОЧТЕНИЙ (PREFERENCES)

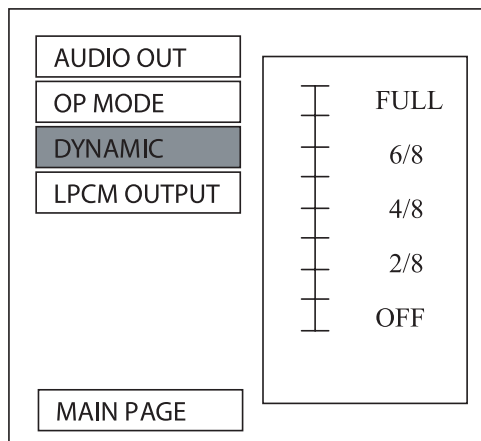

### Контроль диапазона динамика (DYNAMIC RANGE CONTROL)

Выберите функцию **DYNAMIC** и настройте диапазон динамика программы Dolby Digital. Между полной компрессией и нулевой компрессией есть 8 ступеней.

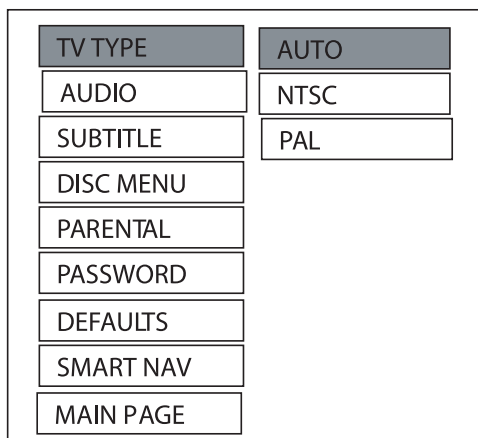

### Вид телевизионного формата (TV TYPE)

Этот проигрыватель может воспроизводить диски в PAL и NTSC форматах. Выберите **PAL**, если проигрыватель подсоединен к PAL формату. Выберите **NTSC**, если проигрыватель подсоединен к NTSC формату. В режиме **AUTO** телеформат будет соответствовать формату DVD диска.

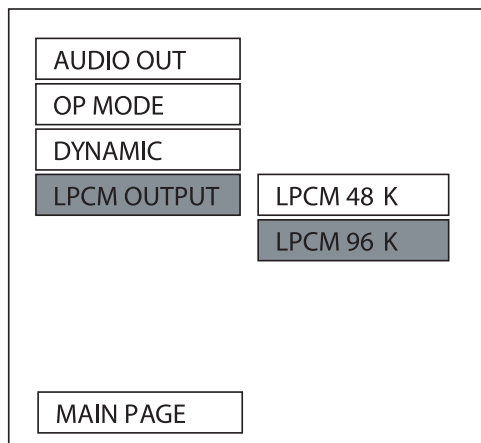

### Выход с кодовой модуляцией (LPCM OUTPUT)

Выберите режим: LPCM 48K или LPCM 96K. Эти режимы отличаются частотой стробирования. Чем выше частота стробирования, тем лучше качество аудио выхода.

Рекомендуется использовать режим LPCM 96K.

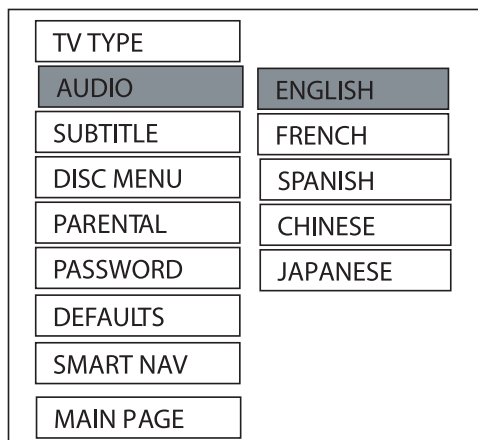

### Изменение языка аудио (AUDIO LANGUAGE)

Нажмите функцию **AUDIO** и выберите нужный язык саундтрека при помощи кнопок со стрелками.

TV TYPE	
AUDIO	
<b>SUBTITLE</b>	<b>ENGLISH</b>
DISC MENU	FRENCH
PARENTAL	SPANISH
PASSWORD	CHINESE
DEFAULTS	JAPANESE
SMART NAV	OFF
MAIN PAGE	

### Изменение языка субтитров (SUBTITLE language)

Нажмите функцию **SUBTITLE** и выберите язык субтитров при помощи кнопок со стрелками.

TV TYPE	
AUDIO	
SUBTITLE	
<b>DISC MENU</b>	<b>ENGLISH</b>
PARENTAL	FRENCH
PASSWORD	SPANISH
DEFAULTS	CHINESE
SMART NAV	JAPANESE
MAIN PAGE	

### Изменение языка меню диска (DISC MENU language)

Нажмите функцию **DISC MENU** и выберите язык меню диска при помощи кнопок со стрелками.

TV TYPE	1 G
AUDIO	2
SUBTITLE	3 PG
DISC MENU	4 PG 13
<b>PARENTAL</b>	5
PASSWORD	6 PG -R
DEFAULTS	7 NC -17
SMART NAV	8 ADULT
MAIN PAGE	<b>NO PARENTAL</b>

### Возрастное ограничение (PARENTAL)

Выберите возрастное ограничение для группы, которой не рекомендуется смотреть тот или иной фильм при помощи кнопок и подтвердите выбор нажатием на кнопку **ENTER**.

**G** . . . . . для показа лицам любого возраста

**PG 13** . . . . . детям до 13 лет

**PG-R** . . . . . не рекомендуется смотреть детям

**NC-17** . . . . . детям до 17 лет

**ADULT** . . . . . только для взрослых

**NO PARENTAL** . нет ограничений

TV TYPE	
AUDIO	
SUBTITLE	
DISC MENU	
PARENTAL	
<b>PASSWORD</b>	<b>CHANGE</b>
DEFAULTS	
SMART NAV	
MAIN PAGE	

### Пароль (PASSWORD)

Выберите функцию **CHANGE** и нажмите кнопку **ENTER**. Наберите старый пароль (3308), затем наберите новый (4 символа) и повторите его еще раз для подтверждения.

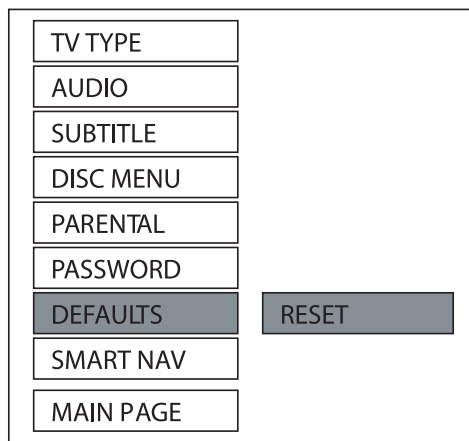

## Стандартные настройки (DEFAULTS)

Выберите функцию перезагрузки **RESET** для возврата к первоначальным заводским настройкам.

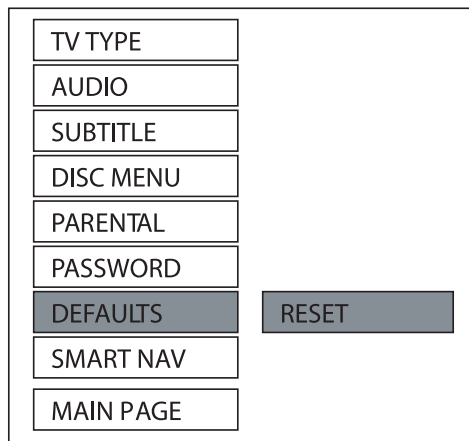

## Интеллектуальное меню (SMART MENU)

Выберите режим **WITH MENU** во время воспроизведения MP3 диска, и на экране появится навигационное интеллектуальное меню. Пользователь может выбрать для воспроизведения трек, пользуясь указаниями меню. При выборе режима **NO MENU** во время воспроизведения MP3 диска, меню на экран не выводится, а проигрыватель начинает непосредственное воспроизведение.

Пользователь может настроить режим по своему выбору.

## Таблица стандартных настроек (DEFAULTS TABLE)

General Setup	TV display	Normal/LB
	PIC mode	AUTO
	Angle mark	ON
	OSD Language	English
	Captions	ON
	SCR Saver	ON
Speaker Setup	Downmix	Stereo
Audio Setup	Audio Out	SPDIF/RAW
	OP Mode	Line Out
	Dynamic	FULL
	LPCM Output	LPCM 96K
Preferences	TV Type	AUTO
	Audio	English
	Subtitle	English
	DISC menu	English
	Parental	NO_Parental
	Password	3308
	Smart NAV	With Menu



При возникновении неполадок, пожалуйста, ознакомьтесь с разделами приведенного ниже списка. Это может быть незначительная неисправность, с которой вы можете устранить сами.

**Ни в коем случае не пытайтесь ремонтировать приемник сами, в противном случае это может привести к аннулированию гарантии.**

**Обращайтесь к квалифицированному персоналу обслуживающих центров.**

## Отсутствует питание

- проверьте, включена ли кнопка питания on/off на передней панели проигрывателя
- проверьте правильность подсоединения AC/DC вилки
- проверьте, есть ли питание на AC/DC выходе

## Нет изображения

- проверьте, включен ли монитор или телевизор
- выберите правильный A/V вход на мониторе или телевизоре
- проверьте видео соединения

## Искаженное изображение

- проверьте, нет ли на диске отпечатков пальца, и протрите диск мягкой тканью от центра к краям иногда может появиться небольшое искажение изображения. Это не является неисправностью

## Сильное искажение изображения

- формат диска не соответствует формату телевизора (PAL/NTSC)

## Черно-белое изображение

- формат диска не соответствует формату телевизора (PAL/NTSC)

## Диск не воспроизводится

- убедитесь, что диск вставлен этикеткой вверх протрите диск
- убедитесь, что диск не испорчен

## Отсутствует звук

- проверьте аудио соединения если используется HIFI усилитель, попробуйте другой источник звука

## Искаженный звук с HIFI усилителя

- убедитесь, что нет никаких других аудио подсоединений ко входу усилителя

## Нет стартовой картинки при извлечении диска

- выключите, а затем снова включите устройство нажмите кнопку RESET на передней панели проигрывателя

## Не работает пульт ДУ

- направьте пульт ДУ непосредственно на сенсор на передней панели устройства
- убедитесь, что сигнал не встречает препятствий проверьте или замените батарейки пульта ДУ

## Не работает цифровой аудиовыход

- проверьте цифровые подсоединения
- проверьте цифровое аудио меню и убедитесь, что цифровой выход установлен правильно
- проверьте, совпадает ли аудио формат выбранного аудио языка возможностям ресивера

## Не работают кнопки

- выключите и снова включите проигрыватель при помощи кнопки POWER на передней панели проигрывателя
- нажмите кнопку RESET на передней панели проигрывателя

Источник питания:	12 В DC (11-15 В), испытательное напряжение 14,4 В, заземление на минус
Расход тока:	менее 2А
Сигнальная система:	композиционное видео 1.0 Vp-p 75W
Диски:	DVD видео диск 5" (12 см) односторонний, однослойный 5" (12см) односторонний, двуслойный CD (CD-DA/CD-R/CD-RW/MP3) 5" (12см) видео CD
Аудио выход:	10k (2-х канальный 2.0 Vrms)
Выход аудио сигнала:	
Частота	20Гц - 20 КГц
Соотношение С/Ш	80Дб
Коэффициент детонации	ниже измеримых пределов

## Внимание:

Технические характеристики и дизайн могут быть изменены без предупреждения вследствие усовершенствований в технологии.

Авторские права на это устройство защищены. Использование этой авторской технологии возможно только с разрешения Корпорации Macrovision и только для домашнего и других ограниченных возможностей пользования, любое другое использование должно быть разрешено Корпорацией Macrovision. Разбирать устройство запрещается.