



DTX
drums

ЭЛЕКТРОННАЯ БАРАБАННАЯ УСТАНОВКА

DTX400K

DTX430K

DTX450K

**Руководство
пользователя**

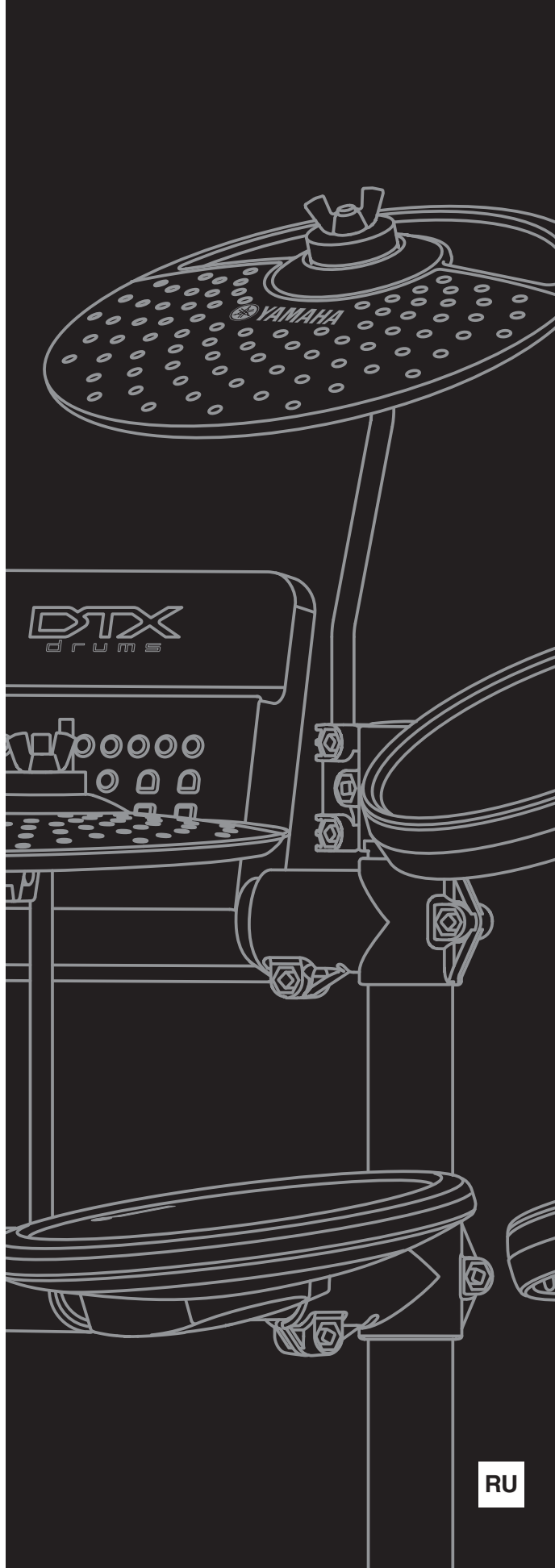

Содержание

ПРАВИЛА ТЕХНИКИ БЕЗОПАСНОСТИ	4
Добро пожаловать!	6
Руководства по эксплуатации устройства	6

Установка

Первые шаги	7
Комплект поставки	8
Руководство по сборке	11
Настройка для звука	19
Подключение питания	19
Подключение наушников или динамиков.....	19
Подключение музыкального проигрывателя	19
Включение модуля ударных	20
Выключение модуля ударных.....	20
Автоматическое отключение питания	20
Восстановление настроек по умолчанию (Factory Set – заводские настройки)	20
Названия и функции компонентов	21
Панель управления	21
Левая панель	22
Правая панель	22

Основные приемы

Выбор и игра на наборе ударных инструментов	23
Выбор набора.....	23
Настройка чувствительности набора.....	23
Приемы игры	24
Пэд малого барабана	24
Тарелка хай-хэта.....	24
Игра в сопровождении композиции	25
Выбор композиции	25
Регулировка громкости композиции	25
Регулировка громкости приглушенных партий ударных	26
Циклическое воспроизведение партии композиции.....	26
Использование метронома	27
Запуск и остановка метронома.....	27
Регулировка громкости метронома	27
Проверка темпа с помощью цифровых кнопок	27

Проверка темпа с помощью голосового уведомления.....	27
Регулировка темпа.....	28
Другие настройки	28

Упражнения в учебном режиме	29
Основная процедура в учебном режиме.....	29
1. Groove Check (грув-проверка).....	30
2. Rhythm Gate (ритмический шлюз).....	31
3. Measure Break (тактовый брейк).....	32
4. Tempo Up/Down (повышение/снижение темпа)	33
5. Change Up (смена ритма).....	34
6. Easy Session (простая сессия).....	35
7. Groove Tracker (грув-отслеживание).....	36
8. Pad Gate (шлюз пэдов).....	37
9. Part Mute (приглушение партии).....	38
10. Fast Blast (быстрая игра).....	39

Дополнительные приемы

Настройка параметров с использованием режима меню	40
Основная процедура в режиме меню.....	40
1 Настройки метронома.....	41
2 Настройки наборов	42
3 Настройки MIDI.....	44
4 Настройки хай-хэта	45
5 Настройки триггеров	46
6 Настройки упражнений.....	49
7 Прочие настройки.....	53

Установка принадлежностей, продаваемых отдельно	56
Для пользователей DTX400K	56
Для пользователей DTX430K и DTX450K	56

Подключение к компьютеру	57
Выполнение подключений.....	57
Справочное руководство по MIDI	57

Справка

Устранение неполадок	58
Перечень данных Data List	60
Технические характеристики	64
Предметный указатель	65

ПРАВИЛА ТЕХНИКИ БЕЗОПАСНОСТИ

ВНИМАТЕЛЬНО ПРОЧИТИТЕ, ПРЕЖДЕ ЧЕМ ПРИСТУПАТЬ К ЭКСПЛУАТАЦИИ

Храните это руководство в надежном и удобном месте, чтобы можно было обращаться к нему в дальнейшем.



ПРЕДУПРЕЖДЕНИЕ

Во избежание получения серьезных травм вплоть до наступления смерти от удара электрическим током, а также во избежание короткого замыкания, повреждения оборудования, пожара и других инцидентов, всегда соблюдайте основные правила безопасности, перечисленные далее. Они включают принятие следующих мер (не ограничиваясь ими):

Источник питания/адаптер питания переменного тока

- Кабель питания не должен находиться рядом с источниками тепла, такими как нагреватели и батареи отопления. Кроме того, не допускайте перегибов и других повреждений кабеля, не ставьте на него тяжелые предметы.
- Используйте только то напряжение, на которое рассчитан инструмент. Это напряжение указано на наклейке на инструменте.
- Используйте только указанный тип адаптера (стр. 64). Использование неподходящего адаптера может привести к его перегреву или к повреждению инструмента.
- Периодически проверяйте сетевую вилку адаптера и очистите ее от накопившейся пыли и грязи.

Сборка

- Запрещается отдельное использование и модификация любых компонентов этого изделия. Невыполнение этого требования может привести к поражению электрическим током, пожару, травме или неисправности изделия.
- Не садитесь и не вставляйте на стойку. Это может привести к падению или получению травмы, а также к поломке изделия.
- Соблюдайте осторожность и не прикасайтесь к острым краям держателей тарелок и пэдов томов. Во избежание травмы следует обращаться с этими компонентами с особой осторожностью.
- Соблюдайте осторожность при обращении с ограничителями против скольжения на пэдах рабочих барабанов и педалях, поскольку они имеют острые края. Во избежание травмы с этими компонентами следует обращаться с особой осторожностью.
- Надежно затягивайте фиксирующие гайки и закрепляйте прочие крепежные детали. Кроме того, при потере гаек безотлагательно устанавливайте и затягивайте новые гайки. Несоблюдение этой меры предосторожности может привести к падению пэдов или опрокидыванию стойки, что в свою очередь может стать причиной травмы.
- Будьте внимательными при прокладывании кабелей. Если кто-либо споткнется о кабель, инструмент может опрокинуться и причинить травму.

Бережь от воды

- Не допускайте попадания инструмента под дождь, не пользуйтесь им рядом с водой, в условиях сырости или повышенной влажности. Не ставьте на инструмент какие-либо емкости с жидкостью (например, вазы, бутылки или стаканы), которая может пролиться и попасть в отверстия. В случае попадания жидкости, например воды, в инструмент немедленно отключите питание и отсоедините кабель питания от розетки электросети. Затем обратитесь за помощью к специалистам центра технического обслуживания корпорации Yamaha.
- Ни в коем случае не вставляйте и не вынимайте сетевую вилку инструмента мокрыми руками.

Бережь от огня

- Не ставьте на инструмент предметы, являющиеся источником открытого огня, например свечи. Горящий предмет может упасть и стать источником возникновения пожара.

Внештатные ситуации

- При возникновении какой-либо из указанных ниже проблем немедленно отключите питание инструмента и отсоедините кабель питания от электросети. Затем обратитесь за помощью к специалистам центра технического обслуживания корпорации Yamaha.
 - Износ или повреждение кабеля питания или вилки.
 - Необычный запах или дым.
 - Попадание в корпус инструмента мелких предметов.
 - Неожиданное прекращение звучания во время использования инструмента.



ВНИМАНИЕ

Во избежание нанесения серьезных травм себе и окружающим, а также повреждения инструмента и другого имущества, всегда соблюдайте основные меры безопасности. Они включают принятие следующих мер (не ограничиваясь ими):

Источник питания/адаптер питания переменного тока

- Не подключайте инструмент к сетевой розетке через тройник вместе с другими устройствами. Это может привести к ухудшению качества звука или перегреву розетки.
- При отключении вилки от инструмента или из розетки обязательно беритесь за вилку, а не за кабель. Иначе можно повредить кабель.
- Отключайте инструмент от электросети, если он не будет использоваться длительное время. Отключать инструмент от электросети следует также во время грозы.

Сборка

- Внимательно прочитайте прилагаемую документацию, описывающую процесс сборки. Неправильная последовательность сборки может привести к повреждению инструмента или травмам.
- Не помещайте руки или ноги под педальный переключатель или ножную педаль. Это может привести к травме.

- Не устанавливайте акустические барабаны на стойку для электронной ударной установки. Это может вызвать поломку фиксаторов и падение ударных инструментов, в результате чего можно получить травму.
- При регулировке фиксаторов берегите пальцы. Пальцы могут быть зажаты и сломаны при несоблюдении осторожности во время этой операции.
- Не касайтесь кромок держателей, кронштейнов, винтов и подобных деталей. При неосторожном обращении с этими компонентами можно поранить пальцы об острые края.

Место установки

- Во избежание случайного падения инструмента не оставляйте его в неустойчивом положении.
- Перед перемещением инструмента отсоедините все кабели во избежание их повреждения или травмы в результате спотыкания.

- При установке инструмента убедитесь в том, что используемая электрическая розетка легко доступна. При возникновении какого-либо сбоя или неисправности немедленно отключите питание инструмента и отсоедините кабель питания от электросети. Даже если переключатель питания выключен, инструмент продолжает в минимальном количестве потреблять электроэнергию. Если инструмент не используется длительное время, отсоедините кабель питания от сетевой розетки.
- Используйте только подставку/стойку, специально предназначенную для инструмента. Для крепления подставки или стойки используйте только винты, поставляемые в комплекте. При невыполнении этого требования возможно повреждение внутренних компонентов или окисление инструмента.

Подключение

- Перед подсоединением инструмента к другим электронным компонентам отключите их питание. Перед включением или отключением питания электронных компонентов установите минимальный уровень громкости.
- Убедитесь также в том, что на всех компонентах установлен минимальный уровень громкости, и во время игры на инструменте постепенно увеличьте громкость до нужного уровня.

Корпорация Yamaha не несет ответственности за повреждения, вызванные неправильной эксплуатацией или модификацией инструмента, а также за потерю или повреждение данных.

Всегда выключайте питание инструмента, если инструмент не используется.

Даже если переключатель [] (режим ожидания/вкл.) находится в положении режима ожидания (не горит индикатор питания), инструмент продолжает потреблять электроэнергию на минимальном уровне. Если инструмент не используется в течение длительного времени, обязательно отсоедините кабель питания от розетки электросети.

УВЕДОМЛЕНИЕ

Во избежание возможной неисправности/повреждения этого устройства, данных или другого имущества соблюдайте приведенные ниже правила.

■ Эксплуатация и обслуживание

- Не используйте инструмент в непосредственной близости от телевизора, радиоприемника, стереооборудования, мобильного телефона и других электроприборов. В противном случае возможно возникновение шума в инструменте, телевизоре или радиоприемнике.
- Во избежание деформации панели, повреждения внутренних компонентов и нестабильной работы не держите инструмент в помещениях с избыточной вибрацией, а также в местах, где слишком холодно или жарко (например, под прямыми солнечными лучами, рядом с нагревателем или в машине в дневное время). (Утвержденный диапазон рабочей температуры: 5°–40°C.)
- Не кладите на инструмент предметы из винила, пластмассы или резины. Это может привести к обесцвечиванию панели или клавиатуры.
- Для чистки модуля ударных используйте чистую сухую ткань. Не следует использовать чистящие средства, содержащие органические растворители, разбавители для краски, моющие средства, а также химически обработанные чистящие ткани, которые могут привести к обесцвечиванию и/или деформации.
- При очистке пэдов не применяйте чистящие средства, содержащие органические растворители, разбавители для краски и спирт, поскольку они могут привести к обесцвечиванию и/или деформации. Вместо применения таких средств рекомендуется удалять грязь мягкой сухой тканью или протирать поверхности влажной, хорошо отжатой тканью. При сильном загрязнении пэда следует удалить грязь хорошо отжатой тканью, смоченной нейтральным моющим средством. После этого необходимо удалить моющее средство тканью, смоченной в воде и хорошо отжатой.

Правила безопасности при эксплуатации

- Не вставляйте пальцы или руки в отверстия на инструменте.
- Никогда не вставляйте и не роняйте бумажные, металлические и прочие предметы в отверстия на панели.
- Не облакачивайтесь на инструмент, не ставьте на него тяжелые предметы и не прикладывайте усилие к кнопкам, переключателям и разъемам.
- Не следует долго пользоваться инструментом/устройством или наушниками с установленным высоким или некомфортным уровнем громкости, так как это может привести к потере слуха. При ухудшении слуха или звоне в ушах обратитесь к врачу.

Информация

■ Об авторских правах

- Копирование коммерческих музыкальных данных, включая MIDI-данные и/или аудиоданные, но не ограничиваясь ими, строго запрещается, за исключением использования в личных целях.
- Этот продукт включает компьютерные программы и содержимое, авторские права на которые принадлежат корпорации Yamaha или право на использование которых получено по лицензии от других фирм. К материалам, защищенным авторскими правами, относятся все без ограничения компьютерные программы, файлы стиля, файлы MIDI, данные WAVE и музыкальные звукозаписи. Любое несанкционированное использование таких программ и содержимого, выходящее за рамки личного пользования, запрещено соответствующими законами. Любое нарушение авторских прав преследуется по закону. НЕ СОЗДАВАЙТЕ, НЕ РАСПРОСТРАНЯЙТЕ И НЕ ИСПОЛЬЗУЙТЕ НЕЗАКОННЫЕ КОПИИ.

■ Об этом руководстве

- Иллюстрации приводятся в данном руководстве исключительно в целях разъяснения инструкций и могут не полностью соответствовать реальному устройству.
- Названия фирм и продуктов, используемые в данном руководстве, являются товарными знаками или зарегистрированными товарными знаками соответствующих компаний.

■ Дополнительные пэды

В данном руководстве пользователя дополнительные внешние пэды, которые могут быть подключены к модулю ударных, именуются по названию модели. Учтите, что названия этих моделей соответствуют дате опубликования данного руководства. Сведения о моделях, выпущенных позже, можно найти на следующем веб-сайте.

<http://www.yamaha.com/>

Добро пожаловать!

Прежде всего благодарим Вас за покупку электронной ударной установки Yamaha DTX400K, DTX430K или DTX450K. Для максимального использования возможностей этой установки внимательно прочитайте данное руководство пользователя. После прочтения храните это руководство в надежном месте, чтобы при необходимости можно было им воспользоваться.

Руководства по эксплуатации устройства

Модели DTX400K, DTX430K и DTX450K описаны в двух следующих руководствах.

■ **Руководство пользователя (данный документ) — разделы «Установка», «Основные приемы», «Дополнительные приемы» и «Справка».**

Установка

Описание процедуры сборки электронной ударной установки и методов настройки для игры.

Основные приемы

Описание основных приемов, используемых для управления и игры на электронной ударной установке.

Дополнительные приемы

Описание настроек параметров и дополнительных режимов использования.

Справка

Содержит рекомендации по устранению неисправностей и прочие справочные материалы.

■ **Справочное руководство по MIDI (pdf)**

*** Не входит в комплект поставки этого устройства.**

Справочное руководство по MIDI модуля ударных содержит следующую информацию. Подробнее см. на стр. 57.

- Справочная информация, связанная с технологией MIDI
- Справочные материалы, которые окажутся полезными при создании музыки с помощью модуля ударных и компьютера
- Инструкции по передаче композиций из компьютера на модуль ударных.

● **Использование руководств в формате PDF**

Справочное руководство для модели DTX400K, DTX430K или DTX450K предоставляется в цифровом формате как документ в формате PDF. Для прочтения этого документа необходим компьютер и соответствующее программное обеспечение. Рекомендуется использовать программу Adobe® Reader®, обеспечивающую быстрый и удобный поиск по ключевым словам, печать конкретных разделов и переход со страницы на страницу при нажатии встроенных ссылок. Поиск по ключевым словам и навигация на основе ссылок являются особенно удобными функциями, применение которых возможно только при работе с документами цифрового типа. Самую последнюю версию Adobe® Reader® можно загрузить со следующей веб-страницы.

<http://www.adobe.com/products/reader/>

Первые шаги

1



Откройте коробку и проверьте наличие и соответствие всех компонентов.

2



Выполните сборку компонентов.

- Подробное описание процесса сборки см. на стр. 8 – 18.

3

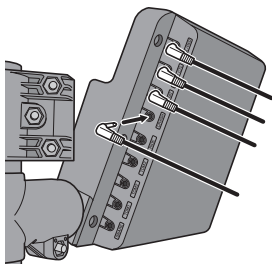

Выполните необходимые подключения.

- Подключите пэды к модулю ударных, используя прилагаемые кабели.
→ См. стр. 18.
- Подключите адаптер питания к модулю ударных и включите модуль.
→ См. стр. 19.

4



Сыграйте на электронной ударной установке.

- Основные приемы, используемые для управления и игры на электронной ударной установке, описаны в разделе «Основные приемы» (стр. 23 – 39).
- Более сложные методы описаны в разделе «Дополнительные приемы» (стр. 40 – 55).

Комплект поставки

Открыв упаковку с электронной ударной установкой, проверьте наличие всех указанных далее компонентов.

Для пользователей DTX400K

- Компоненты 16, 17 и 18 содержатся в коробке 1.
- Компоненты 10 и 11 содержатся в коробке 2.
- В модели DTX400K нет компонентов с номерами 7, 9, или 13.
- Компоненты 14 и 15 практически идентичны по внешнему виду, но фактически различны. Их можно различить по наклейке на основании.
- Компоненты 3 и 8 практически идентичны по внешнему виду, но фактически различны. На компоненте 8 имеется крыльчатый болт, которого нет на компоненте 3. Кроме того, на упаковке из пенополистирола, используемой для компонента 3, имеется маркировка «T» (том); а на упаковке для компонента 8 – маркировка «S» (snare – малый барабан).

1 Основания опор (2 шт.)



2 Вертикальные опоры (2 шт.)



3 Компонент третьего тома (1 шт.)



4 Левый кронштейн (1 шт.)



5 Модуль ударных (1 шт.)



6 Компонент первого/второго тома (1 шт.)



8 Пэд малого барабана (1 шт.)



10 Держатели тарелок (2 шт.)



11 Держатель хай-хэта (1 шт.)



12 Пэды тарелок/хай-хэта (3 шт.)



14 Контроллер хай-хэта (1 шт.)



15 Модуль рабочего барабана KU100 (1 шт.)



16 9-канальный многожильный кабель (1 шт.)

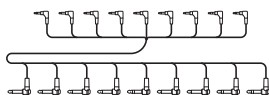

17 Настраиваемый ключ (1 шт.)

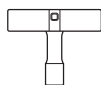

18 Хомуты крепления кабелей (3 шт.)



19 Адаптер питания (1 шт.)

20 Руководство пользователя (данная брошюра)

* Может не входить в комплект поставки в отдельных регионах. Уточните, обратившись к местному торговому представителю Yamaha.

Для пользователей DTX430K

- Компоненты 16, 17 и 18 содержатся в коробке 1.
- Компоненты 10 и 11 содержатся в коробке 2.
- В модели DTX430K нет компонентов с номерами 7 или 9.

① Основания опор (2 шт.)



② Вертикальные опоры (2 шт.)



③ Компонент третьего тома (1 шт.)

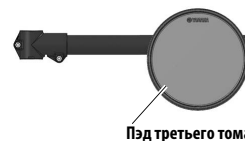

④ Левый кронштейн (1 шт.)



⑤ Модуль ударных (1 шт.)



⑥ Компонент первого/второго тома (1 шт.)



⑧ Пэд малого барабана (1 шт.)



⑩ Держатели тарелок (2 шт.)



⑪ Держатель хай-хэта (1 шт.)



⑫ Пэды тарелок/хай-хэта (3 шт.)



⑬ Пэд рабочего барабана KP65 (1 шт.)



⑭ Контроллер хай-хэта HH65 (1 шт.)



⑮ Ножная педаль FP6110A (1 шт.)

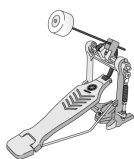

⑯ 9-канальный многожильный кабель (1 шт.)

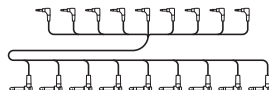

⑰ Настраивочный ключ (1 шт.)



⑱ Хомуты крепления кабелей (3 шт.)



⑲ Адаптер питания (1 шт.)

* Может не входить в комплект поставки в отдельных регионах. Уточните, обратившись к местному торговому представителю Yamaha.

⑳ Руководство пользователя (данная брошюра)

Для пользователей DTX450K

- Компоненты ⑨, ⑯, ⑰ и ⑱ содержатся в коробке 1.
- Компоненты ⑦, ⑩ и ⑪ содержатся в коробке 2.

① Основания опор (2 шт.)

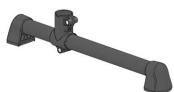

② Вертикальные опоры (2 шт.)



③ Компонент третьего тома (1 шт.)



④ Левый кронштейн (1 шт.)



⑤ Модуль ударных (1 шт.)



⑥ Компонент первого/второго тома (1 шт.)



⑦ Шестигранная штанга (x1)

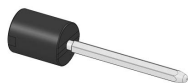

⑧ Пэд малого барабана TP70S (1 шт.)



⑨ Крыльчатый болт (1 шт.)



⑩ Держатели тарелок (2 шт.)



⑪ Держатель хай-хэта (1 шт.)



⑫ Пэды тарелок/хай-хэта (3 шт.)



⑬ Пэд рабочего барабана KP65 (1 шт.)



⑭ Контроллер хай-хэта HH65 (1 шт.)



⑮ Ножная педаль FP6110A (1 шт.)

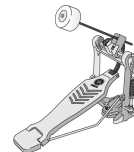

⑯ 9-канальный многожильный кабель (1 шт.)

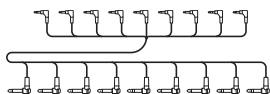

⑰ Настраечный ключ (1 шт.)

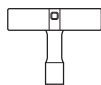

⑱ Хомуты крепления кабелей (3 шт.)



⑲ Адаптер питания (1 шт.)

* Может не входить в комплект поставки в отдельных регионах. Уточните, обратившись к местному торговому представителю Yamaha.

⑳ Руководство пользователя (данная брошюра)

Руководство по сборке

Ударная установка после сборки
(представлена модель DTX450K)

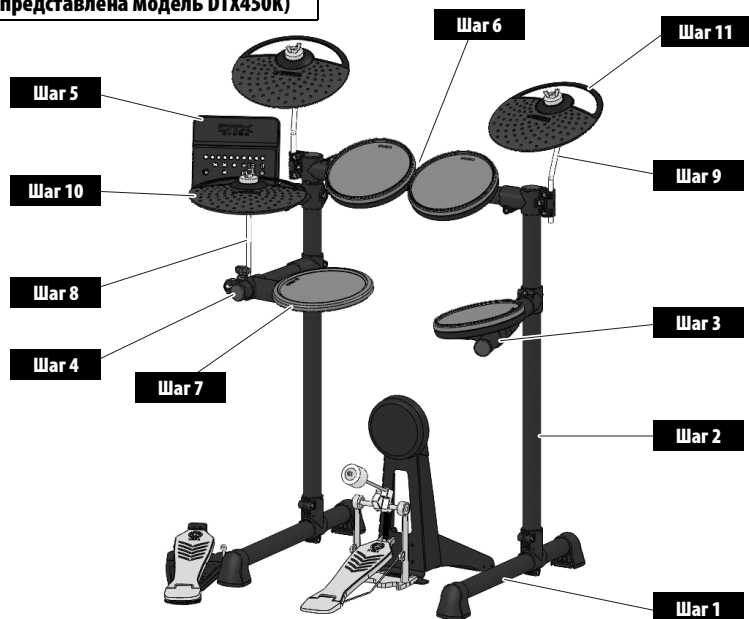

⚠ ВНИМАНИЕ

- Для сборки электронной ударной установки выберите ровную твердую поверхность.
- Будьте внимательными, чтобы не перепутать компоненты и не выполнить их сборку в неверном направлении. Кроме того, следует выполнять шаги процесса сборки в указанном порядке.
- При сборке электронной ударной установки потребуется помощь по крайней мере еще одного человека.
- После монтажа каждого компонента следует затянуть соответствующие гайки или болты.
- Для демонтажа электронной ударной установки выполните указанные шаги в обратном порядке.

Шаг 1 Подготовка оснований опор

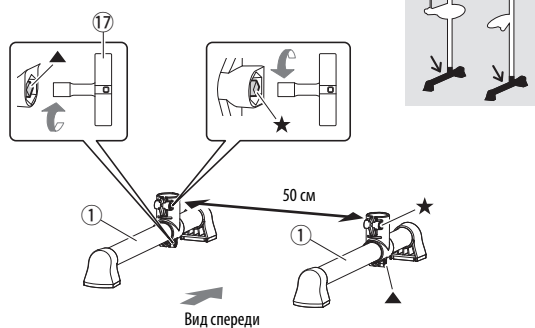

1. Извлеките из упаковки два основания опор (1) и настроечный ключ (17). С помощью настроечного ключа надежно затяните шпоночные болты ▲ (т.е. шпоночные болты, помеченные значком ▲ на рисунке).

ПРИМЕЧАНИЕ

Два основания опор одинаковые.

2. С помощью настроечного ключа ослабьте шпоночный болт ★ на каждом из двух оснований опор (1).
3. Встав перед основаниями, как показано на рисунке, поместите основания опор (1) слева и справа от себя на расстоянии примерно 50 см друг от друга.

Шаг 2 Монтаж вертикальных опор

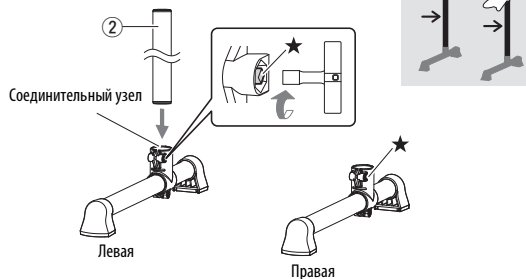

1. Извлеките из упаковки вертикальную опору (2) и вставьте ее в соединительный узел на левом основании опоры.
- ПРИМЕЧАНИЕ**
Две вертикальные опоры одинаковые.
2. Используя настроечный ключ, затяните шпоночный болт ★, который ослабили, выполняя Шаг 1, чтобы надежно установить вертикальную опору (2).

⚠ ВНИМАНИЕ

После выполнения этого шага осторожно положите на пол собранную конструкцию во избежание ее опрокидывания.

3. Повторно выполните действия, указанные в пунктах 1 и 2, для сборки правой вертикальной опоры.

Шаг 3 Монтаж компонента третьего тома

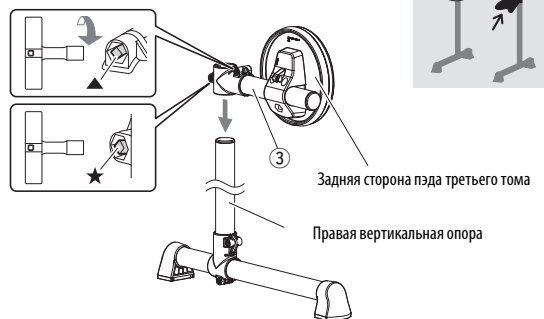

ВАЖНО

Компонент третьего тома (3) и компонент малого барабана (8) в установке DTX400K практически идентичны по внешнему виду. Следует проявить особое внимание, чтобы не перепутать их во время сборки. Чтобы различить эти компоненты, найдите крыльчатый болт, который имеется только на компоненте 8. Для получения дополнительной информации см. рисунок на стр. 8.

1. Извлеките из упаковки компонент третьего тома (3). С помощью настроечного ключа надежно затяните шпоночный болт ▲.
2. Ослабьте шпоночный болт ★.
3. Поместите компонент третьего тома (3) на правую вертикальную опору и опустите его примерно до середины опоры. Проверьте, что в данный момент пзд третьего тома ориентирован так, как показано на приведенном выше рисунке.

ПРИМЕЧАНИЕ

Следует проявить внимание во избежание установки пзда третьего тома задом наперед или в перевернутом состоянии.

4. Затяните шпоночный болт ★, чтобы надежно закрепить компонент третьего тома (3) на месте.

⚠ ВНИМАНИЕ

После выполнения этого шага осторожно положите на пол собранную конструкцию во избежание ее опрокидывания.

ПРИМЕЧАНИЕ

Пзд третьего тома будет повернут в нужное положение при выполнении **Шага 12**.

Шаг 4 Монтаж левого кронштейна

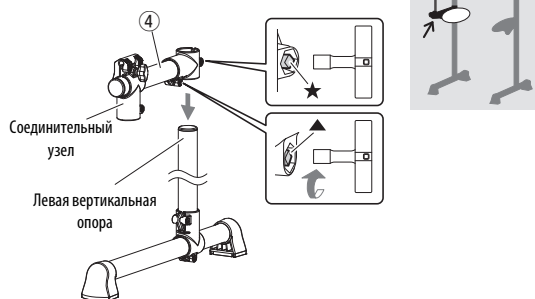

Показанный на рисунке соединительный узел не входит в комплект поставки DTX400K.

1. Извлеките из упаковки левый кронштейн (4). С помощью настроечного ключа надежно затяните шпоночный болт ▲.
2. Ослабьте шпоночный болт ★.
3. Поместите левый кронштейн (4) на левую вертикальную опору и опустите его примерно до середины опоры. Проверьте, что в данный момент левый кронштейн ориентирован так, как показано на приведенном выше рисунке.
4. Затяните шпоночный болт ★, чтобы надежно закрепить левый кронштейн (4) на месте.

⚠ ВНИМАНИЕ

После выполнения этого шага осторожно положите на пол собранную конструкцию во избежание ее опрокидывания.

Шаг 5 Монтаж модуля ударных

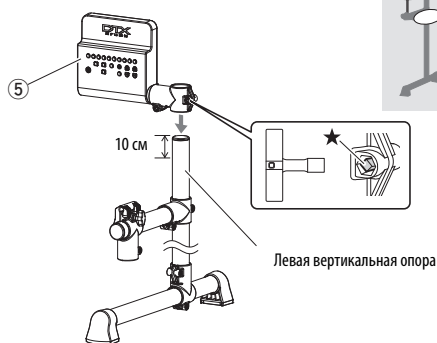

1. Извлеките из упаковки модуль ударных (5) и ослабьте крыльчатый болт ★.
2. Поместите модуль ударных (5) на левую вертикальную опору и опустите его примерно на 10 см от верха опоры. На рисунке показан угол, под которым следует установить этот модуль.
3. Затяните шпоночный болт ★, чтобы надежно закрепить модуль ударных (5) на месте.

⚠ ВНИМАНИЕ

После выполнения этого шага осторожно положите на пол собранную конструкцию во избежание ее опрокидывания.

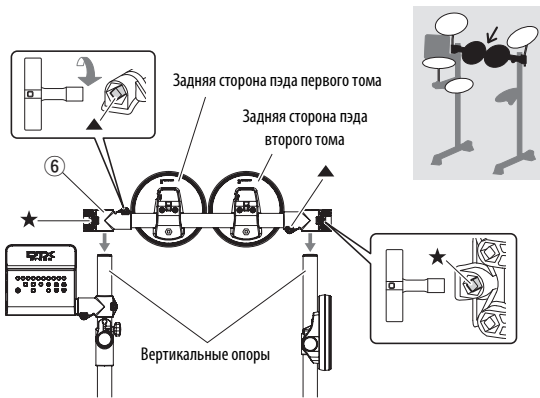
Шаг 6 Монтаж компонента первого/второго тома

1. Извлеките из упаковки компонент первого/второго тома (6). С помощью настроенного ключа надежно затяните шпоночные болты ▲.

ПРИМЕЧАНИЕ

На этом компоненте два шпоночных болта ▲, по одному слева и справа.

2. Ослабьте шпоночные болты ★.

ПРИМЕЧАНИЕ

На этом компоненте два шпоночных болта ★, по одному слева и справа.

3. Поместите компонент первого/второго тома (6) на вертикальные опоры и опускайте его, пока вершины опор не окажутся на одном уровне с верхней поверхностью отверстий. Проверьте, что в данный момент компонент томов ориентирован так, как показано на приведенном выше рисунке.

ПРИМЕЧАНИЕ

Следует проявить внимание во избежание установки пэдов первого и второго томов задом наперед или в перевернутом состоянии.

4. Затяните шпоночные болты ★, чтобы надежно закрепить компонент первого/второго тома (6) на месте.

ПРИМЕЧАНИЕ

Пэды томов будут повернуты в нужное положение при выполнении [Шага 12](#).

При выполнении [Шага 7](#) должны производиться разные действия для DTX400K, DTX430K и DTX450K.

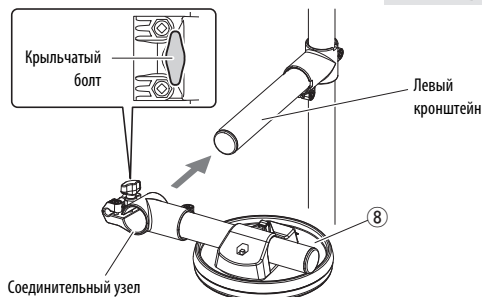

Для пользователей DTX400K
Шаг 7 Монтаж малого барабана

1. Извлеките из упаковки компонент малого барабана (8) и слегка затяните крыльчатый болт.

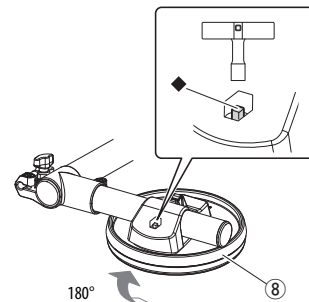

2. Поместите компонент малого барабана (8) на левый кронштейн, смонтированный на [Шаге 4](#), и передвигайте его назад, пока передний конец кронштейна не окажется на одном уровне с соединительным узлом.
3. Надежно затяните крыльчатый болт.

4. Ослабьте шпоночный болт ◆, расположенный на задней стороне пэда малого барабана (8), и поверните пэд на 180°.



5. Затяните шпоночный болт ◆, чтобы надежно закрепить пэд малого барабана (8) на месте.

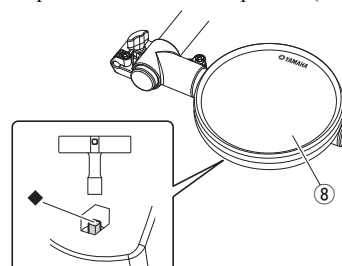

При выполнении **Шага 7** должны производиться разные действия для DTX400K, DTX430K и DTX450K.

Для пользователей DTX430K

Шаг 7 Монтаж малого барабана

1. Ослабьте крыльчатый болт на соединительном узле левого кронштейна, смонтированного на **Шаге 4**.

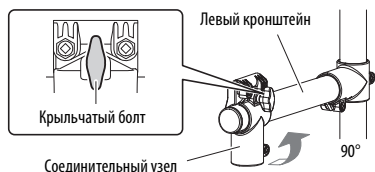

2. Поверните соединительный узел на 90° против часовой стрелки, чтобы он располагался горизонтально.
3. Надежно затяните крыльчатый болт.
4. Ослабьте шпоночный болт \blacklozenge на соединительном узле.

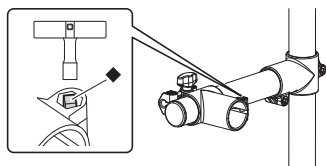

5. Извлеките из упаковки пэд малого барабана (8) и полностью задвиньте его в соединительный узел.

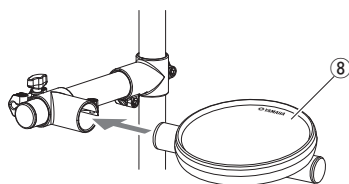

6. Затяните шпоночный болт \blacklozenge , чтобы надежно закрепить пэд малого барабана (8) на месте.

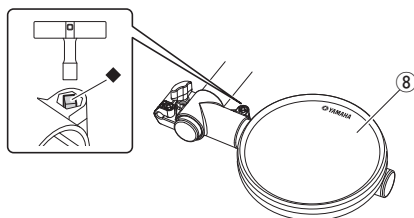

Для пользователей DTX450K

Шаг 7 Монтаж малого барабана

1. Ослабьте крыльчатый болт на соединительном узле левого кронштейна, смонтированного на **Шаге 4**.

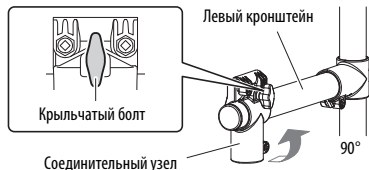
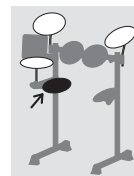

2. Поверните соединительный узел на 90° против часовой стрелки, чтобы он располагался горизонтально.
3. Надежно затяните крыльчатый болт.
4. Ослабьте шпоночный болт \blacklozenge на соединительном узле.

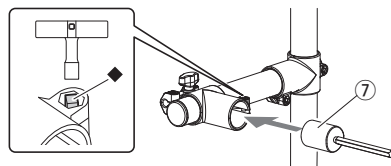

5. Извлеките из упаковки шестигранную штангу (7) и полностью задвиньте ее в соединительный узел.
6. Затяните шпоночный болт \blacklozenge , чтобы надежно закрепить шестигранную штангу (7) на месте.
7. Извлеките из упаковки пэд малого барабана (8) и крыльчатый болт (9). Слегка затяните крыльчатый болт (9) (достаточно сделать пять или шесть оборотов).

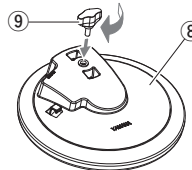

8. Поместите пэд малого барабана (8) на шестигранную штангу (7), прикрепленную ранее при выполнении пункта 6., и полностью задвиньте его назад. Затем затяните крыльчатый болт (9), чтобы надежно закрепить пэд малого барабана (8) на месте.

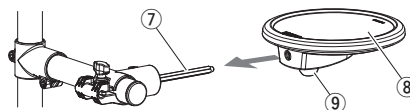

9. Затяните шпоночный болт \blacklozenge и отрегулируйте угол наклона пэда малого барабана. По завершении снова затяните шпоночный болт \blacklozenge , чтобы надежно закрепить пэд малого барабана на месте.

При выполнении **Шага 8** должны производиться разные действия для DTX400K, DTX430K и DTX450K.

Для пользователей DTX400K и DTX430K

Шаг 8 Монтаж держателя хай-хэта

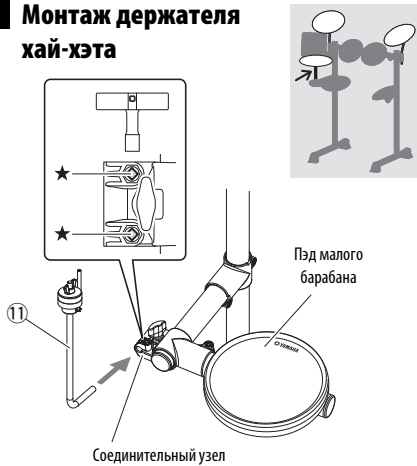

1. Ослабьте два шпоночных болта ★ на соединительном узле компонента малого барабана, смонтированного на **Шаге 7**.
2. Извлеките из упаковки держатель хай-хэта (11) и задвиньте его в соединительный узел спереди, как показано на рисунке. Затем отрегулируйте угол держателя хай-хэта.
 - При правильной установке верхний конец держателя хай-хэта (11) должен слегка выступать с задней стороны соединительного узла.
 - При правильной ориентации металлическая штанга в верхней части держателя хай-хэта (11) должна быть установлена вертикально.
3. Затяните два шпоночных болта ★, чтобы надежно закрепить держатель хай-хэта (11) на месте.

Для пользователей DTX450K

Шаг 8 Монтаж держателя хай-хэта

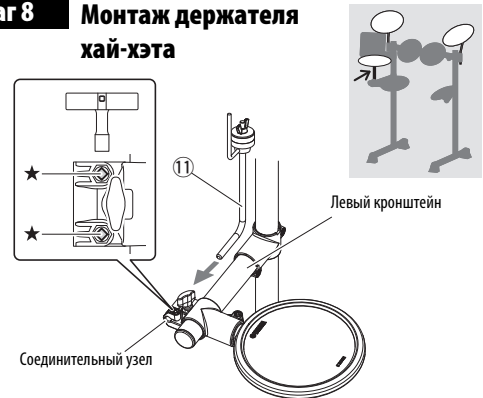

1. Ослабьте два шпоночных болта ★ на соединительном узле левого кронштейна, смонтированного на **Шаге 4**.
2. Извлеките из упаковки держатель хай-хэта (11) и задвиньте его в соединительный узел сзади, как показано на рисунке. Затем отрегулируйте угол держателя хай-хэта.
 - При правильной установке верхний конец держателя хай-хэта (11) должен слегка выступать с передней стороны соединительного узла.
 - При правильной ориентации металлическая штанга в верхней части держателя хай-хэта (11) должна быть установлена вертикально.
3. Затяните два шпоночных болта ★, чтобы надежно закрепить держатель хай-хэта (11) на месте.

Шаг 9 Монтаж держателей тарелок

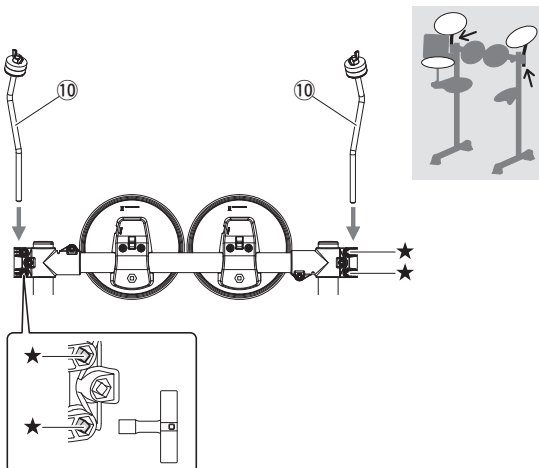

1. Ослабьте четыре шпоночных болта ★ на концах компонента первого/второго тома, смонтированного на **Шаге 6**.
2. Извлеките из упаковки держатели тарелок (10) и вставьте их в концы компонента первого/второго тома. Затем отрегулируйте углы наклона держателей тарелок, чтобы они были ориентированы, как показано на рисунке.

ПРИМЕЧАНИЕ

Два держателя тарелок одинаковые.

- При правильной установке концы держателей тарелок (10) должны слегка выступать с нижней стороны компонента тома.
 - Правильная ориентация держателей тарелок (10) показана на рисунке.
3. Затяните четыре шпоночных болта ★, чтобы надежно закрепить держатели тарелок (10) на месте.

Шаг 10 Монтаж хай-хэта

- Отрегулируйте штырек ограничителя хай-хэта.

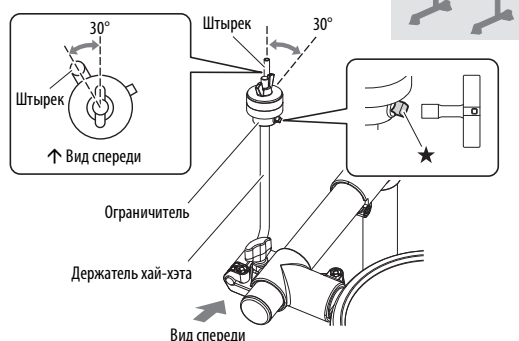

На этом рисунке показан правильно установленный держатель хай-хэта на модели DTX450K. На моделях DTX400K и DTX430K он вставляется спереди в противоположном направлении.

1. С помощью настроечного ключа ослабьте шпоночный болт ★ на ограничителе, расположенном на верхнем конце держателя хай-хэта.
2. Наблюдая сверху, отрегулируйте положение штырька, чтобы он располагался под углом примерно 30° против часовой стрелки относительно направления спереди назад.
3. Затяните шпоночный болт ★, чтобы надежно закрепить штырек ограничителя.

- Сборка пэда хай-хэта



Все три пэда тарелок и хай-хэта (12) одинаковые. Один из них следует использовать как пэд хай-хэта.

1. Снимите крыльчатую гайку, шайбу и верхнюю фетровую прокладку с держателя хай-хэта (не снимайте нижнюю фетровую прокладку).
2. Извлеките из упаковки пэд хай-хэта (12); один из трех) и поместите его на держатель хай-хэта, пропустив через отверстие штырек ограничителя.
3. Установите фетровую прокладку, ранее снятую при выполнении пункта 1, на пэд хай-хэта (12).
4. Установите шайбу, ранее снятую при выполнении пункта 1, на фетровую прокладку.
5. Затяните крыльчатую гайку, чтобы надежно закрепить пэд хай-хэта (12) на месте. Проверьте, что крыльчатая гайка надежно закреплена.

Шаг 11 Монтаж пэдов тарелок



На этом шаге выполняется монтаж двух оставшихся пэдов тарелок и хай-хэта (12). Соответственно, действия, указанные в пунктах 1 – 4, следует выполнить дважды.

ПРИМЕЧАНИЕ

Два пэда тарелок (12) одинаковые.

1. Снимите крыльчатую гайку и верхнюю фетровую прокладку с держателя тарелки (не снимайте нижнюю фетровую прокладку).
2. Поместите пэд тарелки (12) на держатель тарелки, пропустив держатель через центральное отверстие.
3. Установите фетровую прокладку, ранее снятую при выполнении пункта 1, на пэд тарелки (12).
4. Затяните крыльчатую гайку, чтобы надежно закрепить пэд тарелки (12) на месте.

Шаг 12 Поворот пэдов томов в нужное положение

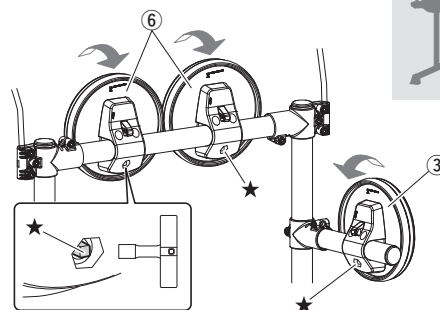

Шаг 12 применяется для каждого из трех пэдов томов. Соответственно, действия, указанные в пунктах 1 – 3, следует выполнить трижды.

1. Ослабьте шпоночный болт ★ на пэде тома (3) или (6).
2. Поворачивая, установите пэд тома в удобное для игры положение (при необходимости обратитесь к рисунку с видом правильно смонтированной установки на стр. 11).
3. Затяните шпоночный болт ★, чтобы надежно закрепить пэд тома на месте.

Шаг 13 требуется выполнить только для моделей DTX430K и DTX450K. Пользователи DTX400K должны перейти к **Шагу 14**.

Шаг 13 Монтаж пэда рабочего барабана

1. Извлеките из упаковки пэд рабочего барабана (13), снимите с держателя пэда рабочего барабана четыре крыльчатых болта, пружинные шайбы и плоские шайбы, и поместите каждый из этих наборов неподалеку в разобранном состоянии.



2. Установите основание на держатель, как показано на рисунке ниже, затем со стороны основания установите крыльчатые болты, пружинные шайбы и плоские шайбы, снятые при выполнении пункта 1, чтобы зафиксировать держатель.

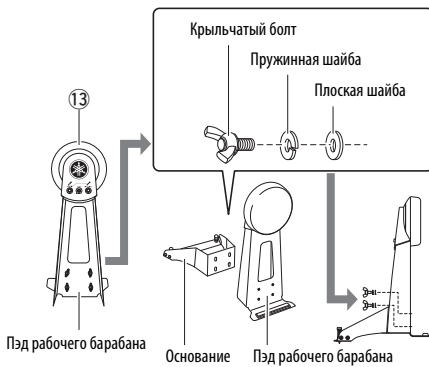

3. Извлеките из упаковки ножную педаль (15) и вставьте колотушку в отверстие на держателе, как показано на рисунке.
4. Задвигайте стержень колотушки в отверстие, пока кончик не будет выступать примерно на 15 мм с задней стороны, затем с помощью настроечного ключа затяните болт на колотушке.

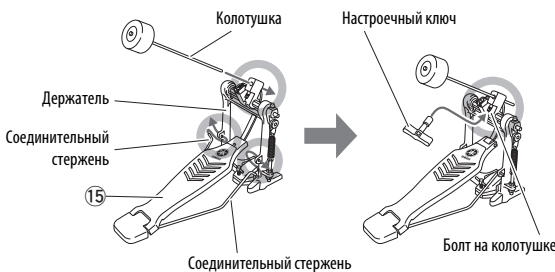

5. Ослабьте T-образный болт на ножной педали, поворачивая его против часовой стрелки.

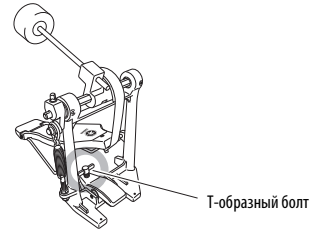

6. Поместите подъемную секцию спереди от держателя пэда рабочего барабана в кронштейн ножной педали.
7. Скрепите эти компоненты, поворачивая по часовой стрелке T-образный болт на ножной педали.
8. Нажмите на педаль и проверьте, что головка колотушки ударяет по пэду рабочего барабана рядом с центром. Если это не происходит, отрегулируйте длину колотушки или переместите ее влево или вправо.

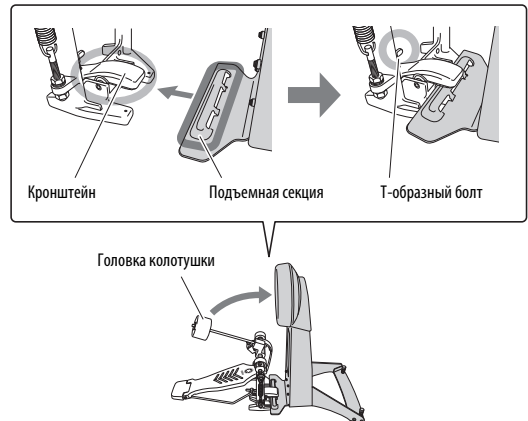

Шаг 14 Установка контроллера хай-хэта и рабочего барабана в нужном положении

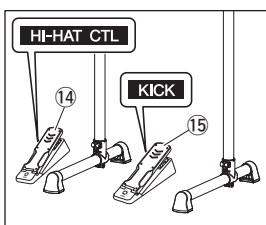

DTX400K



DTX430K/DTX450K

Разместите контроллер хай-хэта (14) и компоненты рабочего барабана или модуль рабочего барабана (15), как показано на рисунке слева.

ВАЖНО

Контроллер хай-хэта (14) и модуль рабочего барабана (15) с модели DTX400K практически идентичны по внешнему виду. Их можно различить по наклейке на основании.

Шаг 15 Точная регулировка положения пэдов и модуля ударных.

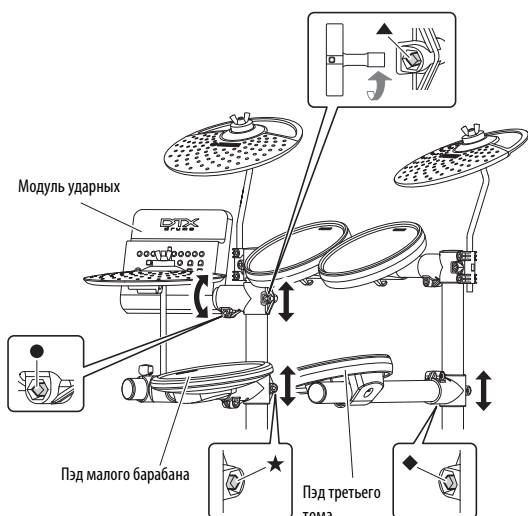

Сядьте на стул и по своему усмотрению отрегулируйте положение пэдов и модуля ударных.

- Для регулировки высоты пэда малого барабана ослабьте шпоночный болт ★.
- Для регулировки высоты пэда третьего тома ослабьте шпоночный болт ◆.
- Для регулировки высоты модуля ударных ослабьте шпоночный болт ▲.
- Для наклона модуля ударных вперед или назад ослабьте шпоночный болт ●.

⚠ ВНИМАНИЕ

- Не забудьте затянуть шпоночный болт по завершении регулировки соответствующего компонента.
- Перед переходом к следующему шагу проверьте, что все шпоночные болты затянуты.

ПРИМЕЧАНИЕ

- Обратитесь к инструкциям в **Шаге 7**, если потребуется снова отрегулировать угол наклона пэда малого барабана.
- Обратитесь к инструкциям в **Шаге 12**, если потребуется снова отрегулировать угол наклона пэдов томов.

Шаг 16 Подключение пэдов к модулю ударных

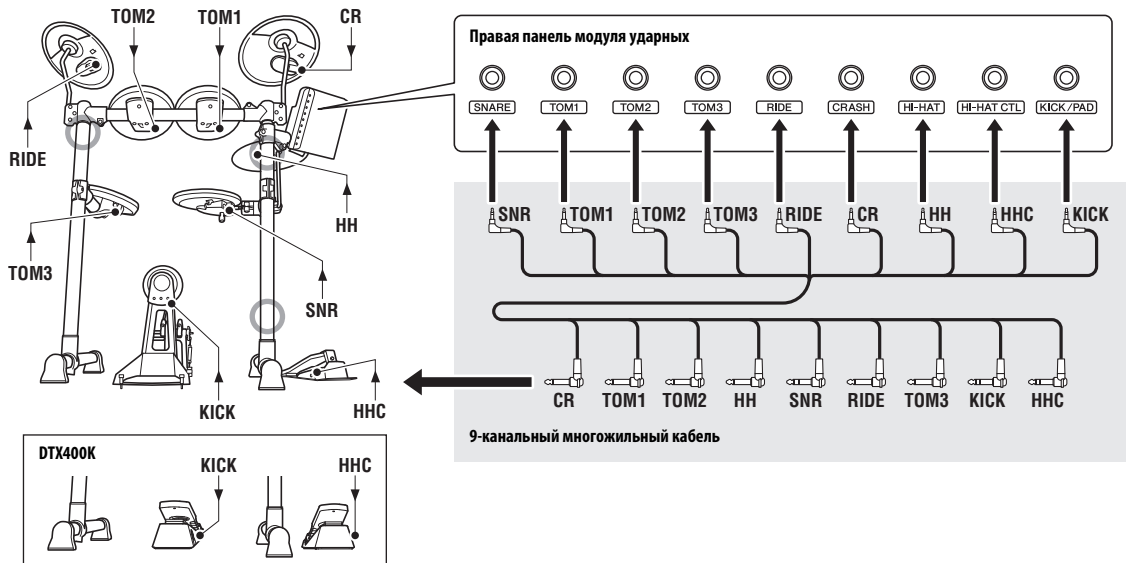

1. Вставьте мини-штекеры* 9-канального многожильного кабеля (16) в предусмотренные для них триггерные входные гнезда (от SNARE до KICK/PAD) на правой панели модуля ударных. (*: Набор штекеров меньшего размера.)

ПРИМЕЧАНИЕ

Наклейка на каждом из штекеров многожильного кабеля указывает название соответствующего пэда.

2. Вставьте стандартные штекеры* 9-канального многожильного кабеля в гнезда на соответствующих пэдах. (*: Набор более крупных штекеров.)

3. Оберните кабели для пэдов малого барабана, пэдов томов и пэдов тарелок/хай-хэта вокруг кабельных зажимов, чтобы предотвратить их отсоединение.

УВЕДОМЛЕНИЕ

Чрезмерный перегиб может привести к повреждению кабелей. По этой причине не следует чрезмерно сгибать кабели, оборачивая их вокруг зажимов.

4. С помощью хомутов крепления кабелей (18) прикрепите кабели к стойке в положениях, указанных значком ○ на рисунке выше.

Поздравляем! Сборка электронной ударной установки успешно завершена!

Настройка для звука

Подключение питания

1. Убедитесь, что модуль ударных выключен (т.е. никакие кнопки не горят).
2. Вставьте штекер адаптера питания постоянного тока в разъем [12V ] на левой панели модуля.
3. Оберните кабель адаптера питания вокруг кабельного зажима, чтобы предотвратить случайное отсоединение кабеля.

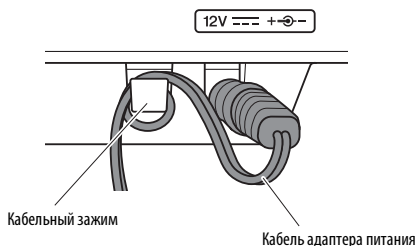

⚠ ВНИМАНИЕ

Чрезмерный перегиб может привести к повреждению кабеля адаптера питания и создать опасность возгорания. По этой причине не следует чрезмерно перегибать кабель адаптера питания, оборачивая его вокруг зажима.

4. Подключите вилку кабеля питания адаптера переменного тока к розетке электросети.

⚠ ПРЕДУПРЕЖДЕНИЕ

Следует использовать только адаптер питания, поставляемый с модулем ударных.

Подключение наушников или динамиков

Модуль ударных не оснащен встроенными динамиками. По этой причине для прослушивания звука необходимо подключить наушники или систему мониторов к стандартному стереофоническому аудиогнезду [PHONES/OUTPUT]. Громкость звука можно настроить с помощью кнопок [VOLUME] на панели управления.

ПРИМЕЧАНИЕ

Гнездо [PHONES/OUTPUT] является стереофоническим разъемом. К нему можно подключить ¼-дюймовый монофонический аудиоразъем, но в этом случае следует настроить монофонический вывод, используя параметр Stereo/Mono (стерео/моно) в режиме меню (стр. 53).

⚠ ВНИМАНИЕ

Для предотвращения повреждения слуха не следует использовать наушники при высокой громкости в течение длительного времени.

Подключение музыкального проигрывателя

К модулю ударных можно подключить портативный музыкальный проигрыватель или аналоговый источник аудиосигнала, используя стереофоническое мини-гнездо [AUX IN] (дополнительный вход). Это позволяет играть в сопровождении своих любимых мелодий.

УВЕДОМЛЕНИЕ

- При подключении других устройств убедитесь, что штекеры используемых кабелей соответствуют входным или выходным разъемам на этих устройствах.
- Кроме того, перед подключением следует полностью снизить громкость на подключаемых устройствах.
- После выполнения всех подключений используйте регулятор громкости на каждом из устройств для балансировки его выходного сигнала с сигналом модуля ударных.

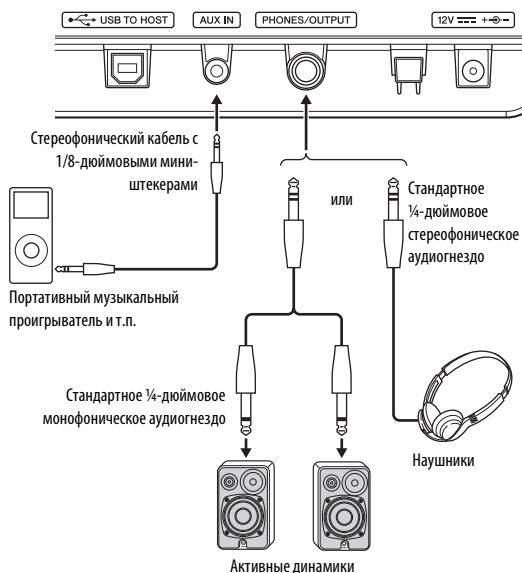

Включение модуля ударных

1. Если к модулю ударных подключены другие аудиоустройства, такие как активные динамики, следует полностью отключить громкость на всех подключенных устройствах.
2. Нажмите кнопку [⏻] (режим ожидания/вкл.). Модуль ударных включается, и загораются его кнопки.



ПРИМЕЧАНИЕ

Подключите контроллер хай-хэта перед включением модуля ударных. Не включайте модуль ударных при нажатом контроллере хай-хэта. Модуль ударных может неправильно распознать тип педали, в результате громкость удара может получиться значительно меньше ожидаемой.

Выключение модуля ударных

1. Если к модулю ударных подключены другие аудиоустройства, следует полностью отключить громкость на всех подключенных устройствах.
2. Нажмите кнопку [⏻] (режим ожидания/вкл.). Модуль ударных выключается, и все его кнопки гаснут.



⚠ ВНИМАНИЕ

При установке инструмента убедитесь в том, что используемая электрическая розетка легко доступна. При возникновении какого-либо сбоя или неисправности немедленно отключите питание инструмента и отсоедините кабель питания от электросети. Даже если переключатель питания выключен, инструмент продолжает в минимальном количестве потреблять электроэнергию. Если инструмент не используется длительное время, отсоедините кабель питания от сетевой розетки.

УВЕДОМЛЕНИЕ

Перед выключением модуль ударных автоматически сохраняет все текущие настройки. По этой причине не следует отсоединять адаптер питания, пока не погаснут все кнопки.

Автоматическое отключение питания

Функция автоматического отключения питания служит для автоматического отключения питания модуля ударных, если на нем не выполняются никакие операции в течение определенного периода времени. Это обеспечивает энергосбережение, если пользователь забывает самостоятельно выключить модуль.

ПРИМЕЧАНИЕ

Перед выключением модуль ударных автоматически сохраняет все текущие настройки.

● Настройка функции автоматического отключения питания

Предусмотрена возможность задания периода времени бездействия до автоматического отключения питания

модуля ударных. Подробнее см. в описании параметра Auto Power-Off Time (время автоматического отключения питания) в режиме меню (стр. 53).

УВЕДОМЛЕНИЕ

- В определенных режимах работы функция автоматического отключения питания не будет выключать модуль ударных по истечении заданного периода времени бездействия. В связи с этим рекомендуется выключать модуль ударных вручную по окончании его использования.
- Если ожидается, что в течение определенного времени модуль ударных не будет активным когда к нему подключены другие аудиоустройства, рекомендуется полностью отключить громкость на всех подключенных устройствах. Альтернативно можно отключить функцию автоматического отключения питания, чтобы модуль ударных оставался включенным.

ПРИМЕЧАНИЕ

- Настройки функции автоматического отключения питания не представляют точные значения времени и допускают некоторые отклонения.
- По умолчанию установлено время автоматического отключения питания 30 минут.

● Быстрое отключение функции автоматического отключения питания

Для быстрого отключения функции автоматического отключения питания включите модуль ударных, удерживая нажатой кнопку [TRAINING]. Функция останется отключенной, пока не будет задано новое время автоматического отключения питания.



Восстановление настроек по умолчанию (Factory Set – заводские настройки)

При поставке модуль ударных уже содержит широкий спектр запрограммированных наборов ударных и композиций. Эти настройки по умолчанию, совместно называемые заводскими настройками (Factory Set), можно восстановить в любой момент, если пользователь случайно их перезапишет или захочет удалить все свои настройки. Для этого используйте функцию Factory Set следующим образом.

УВЕДОМЛЕНИЕ

При восстановлении заводских настроек указанным далее способом будут потеряны все изменения параметров, выполненные ранее. По этой причине перед этой процедурой следует убедиться, что в них нет незаменимых данных.

1. Нажмите кнопку [⏻] (режим ожидания/вкл.) и убедитесь, что модуль ударных выключился.
2. Включите модуль ударных, удерживая нажатыми кнопки [VOLUME+] и [VOLUME-].



Индикаторы на модуле ударных начинают мигать, и выполняется восстановление заводских настроек.

Названия и функции компонентов

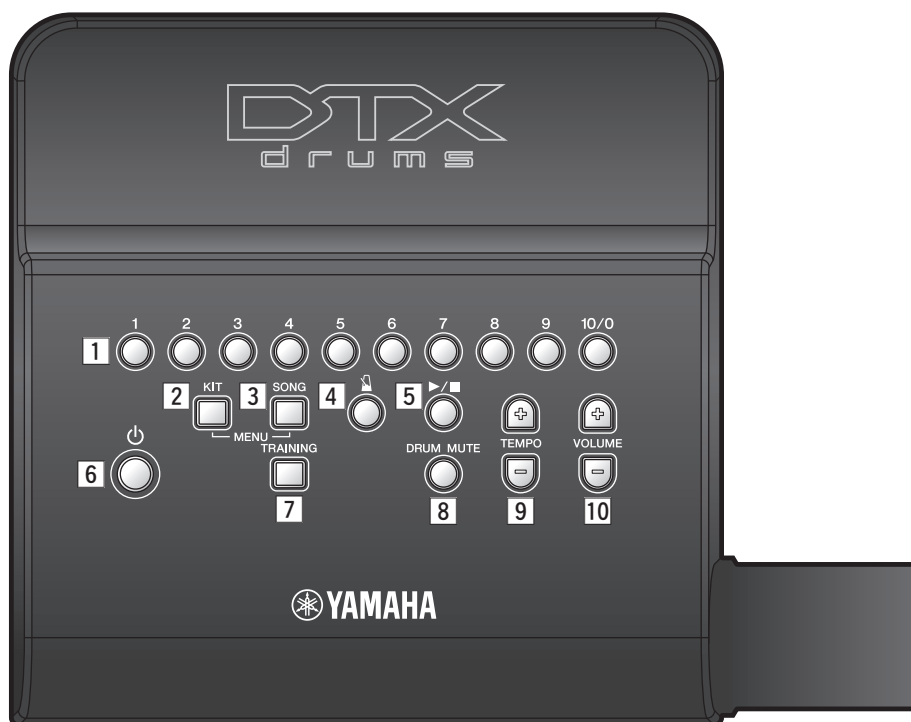

Панель управления

1 Цифровые кнопки

- Служат для выбора наборов ударных, композиций и типов упражнений. (стр. 23, 25, 29).
- Эти кнопки можно использовать для прямого ввода темпа. (стр. 28).
- В режиме меню они используются для выбора настроек. (стр. 40).
- Кроме того, в режиме меню их можно использовать для прямого ввода значений параметров. (стр. 40).

2 Кнопка [KIT] (стр. 23)

Используйте эту кнопку, когда потребуется выбрать другой набор ударных.

3 Кнопка [SONG] (стр. 25)

Используйте эту кнопку, когда потребуется выбрать другую композицию.

4 Кнопка [M] (метроном) (стр. 27)

- Служит для запуска и остановки встроеного метронома.
- В учебном режиме упражнений эта кнопка также используется для запуска и остановки учебных сеансов.

5 Кнопка [▶/■]

- Служит для запуска и остановки композиций. (стр. 25).
- В учебном режиме упражнений эта кнопка также используется для запуска и остановки учебных сеансов. (стр. 29).

6 Кнопка [⏻] (режим ожидания/вкл.) (стр. 20)

Используйте эту кнопку для включения и выключения модуля ударных.

7 Кнопка [TRAINING] (стр. 29)

Служит для перехода в учебный режим.

8 Кнопка [DRUM MUTE] (стр. 25)

Служит для приглушения и отмены приглушения партий ударных инструментов из разучиваемого фрагмента.

9 Кнопки [TEMPO] (стр. 28)

Позволяют увеличить или уменьшить темп с шагом 1 доля в минуту (BPM).

*: В режиме меню кнопки [TEMPO] также могут использоваться для увеличения или уменьшения значений.

10 Кнопки [VOLUME] (стр. 19)

Эти кнопки используются для регулировки общей громкости модуля ударных. Кнопка [VOLUME+] служит для увеличения, а кнопка [VOLUME-] – для снижения громкости.

■ Левая панель

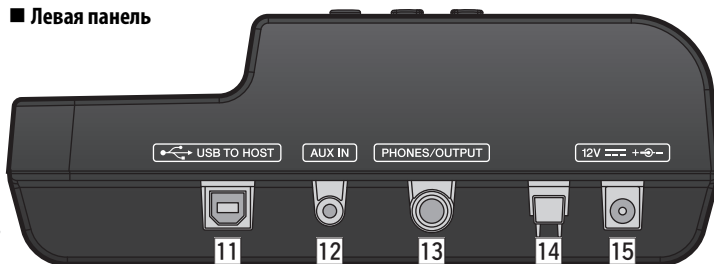

■ Правая панель

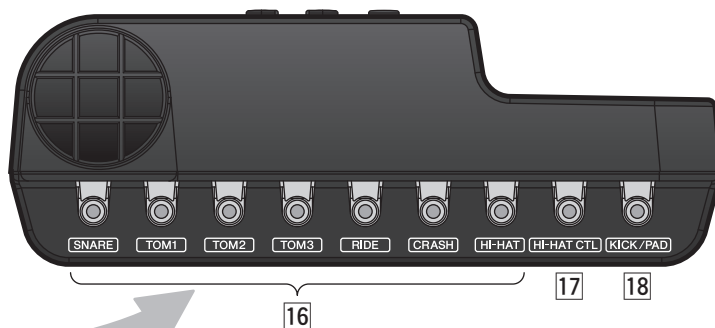

Панель управления



Левая панель

11 Разъем [USB TO HOST] (стр. 57)

Служит для подключения модуля ударных к компьютеру с помощью USB-кабеля.

12 Гнездо [AUX IN] (стр. 19)

Это стереофоническое мини-гнездо дополнительного входа используется для ввода аудиосигнала из внешнего источника. Например, можно использовать это гнездо для подключения портативного музыкального проигрывателя, проигрывателя компакт-дисков или аналогичного устройства, чтобы играть в сопровождении своих любимых мелодий.

13 Гнездо [PHONES/OUTPUT] (стр. 19)

Этот стандартный аудиоразъем служит для подключения наушников, усилителя, микшера или другого аналогичного устройства.

14 Кабельный зажим (стр. 19)

Оберните кабель адаптера питания вокруг этого зажима для предотвращения случайного отсоединения кабеля во время использования модуля.

15 Разъем [12V + -] (стр. 19)

Служит для подключения адаптера питания, прилагаемого к модулю ударных.

Правая панель

16 Триггерные входные гнезда (стр. 18)

Эти гнезда служат для подключения пэдов малого барабана, томов и тарелок.

17 Гнездо [HI-HAT CTL] (стр. 18)

Служит для подключения контроллера хай-хэта.

18 Гнездо [KICK/PAD] (стр. 18)

Используйте это гнездо для подключения пэда рабочего барабана или педали. Если используется пэд рабочего барабана KP65, через этот пэд можно подключить дополнительный пэд.

Выбор и игра на наборе ударных инструментов

В данном руководстве термин «kit» (набор) обозначает назначение полного набора звуков ударных инструментов для всех пэдов. Модуль ударных поставляется с предварительно установленными десятью разными наборами ударных и перкуSSIONНЫХ инструментов.

Выбор набора

1. Нажмите кнопку [KIT] для активизации Kit Mode (режим набора).
2. Выберите набор, нажав соответствующую цифровую кнопку ([1] – [10/0]).

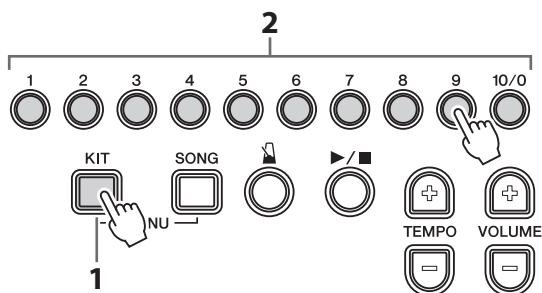

3. Сыграйте на пэдах, чтобы услышать, как звучит этот набор.

ПРИМЕЧАНИЕ

Полную информацию о десяти встроенных наборах см. в разделе «Перечень данных» (стр. 60).

Быстрый выбор из режима композиции или учебного режима

Для быстрого выбора набора без выхода из режима композиции или учебного режима нажмите и удерживайте кнопку [KIT], затем нажмите цифровую кнопку ([1] – [10/0]) для нужного набора.

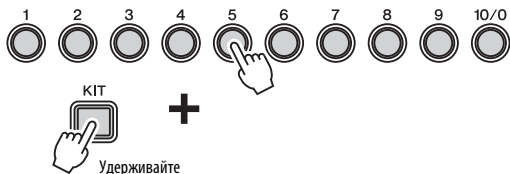

Настройка чувствительности набора

Используя приведенную далее процедуру, можно изменить чувствительность набора, определяющую степень изменения звуков ударных в зависимости от силы ударов по пэдам. Предусмотрена настройка 10 разных уровней чувствительности.

Удерживая нажатой кнопку [KIT], нажмите кнопку [VOLUME+] или кнопку [VOLUME-].

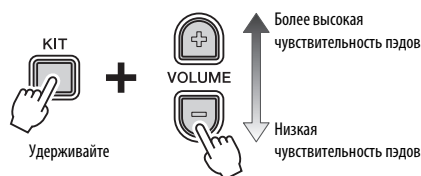

- При каждом нажатии кнопки [VOLUME+] уровень чувствительности увеличивается на единицу. Это означает, что слабые удары по пэдам будут производить более громкие звуки.
- При каждом нажатии кнопки [VOLUME-] уровень чувствительности уменьшается на единицу. Это означает, что громкие звуки будут производиться только при сильных ударах.

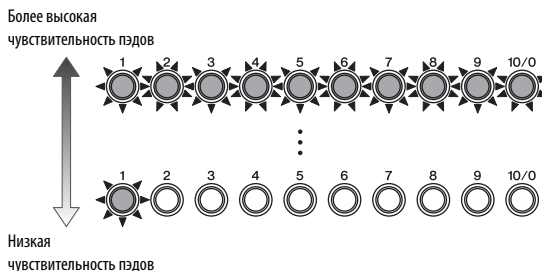

ПРИМЕЧАНИЕ

- Можно установить разную чувствительность для каждого из 10 наборов модуля ударных.
- Если понадобится установить разную чувствительность для отдельных пэдов, см. описание параметров Trigger Settings (настройки триггеров) в режиме меню (стр. 46).

Приемы игры

Пэд малого барабана

При использовании пэда малого барабана TP70S можно произвести три разных звука (т.е. звук центральной части, открытого обода, закрытого обода) в зависимости от места нанесения удара, что соответствует звукам при игре на акустическом барабане.

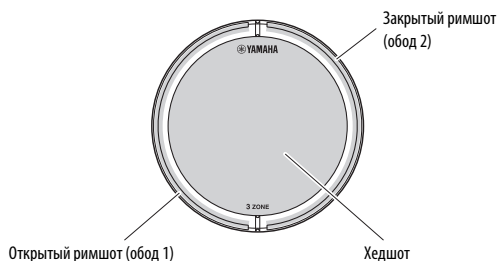

● Хэдшот

При ударе головкой палочки по основной поверхности пэда генерируется звук хэдшот.

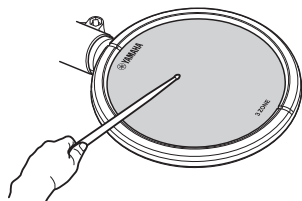

● Открытый римшот

При ударе по зоне открытого обода генерируется звук открытого римшота.

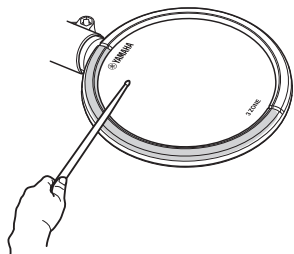

● Закрытый римшот (кросс-стик)

При ударе по зоне закрытого обода генерируется звук закрытого римшота.

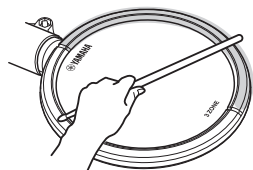

Тарелка хай-хэта

● Открытый/закрытый

- Звук открытого хай-хэта производится при ударе по пэду хай-хэта, когда педаль контроллера хай-хэта не нажата.
- Звук закрытого хай-хэта производится при ударе по пэду хай-хэта, когда педаль контроллера хай-хэта нажата.
- При использовании контроллера хай-хэта HH65 поддерживается игра педалью для воспроизведения звука закрытия хай-хэта.

● Удар тарелок при нажатии на педаль

Нажав на педаль контроллера хай-хэта, можно произвести звук удара тарелок хай-хэта (foot-close), даже не ударяя по пэду хай-хэта.

● Сплэш

Нажав и немедленно отпустив педаль контроллера хай-хэта, можно произвести звук закрытия тарелок хай-хэта – сплэш.

Игра в сопровождении композиции

Модуль ударных поставляется с десятью композициями для упражнений. Они охватывают широкий спектр жанров и с легкостью могут применяться для упражнений.

Выбор композиции

1. Нажмите кнопку [SONG].
2. Нажмите кнопку [▶/■] для запуска текущей композиции.
3. Для выбора другой композиции нажмите одну из цифровых кнопок ([1] – [10/0]).

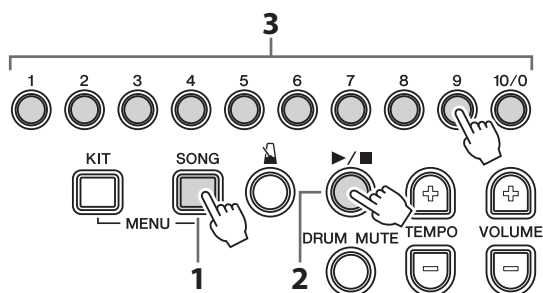

- Воспроизведение композиции можно остановить, еще раз нажав кнопку [▶/■].
- Если понадобится приглушить запрограммированные партии ударных, чтобы слышать только партии композиции, нажмите кнопку [DRUM MUTE]. Для отмены приглушения партий ударных нажмите кнопку [DRUM MUTE] еще раз.
- Для каждой из композиций модуля ударных предварительно назначены подходящие наборы ударных, поэтому при выборе новой композиции также происходит смена текущего набора. Если понадобится другой набор для исполнения определенной композиции, выберите этот набор после смены композиции. Подробнее см. в разделе Быстрый выбор из режима композиции или учебного режима (стр. 23).

ПРИМЕЧАНИЕ

Полную информацию о десяти встроенных наборах см. в разделе «Перечень данных» (стр. 60).

Быстрый выбор из режима набора или учебного режима

Для быстрого выбора композиции без выхода из режима набора или учебного режима нажмите и удерживайте кнопку [SONG], затем нажмите цифровую кнопку ([1] – [10/0]) для нужной композиции.



Регулировка громкости композиции

Используя следующую процедуру, можно установить предпочтительный уровень громкости для текущей композиции.

1. Нажмите кнопку [▶/■] для запуска композиции.



2. Удерживая нажатой кнопку [SONG], нажмите кнопку [VOLUME+] или [VOLUME-].

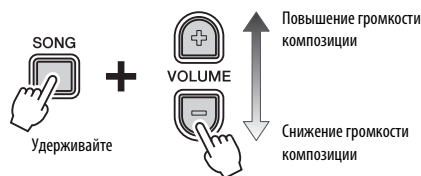

- При каждом нажатии кнопки [VOLUME+] уровень громкости композиции увеличивается на единицу.
- При каждом нажатии кнопки [VOLUME-] уровень громкости композиции уменьшается на единицу.

Регулировка громкости приглушенных партий ударных

Нажав кнопку [DRUM MUTE] при воспроизведении композиции, можно приглушить партии ударных из композиции, то есть снизить до нуля их уровень громкости. Однако если в такой ситуации потребуется, чтобы партии ударных были слегка слышны, можно отрегулировать громкость приглушенных партий, выполнив следующую процедуру.

1. Нажмите кнопку [▶/■] для запуска композиции.
2. Нажмите кнопку [DRUM MUTE] для приглушения партий ударных.

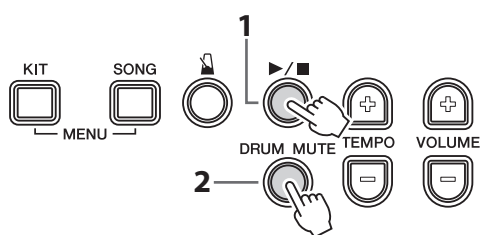

3. Удерживая нажатой кнопку [DRUM MUTE], нажмите кнопку [VOLUME+] или [VOLUME-].

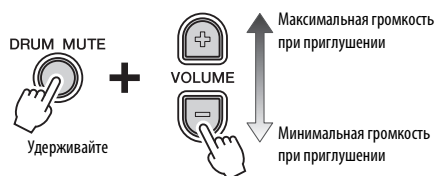

- При каждом нажатии кнопки [VOLUME+] уровень громкости приглушенных ударных увеличивается на единицу.
- При каждом нажатии кнопки [VOLUME-] уровень громкости приглушенных ударных уменьшается на единицу.

Нажав кнопку [DRUM MUTE] еще раз, можно отменить приглушение партий ударных и восстановить нормальный уровень громкости.

Циклическое воспроизведение партии композиции

Далее описано, как воспроизводить композицию между двумя точками, заданными в тактах с шагом в один такт. Для этого нужно задать точку начала цикла (A) и точку окончания цикла (B) во время воспроизведения композиции.



1. Нажмите кнопку [▶/■] для запуска композиции.



2. В точке A, нажав и удерживая кнопку [SONG], нажмите кнопку [▶/■].



3. В точке B снова, нажав и удерживая кнопку [SONG], нажмите кнопку [▶/■].

Для остановки циклического воспроизведения, нажав и удерживая кнопку [SONG], нажмите кнопку [▶/■].

ПРИМЕЧАНИЕ

- При выборе другой композиции циклическое воспроизведение автоматически отменяется и сбрасываются точки A и B.
- После автоматического вступительного отсчета (затакта) диапазон от точки A до точки B воспроизводится повторно.

Использование метронома

Игра на электронной ударной установке с включенным встроенным метрономом – отличный способ улучшения своего ритма.

Запуск и остановка метронома



- Нажмите кнопку [M] для включения метронома.
- Снова нажмите кнопку [M] для его выключения.

Регулировка громкости метронома

Чтобы отрегулировать громкость метронома, нажмите и удерживайте кнопку [M], затем нажмите кнопку [VOLUME+] или кнопку [VOLUME-].

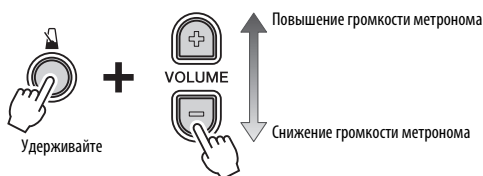

- При каждом нажатии кнопки [VOLUME+] уровень громкости метронома увеличивается на единицу.
- При каждом нажатии кнопки [VOLUME-] уровень громкости метронома уменьшается на единицу.

Проверка темпа с помощью цифровых кнопок

При необходимости можно проверить текущий темп модуля ударных, посмотрев, какие из цифровых кнопок горят.

Снова нажмите кнопку [TEMPO+] или [TEMPO-].



Будут мигать цифровые кнопки, соответствующие значению темпа.

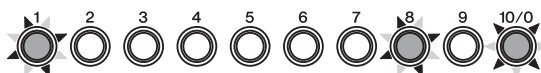

Пример.

При темпе 108 долей в минуту (BPM) будут мигать цифровые кнопки [1]→[0]→[8].

Проверка темпа с помощью голосового уведомления

При необходимости можно прослушать голосовое уведомление модуля ударных о величине текущего темпа (значении BPM).

Нажмите и удерживайте кнопку [M]. Вы услышите значение текущего темпа, произнесенное на английском языке, и цифровые кнопки будут мигать, как описано ранее.



Регулировка темпа

Для изменения темпа могут применяться три следующих способа.

- Увеличение или уменьшение темпа с помощью кнопок [ТЕМРО+] или [ТЕМРО-].
- Непосредственный ввод значения количества долей в минуту (BPM) с помощью цифровых кнопок.
- Задание нового темпа с помощью пэдов (tap tempo – собственный темп)

ПРИМЕЧАНИЕ

- Модуль ударных поддерживает темп в диапазоне 30 – 300 долей в минуту.
- Если после задания темпа пользователь выберет другую композицию (стр. 25), для метронома будет использоваться темп выбранной композиции.

- Увеличение или уменьшение темпа с помощью кнопок [ТЕМРО+] или [ТЕМРО-].



- При каждом нажатии кнопки [ТЕМРО+] количество долей в минуту для метронома увеличивается на единицу.
- При каждом нажатии кнопки [ТЕМРО-] количество долей в минуту для метронома уменьшается на единицу.

- Непосредственный ввод значения количества долей в минуту (BPM) с помощью цифровых кнопок



1. Удерживая нажатой кнопку [], введите количество долей в минуту с помощью цифровых кнопок.

Пример. Установка темпа 138 долей в мин.
Последовательно нажмите кнопки: [1]→[3]→[8].

2. После ввода всех необходимых цифр снимите палец с кнопки [].
Модуль ударных воспроизведет голосовое уведомление о новом темпе (на английском языке).

ПРИМЕЧАНИЕ

- Цифровая кнопка [10/0] используется для ввода нуля. Нельзя ввести число 10, нажав эту кнопку.

Пример. Установка темпа 110 долей в мин.

Последовательно нажмите кнопки:

[1]→[1]→[10/0].

Это значение нельзя ввести, нажав кнопки [1]→[10/0].

- Для ввода двузначного значения темпа не требуется вводить первый ноль.

Пример.

Для установки темпа 72 долей в минуту последовательно нажмите кнопки: [7]→[2].
Не требуется нажатие кнопок: [0]→[7]→[2].

- Когда модуль ударных воспроизводит голосовое уведомление о темпе, можно ввести новый темп непосредственно с помощью цифровых кнопок, не удерживая нажатой кнопку [].

- Отстукивание собственного темпа на пэдах

1. Удерживая нажатой кнопку [], ударьте по пэду не менее трех раз в нужном темпе.

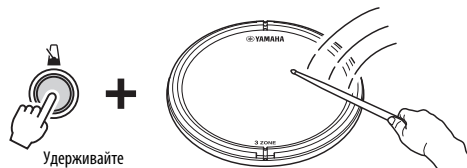

2. Снимите палец с кнопки [].

ПРИМЕЧАНИЕ

Кроме того, вместо использования пэдов можно задать собственный темп, нажав кнопку [ТЕМРО+] или [ТЕМРО-] не менее трех раз в нужном темпе.

Другие настройки

В режиме меню можно задать следующие параметры, связанные с метрономом. Подробнее см. в описании группы параметров Metronome Settings (настройки метронома) в режиме меню (стр. 41).

- Pattern (образец) метронома
- Длительность для метронома в долях
- Звук метронома
- Схема горения цифровых кнопок при использовании метронома.

Упражнения в учебном режиме

Учебный режим модуля ударных обеспечивает множество разных способов разучивания упражнений при игре на ударных инструментах. Используя 10 разных типов упражнений, пользователь может отточить свое чувство ритма и разучить основные образцы применения ударных инструментов в ряде различных музыкальных жанров. Для новичков предусмотрен приятный способ разучивания простых образцов.

Учебный режим

Ритмические упражнения	
1. Groove Check (грув-проверка).....	Стр. 30
2. Rhythm Gate (ритмический шлюз).....	Стр. 31
3. Measure Break (тактовый брейк).....	Стр. 32
4. Tempo Up/Down (повышение/ снижение темпа)	Стр. 33
5. Change Up (смена ритма).....	Стр. 34
Применение образцов ударных	
6. Easy Session (простая сессия)	Стр. 35
7. Groove Tracker (грув-отслеживание).....	Стр. 36
Разучивание новых образцов ударных	
8. Pad Gate (шлюз пэдов).....	Стр. 37
9. Part Mute (приглушение партии).....	Стр. 38
Игра с реализацией всех своих возможностей	
10. Fast Blast (быстрая игра)	Стр. 39

Основная процедура в учебном режиме

Для всех десяти типов упражнений применяется одинаковая основная процедура.

1. Нажмите кнопку [TRAINING] для активизации учебного режима.
2. Выберите нужный тип упражнений, нажав соответствующую цифровую кнопку ([1] – [10/0]).

TRAINING



Начинают мигать кнопки [] и/или [▶/■], указывающие на перевод модуля ударных в режим ожидания для начала упражнений.



ПРИМЕЧАНИЕ

- Кнопки, которые будут мигать, зависят от типа выбранного упражнения.
- Для определенных типов упражнений будут мигать обе кнопки [] и [▶/■].

3. Нажмите мигающую кнопку [] или [▶/■], чтобы начать упражнение.



4. Для окончания упражнения нажмите кнопку, использованную на выполненном ранее шаге 3.

- Для выбора другого набора ударных без выхода из учебного режима нажмите и удерживайте кнопку [KIT], затем нажмите цифровую кнопку ([1] – [10/0]) для нужного набора. (См. раздел «Быстрый выбор из режима композиции или учебного режима» на стр. 23.)
- Для выбора другой композиции без выхода из учебного режима нажмите и удерживайте кнопку [SONG], затем нажмите цифровую кнопку ([1] – [10/0]) для нужной композиции. (См. раздел «Быстрый выбор из режима набора или учебного режима» на стр. 25.)

ПРИМЕЧАНИЕ

- Сведения о настройке длительности упражнений см. в описании параметра Timer (таймер) в режиме меню (стр. 49).
- Сведения о настройке длительности упражнения Fast Blast (быстрая игра) см. в описании параметра Fast Blast Timer (таймер быстрой игры) в режиме меню (стр. 52).

■ Функция оценки

Функция оценки модуля ударных, используемая с определенными типами упражнений, оценивает способности исполнителя по шкале от одного до десяти и отображает результат с помощью цифровых кнопок ([1] – [10/0]). Цифровая кнопка [10/0] представляет наивысшую оценку; цифровая кнопка [1] – самую низкую оценку.

Кроме того, функция голосового уведомления воспроизводит результаты оценки, используя пять представленных ниже уровней.

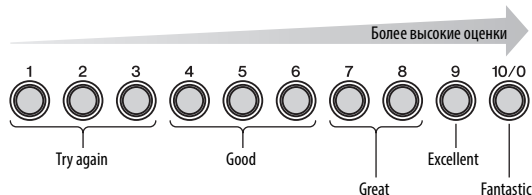

ПРИМЕЧАНИЕ

В упражнении Fast Blast (быстрая игра) используются собственные уникальные формы оценки. Подробнее см. на стр. 39.

TRAINING → 1 **Groove Check (грув-проверка)**

С целью улучшения ритмичности исполнения функция Groove Check использует индикаторы цифровых кнопок, чтобы показать, насколько рано или поздно исполнитель наносит удары по пэдам. Предусмотрены два разных стиля упражнений – первый использует метроном; второй позволяет играть в сопровождении композиции. По окончании упражнения модуль ударных отображает оценку исполнения, используя цифровые кнопки [1] – [10/0], а также воспроизводит голосовое уведомление.

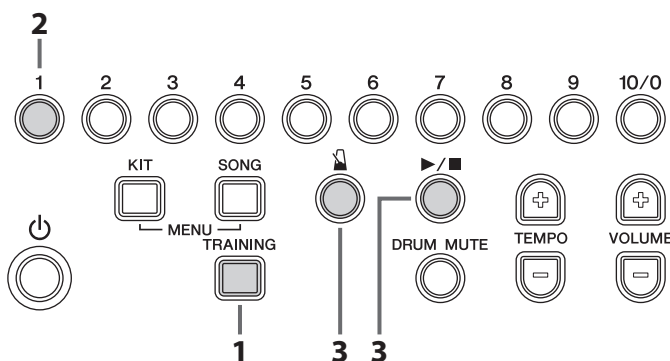

1. Нажмите кнопку [TRAINING] для активизации учебного режима.
2. Нажмите цифровую кнопку [1].
Начинают мигать кнопки [] и [▶/■], указывающие на перевод модуля ударных в режим ожидания для начала упражнения.
3. Когда будете готовы начать упражнение, нажмите кнопку [] или [▶/■].
Если нажмете кнопку [], для упражнения будет использоваться метроном. Альтернативно можно нажать кнопку [▶/■], тогда будет использоваться текущая композиция.
4. Играйте на пэдах, стараясь, чтобы ритм исполнения совпадал с ритмом метронома или композиции.

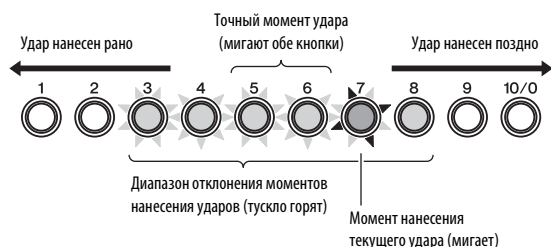

● **Индикация отдельных ударов**

- Цифровые кнопки ([1] – [10/0]) будут мигать для индикации точности момента нанесения отдельных ударов.
- При точном моменте нанесения текущего удара цифровые кнопки [5] и [6] мигают вместе.
- Цифровые кнопки [6] – [10/0] служат для индикации того, что удар нанесен поздно. Чем далее отстоят цифровые кнопки от кнопок [5] и [6], тем позднее был нанесен удар.
- Цифровые кнопки [5] – [1] служат для индикации того, что удар нанесен рано. Чем далее отстоят цифровые кнопки от кнопок [5] и [6], тем раньше был нанесен удар.

● **Индикация отклонения момента текущего удара**

- Тускло горящие цифровые кнопки ([1] – [10/0]) служат для индикации того, насколько ритмически правильным является текущее исполнение.
- Чем шире ряд тускло горящих кнопок, тем больше степень отклонения от правильного ритма.

5. Для окончания упражнения нажмите кнопку, использованную на выполненном ранее шаге 3. Модуль ударных отображает оценку исполнения, используя цифровые кнопки [1] – [10/0], а также воспроизводит голосовое уведомление (на английском языке). Подробнее об оценке см. в разделе «Функция оценки» (стр. 29).

TRAINING → 2 **Rhythm Gate (ритмический шлюз)**

Упражнение Rhythm Gate (ритмический шлюз) позволяет проверить на слух точность моментов нанесения ударов. Если ударить по пэду невовремя, не будет генерироваться звук. Предусмотрены два разных стиля упражнений – первый использует метроном; второй позволяет играть в сопровождении композиции. По окончании упражнения модуль ударных отображает оценку исполнения, используя цифровые кнопки [1] – [10/0], а также воспроизводит голосовое уведомление.

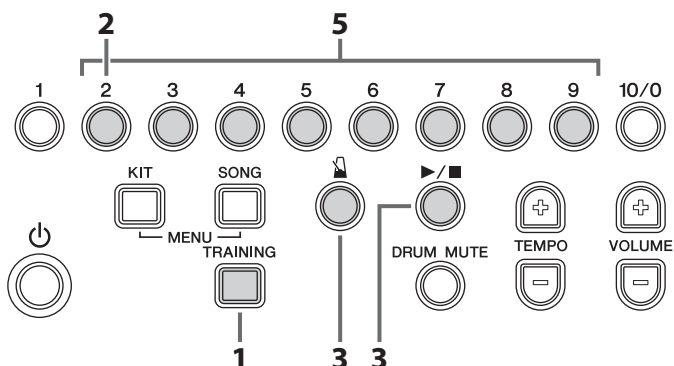

1. Нажмите кнопку [TRAINING] для активизации учебного режима.
2. Нажмите цифровую кнопку [2].
Начинают мигать кнопки [] и [▶/■], указывающие на перевод модуля ударных в режим ожидания для начала упражнения.
3. Когда будете готовы начать упражнение, нажмите кнопку [] или [▶/■].
Если нажмете кнопку [], для упражнения будет использоваться метроном. Альтернативно можно нажать кнопку [▶/■], тогда будет использоваться текущая композиция.
4. Играйте на пэдах, стараясь, чтобы ритм исполнения совпадал с ритмом метронома или композиции. Пэды будут производить звук только при вовремя нанесенных ударах. Кроме того, во время этого упражнения будут гореть цифровые кнопки, как показано на приведенной ниже схеме.

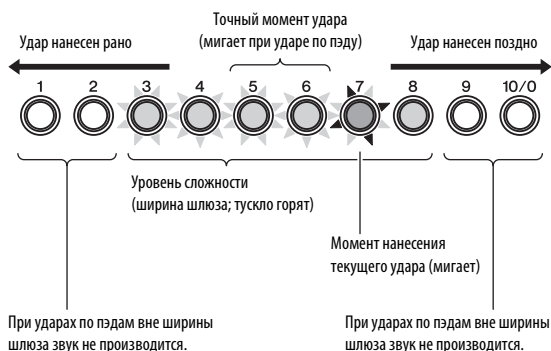

5. Нажимайте кнопки [2] – [9] для настройки уровня сложности (т.е. ширины шлюза). Предусмотрены четыре уровня сложности, показанные ниже на схеме. Чем выше уровень сложности, тем более точными должны быть моменты ударов, чтобы производился звук.

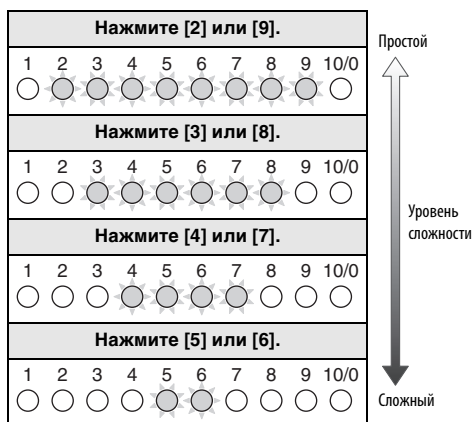

ПРИМЕЧАНИЕ

С этим типом упражнения не используются цифровые кнопки [1] и [10/0].

6. Для окончания упражнения нажмите кнопку, использованную на выполненном ранее шаге 3. Отображается оценка исполнения с помощью цифровых кнопок [1] – [10/0], а также воспроизводится голосовое уведомление (на английском языке). Подробнее об оценке см. в разделе «Функция оценки» (стр. 29).

TRAINING → 3 **Measure Break (тактовый брейк)**

В упражнении Measure Break (тактовый брейк) метроном приглушается для определенных тактов в последовательности. Например, пользователь, задав такты, которые будет играть самостоятельно, после возврата звуков метронома сможет проверить отклонение своего ритма. Это поможет играть с постоянным темпом во время исполнения. Учтите, что этот тип упражнений не оценивается.

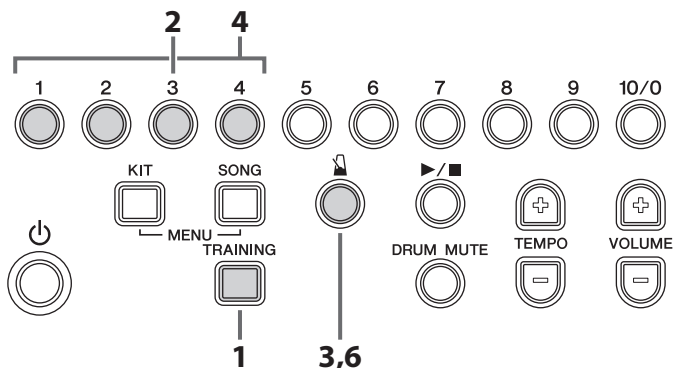

1. Нажмите кнопку [TRAINING] для активизации учебного режима.
2. Нажмите цифровую кнопку [3].
Начинает мигать кнопка [1], указывающая на перевод модуля ударных в режим ожидания для начала упражнения.
3. Нажмите кнопку [1].
Метроном начинает воспроизводить последовательность длиной в четыре такта.

4. При необходимости нажмите цифровые кнопки, соответствующие тактам в последовательности, чтобы для этих тактов включить (ярко горят) или выключить (тускло горят) метроном.

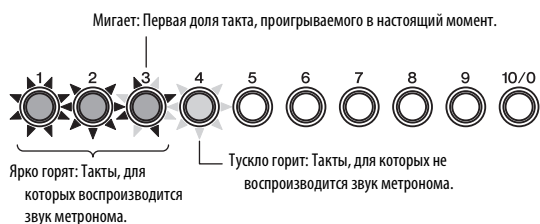

- Каждая из цифровых кнопок представляет такт в последовательности.
 - На первой доле каждого из тактов будет мигать соответствующая цифровая кнопка.
5. Попробуйте сыграть на пэдах в сопровождении композиции.
 6. Для окончания упражнения снова нажмите кнопку [1].

ПРИМЕЧАНИЕ

Можно также изменить количество тактов в последовательности метронома. Для этого нажмите и удерживайте соответствующую цифровую кнопку ([2] – [10/0]), пока не изменится длина отображаемой последовательности. Например, для установки длины последовательности, равной восьми тактам, нажмите и удерживайте цифровую кнопку [8].

TRAINING



Tempo Up/Down (повышение/снижение темпа)

Используйте упражнение Tempo Up/Down (повышение/снижение темпа), чтобы узнать, насколько быстро сможете играть, поддерживая правильный ритм. Поскольку при игре воспроизводятся звуки метронома, модуль ударных автоматически повышает темп при игре в правильном ритме, а при неправильном ритме снижает темп. Учтите, что этот тип упражнений не оценивается.

Сведения о том, как проверить или настроить темп перед началом упражнения, см. в разделе «Использование метронома» (стр. 27).

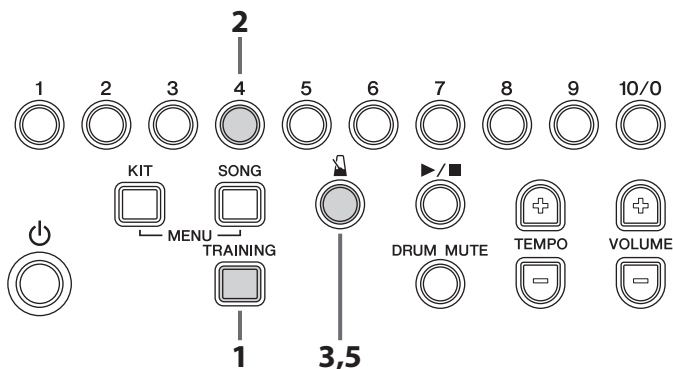

1. Нажмите кнопку [TRAINING] для активизации учебного режима.
2. Нажмите цифровую кнопку [4].
Начинает мигать кнопка [4], указывающая на перевод модуля ударных в режим ожидания для начала упражнения.
3. Нажмите кнопку [4].
Начнут воспроизводиться звуки метронома.
4. Играйте на пэдах, стараясь, чтобы ритм исполнения совпадал с ритмом метронома. Тускло горящие цифровые кнопки указывают, сколько времени осталось до окончания текущих четырех тактов. Модуль ударных оценивает точность моментов ударов после каждых четырех тактов.

- Если в течение четырех тактов выдерживается правильный ритм, модуль ударных автоматически повысит темп метронома и горящие индикаторы на цифровых кнопках быстро сместятся слева направо.



- Если в течение четырех тактов не выдерживается правильный ритм, модуль ударных автоматически снизит темп метронома и горящие индикаторы на цифровых кнопках быстро сместятся справа налево.

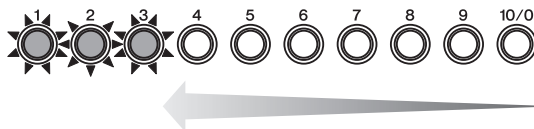

- Продолжайте играть в сопровождении метронома при изменении темпа через каждые четыре такта.

5. Для окончания упражнения снова нажмите кнопку [4].

ПРИМЕЧАНИЕ

- Сведения о настройке уровня сложности этого упражнения см. в описании параметра Difficulty Level (уровень сложности) в режиме меню (стр. 50).
- Можно настроить это упражнение, чтобы приглушались пэды при неточных моментах ударов или чтобы всегда воспроизводился звук пэдов при ударах. Подробнее см. в описании параметра Ignore Timing (игнорировать точность моментов ударов) в режиме меню (стр. 50).

TRAINING → 5 **Change Up (смена ритма)**

В упражнении Change Up (смена ритма) требуется удерживать верный ритм, играя в сопровождении максимально семи разных учебных ритмических фрагментов, которые меняются через каждые два такта. Эти ритмические фрагменты, которые назначаются для кнопок [1] – [7], исполнитель с легкостью может менять на другие, которые он хочет разучивать. По окончании упражнения модуль ударных отображает оценку исполнения, используя цифровые кнопки [1] – [10/0], а также воспроизводит голосовое уведомление.

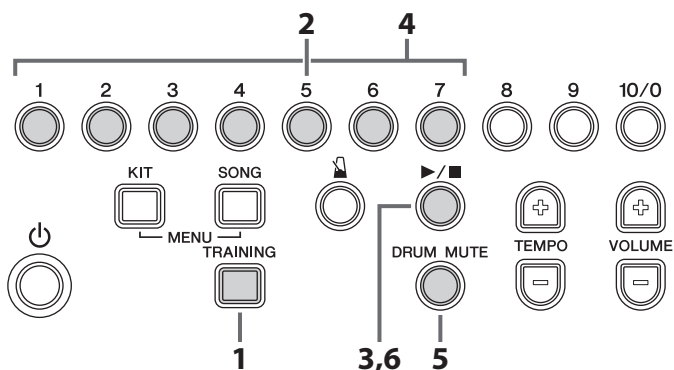

1. Нажмите кнопку [TRAINING] для активизации учебного режима.
2. Нажмите цифровую кнопку [5]..
Начинает мигать кнопка [▶/■], указывающая на перевод модуля ударных в режим ожидания для начала упражнения.
3. Когда будете готовы начать упражнение, нажмите кнопку [▶/■].
• Начнется воспроизведение ритмического фрагмента и звука метронома, при этом через каждые два такта будет меняться ритмический фрагмент.
4. Нажмите цифровые кнопки [1] – [7], чтобы выбрать ритмические фрагменты, которые хотите разучивать.
• Если цифровая кнопка ярко горит, соответствующий ритмический фрагмент будет включен в учебный сеанс.
• Если цифровая кнопка тускло горит, соответствующий ритмический фрагмент будет пропущен во время учебного сеанса.
• Цифровые кнопки будут мигать, указывая ритмический фрагмент, который нужно исполнять.

5. Играйте ритмический фрагмент на пэдах, стараясь выдерживать правильный ритм исполнения.
• Чтобы отрегулировать громкость ритмического фрагмента, нажмите и удерживайте кнопку [SONG], затем нажмите кнопку [VOLUME+] или кнопку [VOLUME-].
• Для приглушения ритмического фрагмента и игры в сопровождении звука метронома нажмите кнопку [DRUM MUTE].
• Для отмены приглушения ритмического фрагмента нажмите кнопку [DRUM MUTE] еще раз.
6. Для окончания упражнения снова нажмите кнопку [▶/■].
Модуль ударных отображает оценку исполнения, используя цифровые кнопки [1] – [10/0], а также воспроизводит голосовое уведомление (на английском языке). Подробнее об оценке см. в разделе «Функция оценки» (стр. 29).

ПРИМЕЧАНИЕ

- Для окончания упражнения также можно нажать кнопку [▶/■].
- Сведения о настройке уровня сложности этого упражнения см. в описании параметра Difficulty Level (уровень сложности) в режиме меню (стр. 50).
- Можно настроить это упражнение, чтобы приглушались пэды при неточных моментах ударов или чтобы всегда воспроизводился звук пэдов при ударах. Подробнее см. в описании параметра Ignore Timing (игнорировать точность моментов ударов) в режиме меню (стр. 50).
- Кроме того, можно изменить число тактов, для которых повторяется каждый ритмический фрагмент, нажав цифровую клавишу [10/0]. Если эта кнопка тускло горит, перед сменой будут воспроизводиться четыре такта каждого ритмического фрагмента. Если кнопка ярко горит, будет воспроизводиться один такт ритмического фрагмента; если не горит – будет воспроизводиться два такта.

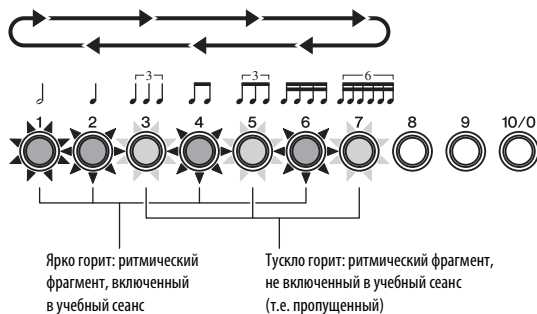

TRAINING → 6 **Easy Session (простая сессия)**

Упражнение Easy Session (простая сессия) позволяет играть образец ударных, просто ударяя по любым пэдам в нужные моменты. Как таковое, это упражнение не слишком отличается от основной формы исполнения с другими членами группы. Учтите, что этот тип упражнений не оценивается.

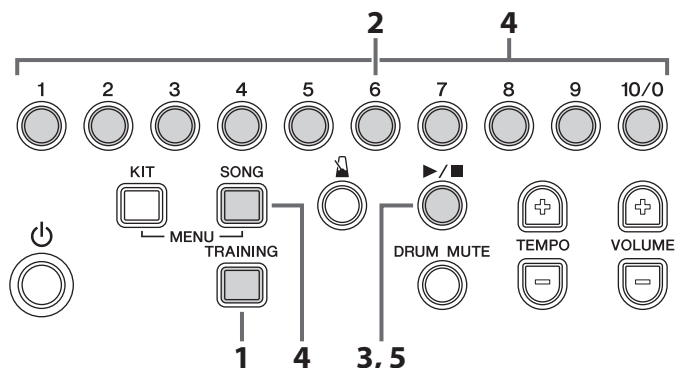

1. Нажмите кнопку **[TRAINING]** для активизации учебного режима.
2. Нажмите цифровую кнопку **[6]**.
Начинает мигать кнопка **[▶/■]**, указывающая на перевод модуля ударных в режим ожидания для начала упражнения.
3. Нажмите кнопку **[▶/■]** для запуска аккомпанемента.
4. Играйте на пэдах в сопровождении аккомпанемента.
 - Независимо от того, по каким пэдам производятся удары, модуль ударных будет воспроизводить правильные звуки для образца ударных. По этой причине можно будет не услышать звук пэда, по которому нанесен удар.
 - Как только пользователь прекратит играть на пэдах, модуль ударных остановит воспроизведение образца ударных.
 - Тускло горящие цифровые кнопки указывают на вариации в образце ударных.

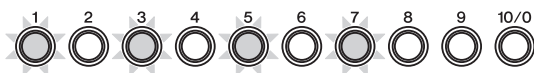

Тускло горит = когда нужно ударить по пэду или пэдам

- Для правильного воспроизведения образца ударных следует ударять по пэдам в моменты, указанные тускло горящими цифровыми кнопками.
- Для выбора другой композиции во время упражнения нажмите и удерживайте кнопку **[SONG]**, затем нажмите соответствующую цифровую кнопку (**[1]** – **[10/0]**).

5. Для окончания упражнения снова нажмите кнопку **[▶/■]**.

ПРИМЕЧАНИЕ

С этим типом упражнения не используется кнопка **[DRUM MUTE]**.

TRAINING → 7 **Groove Tracker (грув-отслеживание)**

Groove Tracker (грув-отслеживание) делает простым исполнение разных образцов партий ударных, обеспечивая автоматическую реакцию на скорость и силу ударов по пэдам. Кроме того, исполнитель может добавить собственные вставки в основной образец. Учтите, что этот тип упражнений не оценивается.

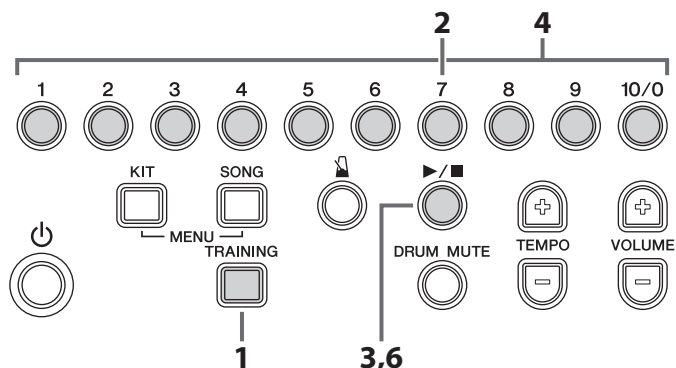

1. Нажмите кнопку [TRAINING] для активизации учебного режима.
2. Нажмите цифровую кнопку [7].
Начинает мигать кнопка [▶/■], указывающая на перевод модуля ударных в режим ожидания для начала упражнения.
3. Когда будете готовы начать упражнение, нажмите кнопку [▶/■].
Модуль ударных однократно воспроизведет образец ударных. Кроме того, во время воспроизведения этого образца будут гореть цифровые кнопки ([1] – [10/0]).
4. Для выбора другого разучиваемого образца нажмите и удерживайте соответствующую цифровую кнопку ([1] – [10/0]).
5. Ударьте по пэду хай-хэта или рабочего барабана.
После каждого такого удара будет воспроизводиться следующая партия образца ударных.

- Сведения о пэдах, на которых нужно играть для продвижения каждого образца ударных, и о том, насколько образцы продвигаются при каждом ударе, см. в разделе «Перечень данных» (стр. 62).
- Темп образца ударных будет изменяться в соответствии со скоростью ударов по пэдам.
- Громкость образца ударных будет изменяться в соответствии с силой ударов по пэдам.

ПРИМЕЧАНИЕ

- Пользователь может выбрать, какие пэды использовать для продвижения образца ударных. Подробнее см. в описании параметра Groove Tracker Control Pad(s) (пэды для управления грув-отслеживанием) в режиме меню (стр. 51).
- Кроме того, можно задать, насколько должен продвигаться разучиваемый образец ударных при каждом ударе по выбранному пэду или пэдам. Подробнее см. в описании параметра Groove Tracker Advance Step (шаг вперед при грув-отслеживании) в режиме меню (стр. 51).

- Если кратковременно прекратить, а затем снова начать играть, образец ударных будет воспроизводиться с начала.

ПРИМЕЧАНИЕ

Можно задать период времени, по истечении которого после прекращения игры модуль ударных вернется к началу. Подробнее см. в описании параметра Groove Tracker Return Time (время возврата при грув-отслеживании) в режиме меню (стр. 50).

6. Для окончания упражнения снова нажмите кнопку [▶/■].

Приглушение конкретных партий из разучиваемого образца ударных

Пользователь может приглушить любые отдельные партии ударных (т.е. партию малого барабана, рабочего барабана, тома, хай-хэта и/или тарелки), входящие в состав разучиваемого образца ударных. Например, если приглушить партию малого барабана, можно все что угодно играть на малом барабане в сопровождении остальных партий ударных.

1. Нажмите кнопку [DRUM MUTE], чтобы горел ее индикатор.



2. Ударьте по пэду, партию которого хотите приглушить в разучиваемом образце ударных.
 - Выбранная партия ударных будет приглушена.
 - Если в течение определенного времени не ударять по пэду, соответствующему приглушенной партии ударных, приглушение автоматически отменяется.
3. Чтобы отменить приглушение всех партий ударных вручную, снова нажмите кнопку [DRUM MUTE] и убедитесь, что она не горит.

ПРИМЕЧАНИЕ

С этим типом упражнения не используется кнопка [■].

TRAINING → 8 **Pad Gate (шлюз пэдов)**

В упражнении Pad Gate (шлюз пэдов) пэды будут производить звук, только если игра на пэдах точно соответствует разучиваемому образцу ударных. По окончании упражнения модуль ударных отображает оценку исполнения, используя цифровые кнопки [1] – [10/0], а также воспроизводит голосовое уведомление.

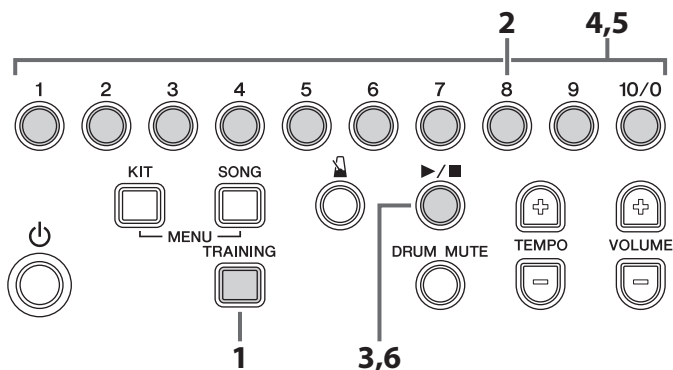

1. Нажмите кнопку [TRAINING] для активизации учебного режима.
2. Нажмите цифровую кнопку [8].
Начинает мигать кнопка [▶/■], указывающая на перевод модуля ударных в режим ожидания для начала упражнения.
3. Когда будете готовы начать упражнение, нажмите кнопку [▶/■].
 - Модуль ударных начинает воспроизводить разучиваемый образец ударных.
 - Цифровые кнопки ([1] – [10/0]) будут загораться для индикации хода воспроизведения разучиваемого образца ударных.
4. При необходимости выберите другой образец ударных с помощью кнопок [1] – [10/0].
Ноты ударных инструментов для разных разучиваемых образцов представлены в разделе «Перечень данных» (стр. 62).
5. Играйте на пэдах разучиваемый образец ударных.
 - Пэды не будут воспроизводить звук при произведенных невовремя ударах.
 - Если исполнитель сыграет фразу, отличающуюся от разучиваемого образца ударных, пэды не будут производить звук.
 - Для выбора другого разучиваемого образца нажмите и удерживайте соответствующую цифровую кнопку ([1] – [10/0]).
6. Для окончания упражнения снова нажмите кнопку [▶/■].
Модуль ударных отображает оценку исполнения, используя цифровые кнопки [1] – [10/0], а также воспроизводит голосовое уведомление (на английском языке). Подробнее об оценке см. в разделе «Функция оценки» (стр. 29).

Приглушение конкретных партий из разучиваемого образца ударных

Пользователь может приглушить любые отдельные партии ударных (т.е. партию малого барабана, рабочего барабана, тома, хай-хэта и/или тарелки), входящие в состав разучиваемого образца ударных. Например, после приглушения партии малого барабана, исполнитель может сосредоточиться на игре на пэде малого барабана.

1. Нажмите кнопку [DRUM MUTE], чтобы горел ее индикатор.



2. Ударьте по пэду, партию которого хотите приглушить в разучиваемом образце ударных.
 - Выбранная партия ударных будет приглушена.
 - Если в течение определенного времени не ударять по пэду, соответствующему приглушенной партии ударных, приглушение автоматически отменяется.
3. Чтобы отменить приглушение всех партий ударных вручную, снова нажмите кнопку [DRUM MUTE] и убедитесь, что она не горит.

ПРИМЕЧАНИЕ

- Сведения о настройке уровня сложности этого упражнения см. в описании параметра Difficulty Level (уровень сложности) в режиме меню (стр. 50).
- Предусмотрена возможность выбора любого из режимов: приглушение пэдов при неправильном ритме игры или воспроизведение звуков всех пэдов независимо от моментов ударов. Подробнее см. в описании параметра Ignore Timing (игнорировать точность моментов ударов) в режиме меню (стр. 50).
- Можно выбрать группы пэдов, которые должны учитываться при оценке правильности исполнения образца. Подробнее см. в описании параметра Pad Gate Group (группа шлюза пэдов) в режиме меню (стр. 52).

TRAINING



Part Mute (приглушение партии)

Упражнение Part Mute (приглушение партии) позволяет приглушить любую или все партии ударных (т.е. партию хай-хэта, малого барабана, тома, рабочего барабана и/или тарелки), а также партии инструментов из сопровождающей композиции. Учтите, что этот тип упражнений не оценивается.

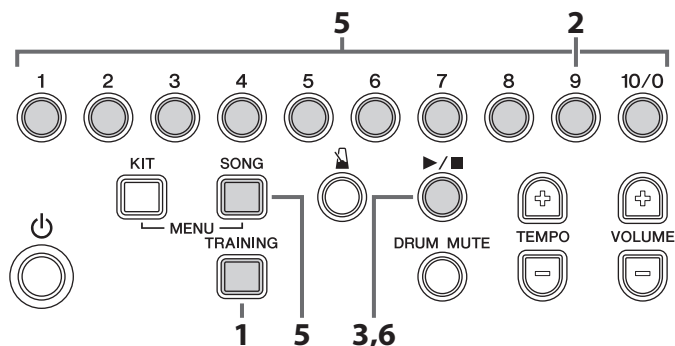

1. Нажмите кнопку [TRAINING] для активизации учебного режима.
2. Нажмите цифровую кнопку [9].
Начинает мигать кнопка [▶/■], указывающая на перевод модуля ударных в режим ожидания для начала упражнения.
3. Нажмите кнопку [▶/■] для запуска текущей композиции.
Каждой из партий ударных и прочих инструментов назначаются разные цифровые кнопки, как показано на схеме. Это позволяет приглушать и отменять приглушение партий, нажимая на соответствующие кнопки. (см. описание ниже)

4. Попробуйте сыграть на пэдах в сопровождении композиции.
5. Для выбора другой композиции во время упражнения нажмите и удерживайте кнопку [SONG], затем нажмите соответствующую цифровую кнопку ([1] – [10/0]).
6. Для окончания упражнения снова нажмите кнопку [▶/■].

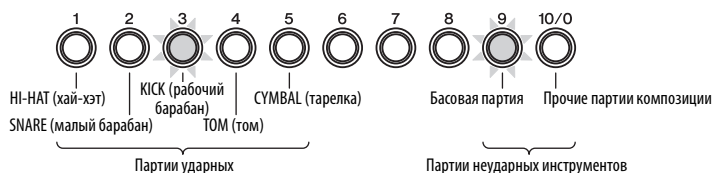

■ Приглушение партий ударных

● Приглушение с помощью цифровых кнопок [1] – [5]

1. Для приглушения партии ударных нажмите соответствующую цифровую кнопку.
Партия приглушается и загорается индикатор этой цифровой кнопки.
2. Для отмены приглушения партии ударных снова нажмите соответствующую цифровую кнопку, которая должна гореть.
Приглушение партии отменяется и индикатор этой цифровой кнопки гаснет.

ПРИМЕЧАНИЕ

При игре на пэдах цифровые кнопки будут мигать для индикации соответствующих партий ударных.

● Приглушение с помощью пэдов

1. Нажмите кнопку [DRUM MUTE], чтобы горел ее индикатор.
2. Ударьте по пэду, соответствующему партии ударных, которую хотите приглушить.
Выбранная партия приглушается, и загорается индикатор соответствующей цифровой кнопки.

3. Чтобы отменить приглушение всех партий ударных вручную, снова нажмите кнопку [DRUM MUTE] и убедитесь, что она погаснет.

ПРИМЕЧАНИЕ

Если в течение определенного времени не ударять по пэду (пэдам), соответствующему приглушенной партии ударных, приглушение партии автоматически отменяется и индикатор цифровой кнопки гаснет.

■ Приглушение партий неударных инструментов

1. Нажмите кнопку [9], чтобы приглушить басовую партию сопровождающей композиции. Нажмите кнопку [10/0] для приглушения партий прочих инструментов.
Загорается индикатор цифровой кнопки (или кнопок), соответствующей приглушенной партии композиции.
2. Для отмены приглушения партий композиции снова нажмите соответствующую цифровую кнопку (или кнопки), которая должна гореть.
Цифровая кнопка (или кнопки) должны погаснуть.

TRAINING → 10/0 **Fast Blast (быстрая игра)**

Во время сеанса Fast Blast (быстрая игра) исполнитель может в течение определенного периода времени играть на ударных, воспроизводя дикие звуки. Это больше похоже на игру, чем на упражнение, целью исполнителя является получение максимальной оценки. По окончании упражнения модуль ударных отображает оценку исполнения, используя цифровые кнопки [1] – [10/0], а также воспроизводит голосовое уведомление.

ПРИМЕЧАНИЕ

В упражнении Fast Blast используется иная система оценок по сравнению с прочими типами упражнений.

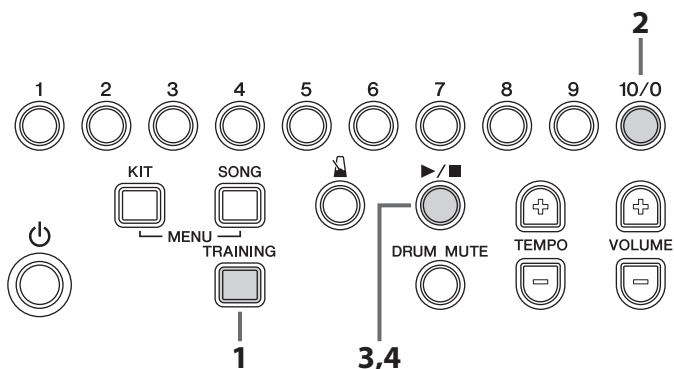

1. Нажмите кнопку [TRAINING] для активизации учебного режима.
2. Нажмите цифровую кнопку [10/0].
Начинает мигать кнопка [▶/■], указывающая на перевод модуля ударных в режим ожидания для начала упражнения.
3. Нажмите кнопку [▶/■].
4. В течение упражнения (10 секунд) попытайтесь сыграть на наибольшем количестве пэдов с максимальной частотой ударов.
 - Таймер запускается при ударе по первому пэду.
 - При каждом ударе по пэду и увеличении оценки позиция ярко горящих цифровых кнопок перемещается слева направо.

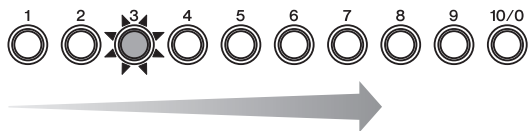

- Тускло горящие цифровые кнопки указывают, сколько времени осталось до конца учебного сеанса. А именно, тускло горящие кнопки последовательно гаснут справа налево, учебный сеанс закончится, когда они все погаснут.

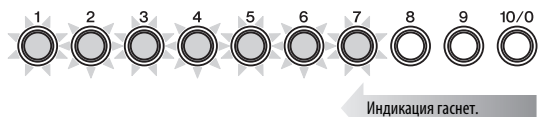

- По окончании учебного сеанса модуль ударных отображает оценку исполнения, используя цифровые кнопки [1] – [10/0], а также воспроизводит голосовое уведомление (на английском языке).

Пример.

При оценке 980 будут мигать цифровые кнопки [9]→[8]→[0].

- Для окончания учебного сеанса до обнуления таймера снова нажмите кнопку [▶/■].

ПРИМЕЧАНИЕ

- Для повторной проверки своей оценки нажмите любую из цифровых кнопок [1] – [10/0].
- Сведения о настройке времени учебного сеанса см. в описании параметра Fast Blast Timer (таймер быстрой игры) в режиме меню (стр. 52).

Настройка параметров с использованием режима меню

Menu Mode (режим меню) используется для настройки параметров и функций модуля ударных, которые подразделяются на семь следующих групп.

1	Настройки метронома	
1-1.	Pattern (образец).....	Стр. 41
1-2.	Beats (доли).....	Стр. 41
1-3.	Sound (звук).....	Стр. 41
1-4.	Схема горения цифровых кнопок.....	Стр. 42
2	Настройки наборов	
2-1.	Pad Sound (звук пэда).....	Стр. 42
2-2.	Pad Volume (громкость пэда).....	Стр. 42
2-3.	Pad Panning (панорамирование пэда).....	Стр. 43
2-4.	Double Bass Drum (сдвоенный большой барабан).....	Стр. 43
2-5.	Reverb (реверберация).....	Стр. 43
3	Настройки MIDI	
3-1.	Local Control (локальное управление).....	Стр. 44
3-2.	Note Number (номер ноты).....	Стр. 44
4	Настройки хай-хэта	
4-1.	Clutch Position (положение зажимного устройства).....	Стр. 45
4-2.	Splash Sensitivity (чувствительность сплэша).....	Стр. 45
4-3.	Foot Close Position (положение педали для закрытия).....	Стр. 45
4-4.	Foot Close Velocity (сила нажатия педали для закрытия).....	Стр. 45
4-5.	Kick Velocity (сила нажатия для звука рабочего барабана).....	Стр. 46
5	Настройки триггеров	
5-1.	Pad Velocity Curve (кривая силы удара по пэду).....	Стр. 46
5-2.	Crosstalk (Перекрестные помехи).....	Стр. 47
5-3.	Snare Pad Type (тип пэда малого барабана).....	Стр. 48
5-4.	Pedal Types (типы педалей).....	Стр. 48
5-5.	Gain (усиление).....	Стр. 49
5-6.	Minimum Level (минимальный уровень).....	Стр. 49
6	Настройки упражнений	
6-1.	Timer (таймер).....	Стр. 49
6-2.	Difficulty Level (уровень сложности).....	Стр. 50
6-3.	Ignore Timing (игнорировать точность моментов ударов).....	Стр. 50
6-4.	Groove Tracker Return Time (время возврата для грув-отслеживания).....	Стр. 50
6-5.	Groove Tracker Control Pad(s) (управляющие пэды для грув-отслеживания).....	Стр. 51
6-6.	Groove Tracker Advance Step (шаг вперед для грув-отслеживания).....	Стр. 51
6-7.	Pad Gate Group (группа шлюза пэдов).....	Стр. 52
6-8.	Fast Blast Timer (таймер быстрой игры).....	Стр. 52
7	Прочие настройки	
7-1.	Kit Lock (блокировка набора).....	Стр. 53
7-2.	Voice Guidance Volume (громкость голосовых уведомлений).....	Стр. 53
7-3.	Auto Power Off Time (время до автоматического отключения питания).....	Стр. 53
7-4.	Stereo/Mono (стерео/моно).....	Стр. 53
7-5.	Initialize Kit (инициализация набора).....	Стр. 54
7-6.	Initialize Song (инициализация композиции).....	Стр. 54
7-7.	Revert to Last Power On (восстановление состояния на момент последнего включения питания).....	Стр. 55
7-8.	Factory Set (заводские настройки).....	Стр. 55

Основная процедура в режиме меню

Далее приведена основная процедура, используемая для активизации режима меню и выбора параметра для настройки. Подробную информацию об отдельных параметрах см. далее в соответствующих разделах.

1. Удерживая кнопку [KIT], нажмите кнопку [SONG] для активизации режима меню. Начинают мигать цифровые кнопки [1] – [7].

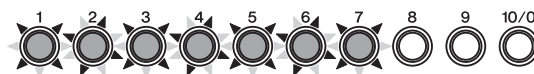

2. Нажмите цифровую кнопку, которая соответствует группе, содержащей настраиваемый параметр (слева представлена иерархия групп параметров).

Цифровая кнопка	Группа	Цифровая кнопка	Группа
[1]	Настройки метронома	[5]	Настройки триггеров
[2]	Настройки наборов	[6]	Настройки упражнений
[3]	Настройки MIDI	[7]	Прочие настройки
[4]	Настройки хай-хэта		

3. Нажмите цифровую кнопку, которая соответствует настраиваемому параметру (параметры представлены слева в иерархическом списке). Кнопки с номерами горят непрерывно для обозначения текущей установки.

4. Введите новое значение. Для настройки параметров с числовыми значениями, таких как velocity (показатель силы удара), можно использовать цифровые кнопки. Например, для ввода значения 105 следует по порядку нажать цифровые кнопки [1]→[10/0]→[5].

- Цифровая кнопка [10/0] используется для ввода нуля. Нельзя ввести число 10, нажав эту кнопку.
- Если не предпринимать никаких действий, через некоторое время настройка сохраняется автоматически.
- После ввода значения цифровые кнопки будут последовательно мигать для индикации нового значения.

ПРИМЕЧАНИЕ

Кнопки [ТЕМПО+] и [ТЕМПО–] также могут использоваться для увеличения или уменьшения устанавливаемых значений. А именно, при каждом нажатии кнопки [ТЕМПО+] текущее значение будет увеличиваться на единицу, а при нажатии кнопки [ТЕМПО–] – уменьшаться на единицу.

1 Настройки метронома

1-1. Pattern (образец)

Шаги:

MENU ([KIT] + [SONG]) → [1] → [1] → установка

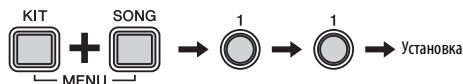

Используя следующую процедуру, можно установить один из восьми образцов для метронома модуля ударных.

1. Удерживая кнопку [KIT], нажмите кнопку [SONG] для активизации режима меню.
2. Нажмите цифровую кнопку [1] для выбора группы параметров Metronome Settings (Настройки метронома).
3. Нажмите цифровую кнопку [1], чтобы выбрать параметр Pattern (образец).
4. Выберите новый образец метронома, нажав соответствующую цифровую кнопку ([1] – [8]). Предусмотрена возможность следующих установок.

Цифровая кнопка	Установка
[1]	
[2]	
[3]	
[4]	
[5]	
[6]	
[7]	
[8]	

ПРИМЕЧАНИЕ

С установками [2], [4], [6] и [8] ударной является первая доля.

1-2. Beats (доли)

Шаги:

MENU ([KIT] + [SONG]) → [1] → [2] → установка

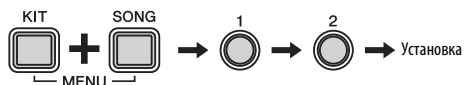

Используя следующую процедуру, можно установить длину образца метронома в диапазоне 1 – 9 долей.

1. Удерживая кнопку [KIT], нажмите кнопку [SONG] для активизации режима меню.
2. Нажмите цифровую кнопку [1] для выбора группы параметров Metronome Settings (Настройки метронома).
3. Нажмите цифровую кнопку [2], чтобы выбрать параметр Beats (доли).
4. Выберите новую длину в долях, нажав соответствующую цифровую кнопку ([1] – [9]). Предусмотрена возможность следующих установок.

Цифровая кнопка	Установка
[1]	1 доля
[2]	2 доли
[3]	3 доли
[4]	4 доли
[5]	5 долей
[6]	6 долей
[7]	7 долей
[8]	8 долей
[9]	9 долей

1-3. Sound (звук)

Шаги:

MENU ([KIT] + [SONG]) → [1] → [3] → установка

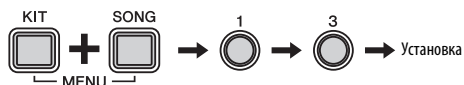

Используя следующую процедуру, можно установить воспроизводимый метрономом звук, например, стандартный звук щелчка, звук колокольчика, барабанной палочки или голосовой отсчет.

1. Удерживая кнопку [KIT], нажмите кнопку [SONG] для активизации режима меню.
2. Нажмите цифровую кнопку [1] для выбора группы параметров Metronome Settings (Настройки метронома).
3. Нажмите цифровую кнопку [3], чтобы выбрать параметр Sound (звук).
4. Выберите новый звук метронома, нажав соответствующую цифровую кнопку ([1] – [6]). Предусмотрена возможность следующих установок.

Цифровая кнопка	Установка
[1]	Щелчок метронома 1
[2]	Щелчок метронома 2
[3]	Колокольчик
[4]	Барабанные палочки
[5]	Голосовой отсчет 1
[6]	Голосовой отсчет 2

1-4. Схема горения цифровых кнопок

Шаги:

MENU ([KIT] + [SONG]) → [1] → [4] → установка

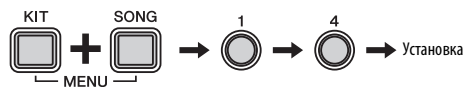

Можно установить режим, чтобы цифровые кнопки [1] – [10/0] загорались при воспроизведении звуков метронома в режиме набора или режиме композиции. Для установки схемы горения этих кнопок выполните следующую процедуру.

1. Удерживая кнопку [KIT], нажмите кнопку [SONG] для активизации режима меню.
2. Нажмите цифровую кнопку [1] для выбора группы параметров Metronome Settings (Настройки метронома).
3. Нажмите цифровую кнопку [4] для выбора группы параметра схемы горения цифровых кнопок.
4. Выберите новую схему горения, нажав соответствующую цифровую кнопку ([1] – [3]). Предусмотрена возможность следующих установок.

Цифровая кнопка	Установка
[1]	Выкл. (не горят)
[2]	Схема 1
[3]	Схема 2

2 Настройки наборов

2-1. Pad Sound (звук пэда)

Шаги:

MENU ([KIT] + [SONG]) → [2] → [1] → установка

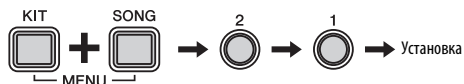

С помощью следующей процедуры можно сменить звуки, назначенные для пэдов текущего набора. Это позволяет очень просто создавать собственные уникальные наборы.

1. Удерживая кнопку [KIT], нажмите кнопку [SONG] для активизации режима меню.
2. Нажмите цифровую кнопку [2] для выбора группы параметров Kit Settings (настройки набора).
3. Нажмите цифровую кнопку [1], чтобы выбрать параметр Pad Sound (звук пэда).
4. Ударьте по пэду, чтобы его выбрать.
5. Введите новый номер звука ударного инструмента, используя цифровые кнопки [1] – [10/0]. Список звуков и соответствующих номеров см. в разделе «Список тембров» (стр. 61).

Установка
1 – 169

2-2. Pad Volume (громкость пэда)

Шаги:

MENU ([KIT] + [SONG]) → [2] → [2] → установка

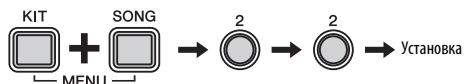

С помощью следующей процедуры можно настроить громкость для пэдов текущего набора.

1. Удерживая кнопку [KIT], нажмите кнопку [SONG] для активизации режима меню.
2. Нажмите цифровую кнопку [2] для выбора группы параметров Kit Settings (настройки набора).
3. Нажмите цифровую кнопку [2], чтобы выбрать параметр Pad Volume (громкость пэда).
4. Ударьте по пэду, чтобы его выбрать.
5. Введите новый уровень громкости, используя цифровые кнопки [1] – [10/0].

Установка
0–127

2-3. Pad Panning (панорамирование пэда)

Шаги:
MENU ([KIT] + [SONG]) → [2] → [3] → установка

С помощью следующей процедуры можно настроить панорамирование для пэдов текущего набора.

1. Удерживая кнопку [KIT], нажмите кнопку [SONG] для активизации режима меню.
2. Нажмите цифровую кнопку [2] для выбора группы параметров Kit Settings (настройки набора).
3. Нажмите цифровую кнопку [3], чтобы выбрать параметр Pad Panning (панорамирование пэда).
4. Ударьте по пэду, чтобы его выбрать.
5. Введите новую позицию панорамирования, используя цифровые кнопки [1] – [10/0]. Значение 64 соответствует позиции по центру. При меньших значениях пэд пошагово смещается влево, при больших – вправо.

Установка
0–127

2-4. Double Bass Drum (сдвоенный большой барабан)

Шаги:
MENU ([KIT] + [SONG]) → [2] → [4] → установка

Выполнив приведенную ниже процедуру, несложно настроить модуль ударных для воспроизведения звука большого барабана при нажатии на педаль, подключенную к триггерному входному гнезду [HI-HAT CONTROL]. Эта удобная функция обеспечивает поддержку техники игры на двух больших барабанах.

1. Удерживая кнопку [KIT], нажмите кнопку [SONG] для активизации режима меню.
2. Нажмите цифровую кнопку [2] для выбора группы параметров Kit Settings (настройки набора).
3. Нажмите цифровую кнопку [4], чтобы выбрать параметр Double Bass Drum (сдвоенный большой барабан).
4. Задайте значение параметра с помощью цифровых кнопок [1] или [2]. Предусмотрена возможность следующих установок.

Цифровая кнопка	Установка
[1]	Off (выкл.)
[2]	On (вкл.)

ПРИМЕЧАНИЕ

Когда включена функция сдвоенного большого барабана, пользователь не сможет использовать контроллер хай-хэта, подключенный к триггерному входному гнезду [HI-HAT CONTROL], для имитации открытия и закрытия хай-хэта.

2-5. Reverb (реверберация)

Шаги:
MENU ([KIT] + [SONG]) → [2] → [5] → установка

Эффект реверберации придает звукам теплую атмосферу, имитируя сложное отражение звука в реальном пространстве, таком как концертный зал или небольшой клуб. Используя следующую процедуру, выберите эффект реверберации для текущего набора.

1. Удерживая кнопку [KIT], нажмите кнопку [SONG] для активизации режима меню.
2. Нажмите цифровую кнопку [2] для выбора группы параметров Kit Settings (настройки набора).
3. Нажмите цифровую кнопку [5], чтобы выбрать параметр Reverb (реверберация).
4. Выберите эффект реверберации, нажав соответствующую цифровую кнопку ([1] – [10/0]). Предусмотрена возможность следующих установок.

Цифровая кнопка	Установка
[1]	Off (выкл.)
[2]	Hall 1 (зал 1)
[3]	Hall 2 (зал 2)
[4]	Hall 3 (зал 3)
[5]	Room 1 (комната 1)
[6]	Room 2 (комната 2)
[7]	Room 3 (комната 3)
[8]	Stage 1 (сцена 1)
[9]	Stage 2 (сцена 2)
[10/0]	Plate (металлическая пластина)

3 Настройки MIDI

3-1. Local Control (локальное управление)

Шаги:

MENU ([KIT] + [SONG]) → [3] → [1] → установка

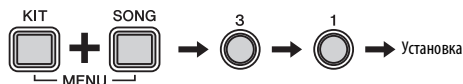

Параметр Local Control (локальное управление) определяет, будет ли внутренний тон-генератор модуля ударных генерировать звуки в ответ на игру на пэдах или воспроизведение композиций. Обычно для этого параметра задано значение «on» (вкл.), это означает, что при игре на пэдах и воспроизведении композиций будут генерироваться звуки. Если выбрать значение «Off» (выкл.), встроенный тон-генератор отключается от пэдов и композиций и будет неспособен генерировать какие-либо звуки. Значение «off» может эффективно использоваться, если потребуется записать исполнение на ударных как MIDI-данные на секвенсор или с помощью программного обеспечения DAW.

1. Удерживая кнопку [KIT], нажмите кнопку [SONG] для активизации режима меню.
2. Нажмите цифровую кнопку [3] для выбора группы параметров MIDI Settings (настройки MIDI).
3. Нажмите цифровую кнопку [1], чтобы выбрать параметр Local Control (локальное управление).
4. Задайте значение параметра с помощью цифровых кнопок [1] или [2]. Предусмотрена возможность следующих установок.

Цифровая кнопка	Установка	Описание
[1]	Off (выкл.)	Внутренний тон-генератор не реагирует на пэды и композиции.
[2]	On (вкл.)	Внутренний тон-генератор реагирует на пэды и композиции.

ПРИМЕЧАНИЕ

- Внутренний тон-генератор модуля ударных продолжает реагировать на принятые MIDI-данные, когда параметр Local Control выключен.
- Модуль ударных продолжает выводить исполнения на ударных как MIDI-данные, когда параметр Local Control выключен.

3-2. Note Number (номер ноты)

Шаги:

MENU ([KIT] + [SONG]) → [3] → [2] → установка

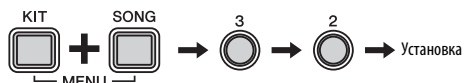

С помощью следующей процедуры можно задать номера MIDI-нот, которые будут выводиться при игре на каждом из пэдов.

1. Удерживая кнопку [KIT], нажмите кнопку [SONG] для активизации режима меню.
2. Нажмите цифровую кнопку [3] для выбора группы параметров MIDI Settings (настройки MIDI).
3. Нажмите цифровую кнопку [2], чтобы выбрать параметр Note Number (номер ноты).
4. Ударьте по пэду, чтобы его выбрать.
5. Введите новый номер ноты, используя цифровые кнопки [1] – [10/0].

Установка
0–127

ПРИМЕЧАНИЕ

Настройки номеров нот применяются, только когда модуль ударных подключен к компьютеру. Подробнее см. в документе формата PDF «Справочное руководство по MIDI».

4 Настройки хай-хэта

4-1. Clutch Position (положение зажимного устройства)

Шаги:

MENU ([KIT] + [SONG]) → [4] → [1] → установка

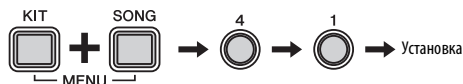

С помощью следующей процедуры можно имитировать эффект смены положения зажимного устройства хай-хэта. Чем меньше значение, тем быстрее затухает звук открытого хай-хэта.

1. Удерживая кнопку [KIT], нажмите кнопку [SONG] для активизации режима меню.
2. Нажмите цифровую кнопку [4] для выбора группы параметров Hi-hat Settings (настройки хай-хэта).
3. Нажмите цифровую кнопку [1], чтобы выбрать параметр Clutch Position (положение зажимного устройства).
4. Введите значение нового положения зажимного устройства, используя цифровые кнопки [1] – [10/0].

Установка
0–64

4-2. Splash Sensitivity (чувствительность сплэша)

Шаги:

MENU ([KIT] + [SONG]) → [4] → [2] → установка

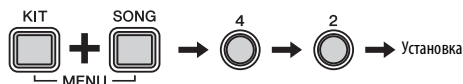

С помощью следующей процедуры можно задать степень чувствительности для обнаружения звуков «сплэш» (foot splash) при нажатии педали хай-хэта. Чем выше значение, тем проще будут воспроизводиться звуки сплэш с помощью контроллера хай-хэта. Однако при высоких значениях возможно непреднамеренное воспроизведение звуков сплэш, например, если исполнитель слегка нажимает на контроллер, когда отбивает такт. В связи с этим рекомендуется задать для этого параметра значение «Off» (выкл.), если не требуется воспроизводить звуки сплэш.

1. Удерживая кнопку [KIT], нажмите кнопку [SONG] для активизации режима меню.
2. Нажмите цифровую кнопку [4] для выбора группы параметров Hi-hat Settings (настройки хай-хэта).
3. Нажмите цифровую кнопку [2] для выбора группы параметров Splash Sensitivity (чувствительность сплэша).
4. Введите новое значение чувствительности сплэша, используя цифровые кнопки [1] – [10/0].

Установка
0–127

ПРИМЕЧАНИЕ

Задайте для этого параметра значение [0], чтобы отключить звуки сплэш.

4-3. Foot Close Position (положение педали для закрытия)

Шаги:

MENU ([KIT] + [SONG]) → [4] → [3] → установка

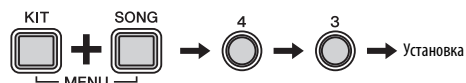

Используя следующую процедуру, можно регулировать положение, в котором хай-хэт переключается из открытого состояния в закрытое при нажатии на контроллер хай-хэта. Чем меньше значение, тем меньше виртуальный просвет между верхней и нижней тарелками хай-хэта. Установка больших значений увеличивает виртуальный просвет между верхней и нижней тарелками и предотвращает воспроизведение звуков при нажатии на педаль.

Этот параметр применяется только при использовании контроллера хай-хэта HH65.

1. Удерживая кнопку [KIT], нажмите кнопку [SONG] для активизации режима меню.
2. Нажмите цифровую кнопку [4] для выбора группы параметров Hi-hat Settings (настройки хай-хэта).
3. Нажмите цифровую кнопку [3], чтобы выбрать параметр Foot Close Position (положение педали для закрытия).
4. Введите новое значение положения педали для закрытия, используя цифровые кнопки [1] – [10/0].

Установка
0–32

4-4. Foot Close Velocity (сила нажатия педали для закрытия)

Шаги:

MENU ([KIT] + [SONG]) → [4] → [4] → установка

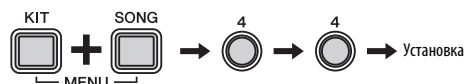

Используя следующую процедуру, можно регулировать силу нажатия на контроллер хай-хэта, при которой генерируется звук закрытия хай-хэта (foot-close).

Этот параметр применяется только при использовании контроллера хай-хэта, поставляемого в комплекте с моделью DTX400K.

1. Удерживая кнопку [KIT], нажмите кнопку [SONG] для активизации режима меню.
2. Нажмите цифровую кнопку [4] для выбора группы параметров Hi-hat Settings (настройки хай-хэта).
3. Нажмите цифровую кнопку [4], чтобы выбрать параметр Foot Close Velocity (сила нажатия педали для закрытия).
4. Введите новое значение силы нажатия, используя цифровые кнопки [1] – [10/0].

Установка
1–127

4-5. Kick Velocity (сила нажатия для звука рабочего барабана)

Шаги:

MENU ([KIT] + [SONG]) → [4] → [5] → установка

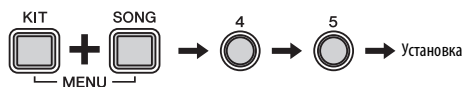

Используя следующую процедуру, можно регулировать силу нажатия на контроллер хай-хэта, при которой генерируется звук рабочего барабана. Параметр Kick Velocity применяется, только если для параметра Double Bass Drum (сдвоенный большой барабан) задано значение «On» (вкл.) для текущего набора (стр. 43).

Этот параметр применяется только при использовании контроллера хай-хэта, поставляемого в комплекте с моделью DTX400K.

1. Удерживая кнопку [KIT], нажмите кнопку [SONG] для активизации режима меню.
2. Нажмите цифровую кнопку [4] для выбора группы параметров Hi-hat Settings (настройки хай-хэта).
3. Нажмите цифровую кнопку [5], чтобы выбрать параметр Kick Velocity (сила нажатия для звука рабочего барабана).
4. Введите новое значение силы нажатия, используя цифровые кнопки [1] – [10/0].

Установка
1–127

5. Настройки триггеров

5-1. Pad Velocity Curve (кривая силы удара по пэду)

Шаги:

MENU ([KIT] + [SONG]) → [5] → [1] → установка

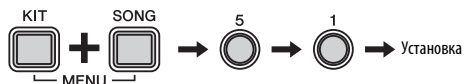

С помощью следующей процедуры можно выбрать кривую показателя силы удара по пэду для отдельных пэдов. Кривая показателя силы удара по пэду определяет, как этот показатель (или громкость звука) изменяется в зависимости от силы удара по пэду.

1. Удерживая кнопку [KIT], нажмите кнопку [SONG] для активизации режима меню.
2. Нажмите цифровую кнопку [5] для выбора группы параметров Trigger Settings (настройки триггеров).
3. Нажмите цифровую кнопку [1], чтобы выбрать параметр Pad Velocity Curve (кривая силы удара по пэду).
4. Ударьте по пэду, чтобы его выбрать.
5. Введите новое значение кривой силы удара по пэду, используя цифровые кнопки [1] – [10/0].

Предусмотрена возможность следующих установок.

Установка
1–25

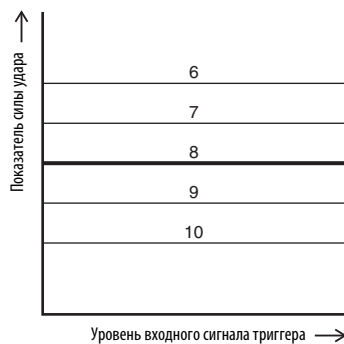
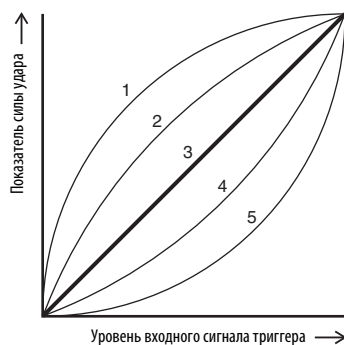

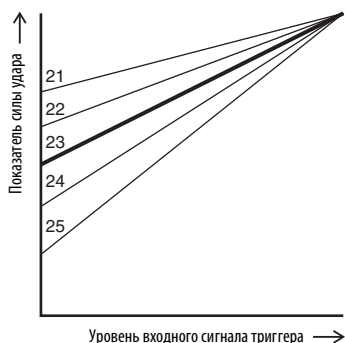
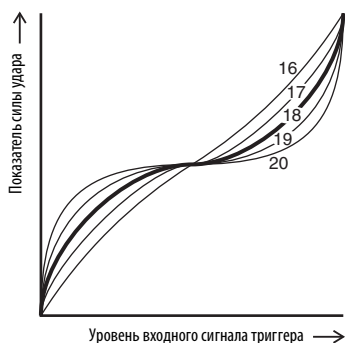
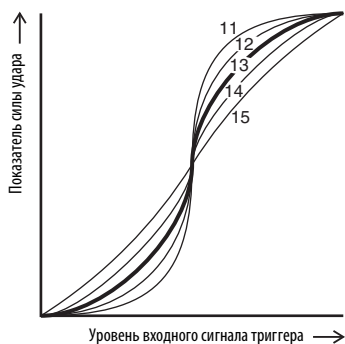

5-2. Crosstalk (Перекрестные помехи)

Шаги:

MENU ([KIT] + [SONG]) → [5] → [2] → установка

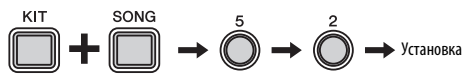

Термином «перекрестные помехи» обозначаются ложные выходные сигналы триггеров от пэда, по которому не нанесен удар, возникающие в результате вибрации или интерференции между пэдами.

С помощью следующей процедуры можно настроить параметр Crosstalk для отдельных пэдов, чтобы предотвратить возникновение перекрестных помех.

1. Удерживая кнопку [KIT], нажмите кнопку [SONG] для активизации режима меню.
2. Нажмите цифровую кнопку [5] для выбора группы параметров Trigger Settings (настройки триггеров).
3. Нажмите цифровую кнопку [2], чтобы выбрать параметр Crosstalk (перекрестные помехи).
4. Ударьте по пэду, чтобы его выбрать.
5. Введите новое значение (%), используя цифровые кнопки [1] – [10/0]. Хотя высокие значения более эффективны для предотвращения перекрестных помех, они могут затруднить одновременное воспроизведение звуков от нескольких пэдов при слабых ударах.

Установка
0–99

5-3. Snare Pad Type (тип пэда малого барабана)

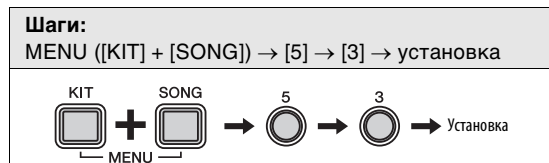

Используя следующую процедуру, можно указать тип пэда малого барабана, подключенного к модулю ударных.

1. Удерживая кнопку [KIT], нажмите кнопку [SONG] для активизации режима меню.
2. Нажмите цифровую кнопку [5] для выбора группы параметров Trigger Settings (настройки триггеров).
3. Нажмите цифровую кнопку [3], чтобы выбрать параметр Snare Pad Type (тип пэда малого барабана).
4. Выберите новый тип пэда малого барабана, нажав соответствующую цифровую кнопку ([1] – [6]).

Предусмотрена возможность следующих установок.

Цифровая кнопка	Установка
[1]	Автоматическая идентификация (только для [2] и [3])
[2]	TP70S
[3]	Пэд малого барабана, поставляемый в комплекте с моделью DTX400K
[4]	Пэд серии XP
[5]	TP70S, противоположный
[6]	Пэд серии XP, противоположный

ПРИМЕЧАНИЕ

- При значении [1] модуль ударных при включении автоматически определяет тип малого барабана, поставляемого с электронной ударной установкой. Если нажать и удерживать цифровую кнопку [1], на модуле ударных мигает кнопка [2] или [3] для индикации результата автоматической идентификации.
- В случае смены типа малого барабана, подключенного к модулю ударных, обновите это значение с помощью соответствующей цифровой кнопки ([2] – [4]). Например, при использовании пэда серии XP выберите [4].
- Значения [5] и [6] могут использоваться для переключения (смены на противоположные) звуков ударных, назначенных для обода 1 и обода 2. Это упрощает конфигурацию электронной ударной установки для исполнителей-левшей.

5-4. Pedal Types (типы педалей)

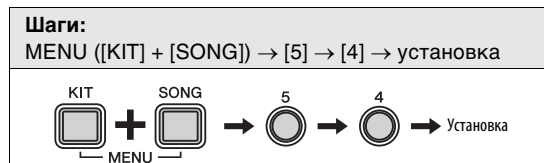

Данный параметр можно использовать для указания типа педалей (т.е. контроллера хай-хэта и рабочего барабана), подключенных к модулю ударных.

1. Удерживая кнопку [KIT], нажмите кнопку [SONG] для активизации режима меню.
2. Нажмите цифровую кнопку [5] для выбора группы параметров Trigger Settings (настройки триггеров).
3. Нажмите цифровую кнопку [4], чтобы выбрать параметр Pedal Types (типы педалей).
4. Выберите новое сочетание типов педалей, нажав соответствующую цифровую кнопку ([1] – [5]).

Предусмотрена возможность следующих установок.

Цифровая кнопка	Установка	
	Контроллер хай-хэта	Педадь рабочего барабана
[1]	Автоматическая идентификация (только для [2] и [3])	
[2]	HN65	KP65
[3]	Педадь контроллера хай-хэта, поставляемая в комплекте с моделью DTX400K	KU100
[4]	Педадь контроллера хай-хэта, поставляемая в комплекте с моделью DTX400K	KP65
[5]	HN65	KU100

ПРИМЕЧАНИЕ

- Для этого параметра обычно устанавливается значение [1] (автоматическая идентификация).
- При значении [1] модуль ударных при включении автоматически определяет тип педалей, поставляемых с электронной ударной установкой. Если нажать и удерживать цифровую кнопку [1], на модуле ударных мигает кнопка [2] или [3] для индикации результата автоматической идентификации.
- Подключите контроллер хай-хэта перед включением модуля ударных. Не включайте модуль ударных при нажатом контроллере хай-хэта. Модуль ударных может неправильно распознать тип педали, в результате громкость удара может получиться значительно меньше ожидаемой.
- В случае смены типа педали контроллера хай-хэта или рабочего барабана, подключенного к модулю ударных, обновите это значение с помощью соответствующей цифровой кнопки ([2] – [5]).

5-5. Gain (усиление)

Шаги:

MENU ([KIT] + [SONG]) → [5] → [5] → установка

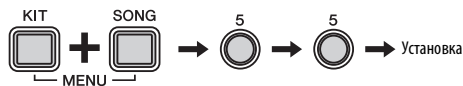

С помощью следующей процедуры можно выбрать уровень усиления для выходных сигналов триггеров от отдельных пэдов. Чем больше значение, тем громче звук, производимый при легком нажатии на педаль или слабых ударах.

1. Удерживая кнопку [KIT], нажмите кнопку [SONG] для активизации режима меню.
2. Нажмите цифровую кнопку [5] для выбора группы параметров Trigger Settings (настройки триггеров).
3. Нажмите цифровую кнопку [5], чтобы выбрать параметр Gain (усиление).
4. Ударьте по пэду, чтобы его выбрать.
5. Введите новый уровень усиления, используя цифровые кнопки [1] – [10/0].

Установка
1–127

5-6. Minimum Level (минимальный уровень)

Шаги:

MENU ([KIT] + [SONG]) → [5] → [6] → установка

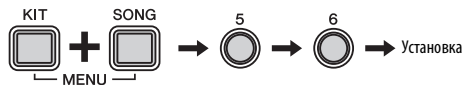

Если сила ударов по пэду ниже данного уровня, в ответ на такие удары пэд не будет выводить сигналы триггера и не будет воспроизводиться звук.

1. Удерживая кнопку [KIT], нажмите кнопку [SONG] для активизации режима меню.
2. Нажмите цифровую кнопку [5] для выбора группы параметров Trigger Settings (настройки триггеров).
3. Нажмите цифровую кнопку [6], чтобы выбрать параметр Minimum Level (минимальный уровень).
4. Ударьте по пэду, чтобы его выбрать.
5. Введите новое значение (%), используя цифровые кнопки [1] – [10/0].

Установка
0 – 99 (%)

6 Настройки упражнений

6-1. Timer (таймер)

Шаги:

MENU ([KIT] + [SONG]) → [6] → [1] → установка

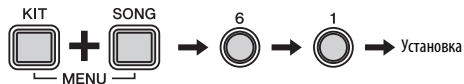

Используя следующую процедуру, можно установить таймер для разучивания, используемый в Training Mode (учебном режиме) модуля ударных. Отсчет этого таймера начинается в начале учебного сеанса, и по истечении указанного времени сеанс автоматически заканчивается.

1. Удерживая кнопку [KIT], нажмите кнопку [SONG] для активизации режима меню.
2. Нажмите цифровую кнопку [6] для выбора группы параметров Training Settings (настройки упражнений).
3. Нажмите цифровую кнопку [1], чтобы выбрать параметр Timer (таймер).
4. Выберите предпочтительное время для упражнения, нажав соответствующую цифровую кнопку ([1] – [10/0]). Предусмотрена возможность следующих установок.

Цифровая кнопка	Установка
[1]	Off (выкл.)
[2]	30 секунд
[3]	60 секунд
[4]	90 секунд
[5]	120 секунд
[6]	150 секунд
[7]	180 секунд
[8]	300 секунд
[9]	480 секунд
[10/0]	600 секунд

ПРИМЕЧАНИЕ

Заданное этим параметром время разучивания применяется только в следующих типах упражнений.

- Groove Check (грув-проверка)
- Rhythm Gate (ритмический шлюз)
- Measure Break (тактыый брейк)
- Tempo Up/Down (повышение/снижение темпа)
- Change Up (смена ритма)
- Pad Gate (шлюз пэдов)

Остальные типы упражнений не затрагиваются.

6-2. Difficulty Level (уровень сложности)

Шаги:
MENU ([KIT] + [SONG]) → [6] → [2] → установка

С помощью следующей процедуры можно выбрать уровень сложности для упражнений: Tempo Up/Down (повышение/снижение темпа) (стр. 33), Change Up (смена ритма) (стр. 34) и Pad Gate (шлюз пэдов) (стр. 37).

1. Удерживая кнопку [KIT], нажмите кнопку [SONG] для активизации режима меню.
2. Нажмите цифровую кнопку [6] для выбора группы параметров Training Settings (настройки упражнений).
3. Нажмите цифровую кнопку [2], чтобы выбрать параметр Difficulty Level (уровень сложности).
4. Выберите новый уровень сложности, нажав соответствующую цифровую кнопку ([1] – [5]). Чем выше уровень, тем сложнее упражнение.

Установка
1–5

ПРИМЕЧАНИЕ

Установленный с помощью этого параметра уровень сложности применяется к упражнениям следующих типов: Tempo Up/Down (повышение/снижение темпа), Change Up (смена ритма) и Pad Gate (шлюз пэдов). Остальные типы упражнений не затрагиваются.

6-3. Ignore Timing (игнорировать точность моментов ударов)

Шаги:
MENU ([KIT] + [SONG]) → [6] → [3] → установка

С помощью следующей процедуры можно установить значение параметра Ignore Timing для упражнений: Tempo Up/Down (повышение/снижение темпа) (стр. 33), Change Up (смена ритма) (стр. 34) и Pad Gate (шлюз пэдов) (стр. 37). При значении «On» (вкл.) пэды производят звук в любой момент, когда по ним произведены удары, при значении «Off» – только в результате ударов, произведенных вовремя.

1. Удерживая кнопку [KIT], нажмите кнопку [SONG] для активизации режима меню.
2. Нажмите цифровую кнопку [6] для выбора группы параметров Training Settings (настройки упражнений).
3. Нажмите цифровую кнопку [3], чтобы выбрать параметр Ignore Timing (игнорировать точность моментов ударов).

4. Задайте значение параметра с помощью цифровых кнопок [1] или [2]. Предусмотрена возможность следующих установок.

Цифровая кнопка	Установка	Описание
[1]	Off (выкл.)	Пэды не будут воспроизводить звук при произведенных невовремя ударах.
[2]	On (вкл.)	Пэды будут воспроизводить звук при ударах, произведенных в любое время.

ПРИМЕЧАНИЕ

Этот параметр применяется только к упражнениям следующих типов: Tempo Up/Down (повышение/снижение темпа), Change Up (смена ритма) и Pad Gate (шлюз пэдов). Остальные типы упражнений не затрагиваются.

6-4. Groove Tracker Return Time (время возврата для грув-отслеживания)

Шаги:
MENU ([KIT] + [SONG]) → [6] → [4] → установка

Используя следующую процедуру можно установить период времени для упражнения Groove Tracker (грув-отслеживание) (стр. 36), по истечении которого после прекращения игры производится возврат к началу разучиваемого образца ударных.

1. Удерживая кнопку [KIT], нажмите кнопку [SONG] для активизации режима меню.
2. Нажмите цифровую кнопку [6] для выбора группы параметров Training Settings (настройки упражнений).
3. Нажмите цифровую кнопку [4] для выбора параметра Groove Tracker Return Time (время возврата для грув-отслеживания).
4. Введите новое значение времени возврата, используя цифровые кнопки [1] – [10/0]. Чем выше значение, тем больше время возврата.

Установка
1–10

ПРИМЕЧАНИЕ

- При установке значения [1] разучиваемый образец ударных не будет возвращаться к началу.
- Заданное этим параметром время применяется только в упражнении Groove Tracker. Остальные типы упражнений не затрагиваются.

6-5. Groove Tracker Control Pad(s) (управляющие пэды для грув-отслеживания)

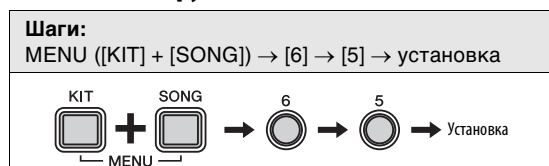

Используя следующую процедуру, можно выбрать пэды, которые будут использоваться для продвижения разучиваемого образца ударных в упражнении Groove Tracker (грув-отслеживание) (стр. 36).

1. Удерживая кнопку [KIT], нажмите кнопку [SONG] для активизации режима меню.
2. Нажмите цифровую кнопку [6] для выбора группы параметров Training Settings (настройки упражнений).
3. Нажмите цифровую кнопку [5] для выбора параметра Groove Tracker Control Pad(s) (управляющие пэды для грув-отслеживания).
4. Выберите новое значение, нажав соответствующую цифровую кнопку ([1] – [6]). Предусмотрена возможность следующих установок.

Цифровая кнопка	Установка	Описание
[1]	Auto (авто)	Модуль ударных будет автоматически выбирать наилучшую настройку для разучиваемого образца ударных.
[2]	Тарелка + хай-хэт 1	Пэды тарелки и хай-хэта будут продвигать образец и также производить собственные звуки.
[3]	Тарелка + хай-хэт 2	Пэды тарелки и хай-хэта будут продвигать образец.
[4]	Рабочий барабан	Пэд или педаль рабочего барабана будут продвигать образец.
[5]	Малый барабан + хай-хэт	Пэды малого барабана и хай-хэта будут продвигать образец.
[6]	Все	Все пэды и педали будут продвигать образец.

ПРИМЕЧАНИЕ

- При установках [3] – [6] соответствующие пэды не будут производить собственные звуки.
- При установке [6] кнопка [DRUM MUTE] не может использоваться для приглушения разучиваемого образца ударных.

6-6. Groove Tracker Advance Step (шаг вперед для грув-отслеживания)

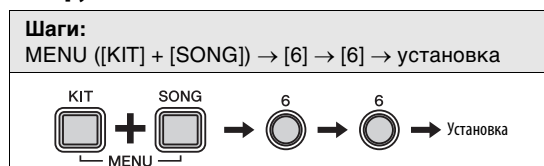

Используя следующую процедуру, можно выбрать, насколько должен продвигаться разучиваемый образец ударных в упражнении Groove Tracker (грув-отслеживание) (стр. 36) при каждом ударе по заданному пэду.

1. Удерживая кнопку [KIT], нажмите кнопку [SONG] для активизации режима меню.
2. Нажмите цифровую кнопку [6] для выбора группы параметров Training Settings (настройки упражнений).
3. Нажмите цифровую кнопку [6] для выбора параметра Groove Tracker Advance Step (шаг вперед для грув-отслеживания).
4. Выберите новый шаг продвижения, нажав соответствующую цифровую кнопку ([1] – [5]). Предусмотрена возможность следующих установок.

Цифровая кнопка	Установка	Описание
[1]	Auto (авто)	Модуль ударных будет автоматически определять наилучший шаг продвижения для разучиваемого образца ударных.
[2]		Разучиваемый образец ударных будет продвигаться с шагом в четверть ноты.
[3]		Разучиваемый образец ударных будет продвигаться с шагом в восьмую ноты.
[4]		Разучиваемый образец ударных будет продвигаться с шагом в шестнадцатую ноты.
[5]		Разучиваемый образец ударных будет продвигаться с шагом в триоль из восьмых.

ПРИМЕЧАНИЕ

- Заданный этим параметром шаг продвижения применяется только в упражнении Groove Tracker. Остальные типы упражнений не затрагиваются.
- Если при установке [1] нажать и удерживать кнопку [1], на модуле ударных будет мигать цифровая кнопка [2] – [5] для индикации результата автоматической идентификации.

6-7. Pad Gate Group (группа шлюза пэдов)

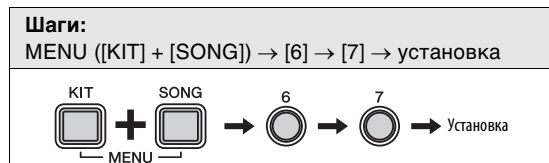

С помощью следующей процедуры можно выбрать группы пэдов, которые должны учитываться модулем ударных при оценке правильности исполнения образца в упражнении Pad Gate (шлюз пэдов) (стр. 37).

1. Удерживая кнопку **[KIT]**, нажмите кнопку **[SONG]** для активизации режима меню.
2. Нажмите цифровую кнопку **[6]** для выбора группы параметров Training Settings (настройки упражнений).
3. Нажмите цифровую кнопку **[3]** для выбора параметра Pad Gate Group (группа шлюза пэдов).
4. Выберите новое значение, нажав соответствующую цифровую кнопку (**[1]** – **[4]**). Предусмотрена возможность следующих установок.

Цифровая кнопка	Установка	Описание
[1]	All pads (все пэды)	Любой пэд в случае правильного момента удара будет производить звук и учитываться при оценке.
[2]	Group type 1 (группы типа 1)	Набор подразделяется на пять групп: рабочий барабан, малый барабан, томы, тарелки и хай-хэт. Чтобы игра на ударных инструментах производила звуки и учитывалась при оценке, нужно вовремя ударять по пэдам таких же групп, какие используются в разучиваемом образце ударных.
[3]	Group type 2 (группа типа 2)	Это более сложная настройка, чем группа типа 1. В данном случае разделение на группы каждый из томов и каждая тарелка находятся в отдельной группе. Кроме того, пэд хай-хэта и контроллер хай-хэта также учитываются отдельно.
[4]	All notes (все ноты)	При этой настройке нужно играть в точности такой же образец ударных, какой воспроизводит модуль ударных.

ПРИМЕЧАНИЕ

- Заданный этим параметром метод оценки применяется только в упражнении Pad Gate. Остальные типы упражнений не затрагиваются.
- Чем выше значение, тем сложнее упражнение.

6-8. Fast Blast Timer (таймер быстрой игры)

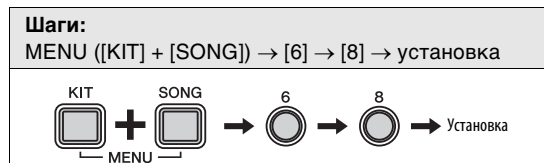

С помощью следующей процедуры можно установить таймер для учебных сеансов Fast Blast (быстрая игра) (стр. 39). Отсчет этого таймера начинается в начале учебного сеанса, и по истечении указанного времени учебный сеанс автоматически заканчивается.

1. Удерживая кнопку **[KIT]**, нажмите кнопку **[SONG]** для активизации режима меню.
2. Нажмите цифровую кнопку **[6]** для выбора группы параметров Training Settings (настройки упражнений).
3. Нажмите цифровую кнопку **[8]**, чтобы выбрать параметр Fast Blast Timer (таймер быстрой игры)..
4. Выберите предпочтительное время для упражнения, нажав соответствующую цифровую кнопку (**[1]** – **[10/0]**). Предусмотрена возможность следующих установок.

Цифровая кнопка	Установка
[1]	10 секунд
[2]	30 секунд
[3]	60 секунд
[4]	90 секунд
[5]	120 секунд
[6]	150 секунд
[7]	180 секунд
[8]	300 секунд
[9]	480 секунд
[10/0]	600 секунд

ПРИМЕЧАНИЕ

Заданный этим параметром таймер применяется только в упражнении Fast Blast. Остальные типы упражнений не затрагиваются.

7 Прочие настройки

7-1. Kit Lock (блокировка набора)

Шаги:

MENU ([KIT] + [SONG]) → [7] → [1] → установка

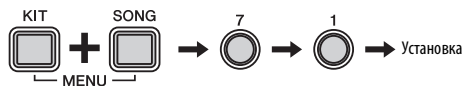

Обычно, когда пользователь выбирает композицию, модуль ударных автоматически выбирает наиболее подходящий набор. Для предотвращения этого пользователь может использовать функцию Kit Lock (блокировка набора), если хочет оставить текущий набор при игре в сопровождении других композиций.

1. Удерживая кнопку [KIT], нажмите кнопку [SONG] для активизации режима меню.
2. Нажмите цифровую кнопку [7] для выбора группы параметров Other Settings (прочие настройки).
3. Нажмите цифровую кнопку [1], чтобы выбрать параметр Kit Lock (блокировка набора).
4. Задайте значение параметра с помощью цифровых кнопок [1] или [2]. Предусмотрена возможность следующих установок.

Цифровая кнопка	Установка
[1]	Off (выкл.)
[2]	On (вкл.)

ПРИМЕЧАНИЕ

Независимо от значения этого параметра пользователь в любой момент может выбрать новый набор, используя панель управления модуля ударных.

7-2. Voice Guidance Volume (громкость голосовых уведомлений)

Шаги:

MENU ([KIT] + [SONG]) → [7] → [2] → установка

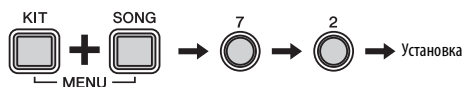

1. Удерживая кнопку [KIT], нажмите кнопку [SONG] для активизации режима меню.
2. Нажмите цифровую кнопку [7] для выбора группы параметров Other Settings (прочие настройки).
3. Нажмите цифровую кнопку [2], чтобы выбрать параметр Voice Guidance Volume (громкость голосовых уведомлений).
4. Введите новый уровень громкости голосовых уведомлений, используя цифровые кнопки [1] – [10/0]. Чем больше значение, тем выше уровень громкости и наоборот.

Установка
1–10

ПРИМЕЧАНИЕ

Установив для этого параметра значение [1], можно выключить функцию голосовых уведомлений.

7-3. Auto Power Off Time (время до автоматического отключения питания)

Шаги:

MENU ([KIT] + [SONG]) → [7] → [3] → установка

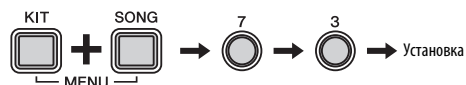

Используя следующую процедуру, можно задать интервал времени до активизации функции Автоматическое отключение питания (стр. 20) или отключить эту функцию.

1. Удерживая кнопку [KIT], нажмите кнопку [SONG] для активизации режима меню.
2. Нажмите цифровую кнопку [7] для выбора группы параметров Other Settings (прочие настройки).
3. Нажмите цифровую кнопку [3], чтобы выбрать параметр Auto Power-Off Time (время до автоматического отключения питания).
4. Установите время или отключите эту функцию, нажав соответствующую цифровую кнопку ([1] – [10/0]).

Предусмотрена возможность следующих установок.

Цифровая кнопка	Установка
[1]	Отключение функции автоматического отключения питания
[2]	5 минут
[3]	10 минут
[4]	15 минут
[5]	30 минут
[6]	60 минут
[7]	120 минут

7-4. Stereo/Mono (стерео/моно)

Шаги:

MENU ([KIT] + [SONG]) → [7] → [4] → установка

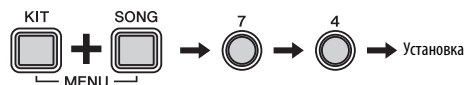

С помощью следующей процедуры можно настроить гнездо [PHONES/OUTPUT] для вывода монофонического или стереофонического звукового сигнала. Рекомендуется выбрать значение Mono (моно), если к этому гнезду подключается стандартный монофонический аудиокабель с целью использования модуля ударных с внешними динамиками, микшером или другими аналогичными устройствами.

1. Удерживая кнопку [KIT], нажмите кнопку [SONG] для активизации режима меню.
2. Нажмите цифровую кнопку [7] для выбора группы параметров Other Settings (прочие настройки).
3. Нажмите цифровую кнопку [4], чтобы выбрать параметр Stereo/Mono (стерео/моно).
4. Задайте значение параметра с помощью цифровых кнопок [1] или [2]. Предусмотрена возможность следующих установок.

Цифровая кнопка	Установка
[1]	Стерео
[2]	Моно

7-5. Initialize Kit (инициализация набора)

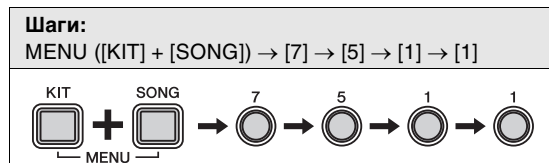

С помощью следующей процедуры можно восстановить настройки по умолчанию для набора.

УВЕДОМЛЕНИЕ

При инициализации набора будут потеряны все изменения, внесенные в этот набор ранее. По этой причине перед восстановлением следует убедиться, что набор не содержит незаменяемых данных.

1. Нажмите кнопку **[KIT]**.
2. Выберите набор для инициализации, нажав соответствующую цифровую кнопку (**[1]** – **[10/0]**).
3. Удерживая кнопку **[KIT]**, нажмите кнопку **[SONG]** для активизации режима меню.
4. Нажмите цифровую кнопку **[7]** для выбора группы параметров Other Settings (прочие настройки).
5. Нажмите цифровую кнопку **[5]**, чтобы выбрать функцию Initialize Kit (инициализация набора).
 - Загорится цифровая кнопка **[1]**.
6. Нажмите цифровую кнопку **[1]**.
 - Цифровая кнопка **[1]** начинает мигать.
 - Если инициализация не требуется, в этот момент можно нажать кнопку **[KIT]**, чтобы выйти из режима меню.
7. Нажмите цифровую кнопку **[1]**.
 - Производится инициализация набора.

7-6. Initialize Song (инициализация композиции)

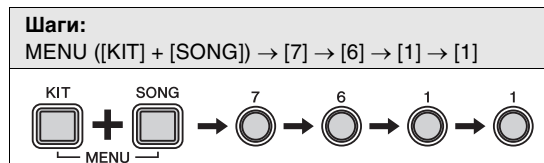

С помощью следующей процедуры можно восстановить настройки по умолчанию для композиции.

УВЕДОМЛЕНИЕ

При инициализации композиции будут потеряны все изменения, внесенные в эту композицию ранее. По этой причине перед восстановлением следует убедиться, что в настройках композиции нет незаменяемых данных.

1. Нажмите кнопку **[SONG]**.
2. Выберите композицию для инициализации, нажав соответствующую цифровую кнопку (**[1]** – **[10/0]**).
3. Удерживая кнопку **[KIT]**, нажмите кнопку **[SONG]** для активизации режима меню.
4. Нажмите цифровую кнопку **[7]** для выбора группы параметров Other Settings (прочие настройки).
5. Нажмите цифровую кнопку **[6]**, чтобы выбрать функцию Initialize Song (инициализация композиции).
 - Загорится цифровая кнопка **[1]**.
6. Нажмите цифровую кнопку **[1]**.
 - Цифровая кнопка **[1]** начинает мигать.
 - Если инициализация не требуется, в этот момент можно нажать кнопку **[KIT]**, чтобы выйти из режима меню.
7. Нажмите цифровую кнопку **[1]**.
 - Производится инициализация композиции.

7-7. Revert to Last Power On (восстановление состояния на момент последнего включения питания)

Шаги:
MENU ([KIT] + [SONG]) → [7] → [7] → [1] → [1]

Используя следующую процедуру можно восстановить значения параметров, которые были на момент последнего включения питания модуля ударных, для всех параметров в режиме набора, режиме композиции и режиме меню.

УВЕДОМЛЕНИЕ

При сбросе параметров указанным далее способом будут потеряны все изменения параметров, выполненные после последнего включения модуля ударных. По этой причине перед этой процедурой следует убедиться, что в них нет незаменимых данных.

1. Удерживая кнопку [KIT], нажмите кнопку [SONG] для активизации режима меню.
2. Нажмите цифровую кнопку [7] для выбора группы параметров Other Settings (прочие настройки).
3. Нажмите цифровую кнопку [7], чтобы выбрать функцию Revert to Last Power On (восстановление состояния на момент последнего включения питания).
 - Загорится цифровая кнопка [1].
4. Нажмите цифровую кнопку [1].
 - Цифровая кнопка [1] начинает мигать.
 - Если инициализация не требуется, в этот момент можно нажать кнопку [KIT], чтобы выйти из режима меню.
5. Нажмите цифровую кнопку [1].
 - Производится инициализация параметров.

7-8. Factory Set (заводские настройки)

Шаги:
MENU ([KIT] + [SONG]) → [7] → [8] → [1] → [1]

Используя следующую процедуру можно восстановить на настройки по умолчанию все настройки параметров в режиме набора, режиме композиции и режиме меню.

УВЕДОМЛЕНИЕ

При сбросе параметров указанным далее способом будут потеряны все изменения параметров, выполненные ранее. По этой причине перед этой процедурой следует убедиться, что в них нет незаменимых данных.

1. Удерживая кнопку [KIT], нажмите кнопку [SONG] для активизации режима меню.
2. Нажмите цифровую кнопку [7] для выбора группы параметров Other Settings (прочие настройки).
3. Нажмите цифровую кнопку [8], чтобы выбрать функцию Factory Set (заводские настройки).
 - Загорится цифровая кнопка [1].
4. Нажмите цифровую кнопку [1].
 - Цифровая кнопка [1] начинает мигать.
 - Если инициализация не требуется, в этот момент можно нажать кнопку [KIT], чтобы выйти из режима меню.
5. Нажмите цифровую кнопку [1].
 - Производится инициализация параметров.

ПРИМЕЧАНИЕ

Кроме того, можно восстановить заводские настройки, удерживая нажатыми кнопки [VOLUME+] и [VOLUME-] при включении модуля ударных. Подробнее см. на стр. 20.

Установка принадлежностей, продаваемых отдельно

Выполнив приведенные далее процедуры, можно добавить к электронной ударной установке разные принадлежности* для получения дополнительного удовольствия от игры на ударных инструментах. (*: продаются отдельно)

Для пользователей DTX400K

Путем обновления модуля рабочего барабана KU100 и/или контроллера хай-хэта, включенного в комплект поставки модели DTX400K, можно сделать восприятие электронной ударной установки более реалистичным.

■ Замена модуля рабочего барабана KU100 на пэд рабочего барабана KP65

1. Выполните монтаж пэда рабочего барабана KP65. Подробнее см. на стр. 17.
2. Выключите модуль ударных. Следует подключать пэд рабочего барабана KP65 к выключенному модулю триггеров ударных.
3. Отсоедините кабель от модуля KU100 и подключите его к гнезду [OUT ▶ DTX] на задней стороне пэда KP65.

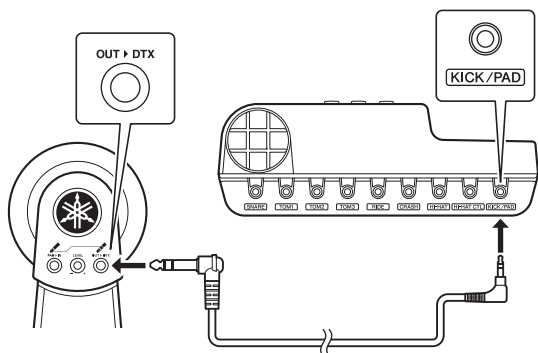

4. Включите модуль ударных.
5. Установите тип рабочего барабана «KP65». Подробнее см. в описании параметра Pedal Types (типы педалей) в режиме меню (стр. 48).
6. Сыграйте на пэде рабочего барабана KP65.

При обновлении модуля KU100 на KP65 потребуются ножная педаль, чтобы играть на новом пэде рабочего барабана.

■ Замена контроллера хай-хэта, включенного в комплект поставки, на контроллер хай-хэта HH65

1. Выключите модуль ударных. Следует подключать контроллер хай-хэта HH65 к выключенному модулю ударных.
2. Отсоедините кабель контроллера хай-хэта, включенного в комплект поставки, и подключите его к гнезду [OUTPUT] на контроллере HH65.
3. Включите модуль ударных.
4. Установите тип контроллера хай-хэта «HH65». Подробнее см. в описании параметра Pedal Types (типы педалей) в режиме меню (стр. 48).
5. Сыграйте на контроллере хай-хэта HH65.

Для пользователей DTX430K и DTX450K

■ Добавление пэда тарелки PCY90AT

1. Выключите модуль ударных. Следует подключать пэд тарелки PCY90AT к выключенному модулю ударных.
2. С помощью кабеля, прилагаемого к этому пэду тарелки, подключите пэд к гнезду [PAD ▶ IN] на пэде рабочего барабана KP65.

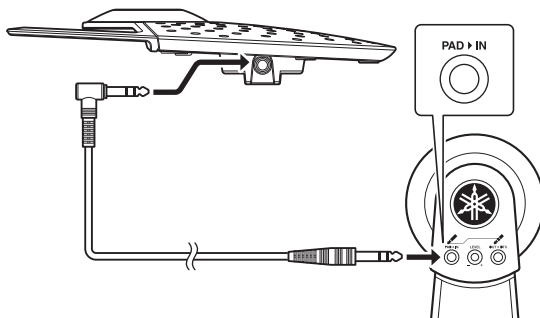

3. Включите модуль ударных.
4. Сыграйте на только что добавленном пэде тарелки.

Подключение к компьютеру

Выполнение подключений

Хотя модуль ударных сам по себе является исключительно мощным и универсальным инструментом, подключение к компьютеру через USB в еще большей степени повышает его удобство и гибкость. При таком подключении становится возможной свободная передача MIDI-данных между модулем ударных и компьютером, что позволяет использовать модуль как входное устройство для музыкальных программных приложений на компьютере. В данном разделе описано, как выполнить необходимые подключения.

ПРИМЕЧАНИЕ

- Поскольку модуль ударных не содержит встроенных динамиков, для воспроизведения звука необходимо подключить наушники или внешний усилитель и динамики. Дополнительные сведения см. на стр. 19.
- USB-кабель не входит в комплект поставки. Для подключения модуля ударных к компьютеру используйте кабель USB A-B длиной не более 3 метров.

Поддерживаемые операционные системы:

- Windows XP Service Pack 3 (32-разрядная), Windows Vista (32-разрядная) и Windows 7 (32-разрядная или 64-разрядная)
- Mac OS X 10.5 – 10.7

УВЕДОМЛЕНИЕ

Подключение модуля ударных к компьютеру, не работающему под управлением указанных выше операционных систем, может привести к повреждению компьютера. Кроме того, при использовании любой из указанных выше операционных систем не потребуется установка драйвера Yamaha USB-MIDI.

1. Выключите модуль ударных.
2. Запустите компьютер.
Перед выполнением следующего шага завершите работу всех приложений.
3. Сначала подключите кабель USB к разъему [USB TO HOST] модуля ударных, затем к компьютеру.

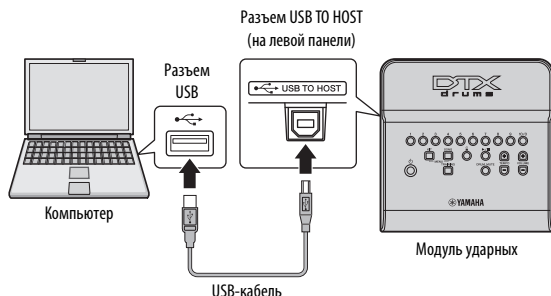

4. Включите модуль ударных.
Теперь возможен обмен MIDI-данными между модулем ударных и компьютером.

■ Драйвер Yamaha USB-MIDI

В большинстве случаев не требуется установка драйвера Yamaha USB-MIDI и описанная выше процедура установки является достаточной. Однако если с компьютера не удается выполнить обмен данными с модулем ударных, загрузите с указанной ниже веб-страницы стандартный драйвер Yamaha USB-MIDI и установите его на компьютере.

<http://download.yamaha.com/>

ПРИМЕЧАНИЕ

- Информация о требованиях к системе также представлена на указанной выше веб-странице.
- Драйвер USB-MIDI может быть изменен и обновлен без предварительного уведомления. Перед установкой посетите указанную выше веб-страницу и убедитесь, что используете последнюю версию.

■ Меры предосторожности при подключении к разъему [USB TO HOST]

Несоблюдение мер предосторожности во время подключения модуля ударных к компьютеру через порт [USB TO HOST] может привести к «зависанию» любого или обоих устройств, а также к повреждению или окончательной потере данных. В связи с этим непременно прочтите указанные ниже меры предосторожности. Если компьютер или модуль ударных «зависает», перезапустите используемое приложение, перезагрузите компьютер или выключите и снова включите питание модуля ударных.

УВЕДОМЛЕНИЕ

- Длина кабеля USB A-B не должна превышать 3 метров.
- Перед подключением к компьютеру через разъем [USB TO HOST] необходимо вывести компьютер из энергосберегающего режима (режима приостановки, ожидания или спящего режима).
- Подключите компьютер через порт [USB TO HOST] перед включением модуля ударных.
- Всегда выполняйте следующие шаги перед включением или выключением питания модуля и перед подключением или отключением кабеля USB.
 - * Завершите работу всех приложений.
 - * Убедитесь, что в данный момент модуль ударных не передает данные. (Данные передаются при ударах по пэдам или воспроизведении композиций и образцов ударных.)
 - * При подключенном компьютере выдерживайте паузу не менее 6 секунд между включением и выключением питания модуля ударных или между подключением и отключением кабеля USB.

Справочное руководство по MIDI

Справочное руководство по MIDI данного модуля ударных содержит следующую информацию.

- Справочная информация, связанная с технологией MIDI
- Справочные материалы, которые окажутся полезными при создании музыки с помощью модуля ударных и компьютера
- Инструкции по передаче композиций из компьютера на модуль ударных.

Справочное руководство по MIDI можно загрузить как файл в формате PDF со следующей веб-страницы.

<http://download.yamaha.com/>

*: Корпорация Yamaha сохраняет за собой право на изменение данного адреса URL в любой момент без предварительного уведомления.

Устранение неполадок

В дополнение к рекомендациям по устранению неисправностей в данном разделе, дополнительные советы можно найти в документе в Справочное руководство по MIDI в формате PDF. Подробнее о загрузке этого руководства см. на стр. 57.

Отсутствует звук при ударе по пэду или уровень громкости ниже ожидаемого.

■ **Проверьте соединения следующим образом.**

- Проверьте, что пэды правильно подключены к триггерным входным гнездам модуля ударных.
- Убедитесь в правильности подключения модуля ударных к наушникам или другому аудиоустройству, такому как усилитель и/или динамики.
- Убедитесь, что усилитель и/или динамики, подключенные к модулю ударных, включены и на них не установлен минимальный уровень громкости.
- Проверьте, что кабели для контроллера хай-хэта и модуля рабочего барабана не подключены к каким-либо другим гнездам (только для DTX400K; см. на стр. 17.)
- При использовании пэда рабочего барабана KP65 попытайтесь отрегулировать громкость с помощью диска Level.
- При использовании модуля рабочего барабана KU100 подключите контроллер хай-хэта перед включением модуля ударных. Не включайте модуль ударных при нажатом контроллере хай-хэта. Модуль ударных может неправильно распознать тип педали, в результате громкость удара может получиться значительно меньше ожидаемой.

■ **Проверьте следующие настройки модуля ударных.**

- Убедитесь, что громкость модуля ударных не выключена полностью. (см. стр. 19).
- Попробуйте настроить значение параметра Pad Volume (громкость пэда) в режиме меню. (см. стр. 42).
- Попробуйте настроить значение параметра Gain (усиление) в режиме меню. (см. стр. 49).
- Попробуйте настроить значение параметра Pad Velocity Curve (кривая силы удара по пэду) в режиме меню. (см. стр. 46).
- Попробуйте настроить значение параметра Crosstalk (перекрестные помехи) в режиме меню. (см. стр. 47).
- Проверьте правильность установки типа в параметре Snare Pad Type (тип пэда малого барабана) в режиме меню. (см. стр. 48).
- Проверьте правильность установки типа в параметре Pedal Types (типы педалей) в режиме меню. (см. стр. 48).
- Проверьте правильность установки значения параметра Local Control (локальное управление) в режиме меню. (см. стр. 44).

■ **Если не воспроизводятся звуки закрытия хай-хэта при нажатии педали, попытайтесь выполнить следующее.**

- Обязательно твердо до упора нажимайте на контроллер хай-хэта.
- Проверьте, что задано значение «Off» (выкл.) для параметра Double Bass Drum (сдвоенный большой барабан) в режиме меню. (см. стр. 43).
- В случае использования контроллера хай-хэта HH65 следует задать небольшое значение для параметра Foot Close Position (положение педали для закрытия) в режиме меню. (см. стр. 45).

Звук или громкость не соответствуют ожидаемым.

■ **Если не воспроизводятся как ожидается звуки сплэша хай-хэта, попытайтесь выполнить следующее.**

- Попробуйте настроить значение параметра Splash Sensitivity (чувствительность сплэша) в режиме меню. (см. стр. 45).

■ **Если трудно произвести звуки закрытия хай-хэта при использовании контроллера хай-хэта HH65, попытайтесь выполнить следующее.**

- Настройте значение параметра Foot Close Position (положение педали для закрытия) в режиме меню. (см. стр. 45).

■ **Если трудно произвести более громкие и тихие звуки закрытия хай-хэта, попытайтесь выполнить следующее.**

- Проверьте правильность установки типа в параметре Pedal Types (типы педалей) в режиме меню. (см. стр. 48).
- В случае использования контроллера хай-хэта, поставляемого в комплекте с моделью DTX400K, установите подходящий фиксированный уровень для параметра Foot Close Velocity (сила нажатия педали для закрытия) в режиме меню: эта педаль не поддерживает воспроизведение более громких и тихих звуков закрытия хай-хэта. (см. стр. 45).

■ **Если пэды производят только слишком громкие звуки (т.е. при высоких показателях силы нажатия), попытайтесь выполнить следующее.**

- Настройте чувствительность набора ударных. (см. стр. 23).
- Настройте значение параметра Gain (усиление) в режиме меню. Более высокие значения обеспечивают громкие звуки ударных инструментов. (см. стр. 49).
- Настройте значение параметра Pad Velocity Curve (кривая силы удара по пэду) в режиме меню. (см. стр. 46).
- Убедитесь, что применяются только пэды, рекомендуемые корпорацией Yamaha. (Продукты других производителей могут выводить значительно более сильные сигналы.)

■ **При неудовлетворительном балансе громкости звуков ударных инструментов, производимых разными пэдами, выполните следующее.**

- Настройте значение параметра Pad Volume (громкость пэда) в режиме меню для каждого пэда. (см. стр. 42).
- Проверьте правильность установки значения параметра Stereo/Mono (стерео/моно) в режиме меню. (см. стр. 53).

■ **При неудовлетворительном балансе громкости модуля ударных и устройства, подключенного к гнезду [AUX IN] (например, портативного музыкального проигрывателя), выполните следующее.**

- Проверьте, что на подключенном устройстве установлен подходящий уровень громкости. (см. стр. 19).

■ **При неудовлетворительном балансе громкости своей игры на ударных и композиции, воспроизводимой модулем ударных, выполните следующее.**

- Отрегулируйте громкость композиции. (см. стр. 25).

Если заметите двойное срабатывание триггеров, перекрестные помехи или пропущенные звуки (см. описание ниже), выполните следующее.

- **Двойное срабатывание триггеров** – в ответ на один удар по пэду производятся несколько звуков.
 - Если проблемный пэд или триггер барабана оснащен контроллером для регулировки выходного сигнала или чувствительности, уменьшите регулируемую величину.
 - Проверьте, что не установлено слишком высокое значение параметра Gain (усиление) в режиме меню. (см. стр. 49).
- **Перекрестные помехи** – это звуки, производимые пэдом, по которому не нанесен удар.
 - Настройте значение параметра Crosstalk (перекрестные помехи) в режиме меню, установив нужный уровень для каждого задействованного пэда. (см. стр. 47).
- **Пропущенные звуки** – пэд не производит звук (обычно во время барабанной дроби или вставок).
 - Настройте значение параметра Crosstalk (перекрестные помехи) в режиме меню, установив нужный уровень для каждого задействованного пэда. (см. стр. 47).

Другие вопросы общего характера

- **Как сохранить настройки модуля ударных?**
 - Модуль ударных автоматически сохраняет свои настройки, когда пользователь выключает его с помощью кнопки [⏻] (режим ожидания/вкл.). (см. стр. 20).
- **Как сбросить все параметры модуля ударных с восстановлением значений по умолчанию?**
 - Настройки по умолчанию можно восстановить, используя функцию Factory Set (заводские настройки). (см. стр. 20).
- **Как сбросить все параметры модуля ударных с восстановлением значений, которые были при последнем включении модуля?**
 - Это можно сделать с помощью функции Revert to Last Power On (восстановление состояния на момент последнего включения питания). (см. стр. 55).
- **Как восстановить настройки по умолчанию только для определенного набора ударных?**
 - Выберите нужный набор через режим меню. (см. стр. 54).
- **Как не допустить отключения модуля ударных во время его использования?**
 - Отключите функцию автоматического отключения питания. (см. стр. 20).
- **Как при выборе другой композиции не допустить смену текущего набора ударных, выполняемую модулем ударных?**
 - По умолчанию модуль ударных всегда выбирает наилучший набор для каждой композиции. Для предотвращения этого включите функцию Kit Lock (блокировка набора). (см. стр. 53).
- **Как настроить модуль ударных, чтобы выбирался наилучший набор ударных для каждой композиции?**
 - Выключите функцию Kit Lock (блокировка набора). (см. стр. 53).
- **Что делать, если не слышно голосовое уведомление?**
 - Настройте значение параметра Voice Guidance Volume (громкость голосовых уведомлений) в режиме меню. (см. стр. 53).

Перечень данных Data List

■ Список наборов ударных

1. Maple Custom

Набор звуков акустических ударных инструментов Maple Custom Absolute.

PAD (пэд)	№	Название
SNARE	22	MapleCustom
TOM1	45	Maple 1 H
TOM2	46	Maple 1 M
TOM3	47	Maple 1 L
RIDE	82	Warm Rd 20-1
CRASH	93	DarkCrash 18
HI-HAT	113	Bright 14
KICK	1	MapleCustom
PAD	89	WarmCrash 16

4. Vintage

Установка со звучанием 70-х годов.

PAD (пэд)	№	Название
SNARE	27	Vintage
TOM1	60	Vintage H
TOM2	61	Vintage M
TOM3	62	Vintage L
RIDE	86	Vintage Rd 22
CRASH	97	VintageCr 16
HI-HAT	118	Vintage 14
KICK	6	Vintage 24
PAD	98	VintageCr 18

7. Jazz

Идеальная джазовая ударная установка.

PAD (пэд)	№	Название
SNARE	28	Jazz
TOM1	63	Jazz H
TOM2	64	Jazz M
TOM3	65	Jazz L
RIDE	82	Warm Rd 20-1
CRASH	85	Mellow Rd 18
HI-HAT	114	Bright 15
KICK	8	Jazz
PAD	87	Sizzle Ride

10. Percussion

Набор со звуками ряда перкуSSIONных инструментов.

PAD (пэд)	№	Название
SNARE	151	Cajon
TOM1	130	Bongo H
TOM2	139	Cowbell 1 SW
TOM3	129	Conga L
RIDE	149	Shaker 2
CRASH	99	Splash 10
HI-HAT	120	Percussion 2
KICK	7	Vintage 18
PAD	103	Trash

2. Oak Custom

Набор звуков акустических ударных инструментов Oak Custom.

PAD (пэд)	№	Название
SNARE	23	OakCustom
TOM1	51	Oak H
TOM2	52	Oak M
TOM3	53	Oak L
RIDE	81	Bright Rd 20
CRASH	88	BrightCr 18
HI-HAT	115	Dark 13
KICK	2	OakCustom
PAD	89	WarmCrash 16

5. Funk

Набор ударных с высоким звуком малого барабана.

PAD (пэд)	№	Название
SNARE	26	Funk
TOM1	54	Birch H
TOM2	55	Birch M
TOM3	56	Birch L
RIDE	83	Warm Rd 20-2
CRASH	91	DarkCrash 16
HI-HAT	117	Vivid 13
KICK	4	Birch 22
PAD	96	ThinCrash 16

8. R&B

Набор со звуками электронных инструментов.

PAD (пэд)	№	Название
SNARE	39	HipHop 1
TOM1	69	T8-1 H
TOM2	70	T8-1 M
TOM3	11	T8-3
RIDE	109	R&B Ride
CRASH	100	Splash 12
HI-HAT	126	R&B
KICK	18	HipHop 1
PAD	99	Splash 10

3. Hard Rock

Рок-установка с двумя большими барабанами.

PAD (пэд)	№	Название
SNARE	25	HardRock
TOM1	57	HardRock H
TOM2	58	HardRock M
TOM3	59	HardRock L
RIDE	84	Warm Ride 22
CRASH	102	China 19
HI-HAT	116	Dark 14
KICK	5	HardRock
PAD	94	VividCrash 18

6. Session

Набор с сухим звуком и глубоким малым барабаном.

PAD (пэд)	№	Название
SNARE	24	DeepOak
TOM1	48	Maple 2 H
TOM2	49	Maple 2 M
TOM3	50	Maple 2 L
RIDE	83	Warm Rd 20-2
CRASH	92	DarkCrash 17
HI-HAT	112	Bright 13
KICK	3	Oak 22
PAD	90	WarmCrash 18

9. Marching

Идеальная ударная установка для исполнения маршей.

PAD (пэд)	№	Название
SNARE	29	FieldSnare
TOM1	67	Marching M
TOM2	66	Marching H
TOM3	68	Marching L
RIDE	105	Hand Mute
CRASH	104	Hand Open
HI-HAT	119	Percussion 1
KICK	160	GranCasaOpen
PAD	95	HeavyCrash 18

■ Список композиций

№	Название	Описание
1	8beat Basic	Подходит для разучивания стандартных восьмидольных композиций.
2	Hard Rock	Хард-рок в быстром темпе из 70-х годов.
3	Electro Pop	Популярная электронная музыка с ударом по рабочему барабану на каждой доле.
4	Rock Shuffle	Рок с плавающим ритмом.
5	Heavy Metal	Композиция стиля металл с двумя рабочими барабанами.
6	16beat Rock	Рок-композиция, превосходно подходящая для разучивания 16-дольных ритмов.
7	Funk Rock	Фанковая рок-композиция в умеренном темпе.
8	8beat Funk	Фанковая мелодия на основе восьмидольного ритма.
9	Slow Blues	Блюзовая композиция с непринужденным темпом.
10	4beat Jazz	Джазовая мелодия в умеренном темпе с четырехдольным ритмом.

■ Список тембров

Kick
(рабочий барабан)

- 1 MapleCustom
- 2 OakCustom
- 3 Oak 22
- 4 Birch 22
- 5 HardRock
- 6 Vintage 24
- 7 Vintage 18
- 8 Jazz
- 9 T8-1
- 10 T8-2
- 11 T8-3
- 12 T9-1
- 13 T9-2
- 14 T9 Hard
- 15 Electric
- 16 ElectricComp
- 17 ElectricClick
- 18 HipHop 1
- 19 HipHop 2
- 20 Break
- 21 DnB

Snare
(малый барабан)

- 22 MapleCustom
- 23 OakCustom
- 24 DeepOak
- 25 HardRock
- 26 Funk
- 27 Vintage
- 28 Jazz
- 29 FieldSnare
- 30 T8-1
- 31 T8-1 Clap
- 32 T8-2
- 33 T8-2 Clap
- 34 T9-1
- 35 T9-1 Clap
- 36 T9-2
- 37 T9-2 Clap
- 38 Analog
- 39 HipHop 1
- 40 HipHop 2
- 41 HipHop 3
- 42 R&B
- 43 Break
- 44 DnB

Tom
(том)

- 45 Maple 1 H
- 46 Maple 1 M
- 47 Maple 1 L
- 48 Maple 2 H
- 49 Maple 2 M
- 50 Maple 2 L
- 51 Oak H
- 52 Oak M
- 53 Oak L
- 54 Birch H
- 55 Birch M
- 56 Birch L
- 57 HardRock H
- 58 HardRock M
- 59 HardRock L
- 60 Vintage H
- 61 Vintage M
- 62 Vintage L
- 63 Jazz H
- 64 Jazz M
- 65 Jazz L
- 66 Marching H
- 67 Marching M
- 68 Marching L
- 69 T8-1 H
- 70 T8-1 M
- 71 T8-1 L
- 72 T8-2 H
- 73 T8-2 M
- 74 T8-2 L
- 75 T9-1 H
- 76 T9-1 M
- 77 T9-1 L
- 78 SynthTom H
- 79 SynthTom M
- 80 SynthTom L

Cymbal
(тарелка)

- 81 Bright Rd 20
- 82 Warm Rd 20-1
- 83 Warm Rd 20-2
- 84 Warm Ride 22
- 85 Mellow Rd 18
- 86 Vintage Rd 22
- 87 Sizzle Ride
- 88 BrightCr 18
- 89 WarmCrash 16
- 90 WarmCrash 18
- 91 DarkCrash 16
- 92 DarkCrash 17
- 93 DarkCrash 18
- 94 VividCrash 18
- 95 HeavyCrash 18
- 96 ThinCrash 16
- 97 VintageCr 16
- 98 VintageCr 18
- 99 Splash 10
- 100 Splash 12
- 101 China 17
- 102 China 19
- 103 Trash
- 104 Hand Open
- 105 Hand Mute
- 106 Hand SW
- 107 T8 Ride
- 108 T9 Ride
- 109 R&B Ride
- 110 T8 Crash
- 111 SynthCrash

Hi-Hat
(хай-хэт)

- 112 Bright 13
- 113 Bright 14
- 114 Bright 15
- 115 Dark 13
- 116 Dark 14
- 117 Vivid 13
- 118 Vintage 14
- 119 Percussion 1
- 120 Percussion 2
- 121 T8-1
- 122 T8-2
- 123 T9-1
- 124 T9-2
- 125 Analog
- 126 R&B
- 127 DnB

Percussion
(перкуссия)

- 128 Conga H
- 129 Conga L
- 130 Bongo H
- 131 Bongo L
- 132 Timbales H
- 133 Timbales L
- 134 PandeiroShake
- 135 Pandeiro Tap
- 136 PandeiroSlide
- 137 Tambourine 1
- 138 Tambourine 2
- 139 Cowbell 1 SW
- 140 Cowbell 2
- 141 Cowbell 3
- 142 Claves
- 143 Maracas
- 144 Triangle Open
- 145 Triangle Mute
- 146 WoodBlock H
- 147 WoodBlock L
- 148 Shaker 1
- 149 Shaker 2
- 150 Djembe
- 151 Cajon
- 152 Tabla Na 1
- 153 Tabla Na 2
- 154 Bayan Ge
- 155 Taiko Don
- 156 Taiko Ka
- 157 WindChime
- 158 Whistle S
- 159 Whistle L
- 160 GranCasaOpen
- 161 Metronome 1
- 162 Metronome 2
- 163 Clap
- 164 T9 Clap
- 165 Analog Clap 1
- 166 Analog Clap 2
- 167 HipHop Clap
- 168 AnalogCowbell
- 169 AnalogClaves

■ Партитура ударных

В торговой сети предлагается множество партитур ударных инструментов различного типа, но для приведенных далее примеров в этом руководстве выбран следующий распространенный формат.

■ Оценки для упражнений Groove Tracker (грув-отслеживание) и Pad Gate (шлюз пэдов)

① 8beat Basic

Управляющие пэды: тарелка + хай-хэт 1
Advance Step (шаг вперед): ♩

♩ = 102

② Hard Rock

Управляющие пэды: тарелка + хай-хэт 1
Advance Step (шаг вперед): ♩

♩ = 170

③ Electro Pop

Управляющий пэд: рабочий барабан
Advance Step (шаг вперед): ♩

♩ = 125

④ Rock Shuffle

Управляющие пэды: тарелка + хай-хэт 1
Advance Step (шаг вперед): ♩

♩ = 146

⑤ Heavy Metal

Управляющий пэд: рабочий барабан
Advance Step (шаг вперед): ♩

♩ = 256

⑥ 16beat Rock

Управляющие пэды: малый барабан + хай-хэт
Advance Step (шаг вперед): ♩

♩ = 148

⑦ Funk Rock

Управляющий пэд: рабочий барабан
Advance Step (шаг вперед): ♩

♩ = 107

⑧ 8beat Funk

Управляющие пэды: тарелка + хай-хэт 1
Advance Step (шаг вперед): ♩

♩ = 116

⑨ Slow Blues

Управляющие пэды: тарелка + хай-хэт 1
Advance Step (шаг вперед): ♩

♩ = 56

⑩ 4beat Jazz

Управляющий пэд: рабочий барабан
Advance Step (шаг вперед): ♩

♩ = 132

Технические характеристики

■ Модуль ударных

Тон-генератор	Тип	AWM2
	Максимальная полифония	32 ноты
	Тембры	Ударные и перкуссия: 169 Клавиатура: 128
	Наборы ударных	10 (все редактируемые и перезаписываемые)
	Композиции	10
	Реверберация	9 типов
Метроном	Темп	30 – 300 долей в мин., (функции Tap Tempo (собственный темп) и Voice Guidance (голосовое уведомление))
	Доли	1/4–9/4
Прочее	Гнезда и разъемы	SNARE (стереофоническое мини-аудиогнездо) TOM1 (монофоническое мини-аудиогнездо) TOM2 (монофоническое мини-аудиогнездо) TOM3 (монофоническое мини-аудиогнездо) RIDE (монофоническое мини-аудиогнездо) CRASH (монофоническое мини-аудиогнездо) HI-HAT (монофоническое мини-аудиогнездо) HI-HAT CTL (стереофоническое мини-аудиогнездо) KICK/PAD (стереофоническое мини-аудиогнездо) Порты [USB TO HOST] Гнездо [AUX IN] (стереофоническое мини-аудиогнездо) PHONES/OUTPUT (стандартное стереофоническое аудиогнездо) DC IN
	Потребляемая мощность	5 Вт
	Адаптер питания	PA-130 или эквивалентный
	Размеры и вес	240 x 188 x 68 мм; 0,5 кг

* Технические характеристики и их описания в данном руководстве пользователя предназначены только для общего сведения. Корпорация Yamaha сохраняет за собой право модифицировать свои изделия и менять их технические характеристики без предварительного уведомления. Поскольку технические характеристики, оборудование и набор возможностей могут зависеть от региона, обращайтесь за информацией к местному представителю корпорации Yamaha.

Предметный указатель

Обозначения

[12V  +  -], разъем	22
[] (метроном), кнопка	21
[], кнопка	21
[] (режим ожидания/вкл.), кнопка	21
[AUX IN], гнездо	22
[DRUM MUTE], кнопка	21
[HI-HAT CTL], гнездо	22
[KICK/PAD], гнездо	22
[KIT], кнопка	21
[PHONES/OUTPUT], гнездо	22
[SONG], кнопка	21
[TEMPO], кнопки	21
[TRAINING], кнопка	21
[USB TO HOST], разъем	22
[USB TO HOST], разъем	57
[VOLUME], кнопки	21

Номера

9-канальный многожильный кабель	8, 9, 10
---------------------------------	----------

A

Автоматическое отключение питания	20
-----------------------------------	----

B

Вертикальная опора	8, 9, 10
Внешний источник	22
Время до автоматического отключения питания	53

G

Громкость	19
-----------	----

D

Держатель тарелки	8, 9, 10
Держатель хай-хэта	8, 9, 10
Доли	41
Драйвер USB-MIDI	57

Z

Закрытый	24
Закрытый римшот	24

K

Кабельный зажим	19, 22
Компонент первого/второго тома	8, 9, 10
Компонент третьего тома	8, 9, 10
Компьютер	57
Контроллер хай-хэта	8, 9, 10
Кросс-стик	24
Крыльчатый болт	8

L

Левая панель	22
Левый кронштейн	8, 9, 10

M

Метроном	27
Модуль рабочего барабана	8, 56
Модуль ударных	8, 9, 10
Музыкальный проигрыватель	19

N

Настроечный ключ	8, 9, 10
Настройки метронома	41
Настройки наборов	42
Настройки триггеров	46

Настройки упражнений	49
Настройки хай-хэта	45
Наушники	19
Номер ноты	44

O

Основание опоры	8, 9, 10
Отстукивание собственного темпа	28

P

Панель управления	21
Партитура ударных	62
Перечень данных	60
Приглушение	26
Применение образцов ударных	29
Пэд первого тома	8, 9, 10
Пэд тарелки	8, 9, 10
Пэд тарелки/хай-хэта	8, 9, 10
Пэд хай-хэта	8, 9, 10

R

Разучивание новых образцов ударных	29
Режим меню	40
Ритмические упражнения	29

C

Сборка	11
Список наборов ударных	60
Список тембров	61
Справочное руководство по MIDI	6, 57
Схема горения цифровых кнопок	42

T

Тарелка хай-хэта	24
Темп	27
Триггерные входные гнезда	22

Y

Удар тарелок при нажатии на педаль	24
Учебный режим	29

X

Хай-хет сплэш	24
Хедшот	24
Хомут крепления кабеля	8, 9, 10

C

Циклическое воспроизведение партии	26
------------------------------------	----

Ш

Шестигранная штанга	10
---------------------	----

C

Change Up (смена ритма), упражнение	34
Clutch Position (положение зажимного устройства), параметр	45
Crosstalk (перекрестные помехи), параметр	47

D

Difficulty Level (уровень сложности), параметр	31, 50
Double Bass Drum (сдвоенный большой барабан), параметр	43

E

Easy Session (простая сессия), упражнение	35
---	----

F

Factory Set (заводские настройки), функция	20, 55
Fast Blast (быстрая игра), упражнение	39
Fast Blast Timer (таймер быстрой игры), параметр	52
Foot Close Position (положение педали для закрытия), параметр	45
Foot Close Velocity (сила нажатия педали для закрытия), параметр	45
FP6110A	9, 10

G

Gain (усиление), параметр	49
Groove Check (грув-проверка), функция	30
Groove Tracker (грув-отслеживание), упражнение	36
Groove Tracker Advance Step (шаг вперед для грув-отслеживания), параметр	51
Groove Tracker Control Pad(s) (управляющие пэды для грув-отслеживания), параметр	51
Groove Tracker Return Time (время возврата для грув-отслеживания), параметр	50

H

HN65	9, 10, 24, 56
------	---------------

I

Ignore Timing (игнорировать точность моментов ударов), параметр	50
Initialize Kit (инициализация набора), функция	54
Initialize Song (инициализация композиции), функция	54

K

Kick Velocity (сила нажатия для звука рабочего барабана), параметр	46
Kit (набор), параметр	23
Kit Lock (блокировка набора), функция	53
KP65	9, 10, 56
KU100	8, 56

L

Local Control (локальное управление), функция	44
---	----

M

Measure Break (тактовый брейк), функция	32
Minimum Level (минимальный уровень), параметр	49

T

Tempo Up/Down (повышение/снижение темпа), упражнение	33
Timer (таймер), функция	49
TP70S	10

V

Voice Guidance (голосовые уведомления), функция	27, 29
Voice Guidance Volume (громкость голосовых уведомлений), параметр	53

Important Notice: Guarantee Information for customers in European Economic Area (EEA) and Switzerland

English	Important Notice: Guarantee Information for customers in EEA* and Switzerland For detailed guarantee information about this Yamaha product, and Pan-EEA* and Switzerland warranty service, please either visit the website address below (Printable file is available at our website) or contact the Yamaha representative office for your country. * EEA: European Economic Area
Deutsch	Wichtiger Hinweis: Garantie-Information für Kunden in der EWR* und der Schweiz Für nähere Garantie-Information über dieses Produkt von Yamaha, sowie über den Pan-EWR*- und Schweizer Garantieservice, besuchen Sie bitte entweder die folgende angegebene Internetadresse (eine druckfähige Version befindet sich auch auf unserer Webseite), oder wenden Sie sich an den für Ihr Land zuständigen Yamaha-Vertrieb. *EWR: Europäischer Wirtschaftsraum
Français	Remarque importante: Informations de garantie pour les clients de l'EEE* et de la Suisse Pour des informations plus détaillées sur la garantie de ce produit Yamaha et sur le service de garantie applicable dans l'ensemble de l'EEE ainsi qu'en Suisse, consultez notre site Web à l'adresse ci-dessous (le fichier imprimable est disponible sur notre site Web) ou contactez directement l'Yamaha dans votre pays de résidence. * EEE : l'Espace Economique Européen
Nederlands	Belangrijke informatie voor klanten in de EER* en Zwitserland Voor gedetailleerde garantie-informatie over dit Yamaha-product en de garantie in heel de EER* en Zwitserland, gaat u naar de onderstaande website (u vindt een afdrukbare bestand op onze website) of neemt u contact op met de vertegenwoordiging van Yamaha in uw land. * EER: Europese Economische Ruimte
Español	Aviso importante: Información sobre la garantía para los clientes del EEE* y Suiza Para una información detallada sobre este producto Yamaha y sobre el soporte de garantía en la zona EEE* y Suiza, visite la dirección web que se incluye más abajo (la versión de archivo para imprimir está disponible en nuestro sitio web) o póngase en contacto con el representante de Yamaha en su país. * EEE: Espacio Económico Europeo
Italiano	Avviso importante: informazioni sulla garanzia per i clienti residenti nell'EEA* e in Svizzera Per informazioni dettagliate sulla garanzia relativa a questo prodotto Yamaha e l'assistenza in garanzia nei paesi EEA* e in Svizzera, potete consultare il sito Web all'indirizzo riportato di seguito (è disponibile il file in formato stampabile) oppure contattare l'ufficio di rappresentanza locale della Yamaha. * EEA: Area Economica Europea
Português	Aviso importante: informações sobre as garantias para clientes da AEE* e da Suíça Para obter uma informação pormenorizada sobre este produto da Yamaha e sobre o serviço de garantia na AEE* e na Suíça, visite o site a seguir (o arquivo para impressão está disponível no nosso site) ou entre em contato com o escritório de representação da Yamaha no seu país. * AEE: Área Económica Europeia
Ελληνικά	Σημαντική σημείωση: Πληροφορίες εγγύησης για τους πελάτες στον ΕΟΧ* και Ελλάδα Για λεπτομερείς πληροφορίες εγγύησης σχετικά με το παρόν προϊόν της Yamaha και την κάλυψη εγγύησης σε όλο το χώρο του ΕΟΧ και την Ελλάδα, επισκεφτείτε την παρακάτω ιστοσελίδα (εξοπλισμένο μπουφάν διαθέσιμο στην ιστοσελίδα μας) ή απευθυνθείτε στην αντιπροσωπεία της Yamaha στη χώρα σας. * ΕΟΧ: Ευρωπαϊκός Οικονομικός Χώρος
Svenska	Viktigt: Garantierinformation för kunder i EES-området* och Schweiz För detaljerad information om denna Yamaha-produkt samt garantier i hela EES-området* och Schweiz kan du antingen besöka nedanstående webbadress (en utskriftsvänlig fil finns på webbplatsen) eller kontakta Yamahas officiella representant i ditt land. * EES: Europeiska Ekonomiska Samarbetsområdet
Norsk	Viktig merknad: Garantierinformasjon for kunder i EØS* og Sveits Detaljert informasjon om dette Yamaha-produktet og garantier i hele EØS-området* og Sveits kan fås enten ved å besøke nettstedens nettsider (utskriftsversjon finnes på våre nettsider) eller kontakte Yamahas kontoret i landet der du bor. *EØS: Det europeiske økonomiske samarbeidsområdet
Dansk	Vigtig oplysning: Garantiplysninger til kunder i EØS* og Schweiz De kan finde detaljerede garantiplysninger om dette Yamaha-produkt og det fælles garantierisicovering for EØS* (og Schweiz) ved at besøge det websted, der er angivet nedenfor (der findes en fil, som kan udskrives, på vores websted), eller ved at kontakte Yamahas nationale repræsentationskontor i det land, hvor de bor. * EØS: Det Europæiske Økonomiske Område

<http://europe.yamaha.com/warranty/>

Suomi	Tärkeä ilmoitus: Takuutiedot Euroopan talousalueen (ETA)* ja Sveitsin asiakkaille Tämän Yamaha-uutteen sekä ETA-alueen ja Sveitsin takuuta koskevat yksityiskohtaiset tiedot saatte alla olevasta nettiosoitteesta. (Tulostettava tiedosto saatavissa sivustollamme.) Voititte myös ottaa yhteyttä paikalliseen Yamaha-edustajaan. *ETA: Euroopan talousalue
Polski	Ważne: Warunki gwarancyjne obowiązujące w EOG* i Szwajcarii Aby dowiedzieć się więcej na temat warunków gwarancyjnych tego produktu firmy Yamaha i serwisu gwarancyjnego w całym EOG* i Szwajcarii, należy odwiedzić wskazaną poniżej stronę internetową (plik gotowy do wydruku znajduje się na naszej stronie internetowej) lub skontaktować się z przedstawicielstwem firmy Yamaha w swoim kraju. * EOG — Europejski Obszar Gospodarczy
Česky	Důležité oznámení: Zásuní informace pro zákazníky v EOG* a ve Švýcarsku Podrobné zprávi informací o tomto produktu Yamaha a záručním servisu v celém EHS* a ve Švýcarsku naleznete na níže uvedené webové adrese (soubor k tisku je dostupný na našich webových stránkách) nebo se můžete obrátit na zastoupení firmy Yamaha ve své zemi. * EHS: Evropský hospodářský prostor
Magyar	Fontos figyelmeztetés: Garancia-információk az EGT* területén és Svájcban élő vásárlók számára A jelen Yamaha termékrel vonatkozó részletes garancia-információk, valamint az EGT*-re és Svájcra kiterjedő garanciális szolgáltatás tekintetében keressék fel webhelyünket az alábbi címen (a webhelyen nyomtatható fájl is található), vagy pedig lépjen kapcsolatba az országában működő Yamaha képviselői roddal. * EGT: Európai Gazdasági Térség
Eesti keel	Olivuline märkus: Garantiteave Euroopa Majanduspiirkonna (EMP)* ja Šveitsi klientidele Täpsemat teavet saamiseks selle Yamaha toote garantii ning kogu Euroopa Majanduspiirkonna ja Šveitsi garantiteaveteiniduse kohta, külastage palun veebilehti alljärgneval aadressil (meie saidil on saadaval printida fail) või pöörduge Teie riigis Yamaha esinduse poole. * EMP: Euroopa Majanduspiirkond
Latvishu	Svarīgs paziņojums: garantijas informācija klientiem EEZ* un Šveicē Lai saņemtu detalizētu garantijas informāciju par šo Yamaha produktu, kā arī garantijas apkalpošanu EEZ* un Šveicē, lūdzam apmeklēt zemāk norādīto tīmekļa vietnes adresi (tīmekļa vietnē ir pieejams drukājams fails) vai sazināties ar Jūsu valstī apkalpojošo Yamaha pārstāvniecību. * EEZ: Eiropas Ekonomikas zona
Lietuvių kalba	Dėmesio: informacija dėl garantijos priekšams EEE* ir Šveicarijoje Jei reikia išsamios informacijos apie šį „Yamaha“ produktą ir jo techninę priežiūrą visoje EEE* ir Šveicarijoje, apsilankykite mūsų svetainėje toliau nurodytu adresu (svetainėje yra spausdinamas failas) arba kreipkitės į „Yamaha“ atstovybę savo šalyje. *EEE – Europos ekonominė erdvė
Slovenčina	Dôležité upozornenie: Informácie o záruke pre zákazníkov v EHP* a Švajčiarsku Podrobné informácie o záruke týkajúcej sa tohto produktu od spoločnosti Yamaha a garancijnom servise v EHP* a Švajčiarsku nájdete na webovej stránke uvedenej nižšie (na našej webovej stránke je k dispozícii súbor na tlač) alebo sa obráťte na zástupcu spoločnosti Yamaha vo svojej krajine. * EHP: Európsky hospodársky priestor
Slovensščina	Pomembno obvestilo: Informacije o garanciji za kupce v EGP* in Švici Za podrobne informacije o tem Yamahinem izdelku ter garancijnem servisu v celotnem EGP in Švici, obiščite spletno mesto, ki je navedeno spodaj (našljiva datoteka je na voljo na našem spletnem mestu), ali se obrnite na Yamahinega predstavnika v svoji državi. * EGP: Evropski gospodarski prostor
Български език	Важно съобщение: Информация за гаранцията за клиенти в ЕИП* и Швейцария За подробна информация за гаранцията за този продукт на Yamaha и гаранционното обслужване в паневропейската зона на ЕИП* и Швейцария или посетете посочения по-долу уеб сайт (на нашия уеб сайт има файл за печат), или се свържете с представителния офис на Yamaha във вашата страна. * ЕИП: Европейско икономическо пространство
Limba română	Notificare importantă: Informații despre garanție pentru clienții din SEE* și Elveția Pentru informații detaliate privind acest produs Yamaha și serviciul de garanție Pan-SEE* și Elveția, vizitați site-ul la adresa de mai jos (fișierul imprimabil este disponibil pe site-ul nostru) sau contactați biroul reprezentanței Yamaha din țara dumneavoastră. * SEE: Spațiul Economic European

OBSERVERA!

Apparaten kopplas inte ur växelströmskällan (nätet) så länge som den är ansluten till vägguttaget, även om själva apparaten har stängts av.

ADVARSEL: Netspændingen til dette apparat er IKKE afbrudt, så længe netledningen sidder i en stikkontakt, som er tændt — også selvom der er slukket på apparatets afbryder.

VAROITUS: Laitteen toisiopiiriin kytketty käyttökytin ei irroita koko laitetta verkosta.

(standby)

Номер модели, серийный номер изделия и заводские характеристики приведены на табличке с названием изделия, расположенной на нижней панели устройства, или рядом с табличкой. Запишите серийный номер в расположенном ниже поле и сохраните данное руководство как подтверждение покупки; это поможет идентифицировать принадлежность устройства в случае кражи.

Номер модели.

Серийный номер.

(bottom)

For details of products, please contact your nearest Yamaha representative or the authorized distributor listed below.

Подробные сведения об инструменте можно получить у местного представителя корпорации Yamaha или уполномоченного дистрибьютора, указанного в следующем списке.

NORTH AMERICA

CANADA

Yamaha Canada Music Ltd.
135 Milner Avenue, Toronto, Ontario M1S 3R1, Canada
Tel: +1-416-298-1311

U.S.A.

Yamaha Corporation of America
6600 Orangethorpe Avenue, Buena Park, CA 90620, U.S.A.
Tel: +1-714-522-9011

CENTRAL & SOUTH AMERICA

MEXICO

Yamaha de México, S.A. de C.V.
Av. Insurgentes Sur 1647 Piso 9, Col. San José Insurgentes, Delegación Benito Juárez, México, D.F., C.P. 03900
Tel: +52-55-5804-0600

BRAZIL

Yamaha Musical do Brasil Ltda.
Rua Fidêncio Ramos, 302 – Cj 52 e 54 – Torre B – Vila Olímpia – CEP 04551-010 – São Paulo/SP, Brazil
Tel: +55-11-3704-1377

ARGENTINA

Yamaha Music Latin America, S.A., Sucursal Argentina
Olga Cossetini 1553, Piso 4 Norte, Madero Este-C1107CEK, Buenos Aires, Argentina
Tel: +54-11-4119-7000

VENEZUELA

Yamaha Musical de Venezuela, C.A.
AV. Manzanares, C.C. Manzanares Plaza, Piso 4, Oficina 0401, Baruta, Caracas, Venezuela
Tel: +58-212-943-1877

PANAMA AND OTHER LATIN AMERICAN COUNTRIES/ CARIBBEAN COUNTRIES

Yamaha Music Latin America, S.A.
Edif. Torre Banco General, F7, Urb. Marbella, Calle 47 y Aquilino de la Guardia, Panama, P.O.Box 0823-05863, Panama, Rep.de Panama
Tel: +507-269-5311

EUROPE

THE UNITED KINGDOM/IRELAND

Yamaha Music Europe GmbH (UK)
Sherbourne Drive, Tilbrook, Milton Keynes, MK7 8BL, U.K.
Tel: +44-1908-366700

GERMANY

Yamaha Music Europe GmbH
Siemensstrasse 22-34, 25462 Rellingen, Germany
Tel: +49-4101-303-0

SWITZERLAND/LIECHTENSTEIN

Yamaha Music Europe GmbH, Rellingen, Branch Switzerland in Zürich
Seefeldstrasse 94, 8008 Zürich, Switzerland
Tel: +41-44-3878080

AUSTRIA

Yamaha Music Europe GmbH, Branch Austria
Schleiergasse 20, 1100 Wien, Austria
Tel: +43-1-60203900

CZECH REPUBLIC/HUNGARY/ ROMANIA/SLOVAKIA/SLOVENIA

Yamaha Music Europe GmbH, Branch Austria
Schleiergasse 20, 1100 Wien, Austria
Tel: +43-1-60203900

POLAND/LITHUANIA/LATVIA/ESTONIA

Yamaha Music Europe GmbH Sp.z o.o. Oddział w Polsce
ul. Wrotkowa 14, 02-553 Warsaw, Poland
Tel: +48-22-880-08-88

BULGARIA

Dinacord Bulgaria LTD.
Bul. Iskarsko Schose 7 Targowski Zentar Ewropa 1528 Sofia, Bulgaria
Tel: +359-2-978-20-25

MALTA

Olimpus Music Ltd.
Valletta Road, Mosta MST9010, Malta
Tel: +356-2133-2093

NETHERLANDS/BELGIUM/LUXEMBOURG

Yamaha Music Europe, Branch Benelux
Clarissenhof 5b, 4133 AB Vianen, The Netherlands
Tel: +31-347-358040

FRANCE

Yamaha Music Europe
7 rue Ambroise Croizat, Zone d'activités de Pariest, 77183 Croissy-Beaubourg, France
Tel: +33-1-6461-4000

ITALY

Yamaha Music Europe GmbH, Branch Italy
Viale Italia 88, 20020, Lainate (Milano), Italy
Tel: +39-02-93577-1

SPAIN/PORTUGAL

Yamaha Music Europe GmbH Ibérica, Sucursal en España
Ctra. de la Coruna km. 17.200, 28231 Las Rozas de Madrid, Spain
Tel: +34-91-639-88-88

GREECE

Philippos Nakas S.A. The Music House
19th km. Leof. Lavriou 190 02 Peania – Attiki, Greece
Tel: +30-210-6686260

SWEDEN

Yamaha Music Europe GmbH Germany filial Scandinavia
JA Wettergrensgata 1, 400 43 Göteborg, Sweden
Tel: +46-31-89-34-00

DENMARK

Yamaha Music Denmark, Filial of Yamaha Music Europe GmbH, Tyskland
Generatorvej 8C, ST. TH., 2860 Søborg, Denmark
Tel: +45-44-92-49-00

FINLAND

F-Musiikki Oy
Antaksentie 4
FI-01510 Vantaa, Finland
Tel: +358 (0)96185111

NORWAY

Yamaha Music Europe GmbH Germany - Norwegian Branch
Grini Næringspark 1, 1361 Østerås, Norway
Tel: +47-6716-7800

ICELAND

Hljóðfaeruhúsid Ehf.
Sidumula 20
IS-108 Reykjavik, Iceland
Tel: +354-525-5050

CROATIA

Euro Unit D.O.O.
Slakovec 73
40305 Nedelisce
Tel: +38540829400

RUSSIA

Yamaha Music (Russia) LLC.
Room 37, entrance 7, bld. 7, Kievskaya street, Moscow, 121059, Russia
Tel: +7-495-626-5005

OTHER EUROPEAN COUNTRIES

Yamaha Music Europe GmbH
Siemensstrasse 22-34, 25462 Rellingen, Germany
Tel: +49-4101-303-0

AFRICA

Yamaha Music Gulf FZE
JAFZA-16, Office 512, P.O.Box 17328, Jebel Ali FZE, Dubai, UAE
Tel: +971-4-801-1500

MIDDLE EAST

TURKEY

Yamaha Music Europe GmbH Merkezi Almanya Türkiye İstanbul Şubesi
Maslak Meydan Sokak, Spring Giz Plaza Bagimsiz B6l. No:3, Sanyer Istanbul, Turkey
Tel: +90-212-999-8010

CYPRUS

Nakas Music Cyprus Ltd.
Nikis Ave 2k
1086 Nicosia
Tel: + 357-22-511080
Major Music Center
21 Ali Riza Ave. Ortakoy
P.O.Box 475 Nicosia, Cyprus
Tel: (392) 227 9213

OTHER COUNTRIES

Yamaha Music Gulf FZE
JAFZA-16, Office 512, P.O.Box 17328, Jebel Ali FZE, Dubai, UAE
Tel: +971-4-801-1500

ASIA

THE PEOPLE'S REPUBLIC OF CHINA

Yamaha Music & Electronics (China) Co., Ltd.
2F, Yunhedasha, 1818 Xinzha-lu, Jingan-qu, Shanghai, China
Tel: +86-400-051-7700

HONG KONG

Tom Lee Music Co., Ltd.
11/F., Silvercord Tower 1, 30 Canton Road, Tsimshatsui, Kowloon, Hong Kong
Tel: +852-2737-7688

INDIA

Yamaha Music India Private Limited
Spazedge Building, Ground Floor, Tower A, Sector-47, Gurgaon- Sohna Road, Gurgaon-122002, Haryana, India
Tel: +91-124-485-3300

INDONESIA

PT. Yamaha Musik Indonesia (Distributor)
Yamaha Music Center Bldg. Jalan Jend. Gatot Subroto Kav. 4, Jakarta 12930, Indonesia
Tel: +62-21-520-2577

KOREA

Yamaha Music Korea Ltd.
8F, Dongsung Bldg. 21, Teheran-ro 87-gil, Gangnam-gu, Seoul, 135-880, Korea
Tel: +82-2-3467-3300

MALAYSIA

Yamaha Music (Malaysia) Sdn. Bhd.
No.8, Jalan Perbandaran, Kelana Jaya, 47301 Petaling Jaya, Selangor, Malaysia
Tel: +60-3-78039090

SINGAPORE

Yamaha Music (Asia) Private Limited
Block 202 Hougang Street 21, #02-00, Singapore 530202, Singapore
Tel: +65-6740-9200

TAIWAN

Yamaha Music & Electronics Taiwan Co., Ltd.
2F., No.1, Yuanhong Rd. Banqiao Dist. New Taipei City 22063, Taiwan
Tel: +886-2-7741-8888

THAILAND

Siam Music Yamaha Co., Ltd.
3, 4, 15, 16th Fl., Siam Motors Building, 891/1 Rama 1 Road, Wangmai, Pathumwan, Bangkok 10330, Thailand
Tel: +66-2215-2622

VIETNAM

Yamaha Music Vietnam Company Limited
15th Floor, Nam A Bank Tower, 201-203 Cach Mang Thang Tam St., Ward 4, Dist.3, Ho Chi Minh City, Vietnam
Tel: +84-8-3818-1122

OTHER ASIAN COUNTRIES

<http://asia.yamaha.com>

OCEANIA

AUSTRALIA

Yamaha Music Australia Pty. Ltd.
Level 1, 99 Queensbridge Street, Southbank, Vic. 3006, Australia
Tel: +61-3-9693-5111

NEW ZEALAND

Music Works LTD
P.O.BOX 6246 Wellesley, Auckland 4680, New Zealand
Tel: +64-9-634-0099

COUNTRIES AND TRUST TERRITORIES IN PACIFIC OCEAN

<http://asia.yamaha.com>