



Clavinova®

CVP-701

Bedienungsanleitung

Руководство пользователя

Vielen Dank für den Kauf dieses Yamaha Clavinova!

Wir empfehlen Ihnen, diese Anleitung aufmerksam zu lesen, damit Sie die hoch entwickelten und praktischen Funktionen des Instruments voll ausnutzen können.

Außerdem empfehlen wir Ihnen, diese Anleitung an einem sicheren und leicht zugänglichen Ort aufzubewahren, um später darin nachschlagen zu können.

Lesen Sie vor der Verwendung des Instruments unbedingt die „VORSICHTSMASSNAHMEN“ auf den Seiten 5–6.

Informationen zum Zusammenbau des Instruments finden Sie in den Anweisungen auf Seite 113.

Благодарим за покупку фортепиано Clavinova производства корпорации Yamaha!

Внимательно прочитайте это руководство, чтобы в полной мере воспользоваться всеми передовыми и удобными функциями инструмента.

Мы также рекомендуем держать это руководство под рукой для дальнейшего использования.

Перед началом работы с инструментом прочитайте раздел «МЕРЫ БЕЗОПАСНОСТИ» на стр. 5–6.

Информацию о сборке инструмента см. на стр. 113.

Deutsch

Русский



OBSERVERA!

Apparaten kopplas inte ur växelströmskällan (nätet) så länge som den är ansluten till vägguttaget, även om själva apparaten har stängts av.

ADVARSEL: Netspændingen til dette apparat er IKKE afbrudt, så længe netledningen sidder i en stikkontakt, som er tændt — også selvom der er slukket på apparatets afbryder.

VAROITUS: Laitteen toisiopiiriin kytketty käyttökytkin ei irroita koko laitetta verkosta.

(standby)

Номер модели, серийный номер изделия и заводские характеристики приведены на табличке с названием изделия, расположенной на нижней панели устройства, или рядом с табличкой. Запишите серийный номер в расположенном ниже поле и сохраните данное руководство как подтверждение покупки; это поможет идентифицировать принадлежность устройства в случае кражи.

Номер модели.

Серийный номер.

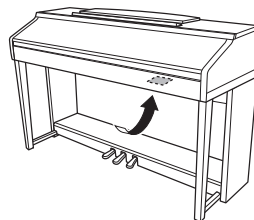

Табличка с заводскими характеристиками находится на нижней панели модуля.

(bottom_ru_01)

ПРАВИЛА ТЕХНИКИ БЕЗОПАСНОСТИ

ВНИМАТЕЛЬНО ПРОЧИТЕ, ПРЕЖДЕ ЧЕМ ПРИСТУПАТЬ К ЭКСПЛУАТАЦИИ

Храните это руководство в надежном и удобном месте, чтобы можно было обращаться к нему в дальнейшем.



ПРЕДУПРЕЖДЕНИЕ

Во избежание получения серьезных травм вплоть до наступления смерти от удара электрическим током, а также во избежание короткого замыкания, повреждения оборудования, пожара и других инцидентов, всегда соблюдайте основные правила безопасности, перечисленные далее. Они включают принятие следующих мер (не ограничиваясь ими):

Источник питания/кабель питания

- Кабель питания не должен находиться рядом с источниками тепла, такими как нагреватели и батареи отопления. Кроме того, не допускайте перегибов и других повреждений кабеля, не ставьте на него тяжелые предметы.
- Используйте только то напряжение, на которое рассчитан инструмент. Это напряжение указано на наклейке на инструменте.
- Используйте только кабель питания или разъем, входящие в комплект поставки.
- Периодически проверяйте сетевую вилку адаптера и очищайте ее от накопившейся пыли и грязи.

Не открывать

- В инструменте нет компонентов, которые должен обслуживать пользователь. Не следует открывать инструмент и пытаться разбирать его, а также каким-либо образом модифицировать его внутренние компоненты. При возникновении неисправности немедленно прекратите эксплуатацию инструмента и обратитесь за помощью к квалифицированным специалистам центра технического обслуживания корпорации Yamaha.

Беречь от воды

- Не допускайте попадания инструмента под дождь, не пользуйтесь им рядом с водой, в условиях сырости или повышенной влажности. Не ставьте на инструмент какие-либо емкости с жидкостью (например, вазы, бутылки или стаканы), которая может пролиться и попасть в отверстия. В случае попадания жидкости, например воды, в инструмент немедленно отключите питание и отсоедините кабель питания от розетки электросети. Затем обратитесь за помощью к специалистам центра технического обслуживания корпорации Yamaha.
- Ни в коем случае не вставляйте и не вынимайте сетевую вилку инструмента мокрыми руками.

Беречь от огня

- Не ставьте на инструмент предметы, являющиеся источником открытого огня, например свечи. Горящий предмет может упасть и стать источником возникновения пожара.

Внештатные ситуации

- При возникновении какой-либо из указанных ниже проблем немедленно отключите питание инструмента и отсоедините кабель питания от электросети. Затем обратитесь за помощью к специалистам центра технического обслуживания корпорации Yamaha.
 - Износ или повреждение кабеля питания или вилки.
 - Необычный запах или дым.
 - Попадание в корпус инструмента мелких предметов.
 - Неожиданное прекращение звучания во время использования инструмента.



ВНИМАНИЕ

Во избежание нанесения серьезных травм себе и окружающим, а также повреждения инструмента и другого имущества, всегда соблюдайте основные меры безопасности. Они включают принятие следующих мер (не ограничиваясь ими):

Источник питания/кабель питания

- Не подключайте инструмент к сетевой розетке через тройник вместе с другими устройствами. Это может привести к ухудшению качества звука или перегреву розетки.
- При отключении вилки от инструмента или из розетки обязательно беритесь за вилку, а не за кабель. Иначе можно повредить кабель.
- Отключайте инструмент от электросети, если он не будет использоваться длительное время. Отключать инструмент от электросети следует также во время грозы.

Сборка

- Внимательно прочитайте прилагаемую документацию, описывающую процесс сборки. Неправильная последовательность сборки может привести к повреждению инструмента или травмам.

Место установки

- Во избежание случайного падения инструмента не оставляйте его в неустойчивом положении.
- В процессе транспортировки или перемещении инструмента должны участвовать не менее двух человек. Попытка поднять инструмент в одиночку может привести к травме спины или других частей тела или к повреждению самого инструмента.
- Перед перемещением инструмента отсоедините все кабели во избежание их повреждения или травмы в результате спотыкания.
- При установке инструмента убедитесь в том, что используемая электрическая розетка легко доступна. При возникновении какого-либо сбоя или неисправности немедленно отключите питание инструмента и отсоедините кабель питания от электросети. Даже если переключатель питания выключен, инструмент продолжает в минимальном количестве потреблять электроэнергию. Если инструмент не используется длительное время, отсоедините кабель питания от сетевой розетки.

Подключение

- Перед подсоединением инструмента к другим электронным компонентам отключите их питание. Перед включением или отключением питания электронных компонентов установите минимальный уровень громкости.
- Убедитесь также в том, что на всех компонентах установлен минимальный уровень громкости, и во время игры на инструменте постепенно увеличьте громкость до нужного уровня.

Правила безопасности при эксплуатации

- Не вставляйте пальцы или руку в отверстия крышки клавиатуры или инструмента. Будьте осторожны, следите, чтобы крышка клавиатуры не защемила пальцы.
- Никогда не засовывайте и не роняйте бумагу, металлические и прочие предметы в отверстия на крышке, панели и клавиатуре. Несоблюдение этого требования может привести к получению серьезных травм, нанесению их окружающим, повреждению инструмента и другого имущества, а также к отказу во время эксплуатации.
- Не облакачивайтесь на инструмент, не ставьте на него тяжелые предметы и не прикладывайте усилие к кнопкам, переключателям и разъемам.
- Не следует долго пользоваться инструментом/устройством или наушниками с установленным высоким или некомфортным уровнем громкости, так как это может привести к потере слуха. При ухудшении слуха или звоне в ушах обратитесь к врачу.

Использование скамейки (если прилагается)

- Во избежание случайного падения скамейки не оставляйте ее в неустойчивом положении.
- Не качайтесь на скамейке и не играйте, стоя на ней. Использование скамейки в качестве стремянки или в иных целях может привести к несчастному случаю или травме.
- Скамейка предназначена только для одного человека.
- Не пытайтесь регулировать высоту, сидя на скамейке, поскольку это может привести к перенапряжению регулирующего механизма, что, в свою очередь, может вызвать повреждение механизма или привести к травме.
- Если винты скамейки ослабли в результате длительного использования, затяните их с помощью прилагаемого инструмента.
- Следите за маленькими детьми, чтобы они не упали со скамейки. У скамейки нет спинки, и бесконтрольное использование может привести к несчастному случаю или травме.

Корпорация Yamaha не несет ответственности за повреждения, вызванные неправильной эксплуатацией или модификацией инструмента, а также за потерю или повреждение данных.

Всегда выключайте питание инструмента, если инструмент не используется.

Даже если переключатель [] (Standby/On) находится в положении режима ожидания (не горит индикатор питания), инструмент продолжает потреблять электроэнергию на минимальном уровне.

Если инструмент не используется в течение длительного времени, обязательно отсоедините кабель питания от розетки электросети.

ПРИМЕЧАНИЕ

Во избежание неисправности или повреждения инструмента, повреждения данных или другого имущества соблюдайте приведенные ниже правила техники безопасности.

■ Обращение с инструментом

- Не используйте инструмент в непосредственной близости от телевизора, радиоприемника, стереооборудования, мобильного телефона и других электроприборов. В противном случае возможно возникновение шума в инструменте, телевизоре или радиоприемнике. Если инструмент используется вместе с iPhone, iPad или iPod touch, на соответствующем устройстве рекомендуется включить «Авиарежим», чтобы избежать помех, создаваемых функциями мобильной связи.
- Во избежание деформации панели, повреждения внутренних компонентов и нестабильной работы берегите инструмент от чрезмерной пыли и сильной вибрации и не подвергайте воздействию очень высоких или низких температур (например, не размещайте его под прямыми солнечными лучами, рядом с обогревательными приборами и не держите в машине в дневное время). Утвержденный диапазон рабочих температур: 5–40 °С.
- Не кладите на инструмент предметы из винила, пластмассы или резины. Это может привести к обесцвечиванию панели или клавиатуры.
- Если устройство имеет полированную поверхность, будьте особенно осторожны, так как поверхность инструмента может потрескаться или облупиться при ударе металлическим, фарфоровым или другим твердым предметом. Будьте внимательны.

■ Техническое обслуживание

- Для чистки инструмента используйте мягкую, сухую или слегка влажную ткань. Не используйте пятновыводители, растворители, алкоголь, жидкие чистящие средства и чистящие салфетки с пропиткой.
- Если устройство обладает полированной поверхностью, осторожно удаляйте пыль и грязь с помощью мягкой ткани. Протирая инструмент, не прикладывайте излишних усилий, так как маленькие частицы грязи могут поцарапать полированную поверхность.
- Резкий перепад температур или влажности может привести к образованию конденсата, и на поверхности инструмента может скопиться вода. Возможно впитывание этой влаги деревянными компонентами, что может привести к их повреждению. Обязательно сразу же вытрите влагу мягкой тканью.

■ Сохранение данных

- Записанные и измененные композиции / стили / тембры / данные настройки MIDI теряются при отключении питания инструмента. Это также происходит в случае, если питание отключено функцией автоматического отключения питания (стр. 18). Сохраняйте данные в памяти инструмента или на флеш-накопителе USB (стр. 81).
- Можно сохранить резервную копию данных и настроек этого инструмента на флеш-накопителе USB в виде файла резервной копии (стр. 38). Можно восстановить файл резервной копии на инструменте. Чтобы защитить данные от потери в связи со сбоем, ошибкой пользователя и пр., сохраняйте важные данные на флеш-накопителе USB.
- Более подробную информацию о работе с флеш-накопителями USB см. на стр. 106.
- Во избежание потери данных из-за повреждения флеш-накопителя USB рекомендуется сохранять резервные копии важных данных на запасном флеш-накопителе USB или на внешнем устройстве, например на компьютере.

Информация

■ Об авторских правах

- Копирование коммерческих музыкальных данных, включая MIDI-данные и/или аудиоданные, но не ограничиваясь ими, строго запрещается, за исключением использования в личных целях.

- Этот продукт включает компьютерные программы и содержимое, авторские права на которые принадлежат корпорации Yamaha или право на использование которых получено Yamaha по лицензии от других фирм. В соответствии с законами о защите авторских прав и другими соответствующими законами вам НЕ разрешается заниматься распространением носителей, на которых сохранено или записано такое содержимое и которое остается полностью аналогичным или очень похожим на то, которое хранится в данном устройстве.

* Описанное выше содержимое включает компьютерные программы, данные стиля аккомпанемента, данные в формате MIDI и WAVE, данные записи тембров, партитуру, данные партитуры и т. п.

* Разрешение со стороны Yamaha не требуется, если вы распространяете носитель, на котором записано ваше выступление или музыкальное произведение, созданное с помощью такого содержимого.

■ Функции/данные в комплекте с инструментом

- Некоторые встроенные композиции были сокращены или изменены с целью аранжировки и, следовательно, могут не совпадать с оригиналом.
- Это устройство может использовать различные типы/форматы музыкальных данных путем их преобразования в музыкальные данные нужного формата для дальнейшего использования. Таким образом, при воспроизведении данных устройством звучание может несколько отличаться от исходного.
- Растровые шрифты, используемые в данном инструменте, предоставлены компанией Ricoh Co., Ltd. и являются ее собственностью.

■ О данном руководстве

- Иллюстрации и снимки ЖК-дисплеев приведены в данном руководстве только в качестве примеров. Действительные изображения на дисплее могут отличаться от иллюстраций в данном руководстве.
- iPhone, iPad и iPod Touch являются товарными знаками корпорации Apple Inc., зарегистрированными в США и других странах.
- Названия фирм и продуктов, используемые в данном руководстве, являются товарными знаками или зарегистрированными товарными знаками соответствующих компаний.

■ Tuning (Настройка)

В отличие от акустического фортепиано, этот инструмент не требует настройки с привлечением соответствующего специалиста (при этом пользователь может регулировать высоту звука в соответствии с другими инструментами). Это связано с тем, что в цифровых инструментах всегда поддерживается идеальная настройка. Однако, если реакция или чувствительность клавиатуры нарушены, свяжитесь с дилером Yamaha.

Совместимый формат



GM (General MIDI) — один из самых распространенных форматов тембра. GM System Level 2 — это стандартная спецификация, являющаяся улучшенным вариантом стандарта GM, которая повышает совместимость данных композиций. Этот стандарт обеспечивает улучшенную полифонию, обладает большим выбором тембров, расширяет параметры тембров и делает возможной интегрированную обработку эффектов.



Формат XG представляет собой важнейшее усовершенствование формата GM System level 1, специально разработанное компанией Yamaha в целях увеличения количества доступных тембров и вариаций, предоставления дополнительных средств выразительности при работе с тембрами и эффектами, а также обеспечения совместимости данных в будущем.



Формат GS был разработан корпорацией Roland. Как и стандарт XG корпорации Yamaha, формат GS — это значительно усовершенствованное расширение стандарта GM, обеспечивающее большее количество доступных тембров, наборов ударных инструментов и их вариаций, а также лучшее управление тембрами и эффектами.



Формат XF корпорации Yamaha является усовершенствованием стандарта SMF (Standard MIDI File), поскольку он предусматривает больший набор функций и возможностей адаптации. При воспроизведении файла в формате XF, содержащего текст, поддерживается отображение текста на экране инструмента.



SFF (Style File Format) — это оригинальный формат файла стиля, разработанный корпорацией Yamaha, в котором используется уникальная система преобразования, позволяющая автоматически создавать высококачественный аккомпанемент на основе большого количества типов аккордов. SFF GE (Guitar Edition) — расширенный формат SFF, который использует улучшенную систему транспонирования нот для гитарных дорожек.

Описание руководств

Для данного инструмента имеется следующая документация и инструкции.

Документы в комплекте поставки



Руководство пользователя (эта книга)

Содержит полное описание основных функций Clavinova.



Перечень данных

Содержит различные списки важных встроенных данных, в том числе тембров, стилей и эффектов.

Документация в Интернете (загружаемая с веб-сайта)



Reference Manual (Справочное руководство) (только на английском, французском, немецком и испанском языках)

Содержит описания дополнительных функций инструмента, отсутствующие в руководстве пользователя. Например, здесь можно узнать, как создавать собственные стили, композиции, и найти подробные описания определенных параметров.



iPhone/iPad Connection Manual (Руководство по подключению iPhone/iPad)

Инструкции по подключению инструмента к iPhone/iPad.



Computer-related Operations (Операции, связанные с компьютером)

Содержит инструкции по подключению данного инструмента к компьютеру и описание операций, связанных с передачей данных композиций.



MIDI Reference (Справочник по MIDI-интерфейсу)

Содержит сведения о формате MIDI-данных и таблицу характеристик MIDI-интерфейса, позволяющие пользователю проверять MIDI-сообщения, передаваемые и распознаваемые данным инструментом.

Для получения этих документов перейдите на веб-сайт загрузок Yamaha, выберите страну, введите «CVP-701» в поле Model Name (Название модели) и нажмите кнопку [SEARCH] (Поиск).

Yamaha Downloads

<http://download.yamaha.com/>

Принадлежности в комплекте

■ Руководство пользователя (эта книга)

■ Гарантия*

■ Online Member Product Registration (Регистрационная карта пользователя)

Идентификатор PRODUCT ID, указанный на карте, потребуется при заполнении регистрационной формы пользователя.

■ Перечень данных

■ 50 Greats for the Piano (Музыкальная книга)

Файлы с композициями (MIDI-файлы), включенными в прилагающийся сборник нот, можно бесплатно загрузить с веб-сайта в Интернете. Чтобы загрузить файлы с композициями, зарегистрируйтесь как пользователь Yamaha и зарегистрируйте приобретенный инструмент на сайте:
<https://member.yamaha.com/myproduct/regist/>

■ Набор держателей (стр. 113)

■ Кабель питания

■ Банкетка*

* Может не входить в комплект поставки для конкретного региона. Уточните у местного торгового представителя Yamaha.

Содержание

ПРАВИЛА ТЕХНИКИ БЕЗОПАСНОСТИ.....	5
ПРИМЕЧАНИЕ	7
Информация	7
Описание руководств.....	9
Принадлежности в комплекте	9

Добро пожаловать в мир Clavinova 12

Панель управления 14

Начало работы 16

Открытие и закрытие крышки клавиатуры	16
Использование попюпитра	16
Источник питания	17
Включение и выключение питания	18
Регулировка общей громкости	19
Использование наушников	20
Изменение языка интерфейса	21
Регулировка яркости экрана	21
Отображение имени пользователя на экране загрузки	22
Использование педалей	23
Воспроизведение демонстрационных композиций	24
Элементы управления на дисплее	25
Сообщения, выводимые на экран	28
Быстрый выбор экрана — функция прямого доступа	28
Настройка главного экрана	29
Конфигурация экрана выбора файлов	30
Управление файлами/папками	32
Ввод символов	36
Резервное копирование данных	38
Восстановление заводских настроек	39

1 Функция Piano Room – Исполнение в тембре фортепиано – 40

Фортепианный концерт в Piano Room	40
Исполнение на фортепиано вместе с другими инструментами (Session)	41
Изменение или сброс настроек Piano Room ...	42
Запись собственного исполнения в Piano Room	43

2 Тембры – Игра на клавиатуре – 44

Воспроизведение встроенных тембров	44
Вызов настроек фортепиано по умолчанию (сброс режима фортепиано)	48
Функция Piano Lock (Фиксация фортепианного режима)	48
Воспроизведение тембров VRM с реалистичным резонансом	49
Воспроизведение тембров Super Articulation	50
Транспонирование высоты звука в полутонах	50
Применение эффектов к тембру	51
Создание собственных органичных тембров	53
Настройка реакции клавиатуры на силу нажатия	55
Использование метронома	56

3 Стили – Воспроизведение ритма и аккомпанемента – 58

Исполнение с использованием стиля	58
Аккорды	60
Изменение типа аппликатуры аккордов	60
Воспроизведение текущего стиля	62
Регулировка темпа	64
Загрузка соответствующих настроек панели для выбранного стиля One Touch Setting (Настройка в одно касание)	64
Вызов оптимальных стилей для аккомпанемента (Style Recommender)	65
Включение и выключение партий стиля и смена тембров	67
Регулировка баланса громкости между стилем и клавиатурой	68
Изменение точек разделения	69

4	Воспроизведение композиции – Исполнение и разучивание композиций –	71
	Воспроизведение композиций	71
	Отображение партитуры (Score)	74
	Отображение экрана Lyrics (Текст)	75
	Включение/выключение дорожек композиции	75
	Упражнения одной рукой с помощью световых индикаторов (Guide Lamps)	76
	Повторное воспроизведение	77
	Повторное воспроизведение нескольких композиций	78
5	Запись композиции в формате MIDI – Запись собственного исполнения в формате MIDI –	79
	Запись собственного исполнения (Quick Recording [Быстрая запись])	79
	Сохранение файлов	81
	Завершение работы с фортепианной композицией. Запись партий правой и левой руки по отдельности (Многоканальная запись)	82
6	Воспроизведение аудиофайлов с USB-устройств и запись аудиофайлов на USB-устройство – Воспроизведение и запись аудиофайлов –	84
	Воспроизведение аудиофайлов	84
	Запись собственного исполнения в формате аудио	88
7	Микрофон – Подключение микрофона и пение вместе с исполнением –	90
	Подключение микрофона	90
8	Функция Music Finder – Вызов наиболее удачного аккомпанемента (тембр, стиль и т. п.) для каждой композиции –	92
	Выбор требуемых параметров панели в окне композиций	92
	Поиск параметров панели	95
9	Регистрационная память – Сохранение и вызов пользовательских параметров панели –	97
	Регистрация настроек панели	97
	Сохранение регистрационной памяти в виде файла банка	98
	Вызов зарегистрированных настроек панели	99
10	Микшерный пульт – Редактирование громкости и тонального баланса –	100
	Основные действия	100
11	Подключения – Подключение внешних устройств к инструменту –	103
	Подключение аудиоустройств	103
	Подключение микрофона или гитары	104
	Подключение педальных переключателей или ножных контроллеров	105
	Подключение USB-устройства	106
	Подключение к компьютеру	108
	Подключение к устройствам iPhone/iPad	108
	Подключение внешних устройств MIDI	110
12	Utility (Служебные программы)/ System (Система) – Настройка общих параметров –	111
	Основные действия	112
	Сборка	113
	Устранение неполадок	116
	Таблица кнопок панели	119
	Технические характеристики	122
	Предметный указатель	125

Добро пожаловать в мир Clavinova

Реалистичное звучание акустического фортепиано

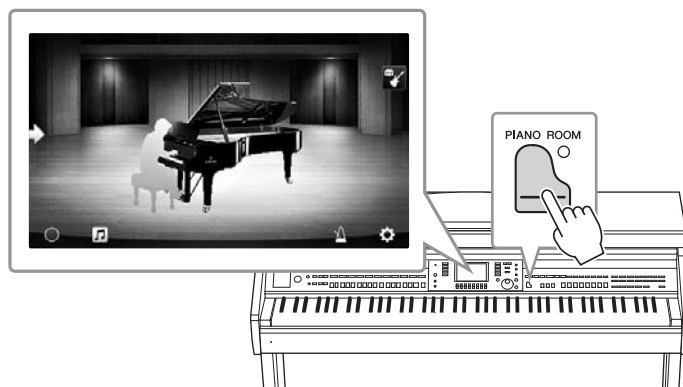

Этот инструмент отличается прекрасными тембрами фортепиано, созданными на основе сэмплов ведущего концертного рояля Yamaha CFX и знаменитого концертного рояля Bösendorfer*, а также специальной клавиатурой, которая полностью передает естественную реакцию на силу нажатия и выразительные нюансы настоящего концертного рояля, включая возможность быстрых повторных нажатий. Более того, характер инструмента определяется технологией VRM, которая точно воспроизводит акустический резонанс рояля, слегка меняющийся в зависимости от времени и силы нажатия исполнителя на клавиши и педаль. Это позволяет выразить даже самые тонкие нюансы исполнения, а реакция на нажатие исполнителем клавиш и педалей становится практически мгновенной.

Новые функции Piano Room позволяют получать удовольствие от исполнения на фортепиано. Функции Piano Room позволяют выбрать нужный тип пианино, а также различную окружающую обстановку в помещении. Таким образом обеспечивается полное погружение в среду, как будто вы играете на настоящем фортепиано. Более того, вы можете играть вместе с другими виртуальными исполнителями. Это позволяет достичь реалистичного эффекта исполнения в ансамбле с другими музыкальными инструментами.

* Bösendorfer является дочерней компанией Yamaha.

▶▶▶ стр. 40

Исполнение в различных музыкальных жанрах

CVP содержит множество реалистичных тембров фортепиано для оптимального исполнения. CVP также позволяет имитировать звуки различных оригинальных инструментов — как акустических, так и электронных, включая орган, гитару, саксофон и другие инструменты, которые используются для исполнения в различных музыкальных жанрах. Все это позволяет добиться правдоподобия при исполнении произведений любых музыкальных стилей. Более того, специальные тембры Super Articulation позволяют использовать различные техники исполнения и задавать характерное звучание, свойственное игре исполнителя на инструменте. В результате получается удивительная выразительность — например, реалистичный звук скольжения пальцев по грифу гитары и экспрессивное дыхание при игре на саксофоне или других духовых инструментах.

▶▶▶ стр. 44

Полный аккомпанемент всего оркестра

Даже если вы играете один, CVP может поддержать вас целым оркестром! Это достигается путем простой игры аккордами, которая автоматически задействует автоаккомпанемент (функция стиля).

Выберите стиль аккомпанемента, например поп-музыку, джаз, латиноамериканскую музыку или любые другие музыкальные жанры, и Clavinova заменит вам целый оркестр! Можно менять аранжировки «на лету», мгновенно выбирая различные вариации ритма и пауз в режиме реального времени, включая вступление, концовку и вставки, прямо по ходу исполнения.



▶▶▶ стр. 58

Интересные средства обучения для работы с песнями — с отображением партитур и индикаторами

Средства обучения позволяют увлекательно познакомить вас с работой над композициями, пользуясь отображаемой на экране партитурой. Более того, каждая клавиша на клавиатуре имеет собственный световой индикатор, который загорается для указания нот, которые следует сыграть. Таким образом, вы сможете практиковаться, проигрывая мелодии и отрывки, даже если вы только начинаете обучение и плохо знаете нотную грамоту.

▶▶▶ стр. 76

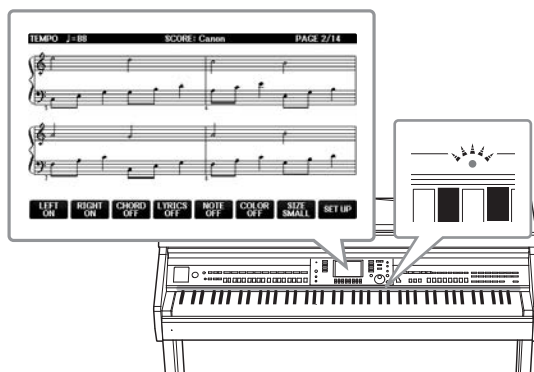

Пение под воспроизводимые композиции или под свой аккомпанемент

Так как к Clavinova можно подключить микрофон, а текст песни может отображаться на экране, вы можете петь, играя на клавиатуре или просто воспроизводя песню. Можно также подавить вокал в аудиозаписях, что позволит петь вокальную партию вашего любимого исполнителя или группы, а значит получать еще большее наслаждение.

▶▶▶ Стр. 75, 90



Панель управления

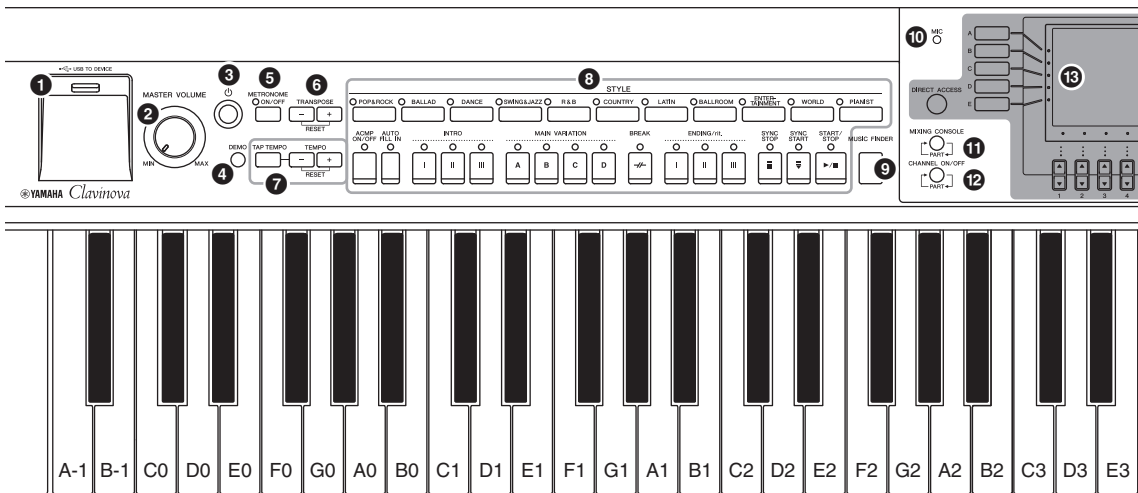

Panel Setup (Настройки панели)

С помощью элементов управления на панели можно изменить различные настройки, такие как выбор тембра или стиля, настройки высоты звука и т. д. В данном руководстве эти настройки инструмента обозначаются в целом как «настройки панели».

- | | |
|--|--|
| <p>1 Разъем [USB TO DEVICE] стр. 106
Подключение флеш-накопителя USB.</p> <p>2 Регулятор [MASTER VOLUME] стр. 19
Регулировка общей громкости.</p> <p>3 Переключатель [⏻] (Standby/On) стр. 18
Включение питания или перевод инструмента в режим ожидания.</p> <p>4 Кнопка [DEMO] стр. 24
Воспроизведение демонстраций.</p> <p>5 Кнопка [METRONOME ON/OFF] стр. 56
Включение и выключение метронома.</p> <p>6 Кнопки TRANSPOSE стр. 50
Регулировка изменения высоты звука с шагом в один полутон.</p> <p>7 Кнопки [TAP TEMPO] / TEMPO стр. 64
Управление темпом воспроизведения стиля, композиции MIDI и метронома.</p> <p>8 Кнопки STYLE стр. 58
Выбор стиля и управление воспроизведением стиля.</p> <p>9 Кнопка [MUSIC FINDER] стр. 92
Вызов идеальных настроек панели для вашего исполнения.</p> <p>10 Индикатор [MIC] стр. 90
Служит для проверки уровня входного сигнала микрофона.</p> <p>11 Кнопка [MIXING CONSOLE] стр. 100
Вызов различных настроек клавиатуры, стиля и партий композиций.</p> <p>12 Кнопка [CHANNEL ON/OFF] стр. 67, 75
Вызов настроек для включения и выключения каналов стиля или композиции.</p> <p>13 ЖК-дисплей и относящиеся к нему элементы управления стр. 25</p> | <p>14 Кнопка [USB] стр. 31, 84
Вызов экрана для выбора файла на флеш-накопителе USB.</p> <p>15 Кнопка [FUNCTION]
Позволяет выполнять дополнительные настройки и создавать собственные стили и композиции. Дополнительные сведения см. в Справочном руководстве на веб-сайте (стр. 9).</p> <p>16 Кнопки PART ON/OFF стр. 47
Включение и отключение частей клавиатуры.</p> <p>17 Кнопка [AUDIO] стр. 84
Воспроизведение композиций и запись исполнения в аудиоформате.</p> <p>18 Кнопки SONG CONTROL стр. 71
Выбор композиции и управление воспроизведением композиции.</p> <p>19 Кнопка [PIANO ROOM] стр. 40
Для быстрого вызова оптимальных настроек фортепиано для игры на инструменте, как на обычном фортепиано, или для игры в атмосфере группы или ансамбля с полноценным звучанием всех инструментов.</p> <p>20 Кнопки REGISTRATION MEMORY стр. 97
Регистрация и восстановление настроек панели.</p> <p>21 Кнопки VOICE стр. 44
Выбор тембра.</p> <p>22 Кнопки ONE TOUCH SETTING стр. 64
Загрузка соответствующих настроек панели для стиля.</p> <p>23 Кнопка [VOICE EFFECT] стр. 51
Применение различных эффектов при исполнении на клавиатуре.</p> |
|--|--|

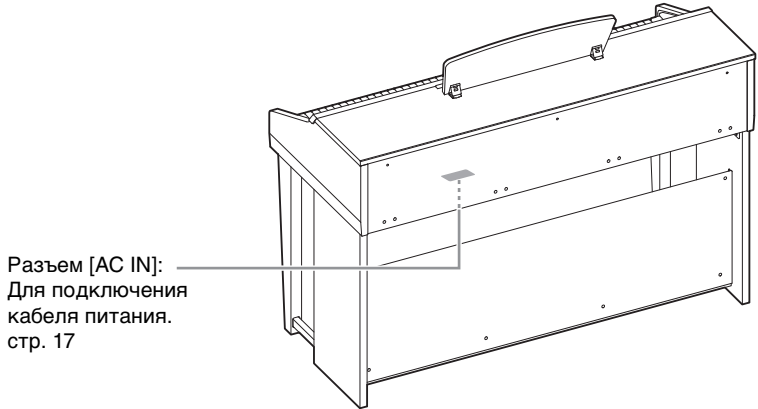
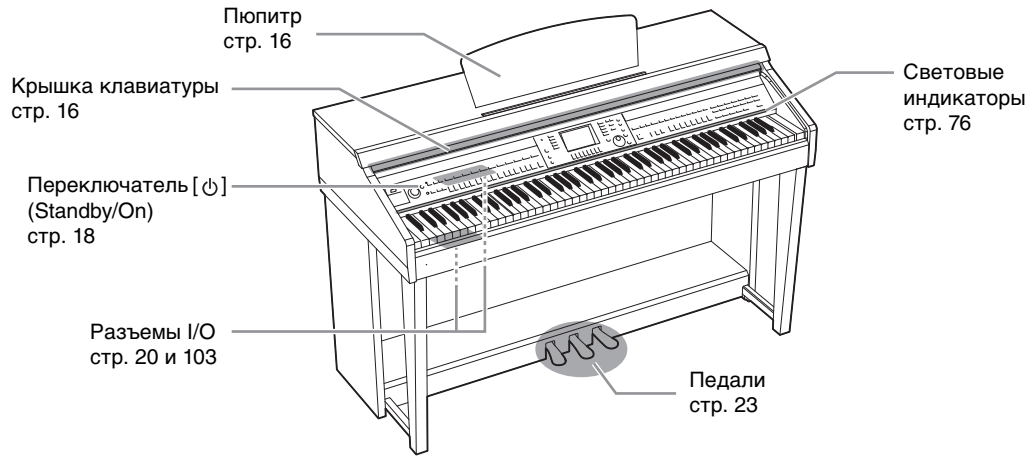
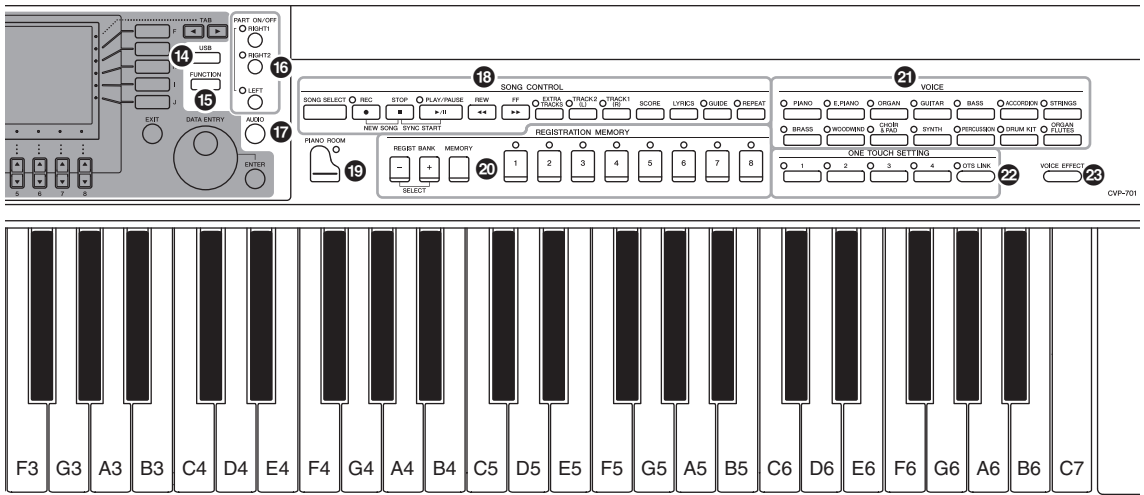

Открытие и закрытие крышки клавиатуры

Чтобы открыть крышку клавиатуры, немного приподнимите ее и продвиньте вперед.

Чтобы закрыть крышку клавиатуры, потяните ее на себя и осторожно опустите на клавиатуру.

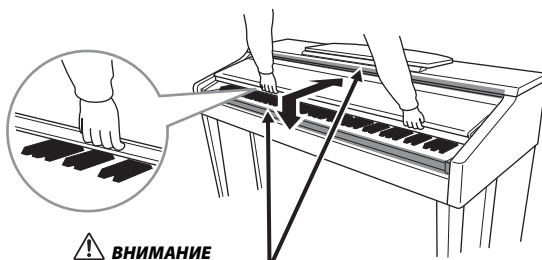

ВНИМАНИЕ
Когда вы открываете или закрываете крышку, будьте внимательны, чтобы не повредить пальцы.

ВНИМАНИЕ

- Открывая и закрывая крышку, беритесь за нее обеими руками. Не отпускайте крышку, пока она не откроется или не закроется полностью. Поднимая или опуская крышку, следите за тем, чтобы не прищемить свои или чужие пальцы (особенно пальцы детей) между крышкой и корпусом.
- Не кладите на крышку клавиатуры металлические предметы или бумагу. Когда крышка открыта, мелкие предметы могут попасть внутрь корпуса и тогда извлечь их будет практически невозможно. Это может привести к поражению током, а также к короткому замыканию, пожару и другим серьезным повреждениям инструмента.

Использование пюпитра

Как поднять пюпитр

- 1 Наклоните пюпитр вверх и на себя насколько возможно.
- 2 Опустите металлические фиксаторы справа и слева на обратной стороне пюпитра.
- 3 Наклоните пюпитр назад так, чтобы металлические фиксаторы встали на места.

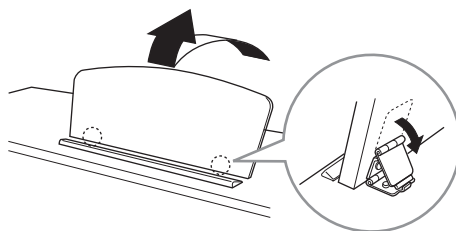

ВНИМАНИЕ

Не используйте пюпитр, когда он поднят наполовину. Кроме того, поднимая или опуская пюпитр, не отпускайте его до тех пор, пока не поднимете или не опустите его до конца.

Как опустить пюпитр:

- 1 Наклоните пюпитр на себя до упора.
- 2 Поднимите металлические фиксаторы (на обратной стороне пюпитра).
- 3 Осторожно наклоняйте пюпитр назад, пока он полностью не ляжет на место.

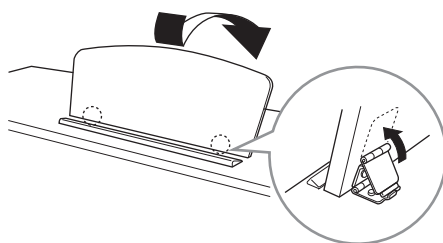

Источник питания

Подсоедините разъемы кабеля питания в последовательности, указанной на рисунке. В некоторых странах в комплект поставки может входить переходник для подключения к розеткам с другим расположением контактов.

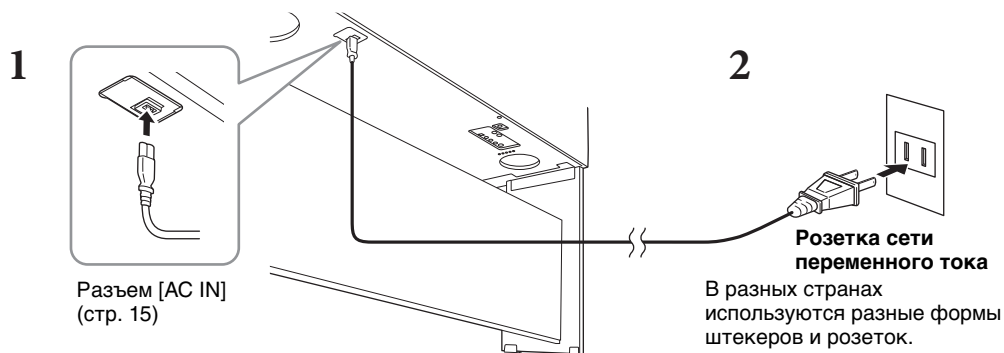

⚠ ПРЕДУПРЕЖДЕНИЕ

Используйте только кабель питания и разъем, поставляемые с инструментом.

⚠ ВНИМАНИЕ

При установке инструмента убедитесь в том, что используемая электрическая розетка легкодоступна. При возникновении какого-либо сбоя или неисправности немедленно отключите питание выключателем и отсоедините кабель питания от розетки электросети.

ПРИМЕЧАНИЕ

При отсоединении кабеля питания сначала выключите питание, затем выполните эту процедуру в обратном порядке.

Включение и выключение питания

- 1 Поверните диск [MASTER VOLUME] в минимальное положение MIN.

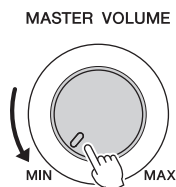

- 2 Чтобы включить питание, нажмите кнопку [⏻] (Standby/On).

Загорится экран и индикатор питания, расположенный в нижней левой части клавиатуры. Во время игры на клавиатуре отрегулируйте громкость.

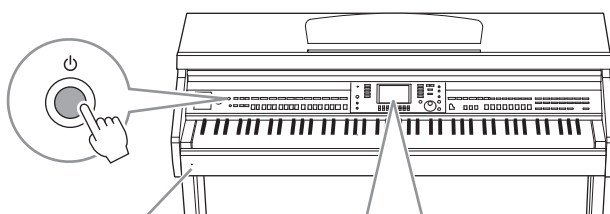

Загорается индикатор питания.

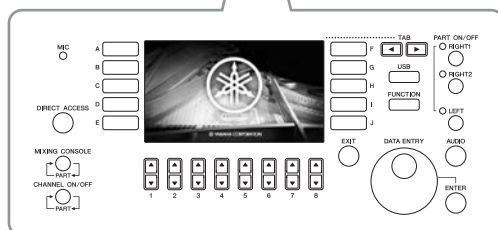

- 3 Нажмите и удерживайте переключатель [⏻] (Standby/On) около секунды. Это приведет к отключению питания.

⚠ ВНИМАНИЕ

Даже в тех случаях, когда переключатель [⏻] (Standby/On) установлен в режим ожидания, инструмент продолжает в минимальных количествах потреблять электроэнергию. Отключайте инструмент от электросети, если он не будет использоваться в течение длительного времени, а также во время грозы.

УВЕДОМЛЕНИЕ

Во время записи или редактирования, а также при отображении сообщений питание невозможно отключить даже при помощи нажатия на выключатель [⏻] (Standby/On). Если вы хотите отключить питание, нажмите выключатель [⏻] (Standby/On) после записи, редактирования или после того, как исчезнет сообщение. При необходимости принудительного завершения работы инструмента нажмите и удерживайте выключатель [⏻] (Standby/On) более трех секунд. Обратите внимание, что принудительное завершение работы может привести к потере данных или повреждению инструмента.

Функция Auto Power Off (Автоматическое отключение питания)

В целях энергосбережения этот инструмент поддерживает функцию Auto Power Off (Автоматическое отключение питания), которая автоматически выключает питание, если инструмент не используется в течение определенного периода времени. По умолчанию питание автоматически отключается через 30 минут, однако эту настройку можно изменить.

УВЕДОМЛЕНИЕ

Данные, не сохраненные с использованием функции Save (Сохранение), будут потеряны в случае автоматического отключения питания. Перед выключением питания следует сохранить данные.

■ Отключение функции Auto Power Off (Автоматическое отключение питания) (простой способ)

Включите питание, удерживая нажатой крайнюю левую клавишу на клавиатуре. Появится сообщение, которое вскоре исчезнет. После этого инструмент будет включен. Функция Auto Power Off будет отключена.

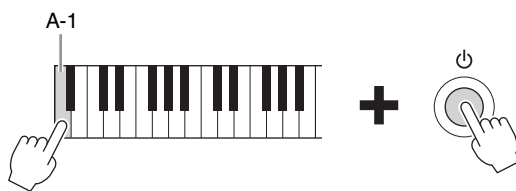

Подробные сведения о настройке нужного времени для автоматического отключения питания см. в гл. 12 Справочного руководства на веб-сайте (стр. 9).

Регулировка общей громкости

Чтобы отрегулировать громкость всего звучания клавиатуры, во время исполнения используйте диск [MASTER VOLUME].

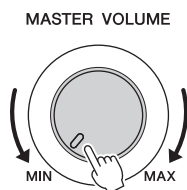

⚠ ВНИМАНИЕ

Не используйте инструмент слишком долго на высоком уровне громкости или уровне громкости, доставляющем дискомфорт, так как это может вызвать необратимую потерю слуха.

Интеллектуальное регулирование качества звука (IAC)

IAC — это функция, которая автоматически настраивает и контролирует качество звука в соответствии с общей громкостью инструмента. Даже при малой громкости будут четко слышны низкие и высокие звуки. Функция IAC действует только при воспроизведении звука через динамики инструмента. Можно включить или выключить функцию IAC и задать глубину самостоятельно, несмотря на то, что по умолчанию эта функция включена. Дополнительные сведения можно найти в гл. 12 Справочного руководства на веб-сайте (стр. 9).

Использование наушников



Т. к. инструмент оснащен двумя разъемами для наушников [PHONES], вы можете подключить к нему две пары стандартных стереонаушников. Если используется один комплект наушников, его можно подсоединить к любому из этих разъемов.

⚠ ВНИМАНИЕ

Не следует использовать наушники с высоким или некомфортным уровнем громкости на протяжении длительного времени, так как это может привести к потере слуха.

Воспроизведение естественного звукового пространства (стереофонический оптимизатор)

Стереофонический оптимизатор воссоздает в наушниках чувство объема, свойственное акустическому фортепиано. В целом, источник звука в наушниках слишком близко располагается к вашим ушам, что не является естественным. Если эта функция включена, вы сможете ощущать в наушниках естественное расстояние до источника звучания, как если бы слушали настоящее фортепиано. Эта функция эффективна только для тембров VRM (стр. 49) и не влияет на звук, воспроизводимый динамиками инструмента. Можно выключить эту функцию, хотя по умолчанию эта функция включена. Дополнительные сведения можно найти в гл. 12 Справочного руководства на веб-сайте (стр. 9).

Использование крючка для наушников

Крючок для наушников входит в комплект инструмента и позволяет вешать наушники на корпус инструмента. Прикрепите крючок для наушников, следуя инструкциям, находящимся в конце данного руководства.

УВЕДОМЛЕНИЕ

Не вешайте на этот крючок ничего, кроме наушников. Иначе можно повредить инструмент или крючок.

В инструкциях данного руководства стрелки обозначают операции вызова определенных экранов и функций.

Изменение языка интерфейса

Выбор языка, используемого для отображения сообщений, имен файлов и вводимых символов.

1 Вызовите рабочий экран.

- 1 [FUNCTION] → 2 TAB [◀][▶] MENU2 → 3 [G] (SYSTEM) →
- 4 TAB [◀][▶] OWNER

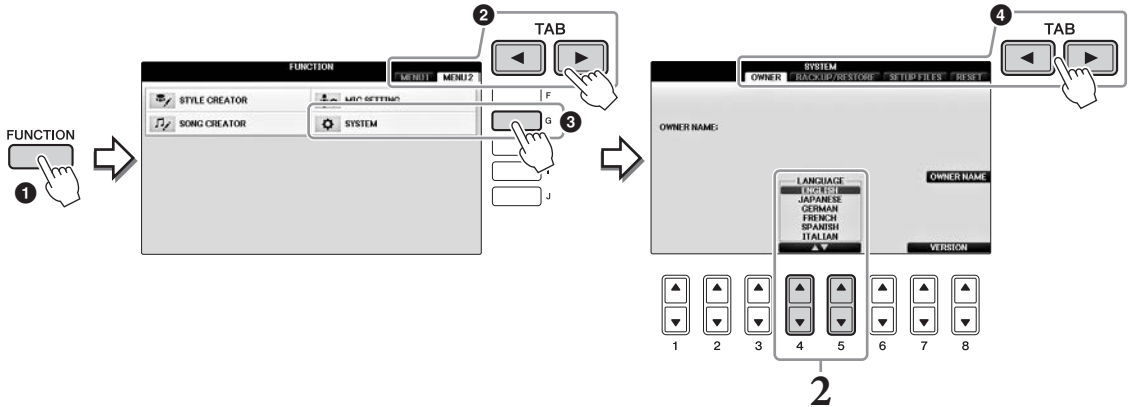

2 С помощью кнопок [4▲▼]/[5▲▼] выберите нужный язык.

Язык задан.

Регулировка яркости экрана

1 Вызовите рабочий экран.

- 1 [FUNCTION] → 2 TAB [◀][▶] MENU1 → 3 [J] (UTILITY) →
- 4 TAB [◀][▶] CONFIG1

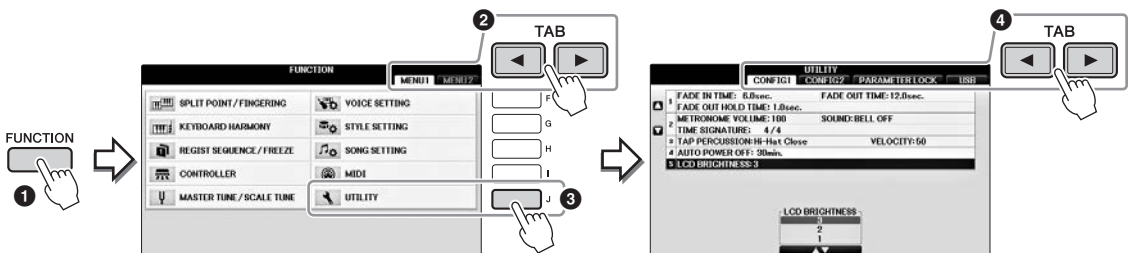

2 Используйте кнопки [A]/[B] для выбора «LCD BRIGHTNESS».

3 Отрегулируйте яркость экрана с помощью кнопок [4▲▼]/[5▲▼].

При значении «1» яркость минимальна, при значении «3» — максимальна.

Отображение имени пользователя на экране загрузки

Можно сделать так, чтобы ваше имя отображалось на экране загрузки (экран, который появляется при включении питания).

1 Вызовите рабочий экран.

- 1 [FUNCTION] →
- 2 TAB [◀][▶] MENU2 →
- 3 [G] (SYSTEM) →
- 4 TAB [◀][▶] OWNER

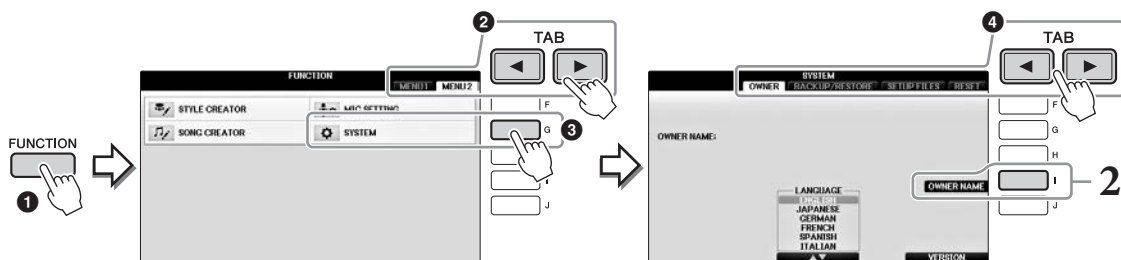

2 Нажмите кнопку [I] (OWNER NAME), чтобы вызвать экран ввода имени пользователя.

Информацию о вводе символов можно найти на стр. 36.

Отображение номера версии

Для проверки номера версии инструмента нажмите кнопки [7▲▼]/[8▲▼] (VERSION) на дисплее при выполнении приведенного выше шага 1. Для возврата к исходному экрану нажмите кнопку [EXIT] или [8▲▼].

Использование педалей

У инструмента три педали:

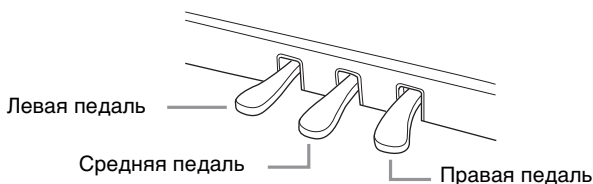

■ Правая педаль

Нажатие этой педали позволяет продлевать звучание нот даже после отпущения клавиш. Если выбрать тембр фортепиано, совместимый с VRM (стр. 49), нажатие этой педали включает VRM для точного воспроизведения уникального резонанса деки и струн акустического рояля. Эту педаль можно использовать для управления функцией полупедали.

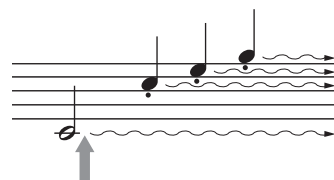

При нажатой правой педали все проигрываемые ноты звучат, пока педаль не будет отпущена.

Функция полупедали

Эта функция позволяет варьировать длительность сустейна в зависимости от силы нажатия педали. Чем сильнее нажата педаль, тем длительнее звук. Например, если при нажатии правой педали все ноты звучат несколько нечетко и громко из-за слишком большого сустейна, можно частично отпустить педаль, чтобы уменьшить сустейн. Точка, в которой нажатие педали влияет на приглушение усиления (неполное нажатие педали), может быть задана следующим образом.

Кнопка [DIRECT ACCESS] (Прямой доступ) → Нажмите правую педаль → [A]/[B] RIGHT (Правая [A]/[B]) → [4▲▼] HALF PEDAL POINT (Половинное нажатие педали)

ПРИМЕЧАНИЕ

Некоторые тембры, например [STRINGS] или [BRASS], непрерывно продлеваются, если нажата правая или средняя педаль. Кроме того, правая/средняя педаль не действует на определенные тембры, например наборы ударных.

■ Средняя педаль (сосенуто)

Если при выбранном тембре фортепиано взять ноту или аккорд и нажать на эту педаль, пока клавиши нажаты, эти ноты будут длиться, пока педаль не будет отпущена. Последующие ноты не удлинняются. Если выбран любой тембр, кроме фортепиано, для средней педали автоматически назначается определенная функция, присущая выбранному тембру.

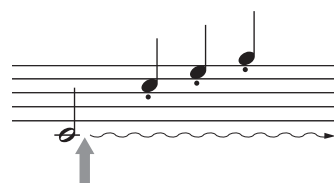

При нажатии центральной педали во время проигрывания партитуры, ноты будут звучать только пока педаль нажата

■ Левая педаль (приглушение)

Если выбран тембр фортепиано, нажатие этой педали приводит к небольшому снижению громкости и легкому изменению тембра нот. Если выбран любой тембр, кроме фортепиано, для левой педали автоматически назначается определенная для этого тембра функция. Можно настроить глубину эффекта левой педали. Экран выбора тембра → [8▼] MENU1 → [5▼] VOICE SET → TAB [◀][▶] CONTROLLER → [A]/[B] LEFT PEDAL. Дополнительные сведения можно найти в гл. 11 Справочного руководства на веб-сайте (стр. 9).

Настройка педалей

Каждой из трех педалей, а также ножному контроллеру/переключателю (приобретается отдельно) можно присвоить одну из многочисленных функций, например тембры Super Articulation или запуск/остановку композиции (стр. 105).

Воспроизведение демонстрационных композиций

Демонстрации являются полезным, легким для понимания способом изучения особенностей инструмента, его функций и операций, а также качества звука.

1 Нажмите кнопку [DEMO], чтобы вызвать экран демонстраций.

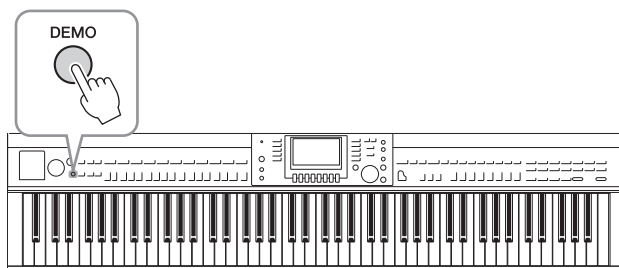

2 Для вызова конкретной демонстрации нажмите одну из кнопок [A] — [D].

При нажатии одной из кнопок [F] — [I] непрерывно воспроизводится демонстрационный обзор, последовательно вызывая разные экраны.



Подразделы меню отображаются на экране. Нажмите одну из кнопок [A] — [J], соответствующих пунктам вложенного меню.

ПРИМЕЧАНИЕ

Чтобы вернуться в предыдущее меню, нажмите кнопку [EXIT].

3 Чтобы выйти из режима демонстраций, несколько раз нажмите кнопку [EXIT].

Элементы управления на дисплее

ЖК-дисплей предоставляет полную информацию обо всех текущих параметрах. Отображаемое меню можно выбрать или изменить с помощью элементов управления, расположенных вокруг ЖК-дисплея.

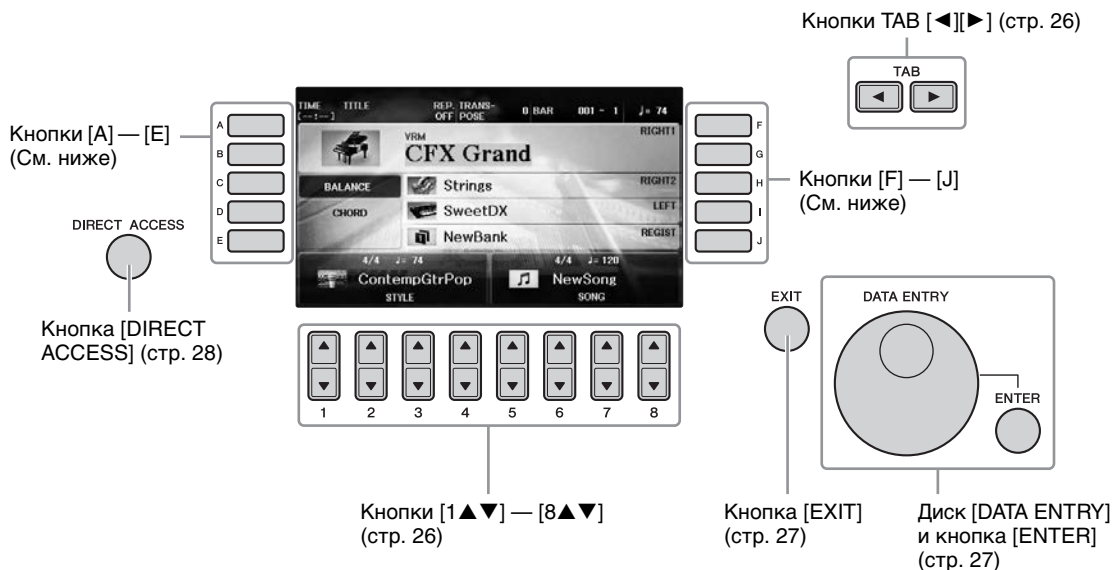

Кнопки [A] — [J]

Кнопки [A] — [J] служат для выбора соответствующего элемента меню, показанного рядом с ними.

■ Пример 1

На экране выбора файла (стр. 30) с помощью кнопок [A] — [J] можно выбрать соответствующие файлы.



■ Пример 2

Кнопки [A] и [B] применяются для перемещения курсора вверх и вниз.

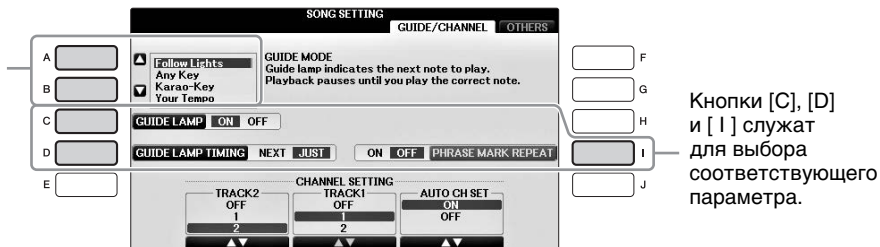

Кнопки TAB [◀][▶]

Эти кнопки используются, как правило, для перехода к другим страницам экранов, в верхней части которых есть вкладки.



Кнопки [1▲▼] — [8▲▼]

Кнопки [1▲▼] — [8▲▼] служат для выбора и настройки (соответственно увеличения или уменьшения значений) параметров функций, которые отображаются прямо над ними.

Если меню отображается в этой части экрана, пользуйтесь (верхними) кнопками [1▲] — [8▲] для выбора нужных элементов.



Если меню отображается в этой части экрана, пользуйтесь (нижними) кнопками [1▼] — [8▼] для выбора нужных элементов.

Если отображается список меню, используйте кнопки [1▲▼] — [8▲▼] для выбора нужного пункта.

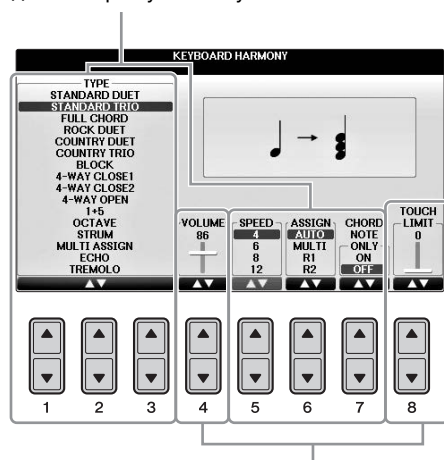

Если параметр отображается в форме регулятора (или ручки), для регулировки значения используйте кнопки [1▲▼] — [8▲▼].

■ Изменение страницы

Если на экране показано несколько страниц, их номера (P1, P2 и т. д.) будут отображаться внизу экрана. Нажатие соответствующей кнопки [1▲] — [7▲] изменяет отображаемую страницу.

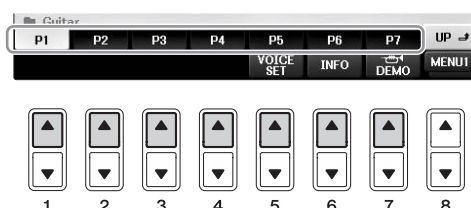

Диск [DATA ENTRY] и кнопка [ENTER]

В зависимости от выбранного экрана ЖК-дисплея можно пользоваться диском [DATA ENTRY] одним из двух способов.

■ Выбор файлов (тембра, стиля, композиции и т. п.)

На одном из экранов выбора файлов (стр. 30) можно использовать диск [DATA ENTRY] для перемещения курсора, после чего можно нажать кнопку [ENTER] для выбора файла.

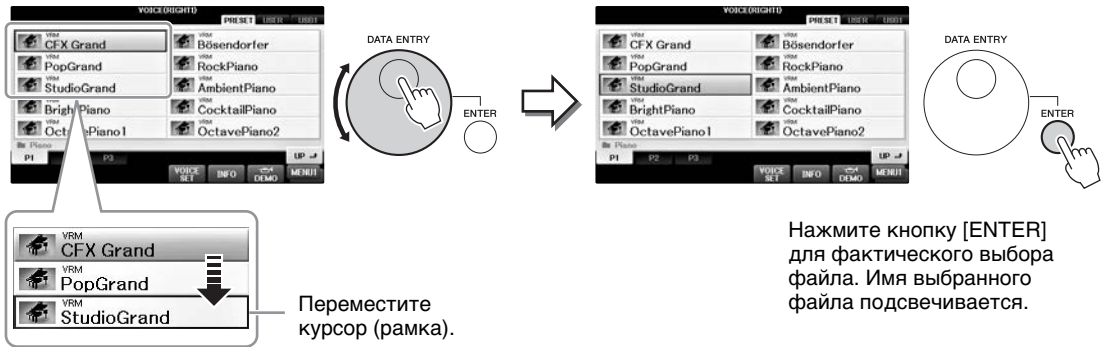

■ Настройка значений параметров

Совместно с кнопками [1▲▼] — [8▲▼] для настройки параметров, отображаемых на экране, можно использовать диск [DATA ENTRY].

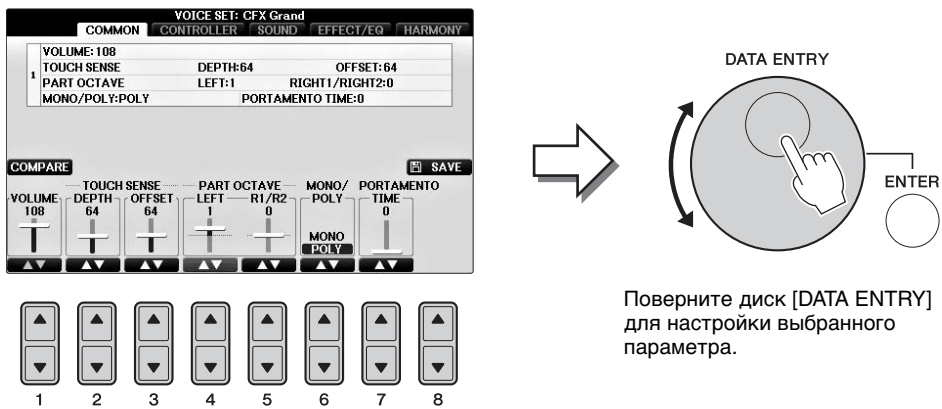

Этот способ удобен также для установки таких параметров, как темп или транспонирование. Просто нажмите соответствующую кнопку (например ТЕМПО [+]), а затем поверните диск [DATA ENTRY] и нажмите кнопку [ENTER]. Окно закроется.

Кнопка [EXIT]

При нажатии кнопки [EXIT] выполняется возврат на предыдущий экран. Нажатие кнопки [EXIT] несколько раз приводит к возврату на главный экран по умолчанию (стр. 29).



Сообщения, выводимые на экран

Иногда для упрощения выполнения операции на экране появляется сообщение (диалоговое окно с информацией или вопросом). При появлении сообщения нажмите соответствующую кнопку.



Быстрый выбор экрана — функция прямого доступа

Функция Direct Access (Прямой доступ) позволяет мгновенно вызвать нужный экран, нажав всего одну дополнительную кнопку.

1 Нажмите кнопку [DIRECT ACCESS].

На экране появится сообщение с предложением нажать соответствующую кнопку.

2 Нажмите кнопку или педаль, соответствующую нужному экрану настроек, и вызываемый экран мгновенно появится.

Например, нажатие кнопки [GUIDE] вызывает экран, на котором можно установить режим обучения.

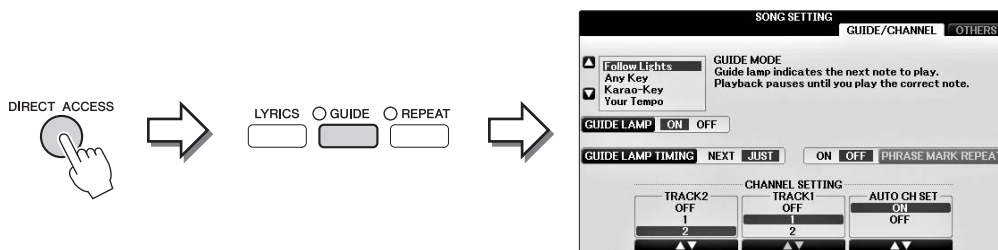

Список экранов, которые можно вызвать с помощью функции прямого доступа, содержится в отдельном сборнике таблиц.

Настройка главного экрана

Экран, который появляется при включении питания, называется главным экраном. На главном экране отображаются основные текущие настройки, например тембр и стиль; их можно увидеть сразу же. Экран MAIN (Главный) — это экран, который обычно отображается во время игры на клавиатуре.

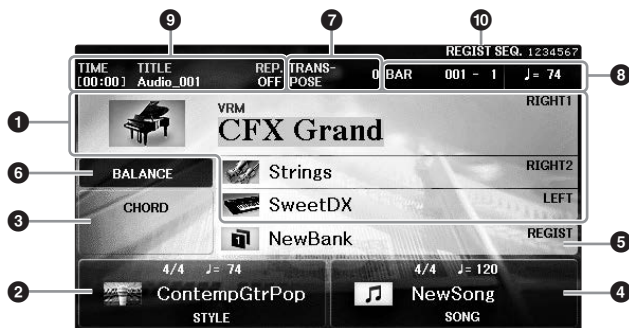

1 Название тембра

Здесь отображаются названия тембров, выбранных для разных частей клавиатуры: RIGHT 1, RIGHT 2 и LEFT (стр. 44). Чтобы вызвать экран выбора тембра для каждой партии, нажмите одну из кнопок [A] — [B] и [F] — [I].

ПРИМЕЧАНИЕ

Если функция удержания левой партии (стр. 51) включена, появляется обозначение H.

2 Название стиля и дополнительные сведения о нем

Здесь отображается название выбранного в данный момент стиля, его тактовый размер и темп. При нажатии одной из кнопок [1▲▼] — [4▲▼] вызывается экран выбора стиля (стр. 58).

3 Название текущего аккорда

Когда кнопка [ACMP ON/OFF] включена и воспроизводится стиль, отображается аккорд, заданный в аккордовой секции клавиатуры. Когда воспроизводится композиция, содержащая данные об аккордах, отображается название текущего аккорда.

4 Название композиции и дополнительные сведения о ней

Здесь отображается название выбранной в данный момент композиции, ее тактовый размер и темп. При нажатии одной из кнопок [5▲▼] — [8▲▼] вызывается экран выбора композиции (стр. 71).

5 Имя банка регистрационной памяти

Отображает название выбранного банка регистрационной памяти. Для вызова экрана Registration Memory Bank Selection (Выбор банка регистрационной памяти) нажмите кнопку [J] (стр. 98).

ПРИМЕЧАНИЕ

Если функция запрета изменения включена, появится обозначение F. Она позволяет сохранить некоторые прежние параметры в новом наборе, даже если вы используете другие кнопки Registration Memory. Дополнительные сведения можно найти в гл. 9 Справочного руководства на веб-сайте (стр. 9).

6 Баланс громкости

Нажатие кнопки [C] приводит к отображению баланса громкости различных партий. Есть две страницы экрана, между которыми можно переключаться, нажимая кнопку [C] (стр. 68).

7 Transpose (Транспонирование)

Индикация величины транспонирования в полутонах (стр. 68).

8 TEMPO / BAR / BEAT

Отображает текущую позицию (темп / такт / доля) при воспроизведении стиля или композиции.

9 Информация об аудио

Отображается информация о выбранном аудиофайле (имя файла, время и т. п.). Когда запись на USB-аудиоплеере или устройстве записи находится в режиме ожидания, отображается индикатор REC WAIT. Во время записи отображается индикатор REC.

10 Последовательность вызова регистрационных файлов настроек

Отображение порядка номеров регистрационной памяти (если он включен, стр. 99), которые могут быть вызваны с помощью кнопок TAB [◀][▶] или педали. Выбранный номер регистрационной памяти выделен рамкой. Дополнительные сведения о программировании порядка номеров см. в гл. 9 Справочного руководства на веб сайте (стр. 9).

Конфигурация экрана выбора файлов

Экран File Selection (Выбор файлов) служит для выбора тембра, стилей и других данных (файлов). Экран выбора файлов отображается при нажатии одной из кнопок выбора категории VOICE или STYLE, кнопки SONG CONTROL [SONG SELECT] и т. п.

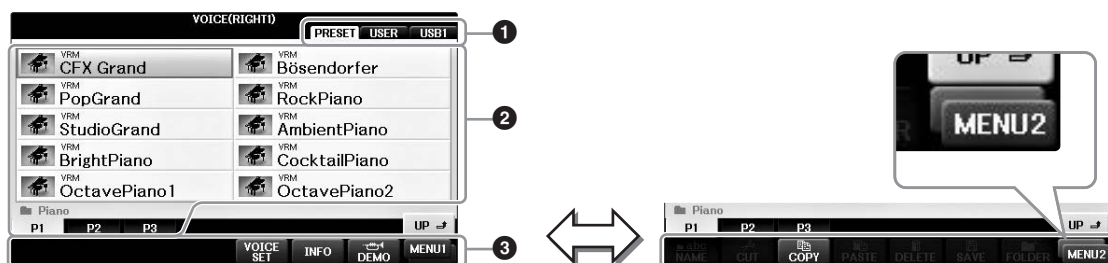

1 Местоположение (устройство) данных

- **PRESET** место, где хранятся предварительно запрограммированные (встроенные) данные.
- **USER**..... место, где хранятся записанные или отредактированные данные.
- **USB**..... место сохранения данных на флеш-накопителе USB. Отображается только в том случае, когда флеш-накопитель подключен к разъему [USB TO DEVICE] (стр. 106).

2 Выбираемые данные (файлы)

Отображаются файлы, которые можно выбрать на этом экране. Если существует более 10 файлов, под файлами отображаются номера страниц (P1, P2 и т. д.). Нажатие соответствующей кнопки изменяет отображаемую страницу. Если все номера страниц не могут поместиться на экране, отображается кнопка Next (Следующая), а для предшествующих страниц — кнопка Prev. (Предыдущая).

3 MENU1/MENU2

В нижней части экрана выбора файлов можно изменить индикацию MENU1 и MENU2 с помощью кнопки [8▼].

- **MENU1** выбор MENU1 приводит к отображению имен функций, связанных с текущим файлом (тембр, стиль, композиция и т. д.). Если параметр MENU1 выбрать на экране выбора тембра, например, то после нажатия кнопки [7▼] начнется воспроизведение демонстрации тембров.
- **MENU2** выбор MENU2 приводит к отображению имен функций управления файлами/папками, например функций сохранения, копирования, перемещения и удаления. Можно также переименовывать файлы и упорядочивать их в папках путем создания новой папки (стр. 32 – 37).

Заккрытие текущей папки и вызов следующей папки более высокого уровня

На экране PRESET в папке содержится несколько файлов данных. Можно упорядочить исходные данные на экране USER/USB, создав несколько новых папок (стр. 32). Для закрытия текущей папки и вызова следующей папки более высокого уровня нажмите кнопку [8▲] (UP).

Пример экрана выбора тембров PRESET

Файлы тембров PRESET разделены на категории и находятся в соответствующих папках.

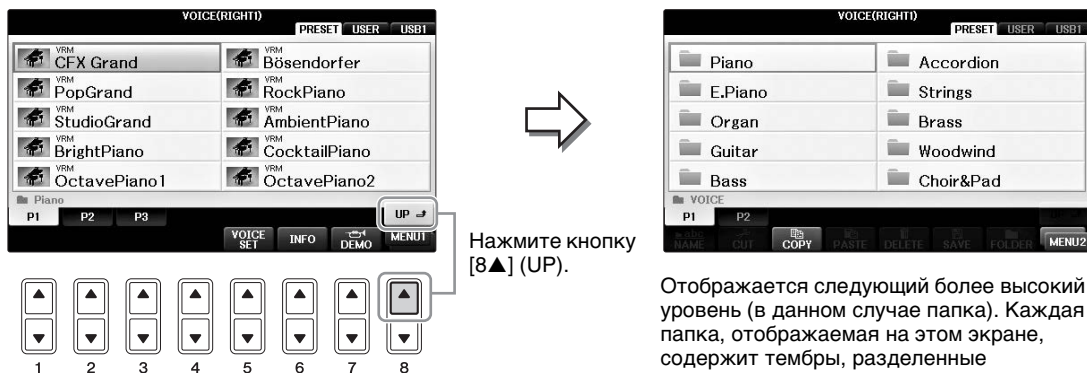

Нажмите кнопку [8▲] (UP).

Отображается следующий более высокий уровень (в данном случае папка). Каждая папка, отображаемая на этом экране, содержит тембры, разделенные соответствующим образом на категории.

На этом экране показаны файлы тембров в папке.

Экран USB

Нажав кнопку [USB], вы также сможете получить доступ к тембрам, стилям и другим файлам, сохраненным на флеш-накопителе USB.

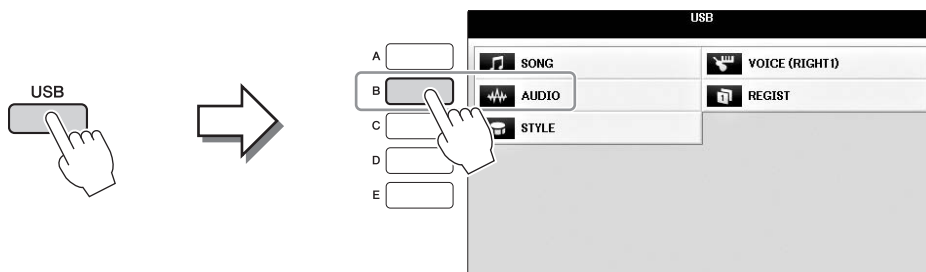

Управление файлами/папками

Если на флеш-накопителе USB или на диске USER сохранено много файлов, быстро найти нужный файл может быть непросто. Для упрощения поиска нужных файлов можно хранить их в папках, переименовывать файлы, удалять ненужные файлы и т. п. Эти операции выполняются на экране выбора файлов.

Создание новой папки

С помощью этой операции можно создавать новые папки. Папки можно создавать, им можно присваивать имена и их можно упорядочивать по своему усмотрению, чтобы упростить процесс поиска и выбора своих исходных данных.

ПРИМЕЧАНИЕ

Новые папки не могут быть созданы на вкладке PRESET (Предустановка) или в папке PianoRoom.

ПРИМЕЧАНИЕ

В папке можно сохранить не более 500 файлов и папок.

- 1** На экране выбора файлов с помощью кнопок TAB [◀][▶] выберите соответствующую вкладку (USER или USB), на которой требуется сохранить данные.

Если требуется создать новую папку в существующей папке, выберите папку здесь.

ПРИМЕЧАНИЕ

На вкладке USER в иерархическом дереве каталогов может существовать до четырех уровней вложений. Максимальное общее число сохраняемых файлов и папок зависит от размеров файлов и длины имен файлов и папок.

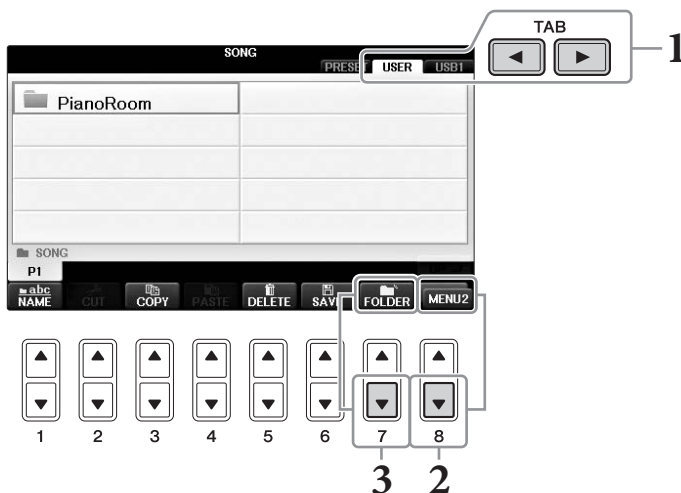

- 2** Вызовите MENU2 в правом нижнем углу экрана путем нажатия кнопки [8▼].
- 3** Нажмите кнопку [7▼] (FOLDER) для вызова экрана присвоения имени новой папке.



- 4** Введите имя новой папки (см. стр. 36).

ПРИМЕЧАНИЕ

В именах файлов и папок не допускаются приведенные ниже специальные символы:
¥ / : * ? " < > |

Переименование файлов и папок

С помощью этой операции можно переименовывать файлы или папки.

ПРИМЕЧАНИЕ

- Переименование файлов на вкладке PRESET невозможно.
- Папку PianoRoom невозможно переименовать.

1 Вызовите экран, содержащий файл или папку, которые нужно переименовать.

2 Вызовите MENU2 в правом нижнем углу экрана путем нажатия кнопки [8▼].

3 Нажмите кнопку [1▼] (NAME).

В нижней части экрана появится всплывающее окно для выполнения операции переименования.

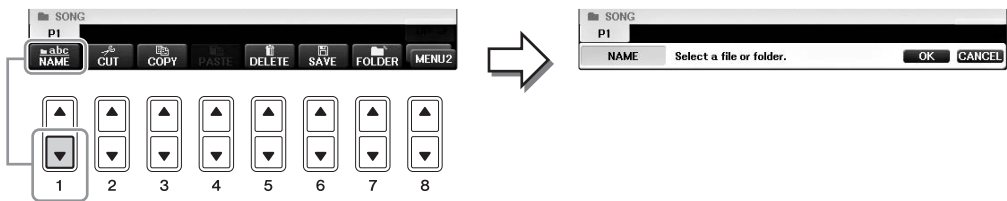

4 Нажмите одну из кнопок [A] — [J], соответствующую нужному файлу или папке.

5 Нажмите кнопку [7▼] (OK), чтобы подтвердить выбор файла или папки.

ПРИМЕЧАНИЕ

Для отмены операции переименования нажмите кнопку [8▼] (CANCEL).

6 Введите имя (символы) выбранного файла или папки (стр. 36).

Переименованная папка (или файл) появится на экране и займет соответствующее место среди других файлов, расположенных в алфавитном порядке.

Копирование или перемещение файлов

Эта операция позволяет скопировать или вырезать файл и вставить его в другое место (папку). Таким же способом можно копировать папки (но не перемещать их).

Обратите внимание, что некоторые файлы нельзя копировать или перемещать. См. «Ограничения для защищенных композиций» на стр. 73.

ПРИМЕЧАНИЕ

Файлы на вкладке PRESET и в папке PianoRoom не могут быть перемещены.

1 Вызовите экран, содержащий файл или папку, которую нужно скопировать.

ПРИМЕЧАНИЕ

Копирование коммерческих музыкальных данных, включая помимо прочего MIDI-данные и (или) аудиоданные, строго запрещается, за исключением использования в личных целях.

2 Вызовите MENU2 в правом нижнем углу экрана путем нажатия кнопки [8▼].

3 Нажмите кнопку [3▼] (COPY) для копирования или [2▼] (CUT) для перемещения.

В нижней части экрана появится окно для операции копирования/вырезания.

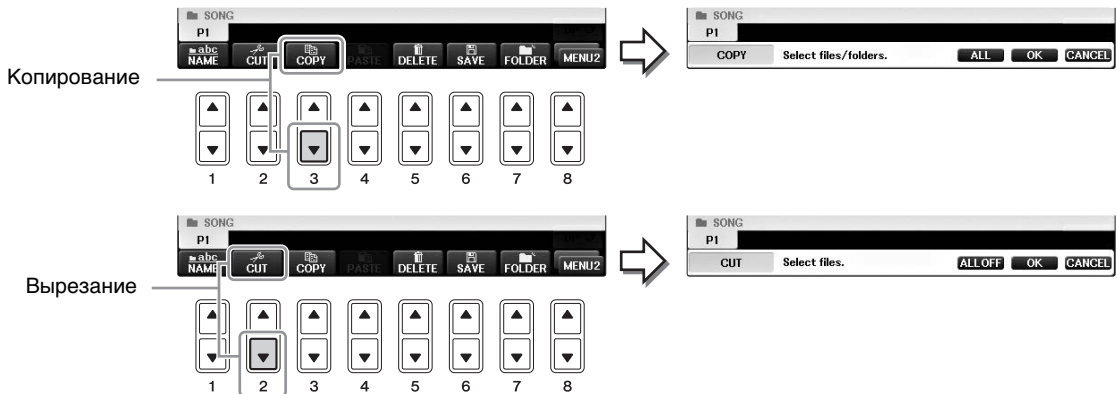

4 Нажмите одну из кнопок [A] — [J], соответствующую нужному файлу или папке.

Чтобы отменить выбор, нажмите кнопку [A] — [J] еще раз.

Для выбора всех папок или файлов на текущем экране, в том числе файлов и папок на других страницах, нажмите кнопку [6▼] (ALL). Для отмены выбора нажмите кнопку [6▼] (ALL OFF) еще раз.

5 Нажмите кнопку [7▼] (OK), чтобы подтвердить выбор файла или папки.

ПРИМЕЧАНИЕ

Для отмены операции копирования нажмите кнопку [8▼] (CANCEL).

6 С помощью кнопок TAB [◀][▶] выберите вкладку (USER или USB), в которую будет вставляться файл или папка.

При необходимости выберите папку назначения с помощью кнопок [A] — [J].

7 Нажмите кнопку [4▼] (PASTE), чтобы вставить файл или папку, выбранные при выполнении шага 4.

Вставленная папка (или файл) появится на экране и займет соответствующее место среди других файлов, расположенных в алфавитном порядке.

Удаление файлов и папок

С помощью этой операции можно удалить файл или папку.

ПРИМЕЧАНИЕ

- На вкладке PRESET произвести удаление файлов невозможно.
- Папку PianoRoom невозможно удалить.

- 1 Вызовите экран, содержащий файл или папку, которые нужно удалить.**
- 2 Вызовите MENU2 в правом нижнем углу экрана путем нажатия кнопки [8▼].**
- 3 Нажмите кнопку [5▼] (DELETE).**

В нижней части экрана появится окно для операции удаления.

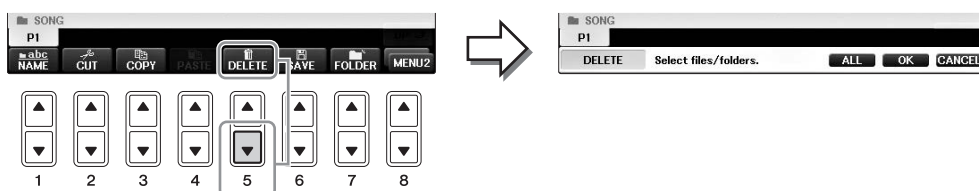

- 4 Нажмите одну из кнопок [A] — [J], соответствующую нужному файлу или папке.**

Чтобы отменить выбор, нажмите кнопку [A] — [J] еще раз.

Для выбора всех папок или файлов на текущем экране, в том числе файлов и папок на других страницах, нажмите кнопку [6▼] (ALL). Для отмены выбора нажмите кнопку [6▼] (ALL OFF) еще раз.

- 5 Нажмите кнопку [7▼] (OK), чтобы подтвердить выбор файла или папки.**

ПРИМЕЧАНИЕ

Для отмены операции удаления нажмите кнопку [8▼] (CANCEL).

- 6 Выполните инструкции на экране и выберите элемент в соответствии с требуемой последовательностью действий.**

- YESудалить файл или папку
- YES ALLудалить все выбранные файлы или папки
- NOне удалять файл или папку
- CANCEL.....отменить операцию удаления

ПРИМЕЧАНИЕ

В зависимости от определенной последовательности действий могут отображаться не все пункты меню, а их местоположение на экране может отличаться наряду с назначением кнопок.

Ввод символов

Ниже приводятся инструкции по вводу символов для имен файлов и папок, ключевых слов и т. д. Ввод символов выполняется на экране, который изображен ниже.

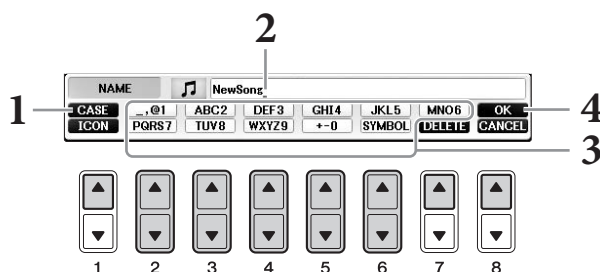

1 Измените тип символа, нажав кнопку [1▲].

■ Если в меню Language (Язык) выбран не японский (Japanese), а другой язык (стр. 21), можно использовать следующие типы символов.

- CASE заглавные буквы, цифры, знаки
- case строчные буквы, цифры, знаки

■ Если в меню Language выбран японский язык (стр. 21), можно использовать следующие типы символов и размеры шрифтов.

- **かな漢 (kana-kan)** ... хирагана и иероглифы, специальные знаки (полный размер)
- **カナ (kana)** катакана (нормальный размер), специальные знаки (полный размер)
- **か** (kana) катакана (половинный размер), специальные знаки (половинный размер)
- **A B C** алфавит (прописные и строчные буквы, полный размер), цифры (полный размер), специальные знаки (полный размер)
- **ABC** алфавит (прописные и строчные буквы, половинный размер), цифры (половинный размер), специальные знаки (половинный размер)

ПРИМЕЧАНИЕ

В зависимости от используемого экрана ввода символов некоторые типы символов ввести нельзя.

2 С помощью диска [DATA ENTRY] переместите курсор в нужное положение.

3 Используйте кнопки [2▲▼] — [6▲▼] и [7▲], соответствующие символам, которые необходимо ввести.

Для фактического ввода выбранного символа переместите курсор или нажмите другую кнопку для ввода букв. Можно также немного подождать, и символы будут введены автоматически.

Подробнее о вводе символов см. в разделе «Другие операции по вводу символов» ниже.

ПРИМЕЧАНИЕ

Имя файла может содержать до 41 символа, имя папки может содержать до 50 символов.

4 Нажмите кнопку [8▲] (OK), чтобы ввести новое имя и вернуться к предыдущему экрану.

ПРИМЕЧАНИЕ

Для отмены операции ввода символа нажмите кнопку [8▼] (CANCEL).

Другие операции по вводу символов

■ Удаление символов

С помощью диска [DATA ENTRY] поместите курсор на символ, который требуется удалить, и нажмите кнопку [7▼] (DELETE). Для одновременного удаления всех символов в строке нажмите и удерживайте нажатой кнопку [7▼] (DELETE).

■ Ввод специальных символов (японских символов «< 濁点 >» и «< 半濁点 >»)

Выберите символ, к которому следует добавить спецсимвол, и нажмите кнопку [6▼] (перед фактическим вводом символа).

ПРИМЕЧАНИЕ

Если вводятся символы, не требующие добавления специальных символов (за исключением азбук кана-кан и катакана половинного размера), можно вызвать список знаков, нажав кнопку [6▼]. (Делать это следует после выбора символа, но до его фактического ввода.)

■ Ввод знаков и пробела

- 1 Нажмите кнопку [6▼] (SYMBOL) для вызова списка знаков.
- 2 С помощью диска [DATA ENTRY] переместите курсор на нужный знак или пробел и нажмите кнопку [8▲] (OK).

■ Преобразование в кандзи (японский язык)

Когда в области экрана, выделенной черным цветом, отображаются введенные символы хираганы, нажмите кнопку [1▲]/[ENTER] один или несколько раз, чтобы преобразовать эти символы в соответствующие иероглифы. Это преобразование можно также выполнить с помощью диска [DATA ENTRY]. Для фактического ввода изменения нажмите кнопку [1▼]/[8▲] (OK).

Чтобы вернуться к символам хираганы, нажмите кнопку [7◀] (DELETE).

Чтобы удалить все символы из области инвертированного изображения, нажмите кнопку [8▼] (CANCEL).

■ Выбор значков для файлов (отображаемых слева от имени файла)

- 1 Нажмите кнопку [1▼] (ICON) для вызова экрана ICON SELECT (Выбор значка).
- 2 Выберите значок с помощью кнопок [A] — [J], кнопок [3▲▼] — [5▲▼] или диска [DATA ENTRY]. На экране ICON (Значок) содержится несколько страниц. Для выбора различных страниц служат кнопки TAB [◀][▶].
- 3 Нажмите кнопку [8▲] (OK) для применения выбранного значка.

ПРИМЕЧАНИЕ

Для отмены операции нажмите кнопку [8▼] (CANCEL).

Резервное копирование данных

Эта процедура создает резервные копии данных, сохраненных на пользовательском диске (кроме защищенных композиций), и настроек на флеш-накопителе USB в виде файла резервной копии (расширение bur.). Файл резервной копии можно снова восстановить на инструменте. Это позволяет загрузить созданные ранее настройки панели и данные исполнения.

ПРИМЕЧАНИЕ

Перед использованием флеш-накопителя USB изучите раздел «Подключение USB-устройств» на стр. 106.

- 1 Подключите флеш-накопитель USB в качестве места сохранения резервной копии.
- 2 Вызовите рабочий экран.
 - 1 [FUNCTION] → 2 TAB [◀][▶] MENU2 → 3 [G] (SYSTEM) → 4 TAB [◀][▶] BACKUP/RESTORE

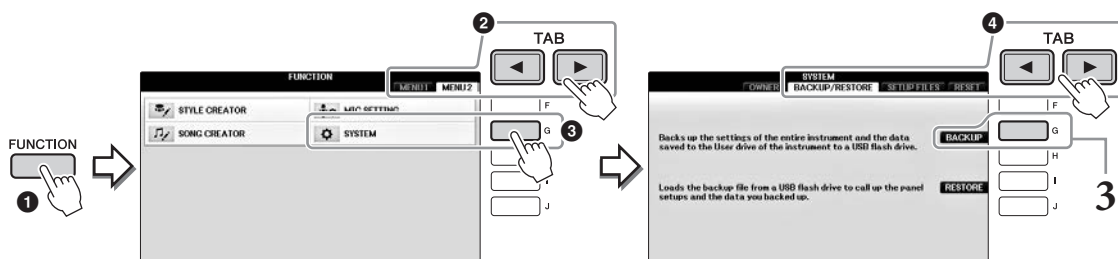

- 3 Нажмите кнопку [G] (BACKUP) для сохранения данных на флеш-накопителе USB.

УВЕДОМЛЕНИЕ

Операция резервного копирования и восстановления может занимать несколько минут. Во время этой операции запрещается отключать питание. Это может привести к повреждению данных.

Восстановление файла резервного копирования

Для этого нажмите в действии 3 кнопку [E] (RESTORE). По завершении операции инструмент перезапускается автоматически.

УВЕДОМЛЕНИЕ

Восстановление удаляет все данные и настройки, хранящиеся на пользовательском диске, включая защищенные композиции, и перезаписывает поверх них ранее заархивированные данные. Перед восстановлением следует скопировать или переместить все важные данные с флеш-накопителя USB (стр. 34).

ПРИМЕЧАНИЕ

Для сохранения записей Music Finder, эффектов, шаблонов MIDI или системных файлов вызовите рабочий экран: [FUNCTION] → TAB [◀][▶] MENU2 → [G] (SYSTEM) → TAB [◀][▶] SETUP FILES. Дополнительную информацию см. в гл. 12 Справочного руководства на веб-сайте (стр. 9).

Восстановление заводских настроек

Восстанавливает заводские настройки для системных параметров. Изучите отдельную брошюру «Перечень данных», в которой содержатся сведения о параметрах настройки системы, которые отмечены символом «O» в строке System Setup (Настройка системы) таблицы параметров.

Включение питания во время удержания нажатой самой крайней правой клавиши на клавиатуре приводит к отображению сообщения, свидетельствующего о выполнении инициализации. Сообщение исчезает по завершении инициализации.

Во время этой операции не удаляются записанные композиции, хранящиеся в пользовательском местоположении (стр. 30).

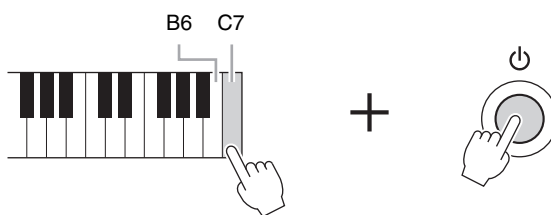

ПРИМЕЧАНИЕ

Для инициализации только параметров регистрационной памяти (стр. 97) нажмите кнопку питания, удерживая нажатой клавишу B6.

Вы можете также восстановить определенную группу настроек до заводских значений по умолчанию или удалить все файлы и папки на диске USER. Вызовите рабочий экран.

[FUNCTION] → TAB [◀][▶] MENU2 → [G] (SYSTEM) → TAB [◀][▶] RESET

Дополнительные сведения можно найти в гл. 12 Справочного руководства на веб-сайте (стр. 9).

Функция Piano Room

– Исполнение в тембре фортепиано –

Функция Piano Room предназначена для тех людей, которые ищут простой и удобный способ поиграть на фортепиано. Независимо от параметров, заданных на панели, можно быстро вызвать оптимальные настройки фортепиано одним касанием. Можно менять настройки по своему вкусу, а также играть на фортепиано, как будто вы выступаете в небольшом ансамбле.

Фортепианный концерт в Piano Room

1 Нажмите кнопку [PIANO ROOM] для отображения экрана Piano Room.

Это действие приведет к применению оптимальных настроек панели для фортепианного концерта и отключит все прочие несвязанные функции. Тем не менее, регулятор общей громкости, кнопка [PIANO ROOM] и все прочие элементы управления на экране (за исключением кнопки [DIRECT ACCESS]) останутся доступными для использования.

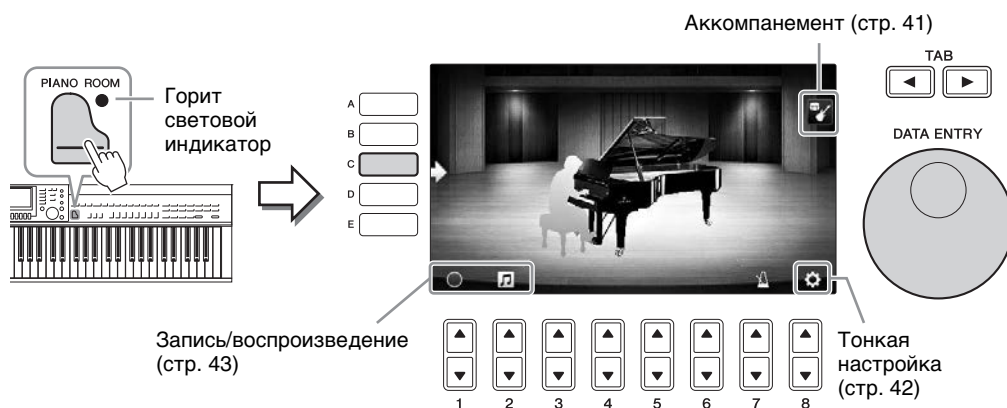

2 Сыграйте на клавиатуре.

Измените настройки фортепиано, такие как Piano Type (Тип фортепиано), Environment (Reverb Type) (Пространство (Тип реверберации)) и т. п. в соответствии с типом музыки, который вы собираетесь играть.

Тип фортепиано	Нажмите кнопку [C], чтобы вызвать список фортепиано, затем выберите нужный тип, используя кнопки [F] — [J]. Для перемещения по страницам списка используйте кнопки [8▲▼].
Пространство (Тип реверберации)	Используйте кнопки TAB [◀][▶] для выбора нужного окружения, которое автоматически вызывает нужный тип реверберации.
Положение крышки	Поверните диск ввода данных [DATA ENTRY], чтобы определить степень открытия крышки. Этот параметр можно задать, только если выбран тип Grand Piano (Рояль).
Метроном	Нажмите кнопку [7▲▼] для вызова всплывающего окна настроек. Эту функцию можно включить или выключить с помощью кнопок [6▲▼], а темп можно изменить с помощью кнопок [7▲▼]. Темп можно также изменить, нажав кнопку [8▲▼] два раза со скоростью, соответствующей необходимому темпу.

Чтобы закрыть список или экран настроек, нажмите кнопку [EXIT].

3 Нажмите кнопку [PIANO ROOM] или кнопку [EXIT], чтобы покинуть экран Piano Room.

Исполнение на фортепиано вместе с другими инструментами (Session)

- 1 Нажмите кнопку  [PIANO ROOM] для вызова экрана Piano Room.
- 2 Нажмите кнопку [F], чтобы отобразить на экране виртуальных музыкантов.

Виртуальных музыкантов можно показать или скрыть, нажав кнопку [F].

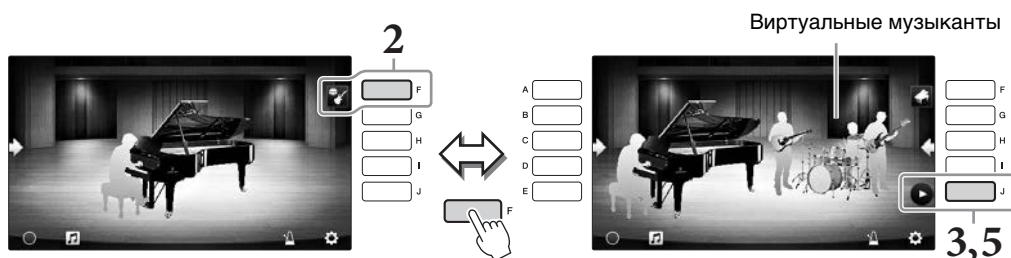

- 3 Чтобы начать, нажмите кнопку [J].

Начнется воспроизведение вступления.

- 4 Начните играть на клавиатуре после нескольких тактов вступления.

Виртуальные музыканты начнут аккомпанировать вашему исполнению. Рекомендуется использовать режим Jazz или Pop.

- 5 Нажмите кнопку [J], чтобы остановить аккомпанемент.

Аккомпанемент останавливается после воспроизведения концовки.

ПРИМЕЧАНИЕ

Функции аккомпанемента также доступны вне функции Piano Room. Подробнее см. на стр. 58.

Изменение типа и настроек аккомпанемента

Нажмите кнопку [H] на экране справа (шаг 2 выше) для вызова экрана настроек и выбора типа аккомпанемента или изменения настроек. Можно выбрать тип аккомпанемента, изменить темп и громкость, а также включить или выключить каждую партию аккомпанемента. Переключите содержимое экрана настроек, нажав кнопку [8▲▼].

Изменение типа аккомпанемента, темпа и громкости.

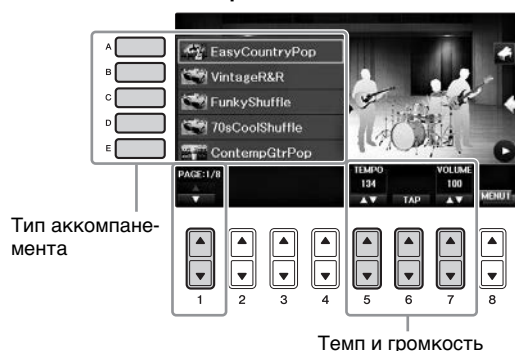

Включение и выключение каждой партии аккомпанемента.

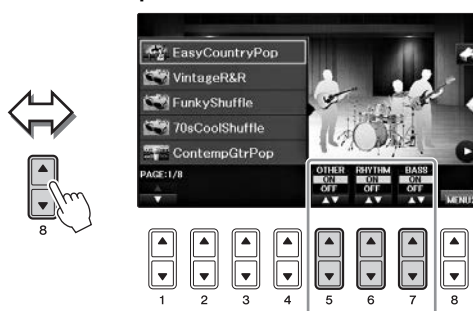

Изменение или сброс настроек Piano Room

По своему усмотрению можно также изменить настройки Piano Room, например чувствительность к силе нажатия клавиш. Можно также вернуть все настройки Piano Room к значениям по умолчанию.

1 Нажмите кнопку  [Piano Room], чтобы вызвать экран Piano Room.

Чтобы изменить настройки аккомпанемента, нажмите кнопку [F] для отображения виртуальных музыкантов.

2 Используйте кнопки [8▲▼] для вызова экрана настроек, затем измените нужные настройки.

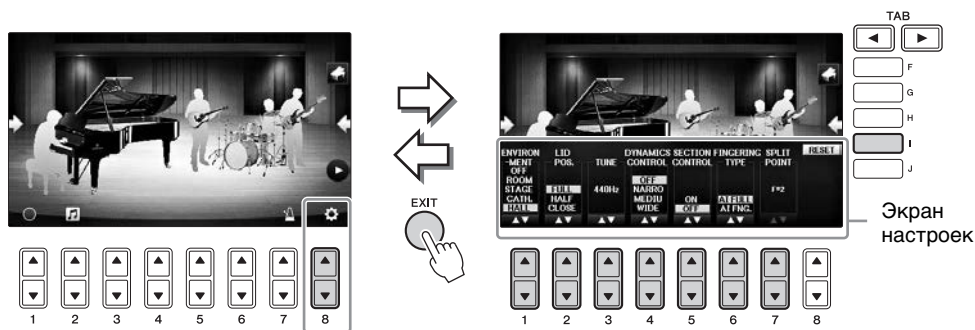

 — затененные элементы доступны только в том случае, если отображаются виртуальные музыканты.

[1▲▼]	ENVIRONMENT*	Служит для выбора пространства (типа реверберации). То же на стр. 40
[2▲▼]	LID POSITION (Положение крышки)*	Определяет, насколько приоткрыта крышка. То же на стр. 40
[3▲▼]	TUNE	Настройка высоты звучания инструмента с шагом в 1 Гц.
[4▲▼]	DYNAMICS CONTROL	Определяет, как громкость воспроизведения стиля меняется в зависимости от силы нажатия. <ul style="list-style-type: none"> • WIDE громкость меняется в широком диапазоне. • MEDIUM громкость меняется в среднем диапазоне. • NARROW громкость меняется в узком диапазоне. • OFF громкость остается неизменной независимо от силы нажатия.
[5▲▼]	SECTION CONTROL*	Включение этой функции приводит к отображению кнопок для изменения вариаций (фрагментов) аккомпанемента (A · B · C · D) в нижней части экрана. Эффективно используя эти фрагменты, нажимая кнопки [3▲▼] — [6▲▼], можно без труда повысить динамичность звучания и профессионализм исполнения.
[6▲▼]	FINGERING TYPE*	Служит для определения типа аппликатуры (стр. 60): AI Full Keyboard или AI Fingered.
[7▲▼]	SPLIT POINT*	Определяет точку разделения для стиля (стр. 69), если для параметра FINGERING TYPE выбрано значение AI Fingered.
[1]	RESET	Восстанавливает все настройки Piano Room до значений по умолчанию.

Настройки, отмеченные символом «*», сохраняются даже после закрытия этого экрана или отключения питания. При следующем нажатии кнопки [PIANO ROOM] будут применены параметры фортепиано, выбранные во время предыдущей сессии.

Запись собственного исполнения в Piano Room

Вы можете записать свое исполнение в Piano Room как на инструменте, так и на флеш-накопителе USB.

ПРИМЕЧАНИЕ

При записи на инструменте используется формат записи MIDI. При записи на флеш-накопителе USB используется формат записи Audio. Подробные сведения о различиях между записями MIDI и аудио см. на стр. 79.

- 1 Если необходимо записать на флеш-накопитель USB, ознакомьтесь с разделом «Подключение USB-устройства» на стр. 106, затем подключите флеш-накопитель USB к разъему [USB TO DEVICE], прежде чем начать запись.
- 2 Нажмите кнопку  [Piano Room], чтобы вызвать экран Piano Room.
- 3 Нажмите кнопку [2▲▼] ().
- 4 Выберите местоположение для сохранения с помощью кнопок [3▲▼]/[4▲▼].



Местоположение для сохранения:



Инструмент

Сохранение осуществляется в папку PianoRoom на вкладке USER (Пользовательская) экрана Song Selection (Выбор композиции) (стр. 71).



Флеш-накопитель USB

Сохранение осуществляется в корневой каталог.

Воспроизведение / перемотка назад / перемотка вперед

Служит для переключения содержания экрана настроек



- 5 Нажмите кнопку [EXIT], чтобы закрыть экран настроек.
- 6 Нажмите кнопку [1▲▼] (), чтобы начать запись, затем воспроизведите свое исполнение.
- 7 Снова нажмите кнопку [1▲▼] (), чтобы остановить запись.
- 8 После появления сообщения с запросом о сохранении, нажмите кнопку [G] (YES), чтобы сохранить файл.

УВЕДОМЛЕНИЕ

При выключении питания инструмента без выполнения операции сохранения данные будут потеряны.

ПРИМЕЧАНИЕ

Данные, записанные в Piano Room, можно воспроизвести за пределами Piano Room. Подробные сведения см. на страницах 71 и 84.

- 9 Чтобы прослушать записанное исполнение, нажмите кнопку [2▲▼] () для вызова экрана настроек, затем нажмите кнопку [5▲▼] ().

Для остановки воспроизведения нажмите кнопку [5▲▼] еще раз.

■ Воспроизведение записанных файлов, изменение имен файлов, удаление файлов

- 1 Выберите местоположение, где сохранен нужный файл, руководствуясь инструкциями для приведенных выше шагов 1–4.
- 2 Выберите нужный файл с помощью кнопок [A] — [E] и [1▲▼].
- 3 Повторно нажмите кнопку [8▲▼] для вызова MENU1 и воспроизведения файла или MENU2 для переименования или удаления файла, затем нажмите одну из кнопок [5▲▼] – [7▲▼], соответствующую необходимой функции. (Подробные сведения о вводе символов см. на стр. 36.)

Тембры

– Игра на клавиатуре –

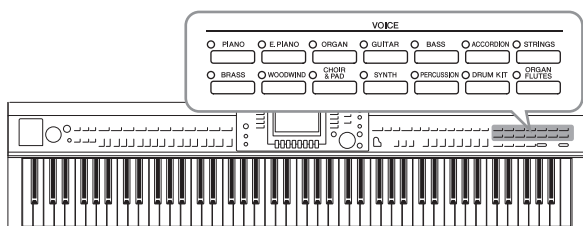

Инструмент содержит большой набор очень реалистичных тембров инструментов, таких как фортепиано, гитара, струнные, духовые и другие инструменты.

Воспроизведение встроенных тембров

Выбор тембра (RIGHT1) и игра на клавиатуре

Вы можете использовать один тембр для всей клавиатуры. Это используется при обычной игре, например с тембром фортепиано.

- 1 Если выделена любая партия, кроме RIGHT 1 (RIGHT2, LEFT), нажмите одну из кнопок [A] / [B] / [F] / [G] (RIGHT1) на главном экране.

Убедитесь в том, что кнопка PART ON/OFF [RIGHT1] также включена. Если она выключена, партия правой руки звучать не будет.

ПРИМЕЧАНИЕ

Дополнительные сведения о партиях тембров см. на стр. 47.



- 2 Чтобы выбрать категорию тембра и вызвать экран выбора тембра, нажмите одну из кнопок VOICE.

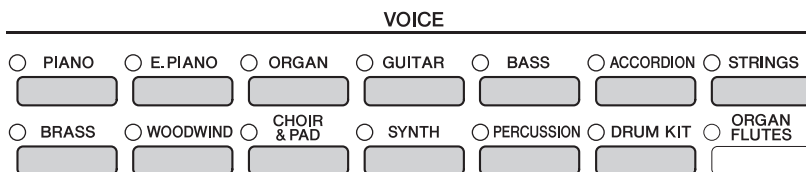

Встроенные тембры делятся на категории и хранятся в соответствующих папках. Кнопки выбора категории тембра на панели соответствуют категориям встроенных тембров. Например, нажав кнопку [STRINGS], можно прослушать различные тембры струнных инструментов.

ПРИМЕЧАНИЕ

Дополнительные сведения о кнопках VOICE см. на стр. 47.

■ Чтобы выбрать тембры XG

См. Справочное руководство на веб-сайте (стр. 9).

3 Чтобы выбрать нужный тембр, нажмите одну из кнопок [A] — [J].

Для вызова других страниц экрана (P1, P2 и т. д.) нажмите одну из кнопок [1▲] — [7▲] или нажмите кнопку VOICE еще раз.

ПРИМЕЧАНИЕ

Тип тембра и его определяющие характеристики отображаются над названием встроенного тембра. Подробные сведения о характеристиках приведены на стр. 47 и в Справочном руководстве (стр. 9).



Прослушивание демонстрационных фраз для каждого тембра

При отображении экрана выбора файла нажмите кнопку [8▼], чтобы выбрать MENU1. Затем нажмите кнопку [7▼] (DEMO), чтобы запустить демонстрацию для выбранного тембра. Для остановки демонстрации нажмите кнопку [7▼] еще раз.

4 Сыграйте на клавиатуре.

Воспроизведение двух тембров одновременно (партий RIGHT1 и 2)

1 Убедитесь, что кнопка PART ON/OFF [RIGHT1] включена.

2 Нажмите кнопку PART ON/OFF [RIGHT2] для ее включения.

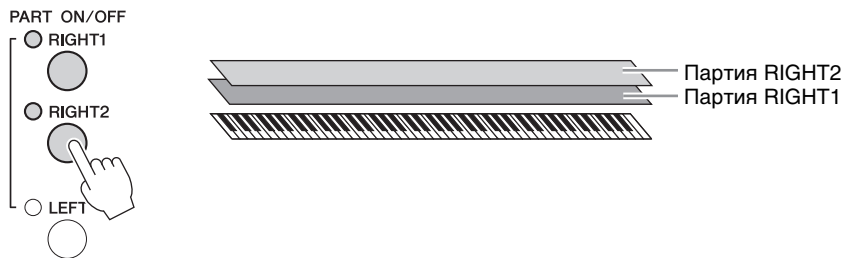

3 Нажмите одну из кнопок выбора категории VOICE, чтобы вызвать экран выбора тембра для партии Right 2.

4 Чтобы выбрать нужный тембр, нажмите одну из кнопок [A] — [J].

5 Сыграйте на клавиатуре.

Тембр, выбранный в качестве RIGHT1 (стр. 44), и тембр, выбранный здесь, будут звучать одновременно в виде двухголосия.

Быстрый выбор тембров для партий Right 1 и 2

Тембры партий Right 1 и 2 можно быстро выбрать с помощью кнопок выбора категории тембра. Нажмите и удерживайте одну кнопку тембра, затем нажмите другую. Тембр первой нажатой кнопки автоматически присваивается партии Right 1, а тембр второй кнопки — партии Right 2.

ПРИМЕЧАНИЕ

Параметры вы можете сохранить в регистрационной памяти. См. стр. 97.

Игра различными тембрами для правой и левой руки (партии RIGHT1, 2 и LEFT)

1 Убедитесь, что кнопки PART ON/OFF [RIGHT1] или [RIGHT2] включены.

2 Нажмите кнопку PART ON/OFF [LEFT] для ее включения.

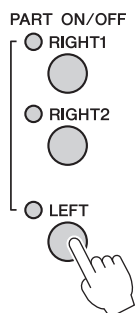

3 Нажмите одну из кнопок выбора категории VOICE для вызова экрана выбора тембра для партии левой руки.

4 Чтобы выбрать нужный тембр, нажмите одну из кнопок [A] — [J].

5 Сыграйте на клавиатуре.

Ноты, проигрываемые левой рукой, звучат в одном тембре (выбранном ранее тембре LEFT), а ноты, проигрываемые правой рукой, в других тембрах (тембрах RIGHT 1 и 2).

ПРИМЕЧАНИЕ

Параметры вы можете сохранить в регистрационной памяти. См. стр. 97.



Партии клавиатуры

Тембры могут быть независимо назначены каждой из трех частей клавиатуры: Right 1, Right 2 и Left. Можно сочетать эти партии с помощью кнопок PART ON/OFF (Включение/Выключение партии) для создания насыщенного ансамблевого звучания.



Когда партия LEFT отключена, тембры RIGHT1 и 2 можно воспроизводить на всей клавиатуре. Когда партия LEFT включена, клавиши, расположенные левее F#2 (точка разделения), служат для игры партии LEFT, а клавиши, расположенные правее точки разделения, служат для игры партий RIGHT1 и 2. В точке разделения (это точка, где клавиатура разделена на правую и левую части) светится индикатор. Точку разделения клавиатуры можно изменить (стр. 69).

Чтобы выбрать или отредактировать тот или иной тембр, подтвердите используемую в данный момент часть клавиатуры на главном экране.

Типы тембров

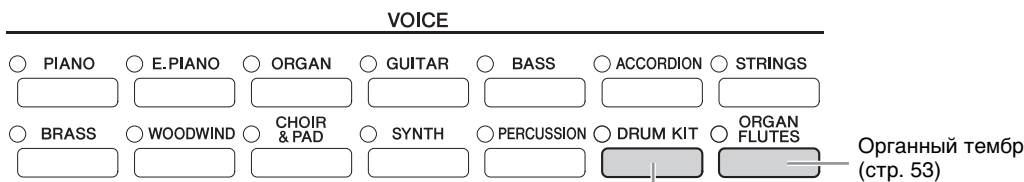

Тембры набора ударных

Если выбран один из тембров этой кнопки, можно воспроизводить на клавиатуре звуки различных ударных и перкуссионных инструментов или SFX (Звуковые эффекты). Дополнительные сведения приведены в списке тембров ударных в перечне данных. Если значок набора ударных отображается в нижней части экрана выбора тембра в качестве MENU1, вы можете отобразить назначение клавиши, нажав кнопку [4▼]. Подробнее см. в Справочном руководстве на веб-сайте (стр. 9).

Характеристики тембров

Тип тембра и определяющие характеристики указаны над названием тембра: VRM, S.Art!, Live!, Cool!, Sweet!, и т. д. Подробное описание см. в Справочном руководстве на веб-сайте (стр. 9).

В этом разделе описаны только тембры VRM и Super Articulation (S.Art!).



Тембры VRM (стр. 49)

Технология VRM воспроизводит характерный резонанс струн акустического фортепиано.

Тембры Super Articulation (S.Art!) (стр. 50)

Тембры Super Articulation позволяют создавать тонкие, очень реалистичные музыкальные оттенки, отображающие изменения в технике исполнения.

Например, при очень плавном исполнении перехода между нотами до и ре с тембром гитары нота ре звучит как при исполнении "hammer on" — без дополнительного щипка струны.

В зависимости от способа исполнения воспроизводятся и другие эффекты, например звук перемещения пальца по струне (для тембра гитары).

Вызов настроек фортепиано по умолчанию (сброс режима фортепиано)

При включении питания будет выбран тембр CFX Grand, позволяющий играть на всей клавиатуре инструмента как на фортепиано. Независимо от параметров, заданных на панели, можно быстро вызвать первоначальные настройки звучания фортепиано.

ПРИМЕЧАНИЕ

Эту функцию нельзя использовать, если отображаются экраны Piano Room (стр. 40) или Piano Lock (см. ниже).

- 1 Нажмите кнопку [PIANO ROOM] и удерживайте ее в течение двух секунд.**
На дисплее появится сообщение.
- 2 Нажмите кнопку [G] (RESET) для вызова настроек фортепиано по умолчанию.**

Функция Piano Lock (Фиксация фортепианного режима)

Удобная функция Piano Lock позволяет зафиксировать режим фортепиано во избежание случайного изменения настроек при нажатии другой кнопки на панели. Если используется функция Piano Lock, инструмент остается в режиме фортепиано, даже если нажимаются другие кнопки. Это позволяет избежать случайного воспроизведения другой композиции во время фортепианного исполнения.

- 1 Нажмите кнопку [PIANO ROOM] и удерживайте ее в течение двух секунд.**
На дисплее появится сообщение.
- 2 Нажмите кнопку [H] (LOCK) для вызова экрана Piano Lock.**

Для отключения функции Piano Lock еще раз нажмите кнопку [PIANO ROOM] и удерживайте ее в течение двух секунд или дольше.

Если выключить питание при включенной функции Piano Lock, при следующем включении будут применены использовавшиеся настройки фортепиано.

Воспроизведение тембров VRM с реалистичным резонансом

Если на акустическом фортепиано нажать правую педаль и любую клавишу, то вибрирует не только струна нажатой клавиши, но и под взаимным влиянием другие струны вместе с декой, что создает богатый, насыщенный, устойчивый, хорошо слышимый резонанс. Технология VRM (Виртуальное моделирование резонанса), которая используется в этом инструменте, точно имитирует сложные взаимодействия при резонансе струн и деки с помощью виртуального музыкального инструмента (физическое моделирование) и делает звучание очень похожим на звучание акустического фортепиано. Так как резонанс достигается мгновенно в соответствии с положением клавиш или педалей, вы можете добиться выразительного звукоизвлечения, дифференцируя силу нажатия на клавиши, а так же время и глубину нажатия педалей. При выборе тембра фортепиано, совместимого с VRM (также называются тембрами VRM) технология VRM включается автоматически, что позволяет сразу же ощущать эффект VRM.

1 Выберите тембр VRM.

Нажмите кнопку категории тембра [PIANO] для вызова экрана выбора тембра, затем выберите тембр, установив поверх него значок VRM.

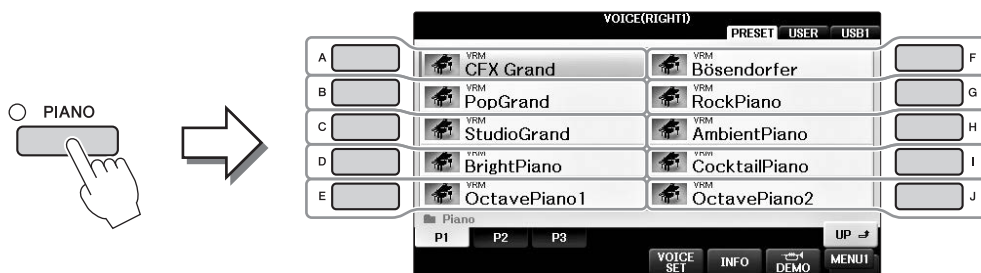

2 Сыграйте на клавиатуре.

По умолчанию технология VRM включена, однако можно включить или отключить ее, а также при необходимости отрегулировать глубину её применения.

- 1 [FUNCTION] →
- 2 TAB [◀][▶] →
- MENU1 →
- 3 [F] (VOICE SETTING) →
- 4 TAB [◀][▶] PIANO →
- 5 [A]/[B] VRM

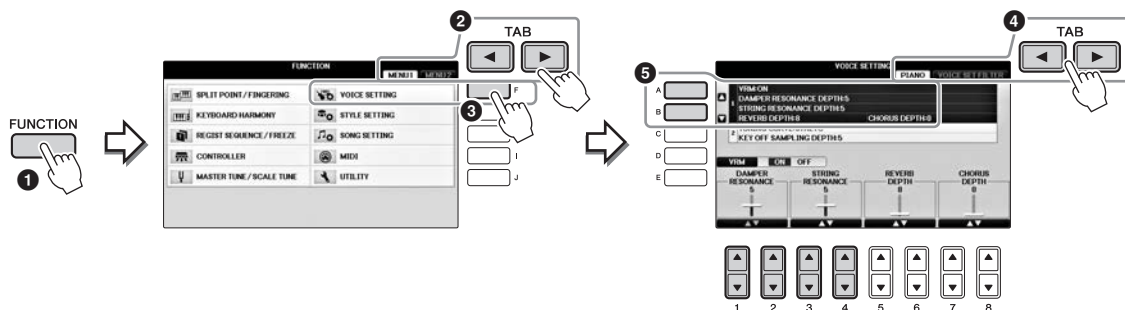

Используйте кнопку [D] для включения или выключения технологии VRM или используйте кнопки [1▲▼][2▲▼] для регулировки глубины резонанса демпфера и кнопки [3▲▼][4▲▼] для регулировки резонанса струн.

ПРИМЕЧАНИЕ

Эта настройка является общеприменимой ко всем партиям, для которых выбраны тембры VRM.

Воспроизведение тембров Super Articulation

- 1 Выберите тембр, помеченный как S.Art! на экране выбора тембра.
- 2 Вызовите MENU1 в правом нижнем углу экрана путем нажатия кнопки [8▼].
- 3 Нажмите кнопку [6▼] (INFO) для вызова полезных сведений о воспроизведении выбранного тембра S.Art!
Играйте так, как описано на информационном экране.

При выборе тембра Super Articulation в качестве тембра RIGHT1 функции средней и левой педалей переключаются на управление эффектами артикуляции. Поэтому педали не будут работать традиционным образом, как средняя и левая педали, даже при их нажатии. Однако во избежание ситуации, при которой функция педали автоматически меняется в зависимости от выбранного тембра, выключите настройку SWITCH WITH R1 VOICE на экране, который можно вызвать следующим образом.

[DIRECT ACCESS] → нажатие правой педали → [H] SWITCH WITH R1 VOICE

ПРИМЕЧАНИЕ

Тембры Super Articulation совместимы только с моделями устройств, на которых установлены эти типы тембров. Любые композиции или стили, созданные на инструменте с применением этих тембров, не будут корректно звучать при воспроизведении на других инструментах.

ПРИМЕЧАНИЕ

Тембры Super Articulation звучат по-разному в зависимости от диапазона клавиатуры, силы нажатия клавиш, чувствительности к силе нажатия и т. п. Таким образом, если применить эффект HARMONY/ECHO, изменить настройки транспонирования или параметры Voice Set, могут появиться неожиданные и нежелательные звуки.

Транспонирование высоты звука в полтонах

Кнопки TRANSPOSE [-]/[+] транспонируют высоту звучания всего инструмента (звук клавиатуры, воспроизведение стиля, воспроизведение композиции и т. д.) с шагом в полтона. Для мгновенной отмены транспонирования нажмите одновременно кнопки [+] и [-].

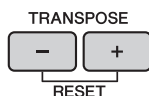

Можно независимо транспонировать высоту звучания всего инструмента (MASTER), звука клавиатуры (KBD) или воспроизведения композиции (SONG) на экране MIXING CONSOLE (Микшерный пульт). [MIXER] → TAB [◀][▶] TUNE → [1▲▼] — [3▲▼] TRANSPOSE

ПРИМЕЧАНИЕ

Функции транспонирования не влияют на тембры из набора ударных и набора SFX.

Tuning (Настройка)

По умолчанию для высоты звука всего инструмента установлено значение 440,0 Гц и задан равномерно темперированный строй. Можно изменить эти настройки в [FUNCTION] → TAB [◀][▶] MENU1 → [E] MASTER TUNE / SCALE TUNE → TAB [◀][▶] MASTER TUNE или SCALE TUNE. Можно также настроить высоту звука для каждой партии клавиатуры (RIGHT1, RIGHT2 и LEFT) на странице TUNE экрана Mixing Console (Микшерный пульт) (стр. 100). Дополнительные сведения можно найти в гл. 10 Справочного руководства на веб-сайте (стр. 9).

Гц (Герц)

Герц — это единица измерения частоты звука, соответствующая числу колебаний звуковой волны в секунду.

Применение эффектов к тембру

Инструмент имеет сложную многопроцессорную систему эффектов, придающих вашему исполнению чрезвычайную глубину и выразительность.

- 1 На главном экране выберите нужную партию, к которой следует добавить эффекты.



- 2 Нажмите кнопку [VOICE EFFECT], чтобы вызвать экран VOICE EFFECT.

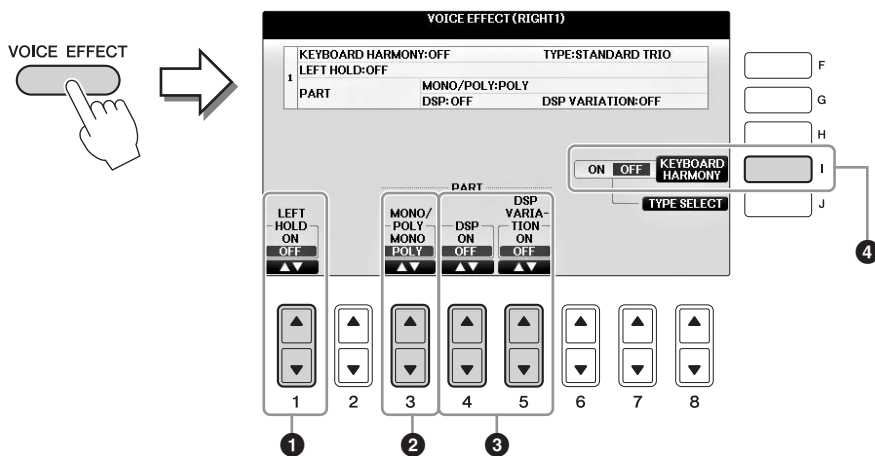

- 3 Для применения эффектов к тембрам служат кнопки [1▲▼], [3▲▼] — [5▲▼] и [I].

❶	[1▲▼]	LEFT HOLD	Если используется эта функция, тембр партии левой руки LEFT звучит даже после того, как клавиша отпущена. При использовании этой функции незатухающие тембры, например тембры скрипки, звучат непрерывно, а затухающие тембры, например тембры фортепиано, затухают медленнее (как при нажатой правой педали). Если функция Left Hold включена, на главном экране отображается индикатор «H».
---	-------	-----------	---

2	[3▲▼]	MONO/POLY	<p>Этот параметр определяет, будет ли звучание тембра партии монофоническим (звучит только одна нота) или полифоническим. Режим MONO позволяет добиться большей реалистичности отдельных солирующих звуков (например, медных духовых инструментов). Он также позволяет выразительно управлять эффектом портаменто (в зависимости от выбранного тембра), играя легато.</p> <p>Что такое Portamento (Портаменто)? Portamento — это функция, создающая плавный переход высоты звука от первой ноты, сыгранной на клавиатуре, к следующей.</p>
3	[4▲▼] [5▲▼]	<p>DSP</p> <p>DSP VARIATION (Вариации цифровой обработки сигнала)</p>	<p>С помощью встроенных цифровых эффектов инструмента вы можете добавить в музыку реалистичную акустическую среду и глубину различными способами. Используются различные типы эффектов, например хорус и задержка.</p> <ul style="list-style-type: none"> • Выключатель DSP используется для включения и выключения эффектов DSP для выбранной в данный момент части клавиатуры. • Выключатель DSP Variation используется для определения, включены ли вариации для эффекта DSP или нет. Например, он может использоваться во время игры для изменения скорости вращения (быстро/медленно) при использовании эффекта вращающегося динамика. <p>ПРИМЕЧАНИЕ Тип эффекта можно изменять. На экране выбора тембра выберите [8▼] MENU1 → [5▼] (VOICE SET) → TAB [◀ ▶] EFFECT/EQ → [A]/[B] DSP</p>
4	[I]	KEYBOARD HARMONY (Гармонизация клавиатуры)	<p>Если этот параметр включен и воспроизводится стиль (стр. 58), эффект гармонизации/эха применим к тембрам правой руки в зависимости от аккордов, которые играют левой рукой. Однако есть определенные типы гармонизации/эха, для которых гармонизация будет применяться независимо от аккордов левой руки. Подробнее см. в Справочном руководстве на веб-сайте (стр. 9).</p>

Создание собственных органных тембров

Современная технология цифрового моделирования, используемая в инструменте, позволяет воссоздать легендарное звучание старинных органов. Как и на традиционном органе, можно создавать свой собственный звук, увеличивая и уменьшая длину труб регистров.

1 Нажмите кнопку [ORGAN FLUTES].

Открывается страница FOOTAGE (длина труб) органного тембра Organ Flutes.

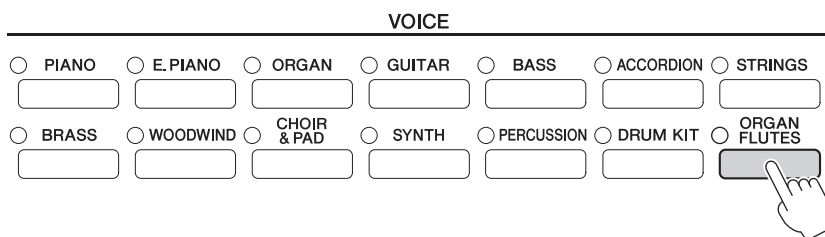

2 Для настройки регистров пользуйтесь кнопками [1▲▼] — [8▲▼].

Кнопки [1▲▼] управляют двумя значениями длины органной трубы: 16 футов и 5 1/3 фута. Переключение между этими двумя вариантами осуществляется кнопкой [D].

Что такое длина органной трубы?

Длина труб — это число (16', 8' и т. п.), которое отображается под каждым рычагом регистра. Это число указывает длину труб, используемых на настоящем органе, которая определяет высоту звука. Число 8' указывает длину трубы 8 футов, а 4' означает 4-футовую трубу, которая воспроизводит звук на одну октаву выше, чем 8-футовая труба. Аналогичным образом число 16' означает 16-футовую трубу, высота звука которой на октаву ниже, чем у 8-футовой трубы.

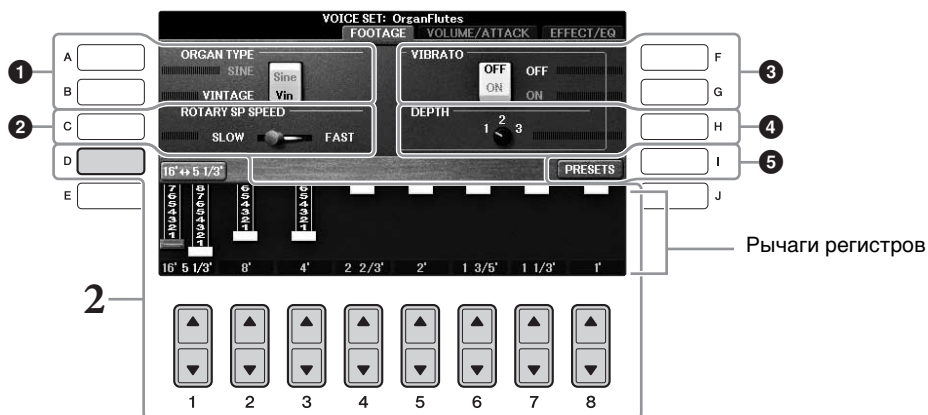

При необходимости с помощью кнопок [A] — [C] и [F] — [H] можно выбрать тип органа, изменить скорость вращающегося динамика и настроить параметр вибрато.

❶	[A]/[B]	ORGAN TYPE	Тип органа, имитируемый тон-генератором: Sine или Vintage.
❷	[C]	ROTARY SP SPEED	Переключение между высокой или низкой скоростью вращения динамика, если эффект, в названии которого содержится «Rotary» или «Rot», выбран для тембра Organ Flutes (параметр DSP TYPE на странице EFFECT/EQ) и включена цифровая обработка сигнала (стр. 52).

3	[F]	VIBRATO OFF	Включает и выключает эффект вибрато для органного тембра Organ Flutes.
	[G]	VIBRATO ON	
4	[H]	VIBRATO DEPTH	Задаёт один из трёх уровней глубины эффекта вибрато: 1 (низкий), 2 (средний) или 3 (высокий).
5	[I]	PRESETS	Открытие экрана выбора файла тембра Organ Flute для выбора встроенного тембра Organ Flutes.

ПРИМЕЧАНИЕ

Сведения о страницах VOLUME/ATTACK (Громкость/Атака) и EFFECT/EQ (Эффект/Эквалайзер) см. в Справочном руководстве на веб-сайте (стр. 9).

- 3 **Чтобы вызвать экран для выбора тембра органа, нажмите кнопку [I] (PRESETS).**
- 4 **Клавиши TAB [◀][▶] служат для выбора места сохранения тембра Organ Flutes.**
- 5 **Для сохранения тембра Organ Flutes выполните процедуру на стр. 81.**

УВЕДОМЛЕНИЕ

Если выбрать другой тембр или выключить питание без сохранения, параметр будет утерян.

Настройка реакции клавиатуры на силу нажатия

Можно настроить реакцию инструмента на силу нажатия (изменение звука в зависимости от силы нажатия на клавиши). Эта настройка не изменяет выразительность клавиатуры. Тип чувствительности применяется ко всем тембрам.

1 Вызовите рабочий экран.

- 1 [FUNCTION] →
- 2 TAB [◀][▶] MENU1 →
- 3 [D] (CONTROLLER) →
- 4 TAB [◀][▶] KEYBOARD/PANEL →
- 5 [A] (TOUCH RESPONSE)

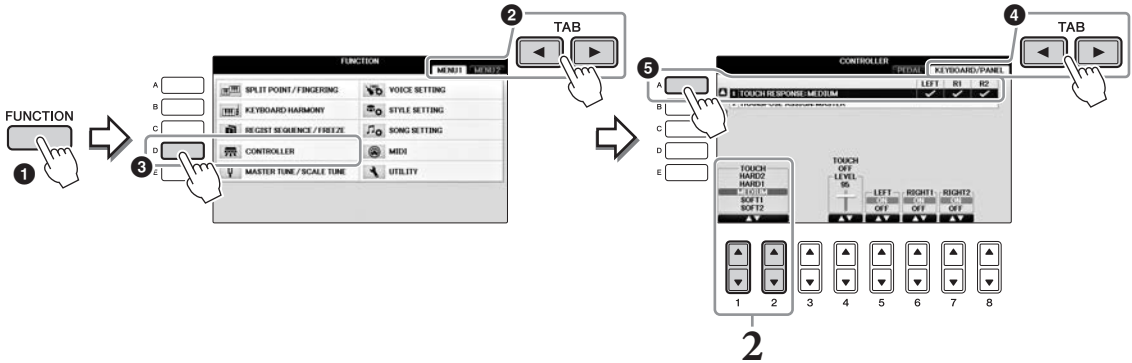

2 Для настройки чувствительности используйте кнопки [1▲▼]/[2▲▼].

- **HARD 2** Чтобы звук был громким, необходимо прилагать значительное усилие при игре на клавиатуре. Больше всего подходит для исполнителей, которые привыкли с силой нажимать на клавиши.
- **HARD 1** Чтобы звук был громким, нужно нажимать на клавиши достаточно сильно.
- **MEDIUM**..... Стандартное значение чувствительности.
- **SOFT 1** Чтобы звук был громким, достаточно не очень сильно нажимать на клавиши.
- **SOFT 2** Чтобы звук был относительно громким, достаточно даже слабого нажатия на клавиши. Больше всего подходит для исполнителей, которые привыкли нажимать на клавиши с умеренной силой.

ПРИМЕЧАНИЕ

Если вы не хотите настраивать чувствительность к силе нажатия, установите значение OFF для соответствующих партий кнопками [5▼] — [7▼]. Если чувствительность к силе нажатия отключена, можно задать фиксированный уровень громкости с помощью кнопок [4▲▼].

ПРИМЕЧАНИЕ

При использовании определенных тембров настройки чувствительности к силе нажатия не оказывают эффекта.

Использование метронома

Звук щелчков метронома задает точный темп исполнения. Кроме того, с помощью метронома можно послушать, как звучит определенный темп. Чтобы запустить/остановить метроном, нажмите кнопку [METRONOME ON/OFF].

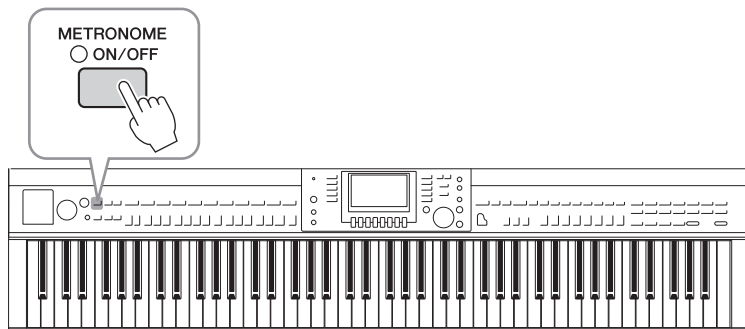

Регулировка темпа метронома

- 1 Нажмите одну из кнопок **ТЕМПО [-]/[+]** для вызова всплывающего экрана настроек темпа.

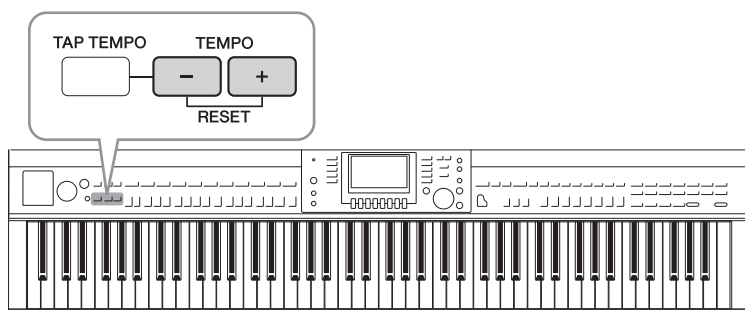

- 2 С помощью кнопок **ТЕМПО [-]/[+]** выберите темп.

Если нажать и удерживать нажатой одну из этих кнопок, темп будет непрерывно возрастать или убывать. Для регулировки можно также использовать селекторный диск [DATA ENTRY] (Ввод данных). Для возврата к стандартному темпу нажмите кнопки **ТЕМПО [-]/[+]** одновременно.

ПРИМЕЧАНИЕ

Число на экране указывает на количество четвертей в минуту.

- 3 Чтобы закрыть экран темпа, нажмите кнопку [EXIT].

ПРИМЕЧАНИЕ

Вы также можете изменить указатель темпа и громкость метронома. [FUNCTION] → TAB [◀|▶] MENU1 → [J] UTILITY → TAB [◀|▶] CONFIG 1 → [B] 2 METRONOME

Подробнее см. в Справочном руководстве на веб-сайте (стр. 9).

Дополнительные функции

См. Справочное руководство на веб-сайте (гл. 2).



Выбор GM/XG или других тембров на панели	Экран выбора тембров → [8▲](UP) → [2▲] (P2)
Регулировка глубины реверберации и хора для тембров VRM	[FUNCTION] → TAB [◀][▶] MENU1 → [F] VOICE SETTING → TAB [◀][▶] PIANO → [A] 1 VRM / DAMPER RESONANCE DEPTH / STRING RESONANCE DEPTH / REVERB DEPTH / CHORUS DEPTH
Регулировка мелодической кривой и громкости от звука опущенной клавиши для тембров фортепиано	[FUNCTION] → TAB [◀][▶] MENU1 → [F] VOICE SETTING → TAB [◀][▶] PIANO → [B] 2 TUNING CURVE / KEY OFF SAMPLE
Подтверждение назначения тембров набора ударных	Выберите тембр набора ударных на экране выбора тембра → [8▼] MENU1 → [4▼] (DRUM KIT)
Выбор типа гармонизации/эха	[VOICE EFFECT] → [J] TYPE SELECT или [FUNCTION] → TAB [◀][▶] MENU1 → [B] KEYBOARD HARMONY
Параметры, связанные с высотой звука	
<ul style="list-style-type: none">• Точная настройка высоты звучания всего инструмента	[FUNCTION] → TAB [◀][▶] MENU1 → [E] MASTER TUNE / SCALE TUNE → TAB [◀][▶] MASTER TUNE
<ul style="list-style-type: none">• Мелодический строй	[FUNCTION] → TAB [◀][▶] MENU1 → [E] MASTER TUNE / SCALE TUNE → TAB [◀][▶] SCALE TUNE
<ul style="list-style-type: none">• Изменение назначения партий для кнопок TRANSPOSE	[FUNCTION] → TAB [◀][▶] MENU1 → [D] CONTROLLER → TAB [◀][▶] KEYBOARD/PANEL → [B] 2 TRANSPOSE ASSIGN
Редактирование тембров (функция Voice Set)	Экран выбора тембра → [8▼] MENU1 → [5▼] (VOICE SET)
Отключение функции автоматического выбора настроек тембров (эффектов и т. п.)	[FUNCTION] → TAB [◀][▶] MENU1 → [F] VOICE SETTING → TAB [◀][▶] VOICE SET FILTER
Редактирование параметров тембров Organ Flutes	[ORGAN FLUTES] → TAB [◀][▶] VOLUME/ATTACK или EFFECT/EQ

Стили

– Воспроизведение ритма и аккомпанемента –

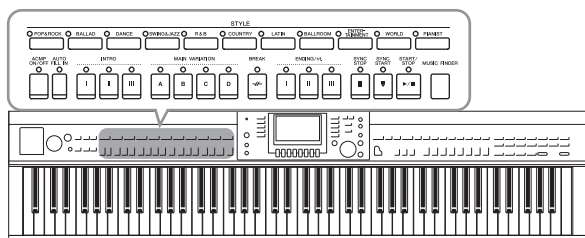

Инструмент предусматривает целый ряд образов аккомпанемента и ритмического сопровождения (которые называются стилями) в разнообразных музыкальных жанрах, включая поп, джаз и многие другие. Каждый стиль содержит функцию автоаккомпанемента, которая позволяет автоматически воспроизводить аккомпанемент, играя аккорды левой рукой. Это дает возможность автоматически создать звучание целого ансамбля или оркестра, даже если играете только вы.

3

Исполнение с использованием стиля

- 1 Нажмите одну из кнопок выбора категории STYLE для вызова экрана выбора стиля.

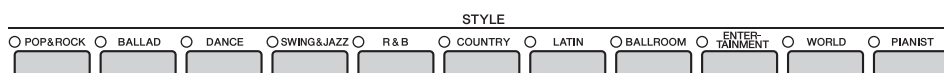

- 2 Чтобы выбрать нужный стиль, нажмите одну из кнопок [A] — [J].

Нажав одну из кнопок [1▲] — [4▲] или нажав ту же кнопку в секции STYLE повторно, можно вызвать другие страницы экрана (если они доступны).



Воспроизведение только ритмических партий стиля

Стиль содержит восемь партий (стр. 67). Можно запустить воспроизведение только ритмических партий, нажав кнопку STYLE [START/STOP]. Для остановки воспроизведения нажмите ту же кнопку еще раз.

ПРИМЕЧАНИЕ

В некоторых стилях функция ритма не работает. Однако при использовании одного из этих стилей вы будете слышать все прочие партии (за исключением ритма), которые воспроизводились на шаге 5.

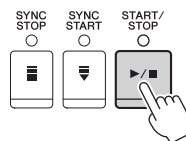

- 3 Убедитесь, что кнопка [ACMP ON/OFF] включена (индикатор горит).

Если кнопка не включена (индикатор не горит), нажмите кнопку, чтобы активировать ее.

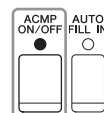

4 Для включения синхронного запуска нажмите кнопку [SYNC START].

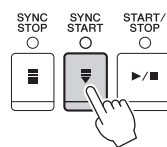

5 Сразу же после воспроизведения аккорда (стр. 60) левой рукой запускаются все партии выбранного стиля.

Попробуйте играть аккорды левой рукой, а мелодию и ритм — правой.

Когда кнопка [ACMP ON/OFF] включена, левая часть клавиатуры может использоваться как раздел аккордов. Взятые в ней аккорды автоматически распознаются и служат основой для создания полностью автоматического аккомпанемента, придерживающегося выбранного стиля.

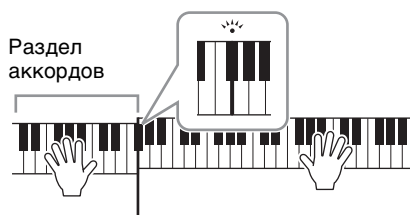

Точка разделения (F#2 по умолчанию)

ПРИМЕЧАНИЕ

Точка разделения может быть изменена (стр. 69).

ПРИМЕЧАНИЕ

Можно переключить раздел аккордов на правую части клавиатуры (стр. 69).

6 Для остановки стиля нажмите кнопку [START/STOP].

Воспроизведение также можно остановить, нажав одну из кнопок ENDING [I] — [III] в области Ending партитуры (стр. 62).

ПРИМЕЧАНИЕ

Можно транспонировать стиль (аккомпанемент). См. стр. 50.

Характеристики стиля

Тип стиля и его характеристики отображаются на значке встроенного стиля.

• **Pro**

Эти стили отличаются профессиональными захватывающими аранжировками в сочетании с идеальным удобством исполнения. Аккомпанемент в точности следует за взятыми аккордами. В результате аккорд изменяется, и гармонии / вокальные партии мгновенно трансформируются в реалистичный музыкальный аккомпанемент.

• **Session**

Эти стили отличаются повышенным реализмом и естественностью сопровождения благодаря сочетанию оригинальных типов аккордов и их смены, а также специальных риффов и смены аккордов с основными частями композиции. Данные стили создавались для того, чтобы добавить изюминку вашим выступлениям и заставить их звучать более профессионально. Однако необходимо учитывать, что эти стили подходят не для всех песен и не для всех жанров. Поэтому при исполнении определенных композиций и использовании определенных стилей игры аккордами применение такого аккомпанемента может оказаться ошибкой и даже привести к нарушениям гармонии. Например, в некоторых ситуациях взятие простого мажорного трезвучия при исполнении композиции в стиле кантри может привести к воспроизведению джазового септаккорда, а аккорд с добавлением ноты в басовом регистре может быть обыгран неожиданным образом или неправильно.

• **Pianist**



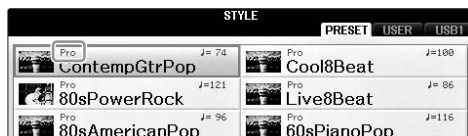































Эти специальные стили обеспечивают аккомпанемент только на фортепиано. Просто играя нужные аккорды левой рукой, вы можете автоматически добавить сложные, профессионально звучащие арпеджио, басы и аккорды.



Аккорды

Для пользователей, не знакомых с аккордами, в эту удобную таблицу сведены основные аккорды. Так как существует множество аккордов и множество способов их использования в музыке, дополнительную информацию см. в имеющихся в продаже справочниках аккордов.

★ Указывает основной тон.

Мажор	Минор	Септаккорд	Минорный септаккорд	Мажорный септаккорд
C 	Cm 	C7 	Cm7 	CM7 
D 	Dm 	D7 	Dm7 	DM7 
E 	Em 	E7 	Em7 	EM7 
F 	Fm 	F7 	Fm7 	FM7 
G 	Gm 	G7 	Gm7 	GM7 
A 	Am 	A7 	Am7 	AM7 
B 	Bm 	B7 	Bm7 	BM7 

Изменение типа аппликатуры аккордов



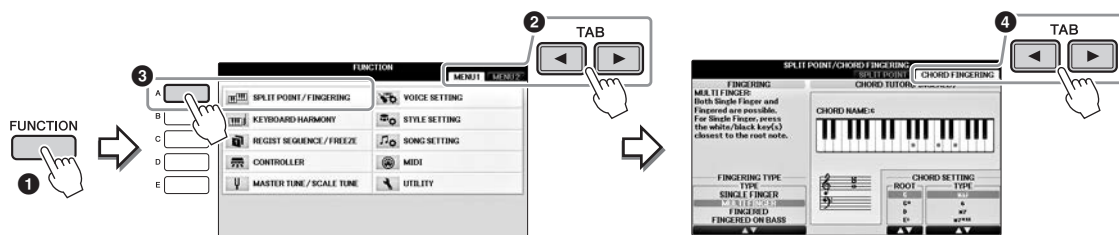

Изменяя тип аппликатуры аккорда, вы можете автоматически создавать подходящий аккомпанемент, даже не нажимая все ноты, составляющие аккорд.

1 Вызовите рабочий экран.

① [FUNCTION] → ② TAB [◀][▶] MENU1 → ③ [A] SPLIT POINT / CHORD FINGERING → ④ TAB [◀][▶] CHORD FINGERING



2 Нажмите кнопки [1▲▼] — [3▲▼] для выбора необходимого типа аппликатуры.

SINGLE FINGER (РЕЖИМ ИГРЫ ОДНИМ ПАЛЬЦЕМ)	<p>Этот способ обеспечивает удобное проигрывание аккордов в разделе клавиатуры, отведенном под аккомпанемент, одним, двумя или тремя пальцами. Этот тип доступен только для воспроизведения стиля.</p> <p>C  Мажорный аккорд Нажмите клавишу, соответствующую тонике</p> <p>Cm  Минорный аккорд Одновременно нажмите клавишу, соответствующую тонике, и черную клавишу слева от нее.</p> <p>C7  Септаккорд Одновременно нажмите клавишу, соответствующую тонике, и белую клавишу слева от нее.</p> <p>Cm7  Минорный септаккорд Одновременно нажмите клавишу, соответствующую тонике, и белую и черную клавиши слева от нее.</p>
MULTI FINGER (ИГРА АККОРДАМИ)	<p>Автоматически распознает типы аппликатуры аккордов Single Finger (Одним пальцем) и Fingered (Традиционный). Это позволяет использовать любой из этих типов аппликатуры, не переключая режимы.</p>
FINGERED (ПАЛЬЦЕВЫЙ)	<p>Позволяет брать собственные аккорды в аккордовой части клавиатуры, при этом инструмент добавляет соответственно оркестрованный ритм, басы и аккорды аккомпанемента в выбранном стиле. Режим Fingered распознает различные типы аккордов, перечисленные в отдельном перечне данных. Их также можно просмотреть при помощи функции Chord Tutor, которая отображается на том же экране.</p>
FINGERED ON BASS (БАСОВАЯ АППЛИКАТУРА)	<p>Данный режим поддерживает ту же аппликатуру, что и режим FINGERED. Отличие состоит в том, что самая низкая нота, сыгранная в разделе аккордов, используется в качестве басовой ноты. Таким образом, вы получаете возможность брать аккорды с басовой нотой. (В режиме Fingered тоника аккорда всегда используется в качестве басовой ноты.)</p>
FULL KEYBOARD (ВСЯ КЛАВИАТУРА)	<p>Аккорды распознаются во всем диапазоне клавиатуры. Распознавание аккордов напоминает метод, принятый в режиме Fingered. Аккорды определяются даже в тех случаях, когда они берутся сразу двумя руками: например, когда левой рукой вы берете басовую ноту, а правой — аккорд, или когда аккорд берется левой рукой, в то время как правая ведет мелодическую линию.</p>
AI FINGERED	<p>В основном похож на режим FINGERED. Единственное отличие состоит в том, что для указания аккорда достаточно нажать не три ноты, а меньше. Для воссоздания аккорда используются сведения о последнем сыгранном аккорде, и т. д. Только в Piano Room ваше исполнение в разделе аккордов воспроизводит звук выбранного тембра, а также аккомпанемент.</p>
AI FULL KEYBOARD	<p>При выборе этого усложненного типа аппликатуры инструмент будет автоматически создавать подходящий аккомпанемент независимо от того, какие ноты и в какой части клавиатуры исполняются. Играть при этом вы можете обеими руками. Вам не придется указывать аккорды стиля. Хотя режим AI FULL KEYBOARD предназначен для сопровождения многим композициям, для некоторых аранжировок он может оказаться неприемлемым. Этот режим похож на режим FULL KEYBOARD. Единственное отличие состоит в том, что для указания аккорда достаточно взять не три ноты, а меньше. Для воссоздания аккорда используются сведения о последнем сыгранном аккорде и т. д. Нонаккорды, ундецимаккорды и терцидецимаккорды проиграть нельзя. Этот тип доступен только для воспроизведения стиля.</p>

Если область определения аккордов (стр. 69) задана как Upper (Правая), тип аппликатуры автоматически принимает значение Fingered*, а раздел аккордов определяется как располагающийся справа от левой точки разделения.

Функция Chord Tutor

Если вам известно название аккорда, но вы не знаете, как его играть, функция Chord Tutor (Обучение аккордам) доступно покажет вам, какие ноты следует играть.

На приведенном выше экране CHORD FINGERING (Аппликатура аккордов) задайте тонику и тип аккорда, используя кнопки [6▲▼] — [8▲▼]. Ноты, которые вам необходимо взять, будут показаны на экране.

Воспроизведение текущего стиля

Запуск и остановка воспроизведения

■ Кнопка [START/STOP]

Ритмические партии стиля начинают воспроизводиться сразу же после нажатия кнопки [START/STOP]. Для остановки воспроизведения нажмите эту кнопку еще раз.

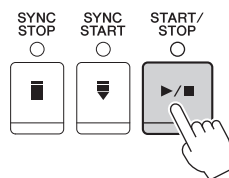

■ Кнопка [SYNC START]

Переводит воспроизведение стиля в режим ожидания. Для стиля включается режим ожидания. Воспроизведение стиля начинается при нажатии любой клавиши на клавиатуре (если кнопка [ACMP ON/OFF] отключена) или при взятии аккорда левой рукой (если кнопка [ACMP ON/OFF] включена). Во время воспроизведения стиля с помощью этой кнопки можно остановить воспроизведение и вновь включить режим ожидания.

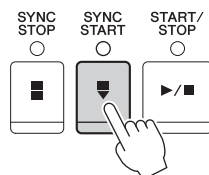

■ Кнопка [SYNC STOP]

Можно начинать и останавливать воспроизведение стиля, просто нажимая и отпуская клавиши в секции аккордов клавиатуры. Убедитесь, что кнопка [ACMP ON/OFF] включена, нажмите кнопку [SYNC STOP] и начните играть на клавиатуре.

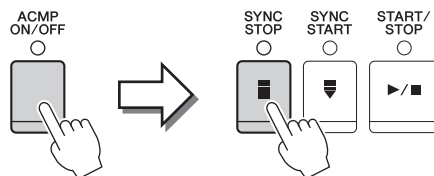

ПРИМЕЧАНИЕ

Если для типа аппликатуры (стр. 61) установлено значение Full Keyboard или All Full Keyboard, синхронная остановка не может быть включена.

■ Кнопки INTRO [I] — [III]

Инструмент содержит три различных вступления для добавления интродукции перед воспроизведением стиля. После нажатия одной из кнопок INTRO [I] — [III] начните воспроизведение стиля. По завершении воспроизведения вступления автоматически начнется воспроизведение основной части стиля.

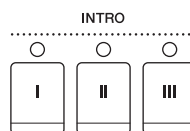

■ ENDING/rit. [I] — [III]

Инструмент содержит три различных концовки, добавляемых перед остановкой воспроизведения стиля. При нажатии одной из кнопок ENDING [I] — [III] во время воспроизведения стиля выполняется воспроизведение концовки, и стиль автоматически останавливается. Для постепенного замедления концовки (ритарданто) можно еще раз нажать ту же самую кнопку ENDING во время воспроизведения концовки.

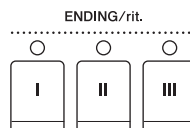

ПРИМЕЧАНИЕ

Если нажать кнопку ENDING/rit. [I] во время воспроизведения стиля, перед ENDING/rit [I] будет автоматически воспроизведена вставка.

Индикаторы состояния кнопок фрагментов (INTRO / MAIN VARIATION / BREAK/ENDING)

- **Красный:** фрагмент в настоящий момент выбран.
- **Красный (мигающий):** фрагмент будет воспроизведен после выбранного в настоящий момент фрагмента.
* Основные кнопки [A] — [D] также мигают красным цветом во время воспроизведения вставки.
- **Зеленый:** фрагмент содержит данные, но в настоящий момент не выбран.
- **Не горит:** фрагмент не содержит данных и не может быть воспроизведен.

Изменение вариаций (фрагментов) во время воспроизведения стиля

Каждый стиль содержит четыре различных фрагмента основной части, четыре фрагмента вставки и брейк. Эффективно используя эти фрагменты, можно без труда повысить динамичность звучания и профессионализм исполнения. Фрагмент можно сменить во время воспроизведения стиля.

■ Кнопки MAIN VARIATION [A] — [D]

Нажмите одну из кнопок MAIN VARIATION [A] — [D] для выбора нужной основной части (кнопка загорается красным цветом). Каждая фраза аккомпанемента, состоящая из нескольких тактов, повторяется бесконечно. При повторном нажатии выбранной кнопки MAIN VARIATION воспроизводится соответствующая вставка, придающая ритму остроту и прерывающая повторения. По завершении воспроизведения вставки происходит плавный переход к основной части.

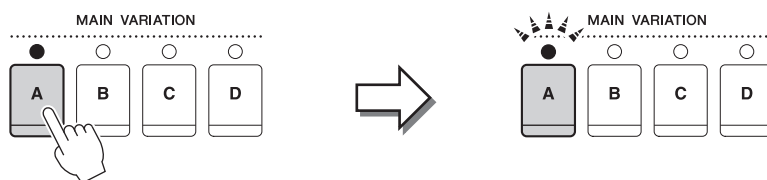

Индикатор выбранного фрагмента основной части горит красным цветом

Индикатор выбранного фрагмента вставки мигает красным цветом

Функция AUTO FILL

Когда включена кнопка [AUTO FILL IN], при нажатии любой из кнопок MAIN VARIATION [A] — [D] во время игры перед переходом к следующему основному фрагменту автоматически воспроизводится фрагмент вставки.

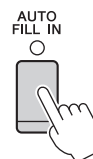

■ Кнопка [BREAK]

Эта кнопка позволяет добавлять динамические паузы (брейки) в ритм аккомпанемента. Нажмите кнопку [BREAK] во время воспроизведения стиля. После воспроизведения однотокового образца брейка автоматически начнется воспроизведение фрагмента основной части.



Регулировка темпа

■ Кнопки TEMPO [-]/[+]

Нажимая кнопки TEMPO [-] или [+], можно замедлять/ускорять темп в диапазоне 5–500 ударов в минуту. Пока на экране отображается всплывающее окно TEMPO, для регулировки значения можно также использовать диск [DATA ENTRY].

При одновременном нажатии кнопок TEMPO [-]/[+] восстанавливается значение по умолчанию.



■ Кнопка темпа [TAP TEMPO]

Во время воспроизведения стиля можно изменить темп, дважды нажав кнопку [TAP TEMPO] в нужном темпе.

Когда стиль остановлен, отстучите нужный темп на кнопке [TAP TEMPO] (четыре раза для размера 4/4) для запуска стиля в этом темпе.

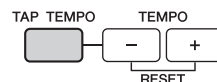

Загрузка соответствующих настроек панели для выбранного стиля One Touch Setting (Настройка в одно касание)

Удобство функции One Touch Setting (Настройка в одно касание) состоит в том, что она позволяет вызвать набор наиболее подходящих параметров для выбранного стиля (тембры, эффекты и т. п.) нажатием одной кнопки. Если стиль уже выбран, но вы не знаете, какой тембр следует использовать, с помощью функции One Touch Setting можно автоматически подобрать подходящий тембр.

1 Выберите стиль (действия 1–2 на стр. 58).

2 Нажмите одну из кнопок ONE TOUCH SETTING [1] — [4].

При этом не только мгновенно вызываются все параметры, подходящие для выбранного стиля (тембры, эффекты и т. п.), но одновременно включаются кнопки ASMP и SYNC START, что позволяет немедленно начать воспроизведение стиля.

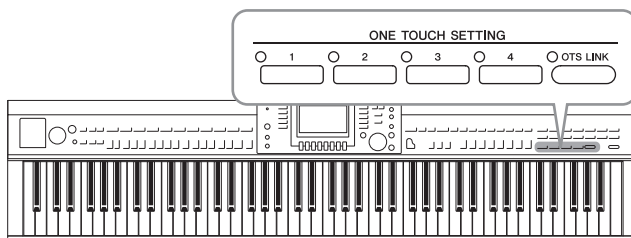

3 Воспроизведение стиля начинается при проигрывании аккорда левой рукой.

Каждый из стилей содержит четыре группы настроек One Touch Setting (Настройка в одно касание). Попробуйте другие наборы, нажав другую кнопку ONE TOUCH SETTING [1] — [4].

ПРИМЕЧАНИЕ

Вы можете создавать собственные настройки One Touch Setting. Подробнее см. в Справочном руководстве на веб-сайте (стр. 9).

Автоматическая смена настроек One Touch при переходе от одной основной части к другой

Удобная функция OTS Link позволяет автоматически изменять настройки функции One Touch Setting при переходе от одной основной части к другой (A–D). Фрагменты основной части A, B, C и D соответствуют кнопкам One Touch Setting 1, 2, 3 и 4 соответственно. Для использования функции OTS Link нажмите кнопку [OTS LINK].



ПРИМЕЧАНИЕ

Можно изменить момент синхронизации, в который происходит смена настроек One Touch Setting, с помощью кнопок MAIN VARIATION [A] — [D]. См. Справочное руководство на веб-сайте (стр. 9).

Вызов оптимальных стилей для аккомпанемента (Style Recommender)

Эта полезная функция подсказывает оптимальные стили для композиции, которую вы хотите исполнить, основываясь на вашем исполнении.

- 1** На экране выбора стиля (стр. 58) нажмите кнопку [8▼] при необходимости выбрать MENU1 в правой нижней части экрана.
- 2** Нажмите кнопку [7▼] (RECOMMEND) для вызова экрана STYLE RECOMMENDER.

Клавиатуру можно разделить на две части на уровне клавиши B0, как показано ниже. Ударные инструменты (рабочий барабан, малый барабан и хай-хэт) назначены левой части (B0), а звук фортепиано — правой.

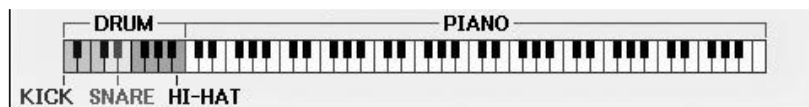

3 Функция Style Recommender позволяет подобрать подходящий стиль.

- 3-1** Нажмите кнопку [J] (START), чтобы включить режим ожидания и метроном. Повторное нажатие кнопки [J] позволяет переключаться между запуском (START) и отменой (CANCEL).
- 3-2** Настройте темп с помощью кнопок TEMPO [-]/[+] или [TAP TEMPO] и выберите размер с помощью кнопки [E] (METRONOME).
- 3-3** Сыграйте один или два такта в режиме фортепиано вместе с метрономом. Для достижения оптимальных результатов попробуйте играть обеими руками. Или сыграйте нужный ритм, используя ударные, продолжительностью один или два такта.
Ваше исполнение анализируется несколько секунд, а затем начинается воспроизведение оптимального стиля. Также на экран выводится список других рекомендуемых стилей.

ПРИМЕЧАНИЕ

Если композиция, которую нужно сыграть, начинается с середины такта или первой ноте предшествует короткая пауза, вы можете достичь оптимальных результатов, выдержав один такт и начав игру со следующего такта.

Пример 1. Сыграйте следующую композицию в режиме фортепиано.

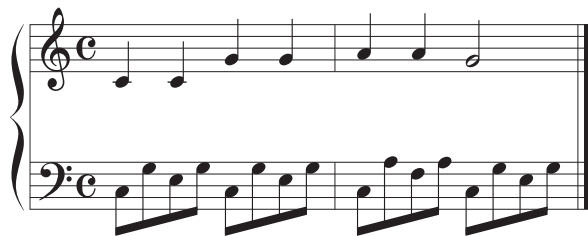

В списке будут предложены стили, которые соответствуют вашему исполнению и имеют аналогичный темп.

Пример 2. Сыграйте следующий ритм на клавиатуре, отведенной под ударные.



Будут перечислены стили, в которых имеются сходные фразы партий ударных.

4 Выберите желаемый стиль из списка с помощью кнопок [1▲▼] — [6▲▼].

Попробуйте играть на клавиатуре параллельно с воспроизводимым стилем, чтобы проверить, подходит ли он к той композиции, которую вы хотите сыграть.

Если выбранный стиль не подходит для композиции, которую вы хотите исполнить, нажмите кнопку [J] (RETRY), чтобы вернуться к шагу 3–3, а затем повторите шаги с 3–3 по 4.

5 Найдя подходящий стиль, нажмите кнопки [7▲▼]/[8▲▼] (OK) для выхода экрана Style Recommender.

6 Играйте на клавиатуре с только что выбранным стилем.

Включение и выключение партий стиля и смена тембров

Стиль содержит восемь партий: RHY1 (ритм 1) — PHR2 (фраза 2), указанных ниже. Данные исполнения каждой партии воспроизводятся на соответствующем канале. Пользователь может добавлять вариации и изменять звучание стиля, избирательно включая и выключая каналы во время воспроизведения стиля.

Каналы стиля

• RHY1/2 (Ритм 1/2), канал стиля

Это основные партии стиля, состоящие из ритмических фраз партии ударных и перкуссионных инструментов.

• BASS

В басовой партии используются звуки различных подходящих инструментов, соответствующие стилю.

• CHD1/2 (Аккорд 1/2)

Это ритмические партии сопровождения, содержащие последовательности аккордов. Обычно используется с тембрами фортепиано или гитары.

• PAD

Эта партия используется для инструментов с длительным звучанием, например струнных инструментов, органа, хора и т. д.

• PHR1/2 (Фраза 1/2)

Эти партии используются для обыгрывания мелодии с помощью акцентированной меди, аккордов арпеджио и других дополнительных звуковых эффектов, которые делают аккомпанемент более интересным.

- 1 Нажмите кнопку [CHANNEL ON/OFF] один или два раза, чтобы вызвать экран CHANNEL ON/OFF (STYLE).

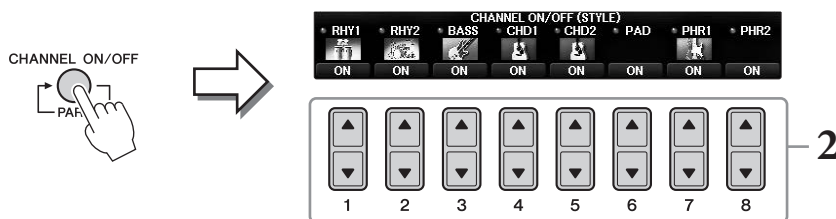

- 2 Используйте кнопки [1▼] — [8▼] для включения и выключения каналов.

Для того чтобы слышать только один канал, нажмите и удерживайте нажатой кнопку, соответствующую каналу, для перевода этого канала в режим SOLO. Для отмены режима SOLO нажмите кнопку, соответствующую каналу, еще раз.

Изменение тембра для каждого канала

При необходимости нажимайте кнопки [1▲] — [8▲] для изменения тембра на соответствующем канале. Это вызывает экран выбора тембра, на котором можно выбрать тембр для канала. См. стр. 44.

ПРИМЕЧАНИЕ

Настроенные параметры можно сохранить в регистрационной памяти. См. стр. 97.

- 3 Для закрытия экрана CHANNEL ON/OFF нажмите кнопку [EXIT].

Регулировка баланса громкости между стилем и клавиатурой

Если вы считаете, что звук при игре на клавиатуре недостаточно громкий (или слишком громкий) по сравнению с громкостью воспроизведения стиля или композиции (стр. 71), можно изменить громкость каждого из этих элементов.

Кроме того, можно независимо отрегулировать громкость воспроизведения аудио, входной звуковой сигнал с микрофона или разъема [AUX IN], а также звук, получаемый со смарт-устройства, подключенного по беспроводной сети (стр. 108).

1 Нажмите на главном экране кнопку [C] (BALANCE) один или два раза, чтобы вызвать экран BALANCE (1/2).

Доступно две страницы: 1/2 и 2/2. На странице BALANCE 1/2 вы можете отрегулировать партии композиции, стиля, микрофона и клавиатуры (RIGHT1, RIGHT2 или LEFT), тогда как громкость звука аудио настраивается на странице 2/2.

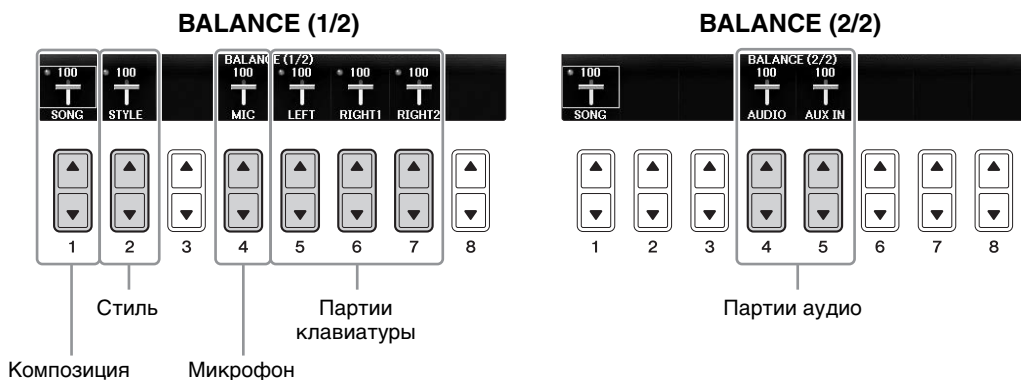

ПРИМЕЧАНИЕ

При подключении USB-адаптера беспроводной локальной сети UD-WL01 к инструменту значок WLAN появляется на странице 2/2 экрана BALANCE, а громкость аудиосигнала также можно регулировать с помощью приложения для работы с iPhone/iPad (стр. 108).

2 Используйте кнопки [1▲▼] — [8▲▼] для регулировки громкости необходимых партий.

Настройка громкости стиля производится с помощью кнопок [2▲▼], а громкости клавиатуры (Right1, Right2 или Left) — с помощью кнопок [5▲▼] — [7▲▼].

ПРИМЕЧАНИЕ

На экране микшерного пульта можно изменить громкость каждой партии композиции или стиля. См. стр. 100.

3 Нажмите кнопку [EXIT], чтобы закрыть экран BALANCE.

Изменение точек разделения

Предусмотрены настройки (две точки разделения клавиатуры), разделяющие клавиатуру на различные части: раздел аккордов, раздел партии LEFT и раздел партий RIGHT 1 и 2. Обе точки разделения клавиатуры (см. ниже) указываются как названия нот.

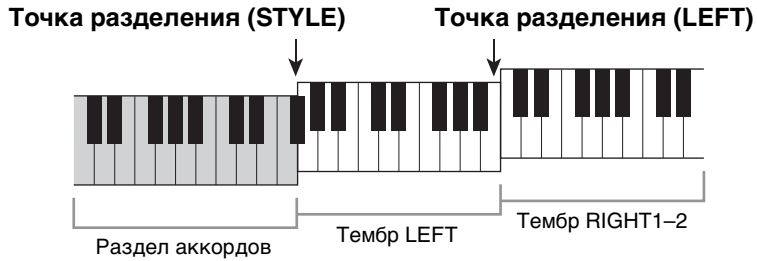

1 Вызовите рабочий экран.

[FUNCTION] → TAB [◀][▶] MENU1 → [A] SPLIT POINT / CHORD FINGERING → TAB [◀][▶] SPLIT POINT

2 Задайте точку разделения.

Выберите нужную точку разделения, нажимая соответствующие кнопки [F] — [H], затем вращая диск для ввода нужного значения. Выбор STYLE+LEFT задает точку разделения (STYLE) и точку разделения (LEFT) для одной и той же ноты, тогда как настройки STYLE и LEFT позволяют задать каждую точку разделения независимо.

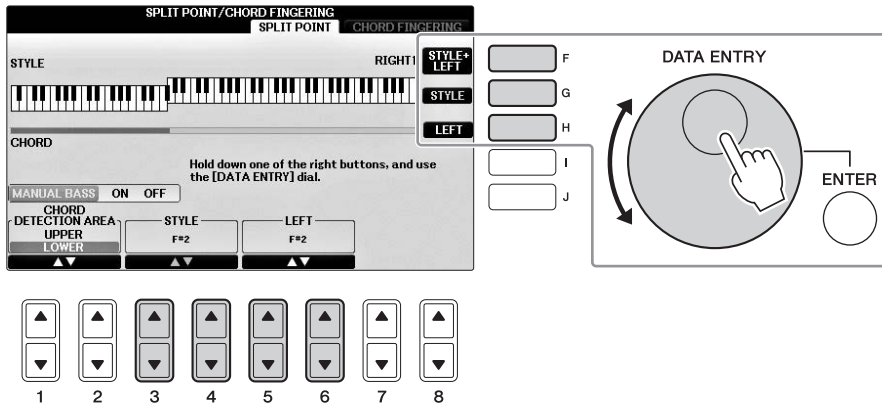

ПРИМЕЧАНИЕ

- Точка разделения (LEFT) не может располагаться левее точки разделения (STYLE).
- Если задать значение CHORD DETECTION AREA как UPPER с помощью кнопки [1▲▼]/[2▲▼] на экране точки разделения, раздел аккордов будет располагаться справа от точки разделения (L). При выборе этой настройки нажатие кнопки [E] включает функцию MANUAL BASS, позволяя играть басовую партию левой рукой, а правой рукой управлять воспроизведением стиля. Подробнее см. в Справочном руководстве на веб-сайте (стр. 9).

Совместимость файлов стилей

Этот инструмент использует формат файлов SFF GE (стр. 8) и может воспроизводить существующие файлы SFF, однако они будут сохранены в формате SFF GE при сохранении (или загрузке) файла на этом инструменте. Учтите, что сохраненный файл можно воспроизводить только на инструментах, совместимых с форматом SFF GE.

Дополнительные функции

См. Справочное руководство на веб-сайте (гл. 3).



Настройки, связанные с воспроизведением стиля	[FUNCTION] → TAB [◀][▶] MENU1 → [G] STYLE SETTING
Указание аккордов правой рукой при игре басовой партии левой рукой	[FUNCTION] → TAB [◀][▶] MENU1 → [A] SPLIT POINT / CHORD FINGERING → TAB [◀][▶] SPLIT POINT
Поиск подходящих композиций для текущего стиля (Repertoire)	Экран выбора стиля → [A] — [J] → [8▼] MENU1 → [4▼] (REPertoire)
Сохранение исходных настроек функции One Touch Setting	[MEMORY] + ONE TOUCH SETTING [1] — [4]
Подтверждение данных настроек One Touch Setting	Экран выбора стиля → [A] — [J] → [8▼] MENU1 → [6▼] (OTS INFO.)
Создание и редактирование стилей (Style Creator)	[FUNCTION] → TAB [◀][▶] MENU2 → [A] STYLE CREATOR
• Запись в реальном времени	→ TAB [◀][▶] BASIC
• Пошаговая запись (Поочередный ввод событий)	→ TAB [◀][▶] EDIT → [G] STEP REC
• Style Assembly (Сборка стиля)	→ TAB [◀][▶] ASSEMBLY
• Изменение ритма	→ TAB [◀][▶] GROOVE
• Редактирование данных для каждого канала	→ TAB [◀][▶] CHANNEL
• Настройка параметров файла SFF	→ TAB [◀][▶] PARAMETER

Воспроизведение композиции

– Исполнение и разучивание композиций –

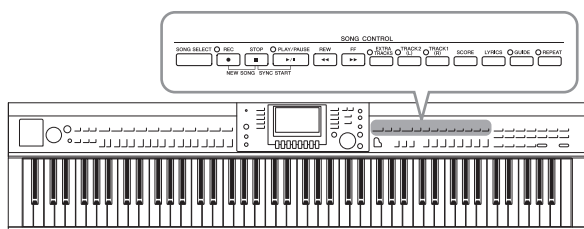

Для Clavinova «композиция» означает композиции MIDI, которые включают в себя встроенные композиции, имеющиеся в продаже файлы в формате MIDI и т. п. Композиции можно не только воспроизводить и прослушивать, но также вы можете играть на клавиатуре одновременно с их воспроизведением.

Воспроизведение композиций

Можно воспроизводить композиции следующих типов:

- встроенные композиции (на странице PRESET экрана выбора композиции);
- собственные записанные композиции (инструкции по записи см. на стр. 79);
- композиции, имеющиеся в продаже в формате SMF (стандартный MIDI-файл).

1 Нажмите кнопку [SONG SELECT], чтобы вызвать экран Song Selection (Выбор композиции).

ПРИМЕЧАНИЕ

- Информацию о совместимых форматах данных композиций см. на стр. 8.
- Файлы композиций (MIDI-файлы), включенных в прилагающийся сборник нот 50 Greats for the Piano, можно бесплатно загрузить с веб-сайта в Интернете (стр. 9).

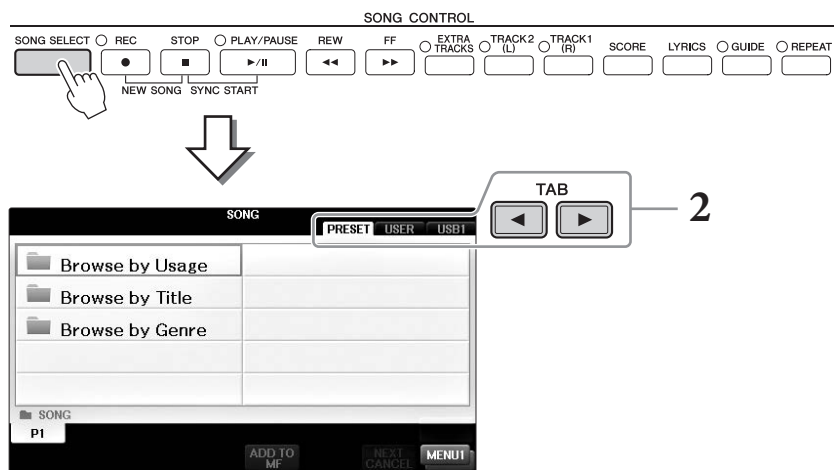

2 Нажимайте кнопки TAB [◀][▶] для выбора местоположения нужной композиции.

Если необходимо воспроизвести композицию с флеш-накопителя USB, заранее подключите флеш-накопитель USB, содержащий нужные MIDI-композиции, затем перейдите на вкладку USB.

ПРИМЕЧАНИЕ

- Предустановленные композиции из каталога Follow Lights содержат настройки функции Guide (Обучение). Если необходимо воспроизвести композицию в этой папке, нажмите кнопку [GUIDE] для включения функции обучения.
- Композиции, записанные на этом инструменте в Piano Room, приведены в папке Piano Room, доступной на вкладке USER.
- Перед использованием флеш-накопителя USB изучите раздел «Подключение USB-устройств» на стр. 106.
- Посредством концентратора USB можно подключить до двух флеш-накопителей USB. В зависимости от числа подключенных флеш-накопителей USB появляется индикатор USB1 или USB2.

- 3** Если вы перешли на вкладку **PRESET** при выполнении шага 2, сначала выберите метод просмотра с помощью кнопок [A] – [C], а затем выберите категорию композиции с помощью кнопок [A] – [J].

Предустановленные композиции делятся на категории и содержатся в соответствующих папках.

- 4** Выберите нужную композицию с помощью кнопок [A] – [J].

Можно также выбрать композицию с помощью диска [DATA ENTRY], а затем нажать кнопку [ENTER] для выполнения.

ПРИМЕЧАНИЕ

Вы можете мгновенно вернуться к главному экрану, дважды нажав одну из кнопок [A] – [J].

- 5** Для начала воспроизведения нажмите кнопку [PLAY/PAUSE] на панели **SONG CONTROL**.

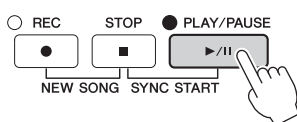

Постановка следующей композиции в очередь для воспроизведения

Во время воспроизведения композиции вы можете поставить следующую композицию в очередь на воспроизведение. Эта функция подходит для плавного перехода к следующей композиции во время живого выступления. На экране выбора композиции во время воспроизведения выберите композицию, которая будет исполняться следующей. В правом верхнем углу названия композиции появляется индикатор NEXT. Для отмены этой настройки нажмите кнопку [7▼] (NEXT CANCEL).

- 6** Для остановки воспроизведения нажмите кнопку [STOP] на панели **SONG CONTROL**.

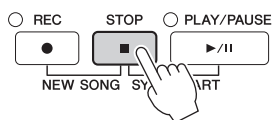

Операции во время воспроизведения

■ Synchro Start

Вы можете запустить воспроизведение композиции, как только начнете играть на клавиатуре. Когда воспроизведение остановлено, удерживая нажатой кнопку [STOP] панели **SONG CONTROL**, нажмите кнопку [PLAY/PAUSE]. Для отмены функции синхронного воспроизведения нажмите кнопку **SONG CONTROL** [STOP] еще раз.

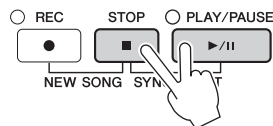

■ Пауза

Нажмите кнопку [PLAY/PAUSE]. Повторное нажатие этой кнопки возобновляет воспроизведение композиции с текущей позиции.

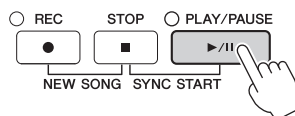

■ Перемотка назад/вперед

Для перемотки назад/вперед на один такт однократно нажмите кнопку [REW] или [FF]. Удерживайте нажатой кнопку [REW] или [FF] для непрерывной перемотки назад/вперед.

Если нажать кнопку [REW] или [FF], на экран выведется всплывающее окно с указанием текущего номера такта (или маркера фразы). Пока на экране отображается всплывающее окно Song Position (позиция композиции), для регулировки позиции вы можете также использовать диск [DATA ENTRY].



ПРИМЕЧАНИЕ

Маркер фразы — это заранее запрограммированный маркер определенных данных композиции, указывающий конкретную позицию в этой композиции.

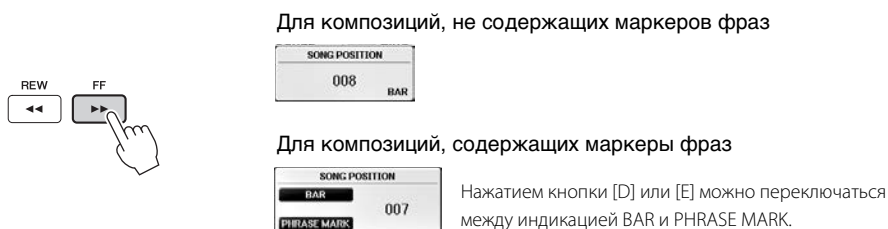

■ Регулировка темпа

Процедура совпадает с процедурой для темпа регулировки стиля. См. стр. 64.

■ Регулировка баланса громкости композиции и клавиатуры

Та же процедура, что и для регулировки баланса громкости между стилем и клавиатурой (стр. 68).

■ Транспонирование воспроизведения композиции

См. стр. 50.

Ограничения для защищенных композиций

Имеющиеся в продаже файлы композиций могут быть защищены от незаконного копирования или непреднамеренного стирания. Они отмечены значками в левом верхнем углу имени файла. Расшифровка обозначений и соответствующих ограничений приводится ниже.

• Prot. 1:

Предустановленные композиции, сохраненные на вкладке User (Пользователь), и композиции в формате Disklavier Piano Soft. Эти композиции нельзя копировать, перемещать и сохранять на флеш-накопитель USB.

• Prot. 2 Orig.

Композиции, защищенные от копирования корпорацией Yamaha. Их невозможно копировать. Их можно перемещать или сохранять только на пользовательский диск и флеш-накопители USB с идентификатором.

• Prot. 2 Edit

Отредактированные композиции Prot. 2 Orig. Обязательно сохраняйте эти файлы в ту же папку, в которой находится соответствующая композиция Prot. 2 Orig. Их невозможно копировать. Их можно перемещать или сохранять только на пользовательский диск и флеш-накопители USB с идентификатором.

Примечание относительно операций с файлами композиций Prot. 2 Orig и Prot. 2 Edit

Обязательно сохраните композицию Prot. 2 Edit в папке, содержащей исходную композицию Prot. 2 Orig. В противном случае будет невозможно воспроизвести композицию Prot. 2 Edit. Кроме того, в случае перемещения композиции Prot. 2 Edit следует переместить также и исходную композицию Prot. 2 Orig в то же место (папку). Информацию о совместимых флеш-накопителях USB для сохранения защищенных композиций можно найти на веб-сайте Yamaha.

Отображение партитуры (Score)

Вы можете посмотреть партитуру (нотную запись) выбранной композиции. Рекомендуем ознакомиться с партитурой, прежде чем начинать упражнение. Также с помощью этой операции вы можете преобразовать записанные композиции в партитуру.

ПРИМЕЧАНИЕ

На инструменте может отображаться партитура (ноты) приобретенных музыкальных произведений или записанных вами композиций.

1 Выберите композицию (действия 1–4 на стр. 71).

2 Нажмите кнопку [SCORE] для вызова экрана партитуры.

С помощью кнопок TAB [◀][▶] можно просмотреть всю партитуру, когда воспроизведение композиции остановлено. С началом воспроизведения по партитуре начинает перемещаться шарик, указывающий текущую позицию.

ПРИМЕЧАНИЕ

Отображаемые ноты генерируются инструментом в соответствии с данными композиции. Полученная в результате партитура может отличаться от партитуры той же композиции, которую можно приобрести в магазине. Различия особенно заметны при сравнении сложных пассажей или длинной последовательности отрывистых нот.

4

Воспроизведение композиции – Изменение и редактирование композиции –

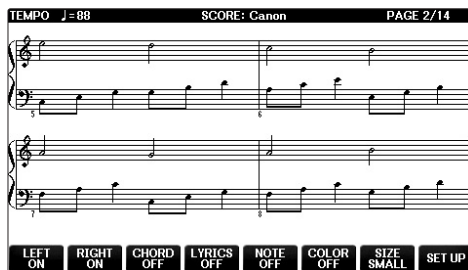
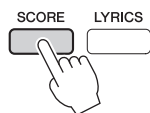

Изменение размера партитуры

Можно изменить разрешение экрана (или уровень масштабирования) партитуры, нажав кнопку [7▲▼] на экране партитуры.

Можно также изменить отображаемый стиль нот (например, отображение названий нот) с помощью кнопок [1▲▼] — [8▲▼]. Дополнительные сведения см. в Справочном руководстве на веб-сайте (стр. 9).

Отображение текста композиции

Если выбранная композиция содержит текстовые данные, текст можно отобразить вместе с нотами. Для этого нажмите кнопку [4▲▼], чтобы включить параметр LYRICS.

Отображение экрана Lyrics (Текст)

Если выбрана композиция, содержащая данные текста, вы можете просматривать этот текст на дисплее инструмента во время воспроизведения.

- 1 Выберите композицию (действия 1–4 на стр. 71).**
- 2 Нажмите кнопку [LYRICS], чтобы вызвать экран Lyrics.**

Если композиция содержит данные текста, на экране отображается этот текст. С помощью кнопок TAB [◀][▶] вы можете просмотреть весь текст, когда воспроизведение композиции остановлено. После запуска воспроизведения композиции цвет текста изменяется, указывая текущую позицию.

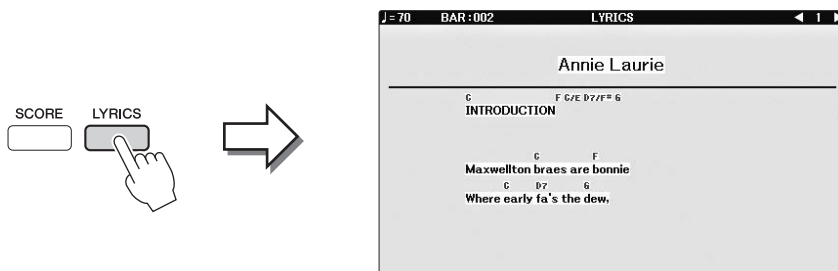

Включение/выключение дорожек композиции

Композиция состоит из 16 отдельных каналов. Можно независимо включать и выключать каждый канал выбранной композиции.

- 1 Нажмите кнопку [CHANNEL ON/OFF] один или два раза, чтобы вызвать экран CHANNEL ON/OFF (SONG).**

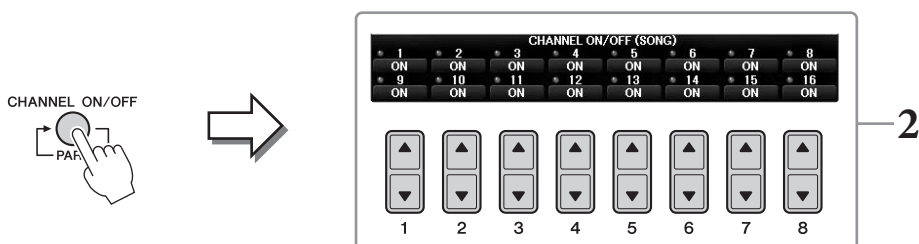

- 2 Используйте кнопки [1▲▼] — [8▲▼] для включения или выключения каждого из каналов.**

Если требуется воспроизвести только один определенный канал (сольное воспроизведение), нажмите и удерживайте нажатой одну из кнопок [1▲▼] — [8▲▼], соответствующую нужному каналу. Включится только выбранный канал, а остальные каналы выключатся. Для отмены сольного воспроизведения нажмите эту же кнопку еще раз.

Упражнения одной рукой с помощью световых индикаторов (Guide Lamps)

Индикаторы клавиш указывают, какие ноты играть, когда их играть и какова их длительность. Также вы можете практиковаться в удобном для вас темпе, так как воспроизведение аккомпанемента отложено до момента, пока вы не воспроизведете ноты правильно. Отключите звук для партии правой руки и практикуйтесь, используя индикаторы.

ПРИМЕЧАНИЕ

Индикаторы горят красным цветом для белых клавиш и зеленым — для черных клавиш.

1 Выберите композицию и вызовите экран Score (стр. 74).

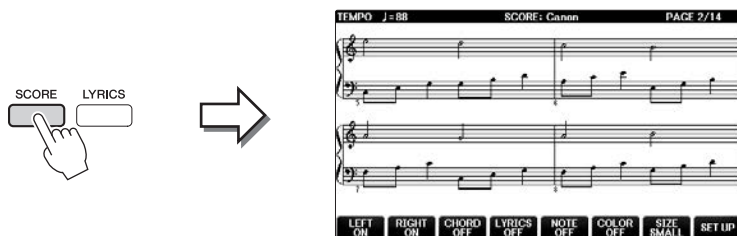

2 Активируйте кнопку [GUIDE].



3 Чтобы выключить звук партии правой руки, нажмите кнопку [TRACK1 (R)].

Индикатор кнопки [TRACK1 (R)] отключится. Теперь вы можете сыграть эту партию сами.

ПРИМЕЧАНИЕ

Как правило, канал CH 1 назначается кнопке [TRACK1 (R)], канал CH 2 назначается кнопке [TRACK2 (L)], а каналы CH 3 – 16 назначаются кнопке [EXTRA TRACKS].

■ Упражнения для левой руки

Нажмите кнопку [TRACK2 (L)] для приглушения партии левой руки, затем нажмите кнопку [ACMP ON/OFF] для выключения автоаккомпанемента.

■ Упражнения для обеих рук

Нажмите кнопки [TRACK1 (R)] и [TRACK2 (L)] для приглушения партий обеих рук.

4 Для начала воспроизведения нажмите кнопку [PLAY/PAUSE] на панели SONG CONTROL.

Изучайте партии правой руки в своем собственном темпе, используя индикаторы. Воспроизведение партии левой руки и дополнительных партий приостанавливается, пока вы не сыграете ноты правильно.

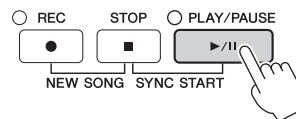

5 По завершении упражнений деактивируйте кнопку [GUIDE].

Другие учебные функции

Помимо индикаторов Follow Lights, описанных выше, функция обучения Guide предусматривает дополнительные функции для обучения своевременному нажатию клавиш (в режиме любых клавиш Any Key), для караоке (Karao-key) или для игры в собственном темпе (Your Tempo). [FUNCTION] → TAB [◀][▶] MENU1 → [H] SONG SETTING → TAB [◀][▶] GUIDE/CHANNEL → [A]/[B]GUIDE MODE
Дополнительную информацию см. в Справочном руководстве на веб-сайте (стр. 9).

Повторное воспроизведение

Функции Song Repeat могут использоваться для повторного воспроизведения композиции или определенного диапазона тактов в композиции. Это удобно для разучивания трудных фрагментов.

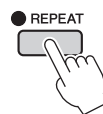

Для повтора композиции включите кнопку [REPEAT] и воспроизведите требуемую композицию. Выключение кнопки [REPEAT] отменяет режим повтора воспроизведения.

ПРИМЕЧАНИЕ

Можно повторно воспроизводить несколько композиций (стр. 78).

Выбор диапазона тактов и их повторное воспроизведение (A–B Repeat)

- 1 Выберите композицию (действия 1–4 на стр. 71).
- 2 Для начала воспроизведения нажмите кнопку [PLAY/PAUSE] на панели SONG CONTROL.
- 3 Указание диапазона для повтора.

Нажмите кнопку [REPEAT] в начальной точке (A) диапазона, который требуется воспроизвести повторно. (Индикатор мигает, указывая, что точка A была выбрана.) Нажмите кнопку [REPEAT] снова в конечной точке (B). (Индикатор мигает непрерывно.) После автоматического вступительного отсчета (затакта) диапазон от точки A до точки B воспроизводится повторно.

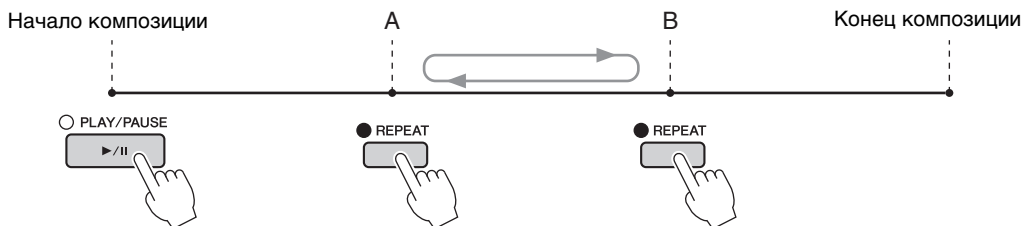

ПРИМЕЧАНИЕ

Если требуется выполнить повтор от начала до середины композиции, выполните следующие действия.

1. Нажмите кнопку [REPEAT], затем начните воспроизведение композиции.
2. Снова нажмите кнопку [REPEAT] в конечной точке (B).

ПРИМЕЧАНИЕ

Если указать только точку A, будет повторно воспроизводиться фрагмент от точки A до конца композиции.

- 4 Чтобы остановить воспроизведение, нажмите кнопку SONG CONTROL [STOP].

Позиция в композиции возвращается в точку A.

- 5 Нажмите кнопку [REPEAT] для выключения повторного воспроизведения.

Указание диапазона повтора, когда воспроизведение композиций остановлено

- 1 С помощью кнопки [FF] перейдите в местоположение точки A.
- 2 Нажмите кнопку [REPEAT], чтобы задать точку A.
- 3 С помощью кнопки [FF] перейдите в местоположение точки B.
- 4 Нажмите кнопку [REPEAT], чтобы задать точку B.

Повторное воспроизведение нескольких композиций

1 Выберите композицию в папке, содержащей несколько композиций (шаги 1–4 на стр. 71).

Например, выберите композицию из папки встроенных композиций.

ПРИМЕЧАНИЕ

Предустановленные композиции из каталога Follow Lights содержат настройки функции Guide (Обучение). Эти композиции нельзя использовать в режиме повтора ALL или RANDOM.

2 Вызовите рабочий экран.

- 1 [FUNCTION] → 2 TAB [◀][▶] MENU1 → 3 [H] SONG SETTING →
- 4 TAB [◀][▶] OTHERS

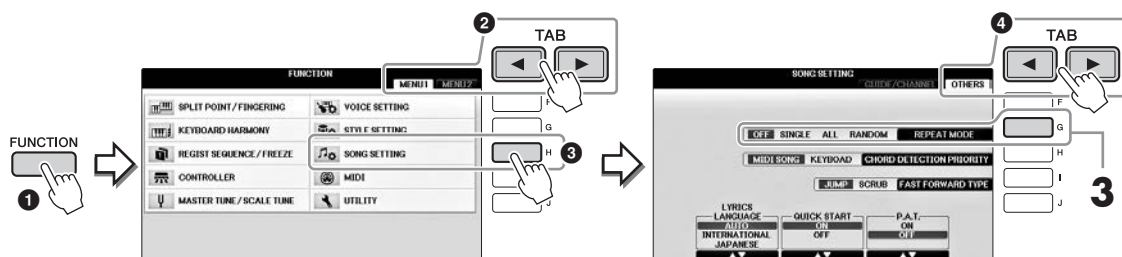

3 Задайте для режима повтора ALL (Все), нажав кнопку [G], затем начав воспроизведение композиции.

Эта последовательность действий продолжает непрерывное воспроизведение всех композиций, содержащихся в выбранной текущей папке. Если необходимо восстановить исходную настройку, задайте для этого режима значение OFF.

Дополнительные функции

См. Справочное руководство на веб-сайте (стр. 4).



Изменение параметров партитуры	[SCORE] → кнопки [1▲▼] — [8▲▼]
Использование функций автоаккомпанемента при воспроизведении композиции	[ACMP ON/OFF] ON → STYLE [SYNC START] → SONG CONTROL [STOP] + [PLAY/PAUSE] → STYLE [START/STOP]
Параметры, связанные с воспроизведением композиции	[FUNCTION] → TAB [◀][▶] MENU1 → [H] SONG SETTING
• Обучение игре и вокалу с помощью функции Guide	→ TAB [◀][▶] GUIDE/CHANNEL → [A]/[B] GUIDE MODE
• Исполнение партий сопровождения с помощью технологии Performance Assistant	→ TAB [◀][▶] OTHERS → [6▲▼]/[7▲▼] P.A.T.

Запись композиции в формате MIDI

– Запись собственного исполнения в формате MIDI –

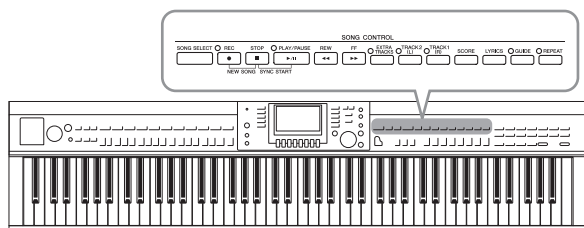

Этот инструмент позволяет выполнять запись двумя различными способами.

- **Формат MIDI (описывается в этой главе)**

При использовании этого способа записи сохраняются в формате SMF (формат 0) MIDI. Используйте этот метод, если вам может потребоваться повторная запись тех или иных фрагментов либо редактирование параметров, таких как настройки тембра. Кроме того, если запись в каждый из каналов производится отдельно, следует использовать функцию многоканальной записи (стр. 82).

- **Запись аудио (см. стр. 84)**

Этот способ позволяет выполнять запись на флеш-накопитель USB в виде аудиофайла. Запись выполняется без разбивки на партии. Поскольку звук сохраняется в стереофоническом WAV-формате обычного CD-качества (44,1 кГц, 16 бит), файл можно сразу передать на портативный плеер с помощью компьютера.

Запись собственного исполнения (Quick Recording [Быстрая запись])

Этот простой метод позволяет сразу же выполнять запись без указания той или иной партии, которую нужно записать. В режиме быстрой записи каждая партия будет записана в следующие каналы. Партии клавиатуры: Ch. 1–3. Партии стиля: Ch. 9–16.

- 1** Перед записью выполните необходимые настройки инструмента, например выберите тембр и стиль. При необходимости подключите флеш-накопитель USB к разъему [USB TO DEVICE].
- 2** Нажмите одновременно кнопки SONG CONTROL [REC] и [STOP].
Автоматически задается пустая композиция для записи.

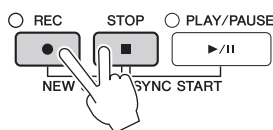

- 3** На экране SONG CONTROL нажмите кнопку [REC].

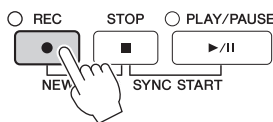

- 4** Начните запись.

Запись начинается автоматически при проигрывании ноты на клавиатуре или в начале воспроизведения стиля.

5 Нажмите кнопку SONG CONTROL [STOP], чтобы остановить запись.

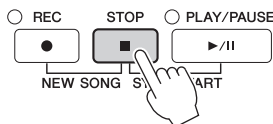

Появится сообщение с запросом на сохранение записанного исполнения. Нажмите кнопку [EXIT], чтобы закрыть это сообщение.

6 Чтобы воспроизвести записанное исполнение, нажмите кнопку SONG CONTROL [PLAY/PAUSE].

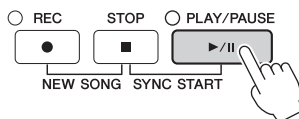

7 Сохраните записанное исполнение в виде файла. Нажмите кнопку [SONG SELECT] для вызова экрана выбора композиции, где можно сохранить записанное исполнение в файл. Дополнительные сведения см. в следующем разделе (стр. 81).

УВЕДОМЛЕНИЕ

Если перейти на другую композицию или выключить питание, не сохранив записанную композицию, она будет потеряна.

■ Удаление записанных композиций

См. раздел «Удаление файлов и папок» на стр. 35.

■ Исправление неправильно записанных нот

После сохранения можно повторно записать определенный раздел или изменить ноты каждого канала независимо с помощью функции Song Creator (Создание композиций). Дополнительные сведения можно найти в гл. 5 Справочного руководства на веб-сайте (стр. 9).

Вы можете также записать исполнение с воспроизводимым стилем. Например, запишите воспроизведение стиля с помощью метода быстрой записи, затем запишите мелодии на канале 1 с помощью метода многоканальной записи, прослушивая при этом уже записанное воспроизведение стиля.

Сохранение файлов

Эта операция позволяет сохранить в файл свои оригинальные данные (например, записанные композиции и отредактированные тембры). Приведенные здесь описания относятся к случаю сохранения записанного исполнения в файле композиции.

- 1 На соответствующем экране выбора файлов нажмите кнопки TAB [◀][▶] для выбора места назначения USER или USB.

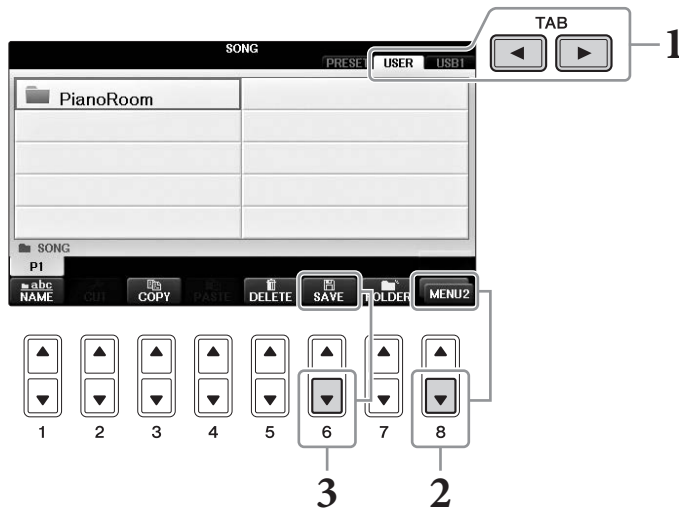

- 2 Вызовите MENU2 в правом нижнем углу экрана путем нажатия кнопки [8▼].
На некоторых экранах MENU2 не появляется. В этом случае пропустите этот шаг.
- 3 Нажмите кнопку [6▼] (SAVE), чтобы вызвать экран для присвоения имени файлу.

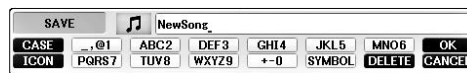

- 4 Введите имя файла (стр. 36).

Даже если пропустить этот шаг, можно будет переименовать файл в любое время после сохранения (стр. 33).

ПРИМЕЧАНИЕ

Если требуется отменить операцию сохранения, нажмите кнопку [8▼] (CANCEL).

- 5 Нажмите кнопку [8▲] (OK), чтобы сохранить файл.

Сохраненный файл автоматически занимает соответствующее место среди других файлов, расположенных в алфавитном порядке.

Завершение работы с фортепианной композицией. Запись партий правой и левой руки по отдельности (Многоканальная запись)

Метод многоканальной записи позволяет записывать данные независимо для каждого канала поочередно вплоть до 16 каналов. Здесь вы узнаете, как создать полноценную фортепианную композицию для двух рук, записав партию правой руки для канала 1, затем партию левой руки для канала 2, прослушивая при этом уже записанные данные.

1 Убедитесь, что включена только кнопка PART ON/OFF [RIGHT1], затем выберите нужный тембр фортепиано (шаги 1–3 на стр. 44).

2 Нажмите кнопки SONG CONTROL [REC] и [STOP] одновременно.

Автоматически создается пустая композиция для записи.

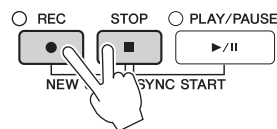

3 Запишите партию правой руки для канала 1.

3-1 Удерживая нажатой кнопку SONG CONTROL [REC], нажмите кнопку [1▲], чтобы задать для канала 1 режим REC.

3-2 Выберите RIGHT1 (что приведет к записи на канал 1) с помощью кнопок [C]/[D]. Индикатор RIGHT1 означает ваше исполнение с использованием тембра RIGHT1 (стр. 44).

ПРИМЕЧАНИЕ

Чтобы отменить запись, нажмите кнопку SONG CONTROL [STOP].

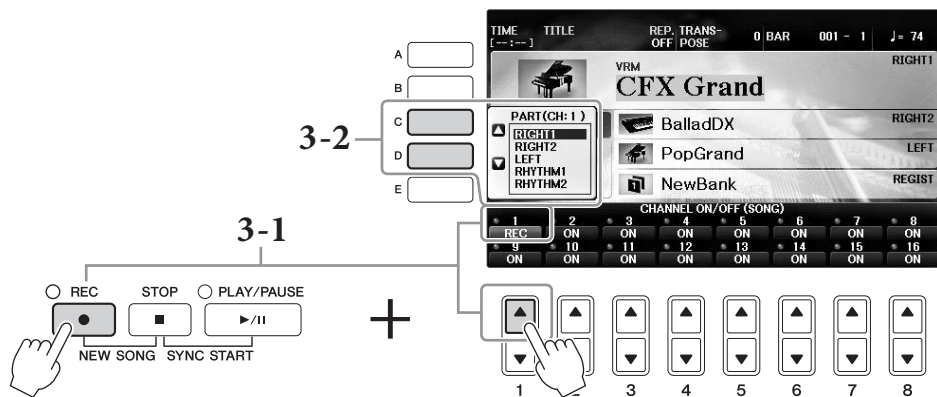

3-3 Играйте на клавиатуре правой рукой. Запись начнется автоматически, как только вы нажмете клавишу. Воспроизведите тембр, указанный на шаге 3–2.

4 Нажмите кнопку SONG CONTROL [STOP], чтобы остановить запись.

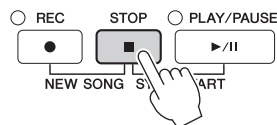

5 Чтобы воспроизвести записанное исполнение, нажмите кнопку SONG CONTROL [PLAY/PAUSE].

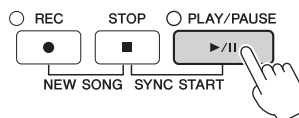

Если вы не удовлетворены результатами, повторите шаги 3–5.

6 Запишите партию левой руки для канала 2.

6-1 Удерживая нажатой кнопку SONG CONTROL [REC], нажмите кнопку [2▲], чтобы задать для канала 2 режим REC.

УВЕДОМЛЕНИЕ

Если вы записываете для канала, который уже содержит записанные данные, существующие данные будут удалены и перезаписаны новыми данными.

6-2 Выберите RIGHT1 (что приведет к записи на канал 2) с помощью кнопок [C]/[D].

6-3 Играйте на клавиатуре левой рукой. Запись начинается автоматически, как только вы нажмете клавишу. Можно также начать запись, нажав кнопку SONG CONTROL [PLAY/PAUSE]. Воспроизведите тембр, указанный на шаге 6-2.

Можно играть на клавиатуре, прослушивая уже записанные данные.

7 Нажмите кнопку SONG CONTROL [STOP], чтобы остановить запись.

8 Чтобы воспроизвести записанное исполнение, нажмите кнопку SONG CONTROL [PLAY/PAUSE].

Если вы не удовлетворены результатами, повторите шаги 6-8.

9 Сохраните записанное исполнение в виде файла. Нажмите кнопку [SONG SELECT], чтобы вызвать экран Song Selection (Выбор композиции). Запись будет сохранена в виде файла, доступного на экране Song Selection (Выбор композиции). Дополнительную информацию см. на стр. 81.

УВЕДОМЛЕНИЕ

Если перейти на другую композицию или выключить питание, не сохранив записанную композицию, она будет потеряна.

Если на приведенном выше шаге 2 необходимо перезаписать существующую композицию, выберите нужную композицию (шаги 1-4 на стр. 71).

Дополнительные функции

См. Справочное руководство на веб-сайте (гл. 5).



Запись сначала воспроизведения стиля, затем мелодий

Создание/редактирование композиций (Song Creator):	[FUNCTION] → TAB [◀][▶] MENU2 → [B] SONG CREATOR
• Запись мелодий (Пошаговая запись)	→ TAB [◀][▶] 1-16
• Запись аккордов (Пошаговая запись)	→ TAB [◀][▶] CHORD
• Перезапись выбранного фрагмента — функция Punch In/Out (Включение/Выключение перезаписи)	→ TAB [◀][▶] REC MODE
• Изменение параметров настройки, записываемых в композиции	→ TAB [◀][▶] SETUP
• Редактирование событий канала	→ TAB [◀][▶] CHANNEL
• Изменение событий аккорда, нот, исключительных системных событий и текстов	→ TAB [◀][▶] CHORD, 1-16, SYS/EX. или LYRICS

Воспроизведение аудиофайлов с USB-устройств и запись аудиофайлов на USB-устройство

– Воспроизведение и запись аудиофайлов –

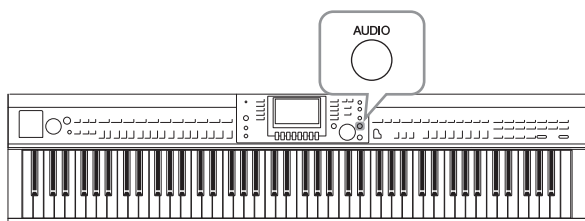

Удобная функция воспроизведения/записи USB-аудио позволяет воспроизводить аудиофайлы (WAV), сохраненные на USB-устройстве хранения данных, непосредственно через инструмент. Более того, поскольку собственное исполнение и записи в виде аудиоданных (WAV) можно записывать на флеш-накопители USB, вы можете воспроизводить файлы на компьютере, передавать друзьям и записывать собственные компакт-диски. Если требуется отдельная запись партий или редактирование данных композиции после ее записи с использованием данного инструмента, следует использовать формат MIDI (стр. 79).

Воспроизведение аудиофайлов

Попробуйте воспроизвести аудиофайлы с флеш-накопителя USB на этом инструменте.

ПРИМЕЧАНИЕ

Инструмент не воспроизводит файлы с защитой DRM.

Совместимый формат файлов

WAV	Частота сэмплирования 44,1 кГц с разрядностью 16 бит, стерео
-----	--

1 Подключите флеш-накопитель USB, содержащий аудиофайлы для воспроизведения, к разъему [USB TO DEVICE].

ПРИМЕЧАНИЕ

Перед использованием флеш-накопителя USB изучите раздел «Подключение USB-устройств» на стр. 106.

ПРИМЕЧАНИЕ

Вызвать экран AUDIO (Аудио) для выбора аудиофайла (см. шаг 4) можно нажатием кнопок [USB] и [B] (AUDIO).

2 Для вызова экрана USB AUDIO PLAYER нажмите кнопку [AUDIO].



3 Нажмите кнопку [H] (FILES) для отображения аудиофайлов, сохраненных на подключенном флеш-накопителе USB.

6

Воспроизведение аудиофайлов с USB-устройств и запись аудиофайлов на USB-устройство – Воспроизведение и запись аудиофайлов –

- 4 Нажмите одну из кнопок [A] — [J], соответствующую файлу, который необходимо прослушать.

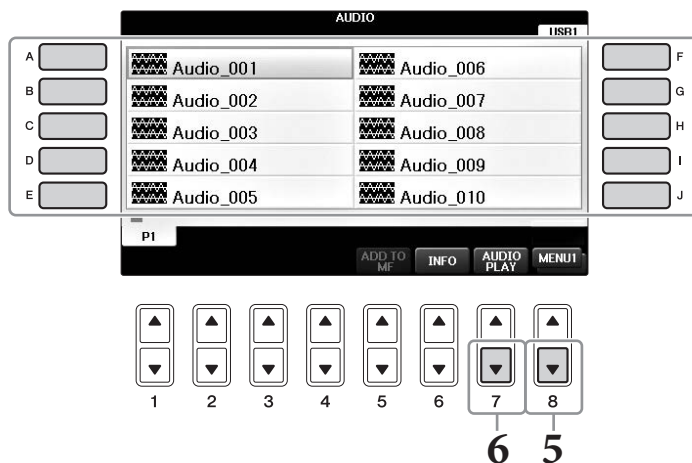

- 5 Вызовите MENU1 в правом нижнем углу экрана путем нажатия кнопки [8▼].

ПРИМЕЧАНИЕ

Чтобы подтвердить информацию о выбранном аудиофайле, нажмите кнопку [6▼], которая выводит информационный экран. Для выхода из информационного экрана нажмите кнопку [F] (OK).

- 6 Чтобы начать воспроизведение, нажмите кнопку [7▼] (AUDIO PLAY). Эта операция позволит вернуться к экрану USB AUDIO PLAYER.

- 7 Для остановки воспроизведения нажмите кнопку [2▲▼] (STOP).

УВЕДОМЛЕНИЕ

Извлечение флеш-накопителя USB и выключение питания инструмента во время воспроизведения может привести к повреждению данных на флеш-накопителе USB.

Операции, связанные с воспроизведением

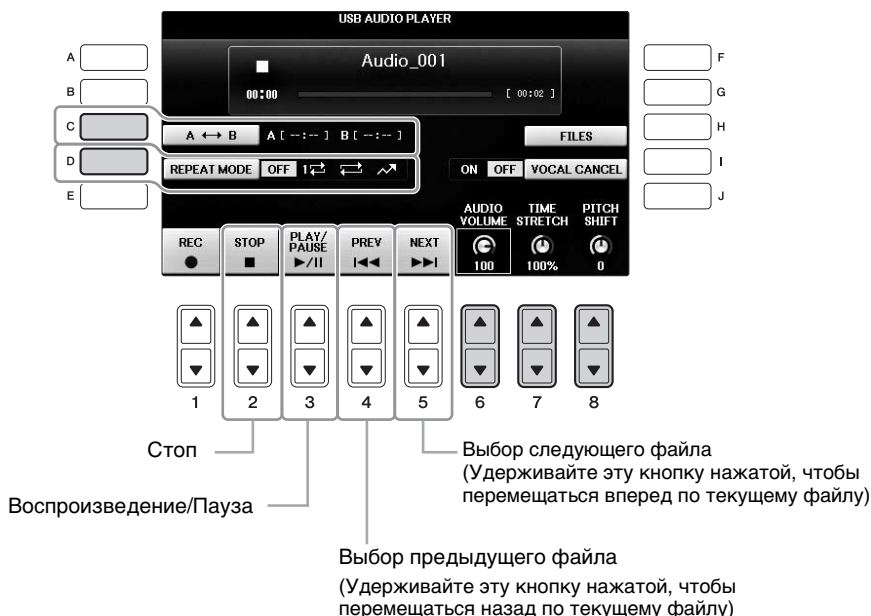

■ Кнопки регулировки громкости воспроизведения аудио [6▲▼] (AUDIO VOLUME)

Позволяют изменить громкость воспроизведения аудиофайла.

■ Кнопки регулировки скорости воспроизведения [7▲▼] (TIME STRETCH)

Позволяют изменять скорость воспроизведения аудиофайла путем растягивания или сжатия аудио. Значение может быть отрегулировано от 75 до 125%. Значением по умолчанию является 100%. Чем выше значение, тем быстрее темп. При выборе другого аудиофайла эта настройка будет восстановлена до значения по умолчанию.

ПРИМЕЧАНИЕ

Изменение скорости воспроизведения аудиофайла может изменить тональные характеристики.

■ Кнопки регулировки высоты звука по полутонам [8▲▼] (PITCH SHIFT)

Позволяют изменить высоту звука аудиофайла с шагом в полутоном (от -12 до 12). При выборе другого аудиофайла эта настройка будет восстановлена до значения по умолчанию.

■ Кнопка воспроизведения определенной части аудиофайла [C] (A-B)

Во время воспроизведения нажмите кнопку [C] (A-B) в начальной точке фрагмента, а затем еще раз нажмите кнопку [C] (A-B) в конечной точке фрагмента (B). Это позволит воспроизводить фрагмент, заключенный между точками A и B. Для отмены этой настройки нажмите кнопку [C] (A-B) еще раз.

■ Кнопка повторного воспроизведения нескольких файлов [D] (REPEAT MODE)

Позволяет задавать режим повторения аудиофайла.

- OFF Воспроизведение выбранного файла и остановка.
- 1 ↺ Повторное воспроизведение выбранного файла.
- 2 ↺ Непрерывное повторное воспроизведение всех файлов в папке, содержащей текущий файл.
- 3 ↻ Повторное воспроизведение в случайном порядке всех файлов в папке, содержащей текущий файл.

Подавление вокала и воспроизведение партии с сопровождением (подавление вокала)

Эта функция позволяет заглушить или ослабить центральный канал стереозвука. Позволяет использовать функцию караоке, оставив в файле только инструментальное звучание, поскольку в большинстве записей голос передается через центральный канал стереозвука. Эту функцию нельзя применить к входному звуковому сигналу с микрофона или разъема [AUX IN], а также к звуку, получаемому со смарт-устройства, подключенного по беспроводной сети.

Сначала выберите аудиофайл, затем нажмите кнопку [I], чтобы включить подавление вокала. Нажмите кнопку [3▲▼], чтобы начать воспроизведение. Это позволит убедиться в подавлении партии вокала. При выборе другого аудиофайла эта настройка будет выключена.

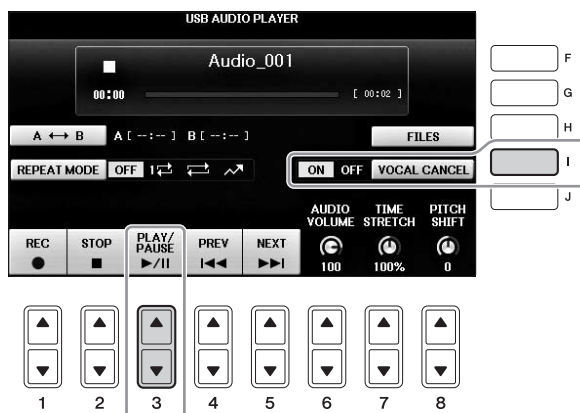

ПРИМЕЧАНИЕ

Функция Vocal Cancel (Подавление вокала) весьма эффективно применяется к большинству аудиозаписей, однако в некоторых композициях полностью удалить звук вокала бывает невозможно.

Запись собственного исполнения в формате аудио

Попробуйте записать собственное исполнение в виде аудиоданных на флеш-накопитель USB.

ПРИМЕЧАНИЕ

Для записи собственного исполнения с помощью функции записи/воспроизведения USB-аудио используйте совместимый флеш-накопитель USB. Перед использованием флеш-накопителя USB изучите раздел «Подключение USB-устройств» на стр. 106.

ПРИМЕЧАНИЕ

В дополнение к функциям записи аудио, рассматриваемым в текущем разделе, с помощью данного инструмента также можно осуществлять запись в формате MIDI (стр. 79).

- **Формат файлов, которые можно записать**
.wav — Частота сэмплирования 44,1 кГц с разрядностью 16 бит, стерео
- **Целевой звук для записи**
Все звуки, воспроизводимые во время вашего исполнения, звуковые сигналы с разъемов [MIC/LINE IN] и [AUX IN]. Запись композиций, защищенных авторским правом, например встроенных композиций и звука метронома, не предусмотрена.
- **Максимальное время записи**
80 минут, однако это значение может быть меньше в зависимости от емкости конкретного флеш-накопителя USB.

- 1 Подключите флеш-накопитель USB к разъему [USB TO DEVICE].
- 2 Выберите нужный тембр и остальные параметры, необходимые для исполнения. (Информация о настройке тембра приведена на стр. 44; о настройке стиля — на стр. 58; об использовании гнезда [AUX IN] — на стр. 104.)
- 3 Для вызова экрана USB AUDIO PLAYER нажмите кнопку [AUDIO].



- 4 Нажмите кнопку [1 ▲ ▼] (REC) для активации статуса Record Standby (Ожидание записи композиции).

ПРИМЕЧАНИЕ

Если подключено несколько флеш-накопителей USB, в качестве устройства для записи используется флеш-накопитель USB1. Просмотреть содержимое флеш-накопителя USB1 можно на экране выбора файлов, вызываемом нажатием кнопки [H] (FILE SELECT) на экране USB AUDIO PLAYER.

Во время ожидания записи отображается надпись WAIT (Ожидание).

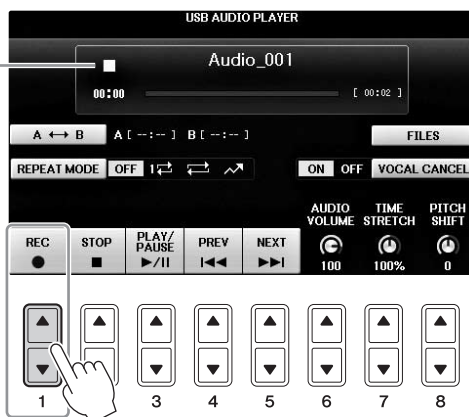

5 Начните запись с помощью кнопки [3▲▼] (PLAY/PAUSE), затем начните исполнение.

После начала записи в правой части экрана записи отображается оставшееся время записи.

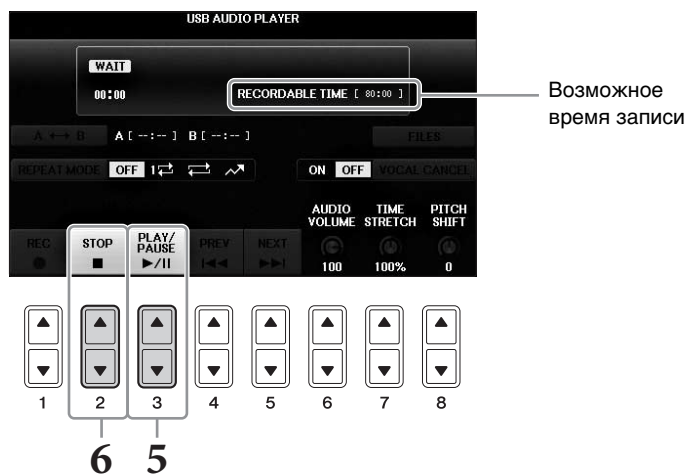

УВЕДОМЛЕНИЕ

Извлечение флеш-накопителя USB и выключение питания инструмента во время воспроизведения может привести к повреждению данных на флеш-накопителе USB или повреждению записываемых данных.

6 Остановите запись, нажав кнопку [2▲▼] (STOP).

Файлу автоматически присваивается имя, и отображается сообщение с указанием имени файла.

Микрофон

– Подключение микрофона и пение вместе с исполнением –

Подключив микрофон к разъему [MIC/LINE IN] (стандартный разъем 1/4 дюйма), вы можете петь под воспроизводимую композицию или под свое собственное исполнение на клавиатуре. Ваш голос воспроизводится через встроенные динамики.

Подключение микрофона

- 1** Перед включением питания поверните регулятор [INPUT VOLUME] на минимум.

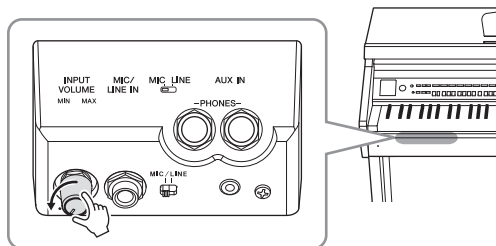

- 2** Подключите микрофон к разъему [MIC/LINE IN].

- 3** Установите переключатель [MIC/LINE] в положение MIC.

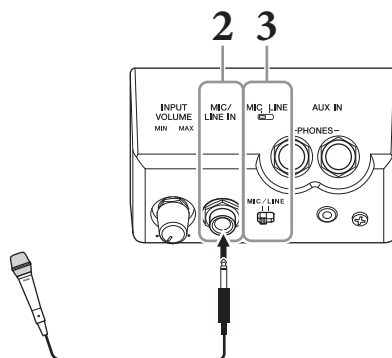

- 4** Включите питание инструмента.

- 5** (При необходимости включите микрофон). Настройте громкость регулятором [INPUT VOLUME] во время пения в микрофон.

Отрегулируйте уровень сигнала, проверяя индикатор [MIC]. Отрегулируйте уровень так, чтобы индикатор горел зеленым. Следите за тем, чтобы индикатор не стал красным, поскольку это указывает на слишком высокий уровень сигнала.

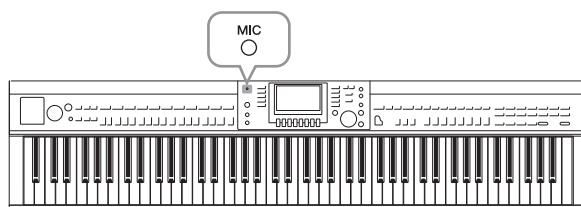

- 6** На экране баланса можно настроить баланс громкости инструмента и микрофона (стр. 68).

Полезные функции для караоке

■ Использование встроенных композиций

- Текст песни на экране..... стр. 75
- Транспонирование, сдвиг высоты звука..... стр. 50

■ Использование встроенных аудиокomпозиций

- Подавление вокала стр. 87
- Скольжение высоты..... стр. 86

Отключение микрофона

- 1 Поверните регулятор [INPUT VOLUME] на минимум.
- 2 Отключите микрофон от разъема [MIC/LINE IN].

ПРИМЕЧАНИЕ

Перед отключением питания поверните регулятор [INPUT VOLUME] на минимум.

Использование функции Talk (Речь)

Эта функция позволяет мгновенно изменять настройки микрофона для разговора или озвучивания объявлений между исполнением композиций.

1 Подключите микрофон к инструменту (стр. 90).

2 Вызовите экран настроек MIC SETTING:

- ① [FUNCTION] → ② TAB [◀][▶] MENU2 → ③ [F] (MIC SETTING)

На экране MIC SETTING можно независимо отрегулировать настройки микрофона для пения (страница VOCAL) и речи (страница TALK). Подробнее см. в Справочном руководстве на веб-сайте (стр. 9).

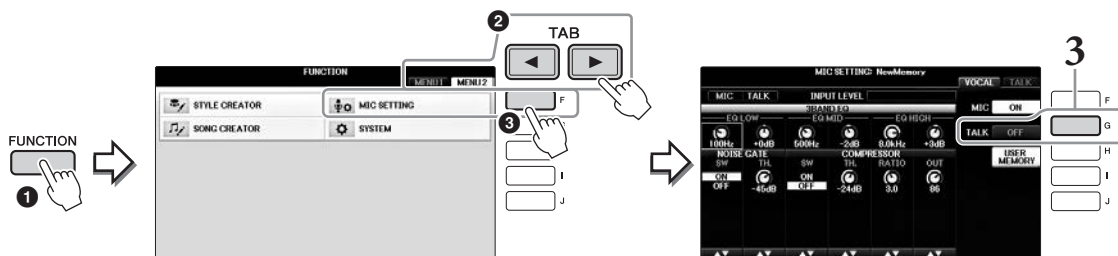

- ### 3 Для вызова речевых настроек нажмите кнопку [G] (TALK), расположенную справа от экрана для включения режима TALK. Чтобы восстановить настройку исполнения композиции, снова нажмите эту кнопку для выключения режима TALK.

Дополнительные функции

См. справочное руководство на веб-сайте, глава 7.



Создание и сохранение параметров микрофона:

[FUNCTION] → TAB[◀][▶] MENU2 → [F] (MIC SETTING)

Функция Music Finder

– Вызов наиболее удачного аккомпанемента (тембр, стиль и т. п.) для каждой композиции –

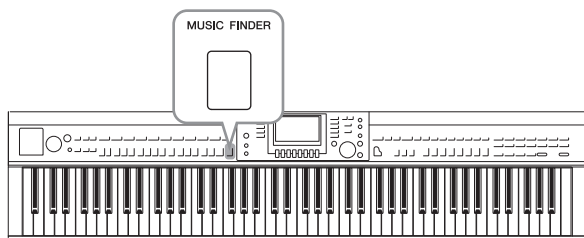

Если пользователь хочет играть в определенном музыкальном жанре, но не знает, какие настройки стиля и тембра подходят для этого жанра, он может воспользоваться функцией Music Finder (Поиск музыки). Для этого достаточно выбрать жанр или заголовок композиции в параметрах экрана Music Finder, и инструмент автоматически настроит все параметры панели, необходимые для игры в выбранном стиле.

Выбор требуемых параметров панели в окне композиций

Попробуйте использовать удобную функцию поиска музыки с помощью встроенных сэмплов записи.

1 Чтобы вызвать экран MUSIC FINDER, нажмите кнопку [MUSIC FINDER].

После отображения сообщения нажмите соответствующую кнопку. На экране ALL отображаются все записи.

MUSIC	STYLE	BEAT	TEMPO
Abide With Me	BossaFast	4/4	72
Aida Triumph March	BossaSlow	4/4	112
Air On The G String	BossaFast	4/4	68
Air On The G String	BrazilianBossa	4/4	69
Air On The G String	SmoothBallad16	4/4	68
Aloha Oe	Organ Quickstep	4/4	102
Amapola	Brit Pop Swing	4/4	138
Amapola	Country Hits	4/4	112
Amboss Polka	Guaيرا	4/4	116
American Patrol	Electronica	4/4	186
An Der Schonen Blauen Don-	ChildrensMarch	3/4	176
An Der Schonen Blauen Don-	Gospel Sisters	3/4	174
Any Old Iron	Orchestral Bolero	4/4	120
Any Old Iron	Rock Cha Cha	4/4	116

Показывает название композиции, стиль, размер и темп для каждой композиции.

2 Для выбора нужной записи используйте кнопки [2▲▼]/[3▲▼].

Запись можно также выбрать с помощью диска [DATA ENTRY] и затем нажать кнопку [ENTER].

Сортировка записей

Нажмите кнопку [F] (SORT BY) для изменения критериев сортировки: MUSIC, STYLE, BEAT или TEMPO. Для смены последовательности записей (по нарастанию или убыванию) нажмите кнопку [G] (SORT ORDER). Сортируя записи по параметру MUSIC, можно перемещаться по алфавитному списку с помощью кнопки [1▲▼]. Сортируя записи по параметру STYLE, можно перемещаться по алфавитному списку стилей с помощью кнопки [4▲▼]/[5▲▼]. Для перемещения курсора на первую запись в списке одновременно нажмите кнопки [▲] и [▼].

3 Во время воспроизведения стиля играйте мелодию правой рукой (стр. 59), а аккорды — левой рукой.

Вы можете загрузить записи (настройки панели) с веб-сайта Yamaha, а затем загрузить их в свой инструмент (стр. 93).

ПРИМЕЧАНИЕ

Не выключайте кнопку [OTS LINK]. При отключении этой кнопки невозможно будет вызвать соответствующие настройки панели, даже если будет выбрана запись.

ПРИМЕЧАНИЕ

Если требуется сохранить темп при воспроизведении стиля, когда выбирается другая запись, установите для функции темпа стиля блокировку (LOCK) или удержание (HOLD), нажав кнопку [I] (STYLE TEMPO) на экране MUSIC FINDER. Блокировка позволит сохранить выбранный темп после остановки воспроизведения стиля и выбора другой записи.

Загрузка записей (параметров панели) с веб-сайта

Записи некоторых образцов звучания (настройки панели) предоставляются как настройки изготовителя по умолчанию в Music Finder. Однако для более удобного и эффективного использования функции Music Finder рекомендуется скачать записи (параметры панели) с указанного ниже сайта, а затем загрузить их в инструмент.

1 При помощи компьютера загрузите файл настроек панели для поиска музыки с веб-сайта на флеш-накопитель USB.

<http://download.yamaha.com/>

ПРИМЕЧАНИЕ

Перед использованием флеш-накопителя USB изучите раздел «Подключение USB-устройств» на стр. 106.

2 Подключите флеш-накопитель USB, содержащий файл параметров панели, к разъему [USB TO DEVICE] инструмента.

3 Чтобы вызвать экран MUSIC FINDER, нажмите кнопку [MUSIC FINDER].



4 Нажмите кнопку [7▲▼] (FILES) для вызова экрана выбора файлов.

- 5 С помощью кнопок TAB [◀][▶] вызовите экран USB, содержащий файл параметров панели, загруженный с веб-сайта.



- 6 Выберите нужный файл с помощью соответствующей кнопки [A] — [J].

- 7 Нажмите [H] (APPEND), чтобы добавить записи выбранного файла поиска музыки, или нажмите [G] (REPLACE), чтобы заменить все записи на новые.

На экране подтверждения нажмите кнопку [G] (YES).

ПРИМЕЧАНИЕ

Даже после замены записей функции Music Finder можно восстановить исходные заводские значения параметров, выбрав файл MusicFinderPreset на экране PRESET (Встроенные) при выполнении этого шага.

- 8 Нажмите кнопку [G] (YES) на экране сообщения (указывающем на завершение операции замены) для вызова экрана MUSIC FINDER.

Проверив число записей на экране MUSIC FINDER, вы можете подтвердить замену записей.



Число записей

Поиск параметров панели

Для поиска записей можно использовать функцию Search (Поиск) в Music Finder, указав название композиции или ее ключевое слово.

- 1 На странице ALL экрана MUSIC FINDER нажмите кнопку [6▲] (SEARCH 1) для вызова экрана поиска 1. (Кнопка [6▼] соответствует SEARCH 2.)

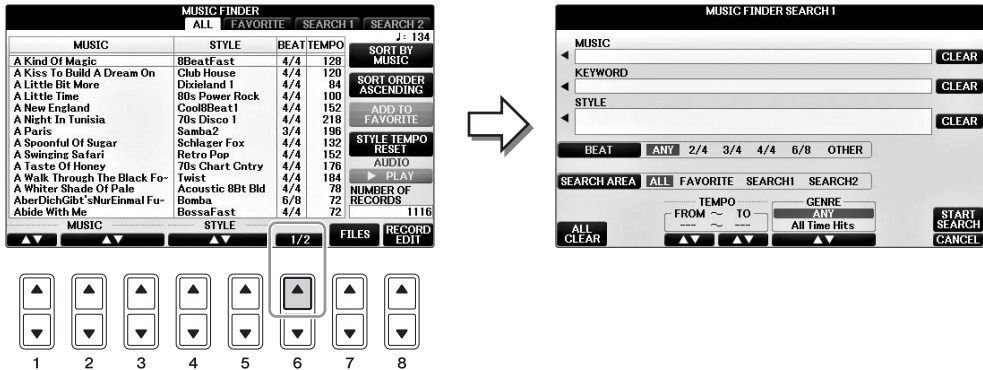

- 2 Введите критерий поиска.

[A]	MUSIC	Поиск по названию композиции. При нажатии кнопки [A] откроется окно для ввода названия композиции. Чтобы очистить окно, нажмите кнопку [F] (CLEAR).
[B]	KEYWORD	Поиск по ключевому слову. При нажатии кнопки [B] откроется окно для ввода ключевого слова. Чтобы очистить окно, нажмите кнопку [G] (CLEAR). ПРИМЕЧАНИЕ Поиск можно производить сразу по нескольким ключевым словам, разделив их запятой при вводе.
[C]	STYLE	Поиск по стилю. Чтобы вызвать экран выбора стиля, нажмите кнопку [C]. После выбора стиля нажмите кнопку [EXIT], чтобы вернуться к экрану поиска. Чтобы очистить строку введенного стиля, нажмите кнопку [H] (CLEAR).
[D]	BEAT	Служит для указания искомого тактового размера. Если выбрать ANY, то в операцию поиска будут включены все параметры ритма. ПРИМЕЧАНИЕ При выборе размера 2/4 или 6/8 можно найти стиль, подходящий для исполнения композиции с размером 2/4 и 6/8, но фактический стиль создается с размером 4/4.
[E]	SEARCH AREA	Выбор определенного места (вкладка в верхней части экрана MUSIC FINDER) для поиска. ПРИМЕЧАНИЕ Если вы зарегистрировали файл композиции или аудиофайл (стр. 96), можно выполнить поиск этого файла. При поиске файлов композиции/аудио необходимо установить следующие критерии поиска. STYLE: Blank (Пустой) BEAT: ANY (Любой) TEMPO: <---> - <--->

[1▲▼]	Кнопка ALL CLEAR	Очистка всех введенных критериев поиска.
[3▲▼]	TEMPO FROM	Указывается диапазон темпов для ограничения поиска.
[4▲▼]	TEMPO TO	
[5▲▼]/ [6▲▼]	GENRE	Выбор музыкального жанра.

Для отмены поиска нажмите кнопку [8▼] (CANCEL).

3 Нажмите кнопку [8▲] (START SEARCH), чтобы начать поиск.

Появится экран Search 1 с результатами поиска.

ПРИМЕЧАНИЕ

Для поиска по другим критериям нажмите кнопку [6▼] (SEARCH 2) на экране Music Finder. Результат поиска отобразится на экране SEARCH 2.

4 Для выбора нужной записи используйте кнопки [2▲▼]/[3▲▼].

5 Во время воспроизведения стиля играйте мелодию правой рукой, а аккорды — левой.

Дополнительные функции

См. Справочное руководство на веб-сайте (гл. 8).



Регистрация композиции, аудио или файла стиля (SONG / AUDIO / STYLE)

Экран выбора файла → [A] — [J] → [8▼] MENU1 → [5▼] (ADD TO MF) → [8▲] (OK)

[USB] → [A]SONG / [B]AUDIO / [C]STYLE → [A] — [J] → [8▼] MENU1 → [5▼] (ADD TO MF) → [8▲] (OK)

Загрузка зарегистрированных данных из Music Finder

[MUSIC FINDER] → [2▲▼]/[3▲▼]

- Воспроизведение вызванной композиции

[MUSIC FINDER] → [2▲▼]/[3▲▼] → SONG CONTROL [START/PAUSE]

- Воспроизведение вызванных аудиоданных

[MUSIC FINDER] → [2▲▼]/[3▲▼] → [AUDIO] → [3▲▼] (PLAY/PAUSE)

[MUSIC FINDER] → [2▲▼]/[3▲▼] → [J] (AUDIO)

Создание набора любимых записей

[MUSIC FINDER] → TAB [◀][▶] ALL → [H] (ADD TO FAVORITE)

Редактирование записей

[MUSIC FINDER] → [8▲▼] (RECORD EDIT)

Сохранение записи в отдельном файле

[MUSIC FINDER] → [7▲▼] (FILES)

Регистрационная память

– Сохранение и вызов пользовательских параметров панели –

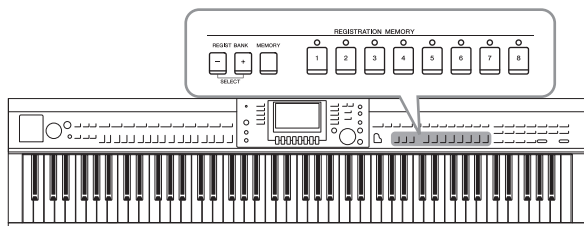

Функция Registration Memory (Регистрационная память) позволяет сохранить (зарегистрировать) практически все панельные установки в регистрационной памяти, чтобы впоследствии мгновенно обращаться к ним нажатием одной кнопки. Зарегистрированные параметры для восьми кнопок регистрационной памяти должны быть сохранены как один банк (файл).

Регистрация настроек панели

1 Установите нужные параметры на панели управления (тембр, стиль, эффекты и т. д.).

Обратитесь к отдельному перечню данных за списком параметров, которые могут быть зарегистрированы с помощью функции Registration Memory.

2 Нажмите кнопку [MEMORY] в области REGISTRATION MEMORY.

Появится экран выбора элементов для регистрации.

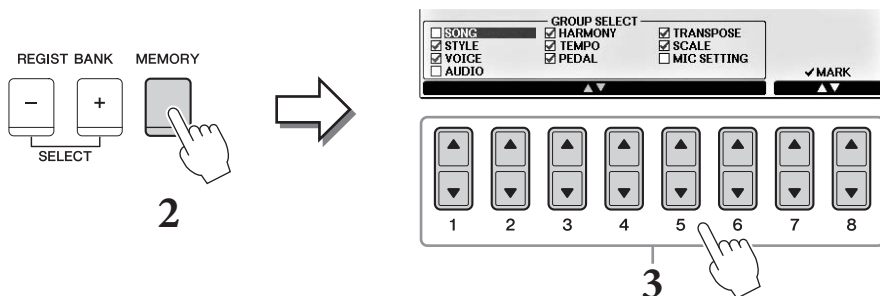

3 Выберите элементы, которые требуется зарегистрировать.

Выберите нужный элемент с помощью кнопок [1▲▼] — [6▲▼], затем установите или снимите флажок с помощью кнопок [7▲]/[8▲] (MARK ON) / [7▼]/[8▼] (MARK OFF). Для отмены операции нажмите кнопку [1] (CANCEL).

4 Нажмите одну из кнопок REGISTRATION MEMORY [1] — [8], с которой требуется связать сохраненные параметры панели.

Сохраненная в памяти кнопка становится красной, указывая на то, что цифровая кнопка содержит данные и ее номер выбран.

УВЕДОМЛЕНИЕ

При выборе кнопки, индикатор которой горит красным или зеленым цветом, настройки, ранее сохраненные для этой кнопки, удаляются и замещаются новыми параметрами.

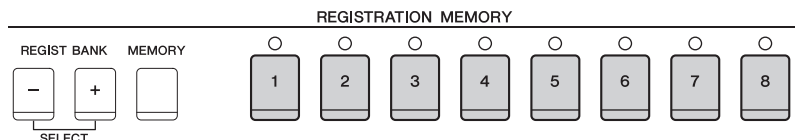

Состояние индикатора

- **Красный:** данные зарегистрированы и в данный момент выбраны.
- **Зеленый:** данные зарегистрированы, но в данный момент не выбраны.
- **Не горит:** зарегистрированных данных нет.

5 Зарегистрируйте другие наборы настроек панели с помощью других кнопок, повторив действия 1–4.

Для вызова зарегистрированных настроек панели достаточно нажать соответствующую цифровую кнопку.

ПРИМЕЧАНИЕ

Настройки панели, зарегистрированные и связанные с цифровыми кнопками, сохраняются даже при выключении питания. Чтобы удалить все восемь текущих настроек панели, включите питание, удерживая нажатой клавишу В6 (самая правая клавиша В на клавиатуре).

Сохранение регистрационной памяти в виде файла банка

Можно сохранить все восемь зарегистрированных настроек панели в виде одного файла банка регистрационной памяти.

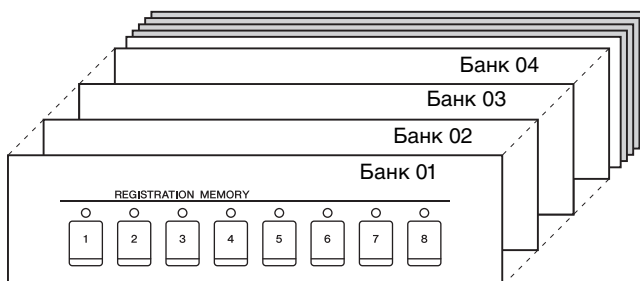

1 Нажмите одновременно кнопки REGIST BANK [+] и [-], чтобы вызвать экран выбора банка регистрационной памяти REGISTRATION BANK.

ПРИМЕЧАНИЕ

Обычно данные регистрационной памяти (файлы банка) совместимы с моделями CVP-709/705/701. Однако в зависимости от особенностей каждой модели данные могут оказаться несовместимыми.

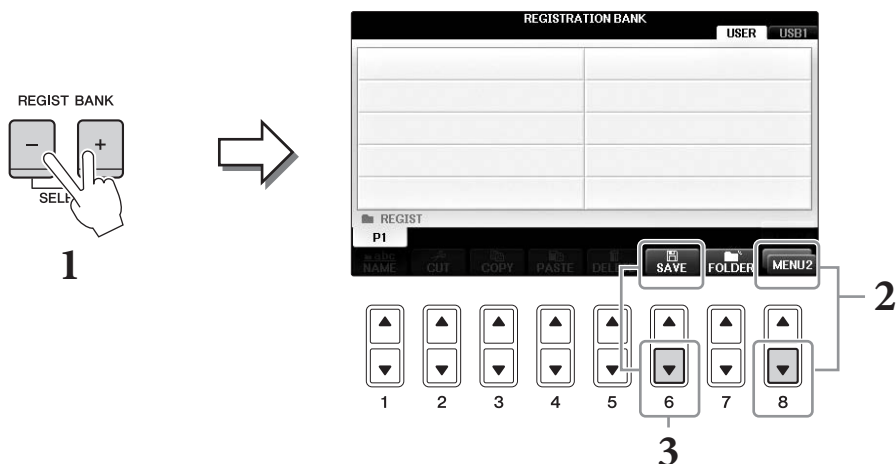

2 Вызовите MENU2 в правом нижнем углу экрана путем нажатия кнопки [8▼].

3 Нажмите кнопку [6▼] (SAVE), чтобы сохранить файл банка.

Для получения инструкций по сохранению см. этапы операции начиная с шага 4 на стр. 81.

Вызов зарегистрированных настроек панели

Для вызова файлов банка регистрационной памяти можно использовать кнопки REGIST BANK [-]/[+] или следующую процедуру.

ПРИМЕЧАНИЕ

Вы можете мгновенно вызвать информационный экран текущего банка регистрационной памяти, нажав кнопку [DIRECT ACCESS] и затем одну из кнопок REGISTRATION MEMORY [1] — [8].

ПРИМЕЧАНИЕ

Перед вызовом настроек с флеш-накопителя USB, включая выбор файлов композиции, стиля или аудиофайлов, убедитесь, что соответствующий флеш-накопитель USB подключен к разъему [USB TO DEVICE].

1 Нажмите одновременно кнопки REGIST BANK [+] и [-], чтобы вызвать экран выбора банка регистрационной памяти REGISTRATION BANK.

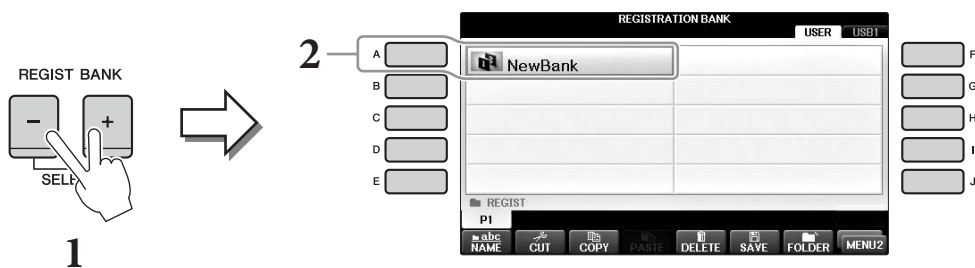

2 Чтобы выбрать банк, нажмите одну из кнопок [A] — [J].

Для выбора банка можно также использовать диск [DATA ENTRY] и кнопку [ENTER].

3 Нажмите одну из кнопок с зеленым индикатором ([1] — [8]) в разделе Registration Memory (Регистрационная память).

Дополнительные функции

См. Справочное руководство на веб-сайте, *гл. 9*.



Удаление или переименование зарегистрированных данных

Экран выбора банка → [A] — [J] → [8▼] MENU1 → [7▼] (EDIT)

Подтверждение информации о регистрационной памяти

Экран выбора банка → [A] — [J] → [8▼] MENU1 → [6▼] (INFO)

Отключение вызова специальных элементов

[FUNCTION] → TAB [◀][▶] MENU1 → [C] REGIST SEQUENCE / FREEZE → TAB [◀][▶] FREEZE

Вызов настроек из регистрационной памяти в определенном порядке

[FUNCTION] → TAB [◀][▶] MENU1 → [C] REGIST SEQUENCE / FREEZE → TAB [◀][▶] REGISTRATION SEQUENCE

Микшерный пульт

– Редактирование громкости и тонального баланса –

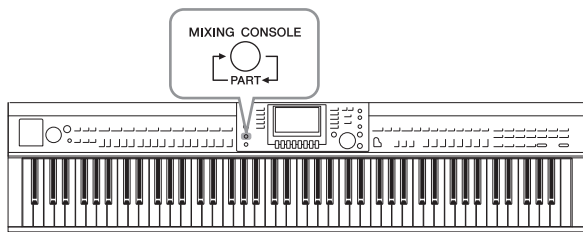

Экран Mixing Console (Микшерный пульт) позволяет управлять различными звуковыми аспектами частей клавиатуры и каналами Song/Style (Композиции/Стиля), включая балансировку громкости и тембр звучания. Он позволяет регулировать уровни и стереопозицию (панорамирование) каждого тембра для достижения наилучшего баланса и стереофонического размещения и дает возможность управлять способом наложения эффектов.

Основные действия

1 С помощью кнопки [MIXING CONSOLE] вызовите экран MIXING CONSOLE.

Уровень громкости и прочие параметры каждой партии показаны в форме регуляторов или ручек.

ПРИМЕЧАНИЕ

Хотя функция Mixing Console (Микшерный пульт) использует несколько экранов (см. следующую страницу), при первом нажатии кнопки [MIXING CONSOLE] после включения питания открывается экран VOL/VOICE.

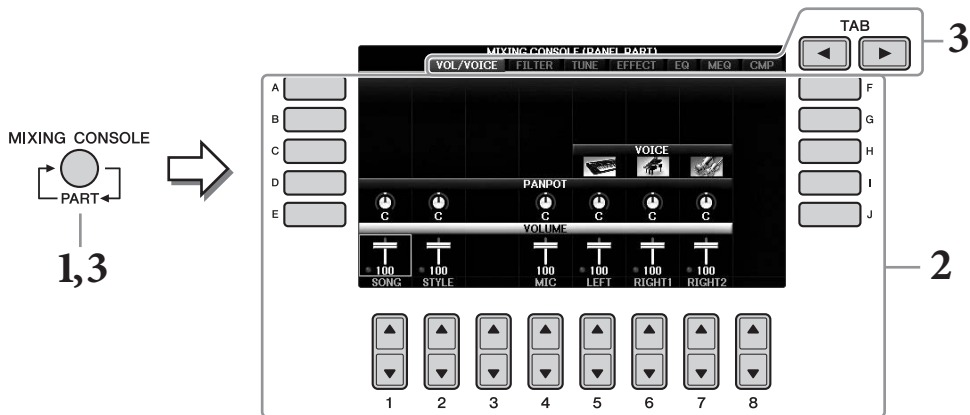

2 Используйте кнопки [A] — [J] для выбора параметра, затем используйте кнопки [1▲▼] — [8▲▼] для установки значения для каждой части.

Редактирование параметров, представленных регуляторами и кнопками, вы можете выполнять с помощью кнопок [1▲▼] — [8▲▼]. Дополнительные сведения о редактировании других параметров см. в Справочном руководстве на веб-сайте.

Чтобы сбросить значение, нажмите одновременно те же кнопки [▲]/[▼].

ПРИМЕЧАНИЕ

В случае редактирования одной партии, при одновременном нажатии одной из кнопок [A] — [J] и кнопок [1▲▼] — [8▲▼] (или диска [DATA ENTRY]) можно мгновенно установить это же значение для всех остальных частей.

3 Используйте кнопку [MIXING CONSOLE] для выбора требуемых партий, а затем нажмите кнопки TAB [◀][▶] для открытия соответствующего экрана. После этого задайте параметры для каждой партии/экрана, чтобы получить требуемое звучание.

Последовательность выбора значений описана в шаге 2.

■ Для выбора целевых партий

Чтобы перейти к экрану нужной партии, несколько раз нажмите кнопку [MIXING CONSOLE].

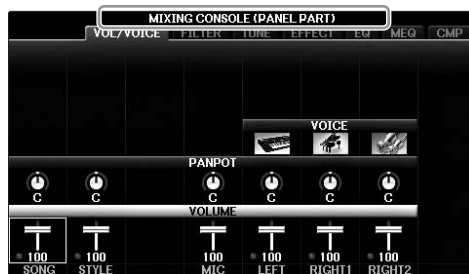
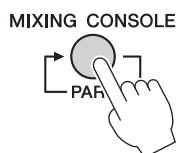

- **PANEL PART (Партия панели)**

Используйте этот экран, если требуется настроить баланс между полной партией записи, полной партией стиля, партией микрофона, правой партией 1 и 2, а также левой партией.

- **STYLE PART**

Используйте этот экран, если требуется отрегулировать баланс между всеми партиями стиля.

- **SONG CH 1–8 или SONG CH 9–16**

Используйте этот экран, если требуется отрегулировать баланс между всеми партиями композиции. При нажатии кнопки [A] (PART) будут по очереди отображаться композиции из списка SONG CH 1–8 и SONG CH 9–16.

ПРИМЕЧАНИЕ

Компоненты части Style/Song (Стиль/Композиция) совпадают с теми, которые появляются на экране при однократном или двойном нажатии кнопки [CHANNEL ON/OFF] на панели.

■ Для вызова нужного экрана

Нажимайте кнопки TAB [◀][▶] для выбора одного из следующих экранов. Подробнее о каждой отображаемой странице см. в Справочном руководстве на веб-сайте (См. стр. 9).



- **VOL/VOICE**

Изменение тембра для каждой партии. Панорамирование и регулировка громкости для каждой партии для каждой партии.

- **FILTER**

Регулировка гармоник, резонанса и яркости звучания.

- **TUNE**

Параметры, связанные с высотой звука (настройка, транспонирование и т. д.).

- **EFFECT**

Выбор типа эффекта и настройка его глубины для каждой партии (стр. 102).

- **EQ**

Усиливает или ослабляет уровни высоких и низких частот для каждой партии для коррекции тона или тембра звучания.

- **MEQ**
Выбирает тип основного эквалайзера, который применяется к общему звучанию, и позволяет редактировать параметры регулятора тона.
- **СМР**
Это параметры эффекта Master Compressor (Главный компрессор), определяющего динамику звучания в целом.

4 Сохраните настройки экрана MIXING CONSOLE.

■ Для сохранения параметров экрана PANEL PART

Запишите их в память Registration Memory (стр. 97).

■ Для сохранения параметров экрана STYLE PART

Сохраните данные как данные стиля.

- 1 Вызовите операционный экран.
[FUNCTION] → TAB [◀][▶] MENU2 → [A] STYLE CREATOR
- 2 Чтобы закрыть экран RECORD, нажмите кнопку [EXIT].
- 3 Чтобы вызвать экран выбора стилей для сохранения данных, нажмите кнопку [I] (SAVE) и затем сохраните данные (стр. 81).

■ Для сохранения параметров экрана SONG CH 1–8/9–16

Сначала сохраните отредактированные параметры как часть данных композиции (SETUP), затем сохраните композицию.

- 1 Вызовите операционный экран.
[FUNCTION] → TAB [◀][▶] MENU2 → [B] SONG CREATOR
- 2 Используйте кнопки TAB [◀][▶] для выбора страницы SETUP.
- 3 Нажимайте кнопки [7▼▲]/[8▼▲].
- 4 Чтобы вызвать экран выбора композиции для сохранения данных, нажмите кнопку [I] (SAVE) и затем сохраните данные (стр. 81).

Дополнительные функции

См. Справочное руководство на веб-сайте (гл. 10).



Регулировка панорамы/громкости	[MIXING CONSOLE] → TAB [◀][▶] VOL/VOICE
Изменение тембра	[MIXING CONSOLE] → TAB [◀][▶] VOL/VOICE → [C]/[H] → [1▲▼] — [8▲▼] → кнопки VOICE → [A] — [J]
Редактирование параметров FILTER	[MIXING CONSOLE] → TAB [◀][▶] FILTER
Редактирование параметров TUNE	[MIXING CONSOLE] → TAB [◀][▶] TUNE
Изменение типа эффекта	[MIXING CONSOLE] → TAB [◀][▶] EFFECT
Редактирование параметров эквалайзера	[MIXING CONSOLE] → TAB [◀][▶] EQ
Выбор типа основного эквалайзера	[MIXING CONSOLE] → TAB [◀][▶] MEQ
Изменение параметров эффекта Master Compressor	[MIXING CONSOLE] → TAB [◀][▶] CMP

Подключения

– Подключение внешних устройств к инструменту –

⚠ ВНИМАНИЕ

Прежде чем подключать инструмент к другим электронным компонентам, следует отключить их от электросети. Прежде чем включать или выключать какой-либо компонент, следует установить минимальную громкость (0). В противном случае возможно поражение электрическим током или повреждение компонентов.

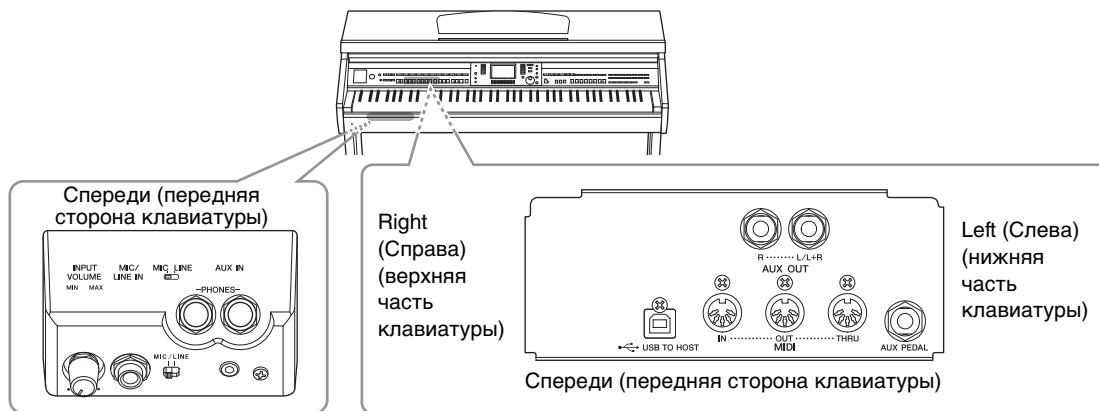

Подключение аудиоустройств

Использование внешних аудиоустройств для воспроизведения

Вы можете подключать стереосистему для усиления звука инструмента через разъемы AUX OUT [R] / [L / L+R].

УВЕДОМЛЕНИЕ

Во избежание повреждения подключенных устройств следует сначала включать питание инструмента, а затем питание внешнего устройства. При отключении питания сначала отключайте питание внешнего устройства, а затем питание инструмента. С учетом того, что питание инструмента может отключаться автоматически с использованием функции Auto Power Off (Автоматическое отключение питания) (стр. 18), если инструмент не будет использоваться в течение определенного времени, следует либо отключить питание внешних устройств, либо деактивировать функцию Auto Power Off (Автоматическое отключение питания). Если питание инструмента было отключено автоматически с использованием функции Auto Power Off (Автоматическое отключение питания), сначала выключите внешнее устройство, затем включите питание инструмента и после этого снова включите питание внешнего устройства.

УВЕДОМЛЕНИЕ

Не направляйте сигналы с выходов AUX OUT [R] / [L / L+R] на вход [AUX IN]. При таком подключении входной сигнал, поступающий через разъем [AUX IN], станет выходным сигналом разъемов AUX OUT [R] / [L / L+R]. Такое соединение может привести к появлению петли обратной связи, что сделает невозможным нормальное исполнение или даже станет причиной повреждения обоих устройств.

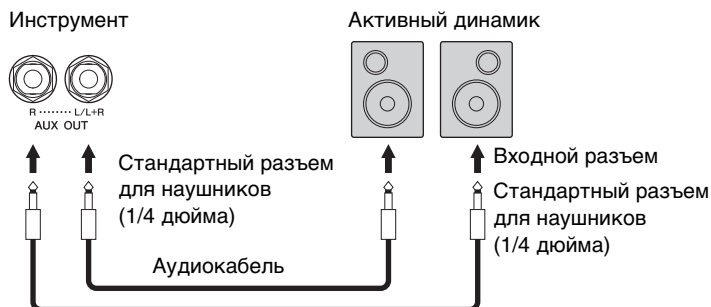

ПРИМЕЧАНИЕ

При подключении к устройствам с другими разъемами, например при подключении штекера к телефонному разъему, используйте адаптеры.

ПРИМЕЧАНИЕ

Рекомендуется использовать аудиокабели и штекеры с сопротивлением, близким к нулю.

ПРИМЕЧАНИЕ

Для подключения к монофоническому устройству используйте только разъем [L / L+R].

Воспроизведение звучания внешних аудиоустройств с помощью встроенных динамиков

Вы можете подключить выходные разъемы внешнего устройства (например, плеера) к разъему AUX IN инструмента. Это позволяет прослушивать звучание этого устройства через встроенные динамики инструмента.

УВЕДОМЛЕНИЕ

Во избежание повреждения устройства следует сначала включать питание внешнего устройства, а затем питание инструмента. При отключении питания сначала отключайте питание инструмента, а затем питание внешнего прибора.

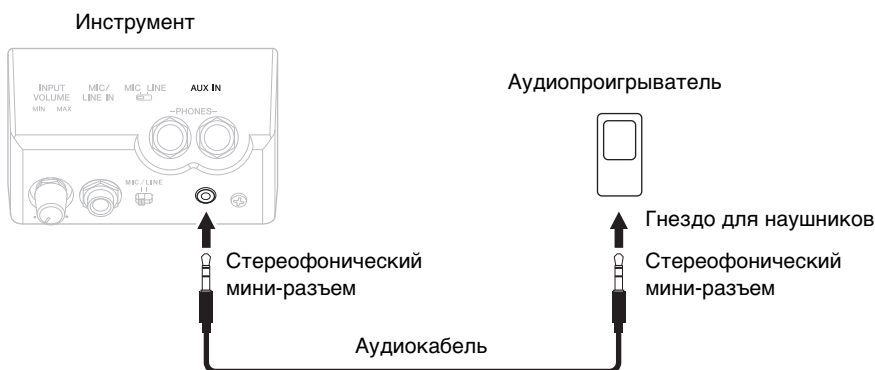

ПРИМЕЧАНИЕ

Рекомендуется использовать аудиокабели и штекеры с сопротивлением, близким к нулю.

ПРИМЕЧАНИЕ

Положение регулятора [MASTER VOLUME] влияет на входной сигнал от разъема [AUX IN].

Подключение микрофона или гитары

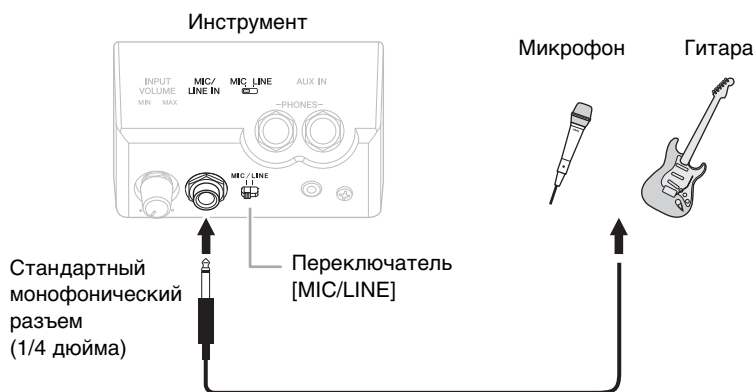

Разъем [MIC/LINE IN] (стандартный монофонический разъем для наушников) позволяет подключать к этому инструменту микрофон, гитару и другое оборудование. Инструкции по подключению микрофона см. на стр. 90.

В зависимости от подключенного оборудования следует выбрать режим MIC или LINE IN. При подключении оборудования с низким уровнем выходного сигнала (например, микрофона, электрогитары или бас-гитары) установите переключатель [MIC LINE] в положение MIC. При подключении оборудования с высоким уровнем выходного сигнала (например, клавиатуры, синтезатора или проигрывателя компакт-дисков) установите переключатель [MIC LINE] в положение LINE.

Подключение педалей переключателей или ножных контроллеров

Педалей переключателей FC4A, FC4 или FC5 и ножной контроллер FC7 (продаются отдельно) можно подключить к разъему [AUX PEDAL]. Ножной переключатель служит для включения и выключения функций, тогда как ножной контроллер позволяет управлять непрерывными параметрами, например, громкостью.

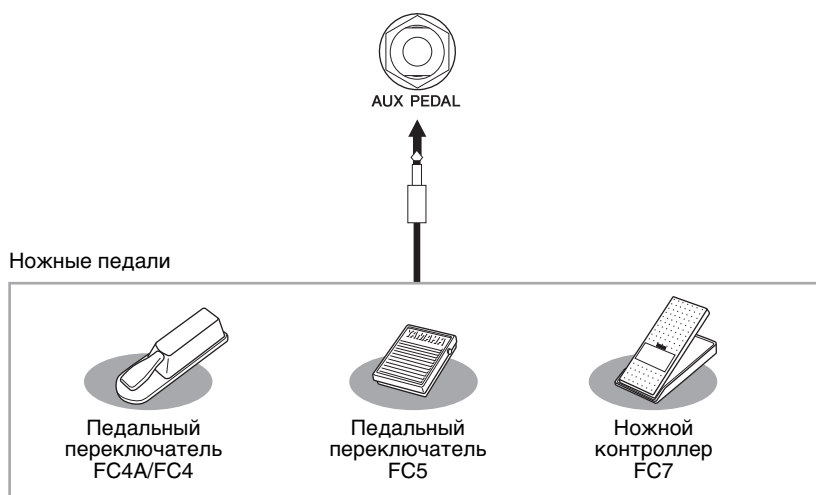

■ Пример 1. Управление с помощью ножного контроллера громкостью исполняемого на клавиатуре произведения

Подключите ножной контроллер FC7 к разъему [AUX PEDAL]. При исходных настройках изготовителя специальная настройка не требуется.

■ Пример 2. Запуск или остановка композиции с помощью ножного переключателя

Подключите педалей переключатель (FC4A/FC4 или FC5) к разъему [AUX PEDAL]. Чтобы назначить функцию подключенной педали, выберите SONG PLAY/PAUSE с помощью кнопок [1▲▼] на рабочем экране.

[FUNCTION] → TAB [◀][▶] MENU1 → [D] CONTROLLER → TAB [◀][▶] PEDAL → [A]/[B] AUX

ПРИМЕЧАНИЕ

Подключайте и отключайте педаль только при выключенном питании.

ПРИМЕЧАНИЕ

Не включайте питание, если нажат педалей переключатель или ножной контроллер. Иначе тип переключателя или педали (вкл/выкл.) будет инвертирован.

Дополнительные функции

См. Справочное руководство на веб-сайте (гл. 11).



Назначение специальных функций ножным педалям

[FUNCTION] → TAB [◀][▶] MENU1 → [D] CONTROLLER → TAB [◀][▶] PEDAL

Подключение USB-устройства

К разъему [USB TO DEVICE] вы можете подключить флеш-накопитель USB или беспроводной сетевой USB-адаптер. Созданные на инструменте данные можно сохранить на флеш-накопителе USB (стр. 38, 81). Кроме того, к инструменту можно подключить какое-либо интеллектуальное устройство, например iPad, через беспроводную локальную сеть (стр. 108).

Меры предосторожности при использовании разъема [USB TO DEVICE]

Данный инструмент снабжен встроенным разъемом [USB TO DEVICE]. Соблюдайте осторожность при подключении USB-устройства к этому разъему. Соблюдайте указанные ниже меры предосторожности.

ПРИМЕЧАНИЕ

Подробнее об обращении с USB-устройствами см. в руководстве пользователя соответствующего USB-устройства.

■ Совместимые USB-устройства

- Флеш-накопитель USB (приобретается отдельно)
- Концентратор USB (приобретается отдельно)
- Беспроводной сетевой USB-адаптер UD-WL01 (приобретается отдельно)

Не используйте другие USB-устройства, такие как компьютерная клавиатура или мышь. Несмотря на то что на этом инструменте можно использовать USB-устройства версий от 1.1 до 3.0, время загрузки и сохранения данных может отличаться в зависимости от типа данных или состояния инструмента. Этот инструмент может не поддерживать ряд имеющихся в продаже устройств USB. Корпорация Yamaha не гарантирует работоспособность приобретенных пользователем устройств USB. Перед приобретением устройства USB для использования с этим инструментом посетите следующую веб-страницу: <http://download.yamaha.com/>

ПРИМЕЧАНИЕ

Максимальные номинальные характеристики разъема [USB TO DEVICE] — 5 В/500 мА. Не подключайте USB-устройства с характеристиками свыше этих значений, так как это может повредить сам инструмент.

■ Подключение USB-устройства

- При подключении USB-устройства к разъему [USB TO DEVICE] проверьте наличие соответствующего разъема на устройстве и правильность ориентации устройства.

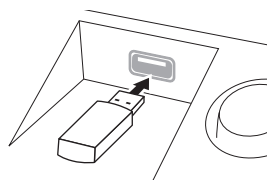

УВЕДОМЛЕНИЕ

- При подключении USB-устройства хранения данных к разъему [USB TO DEVICE] на верхней панели не забывайте извлекать устройство перед закрытием крышки клавиатуры. При закрывании крышки клавиатуры подключенное USB-устройство может быть повреждено.
- Не подключайте и не отключайте USB-устройство во время воспроизведения, записи или выполнения операций с файлами (таких как сохранение, копирование или удаление), а также при обращении к нему. Несоблюдение этих правил может привести к зависанию инструмента или повреждению USB-устройства и данных.

- Между подключением и отключением USB-устройства (и наоборот) должно пройти несколько секунд.

ПРИМЕЧАНИЕ

- Если требуется подключить к разъему два устройства одновременно, используйте концентратор USB с питанием по шине. Вы можете использовать только один концентратор USB. Если во время использования концентратора USB появилось сообщение об ошибке, отключите концентратор от инструмента, затем включите питание инструмента и снова подключите концентратор.
- При подключении используйте кабель USB длиной не более 3 метров.

Использование флеш-накопителей USB

Подключив к инструменту USB-накопитель, вы можете сохранять на нем созданные данные и считывать данные с подключенного устройства.

■ Максимальное количество флеш-накопителей USB

К разъему [USB TO DEVICE] можно подключить до двух флеш-накопителей USB. При необходимости используйте концентратор USB. Однако даже при использовании концентратора USB количество флеш-накопителей USB, одновременно используемых с музыкальными инструментами, не может превышать двух. Этот инструмент может распознать до четырех разделов на одном флеш-накопителе USB.

■ Форматирование флеш-накопителя USB

Форматировать USB-устройство следует только с помощью этого инструмента (стр. 107). USB-накопитель, отформатированный на другом устройстве, может работать неправильно.

УВЕДОМЛЕНИЕ

При выполнении операции форматирования перезаписываются все ранее существовавшие данные. Убедитесь, что на формируемом носителе нет важных данных. Проявляйте осторожность, особенно при подключении нескольких флеш-накопителей USB.

■ Защита данных (защита от записи)

Чтобы предотвратить случайное удаление данных, применяйте защиту от записи, которой оснащено каждое устройство хранения или носитель. Для сохранения данных на флеш-накопителе USB обязательно отключите защиту от записи.

■ Отключение инструмента

При отключении инструмента убедитесь, что инструмент не обращается к флеш-накопителю USB для воспроизведения, записи или выполнения операций с файлами (таких как сохранение, копирование и удаление). Невыполнение этих инструкций может привести к повреждению устройства и хранящихся на нем данных.

Форматирование флеш-накопителя USB

После подключения флеш-накопителя USB возможно появление сообщения с запросом на форматирование. Если сообщение появилось, выполните форматирование.

УВЕДОМЛЕНИЕ

При форматировании все ранее записанные данные удаляются. Убедитесь, что на формируемом флеш-накопителе USB нет важных данных. Проявляйте осторожность, особенно при подключении нескольких флеш-накопителей USB.

1 Вставьте флеш-накопитель USB, который следует отформатировать, в разъем [USB TO DEVICE].

2 Вызовите рабочий экран.

1 [FUNCTION] → **2** TAB [◀][▶] MENU1 → **3** [J] UTILITY → **4** TAB [◀][▶] USB

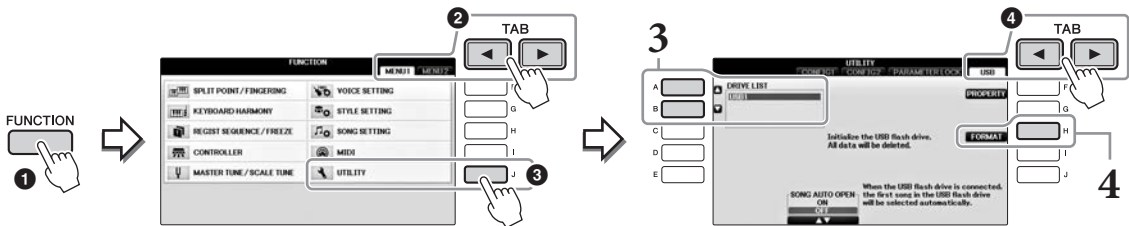

3 Нажмите кнопки [A]/[B], чтобы выбрать флеш-накопитель USB для форматирования из списка устройств.

В зависимости от количества подключенных устройств отображаются индикаторы USB 1 и USB 2.

4 Нажмите кнопку [H] (FORMAT) для выполнения операции форматирования.

Проверка объема свободной памяти

Вы можете проверить объем свободной памяти подключенного флеш-накопителя USB, нажав кнопку [F] (PROPERTY) на этапе 4 выше.

Подключение к компьютеру

Подключив компьютер к разьему [USB TO HOST], можно передавать данные между компьютером и инструментом через MIDI-интерфейс.

Подробные сведения об использовании компьютера вместе с данным инструментом см. на странице «Операции, связанные с компьютером» веб-сайта (стр. 9).

УВЕДОМЛЕНИЕ

Используйте USB-кабель типа АВ длиной не более 3 метров. Нельзя использовать кабели USB 3.0.

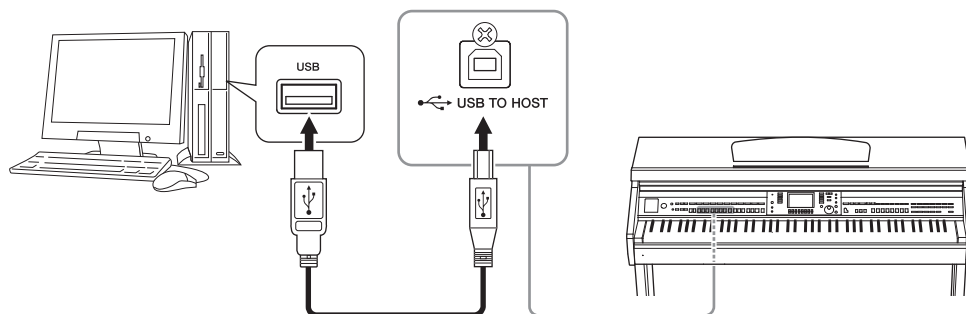

ПРИМЕЧАНИЕ

- Передача данных с инструмента начнется через некоторое время после установки USB-соединения.
- Если для подключения инструмента к компьютеру используется USB-кабель, подключение должно быть прямым (без промежуточного USB-концентратора).
- Для получения сведений о настройке программного обеспечения обращайтесь к руководству пользователя соответствующего программного обеспечения.
- С помощью беспроводного сетевого USB-адаптера можно подключить к этому инструменту компьютер.

Подключение к устройствам iPhone/iPad

К разьему [USB TO DEVICE] инструмента можно подключить какое-либо смарт-устройство, например iPhone или iPad, через беспроводной сетевой USB-адаптер (приобретается отдельно). Беспроводной сетевой USB-адаптер (UD-WL01, может оказаться недоступным для вашего региона). В этом случае подключите интеллектуальное устройство к разьему [USB TO HOST] через Yamaha i-UX1 (приобретается отдельно) или к разьему MIDI через Yamaha i-MX1 (приобретается отдельно). Установка на интеллектуальное устройство соответствующих приложений предоставит дополнительные возможности и позволит получить еще больше удовольствия от работы с инструментом.

- Более подробные сведения о подключениях см. на странице «Руководство по подключению iPhone/iPad» веб-сайта (стр. 9).

Информацию о совместимых интеллектуальных устройствах и приложениях см. на странице <http://www.yamaha.com/kbdapps/>

- Со всеми вопросами по прилагаемому беспроводному сетевому USB-адаптеру (приобретается отдельно) обращайтесь к местному представителю компании Yamaha или к уполномоченному дистрибьютору, указанным в списке в конце этого руководства пользователя.

Также вы можете посетить следующую веб-страницу и связаться со службой поддержки компании Yamaha в вашем регионе.

<http://www.yamaha.com/contact/>

ПРИМЕЧАНИЕ

- Если инструмент используется вместе с iPhone или iPad, рекомендуется сначала установить на iPhone или iPad «Авиарежим», и лишь затем включать модуль Wi-Fi, чтобы избежать помех, создаваемых функциями мобильной связи.
- Некоторые приложения могут не поддерживаться в вашем регионе. Уточните подробности у местного торгового представителя Yamaha.

Дополнительные функции

См. Справочное руководство на веб-сайте, гл. 11.



Настройки беспроводной LAN

[FUNCTION] → TAB [◀][▶] MENU2 → [H] WIRELESS LAN

ПРИМЕЧАНИЕ

Пункт меню WIRELESS LAN (Беспроводная локальная вычислительная сеть) отображается только в том случае, если к инструменту подключен беспроводной сетевой USB-адаптер (приобретается отдельно).

Крепление iPad на пюпитре

Установите набор держателей (дополнительные принадлежности) на нижний край пюпитра, затем установите в держатель устройство iPad.

УВЕДОМЛЕНИЕ

Чтобы не допустить падения iPad, соблюдайте инструкции, указанные ниже.

- Не подвергайте инструмент или iPad сильным ударам. В противном случае iPad может упасть с пюпитра, даже если он надежно закреплен.
- Убедитесь в том, что пюпитр надежно зафиксирован.
- Перед транспортировкой инструмента убедитесь в том, что iPad снят с пюпитра.
- Не перемещайте iPad по пюпитру и избегайте сильных физических воздействий, таких как толчки или удары, на установленный в пюпитре iPad.
- Не размещайте на пюпитре вместе с iPad прочие предметы, такие как нотные книги или другие устройства iPad. Это может привести к потере пюпитром устойчивости.
- Не размещайте iPad в неустойчивой позиции.

- 1** Сначала вытяните пюпитр на себя таким образом, чтобы в его нижней части образовалась щель, затем установите держатели, как показано на рисунке.

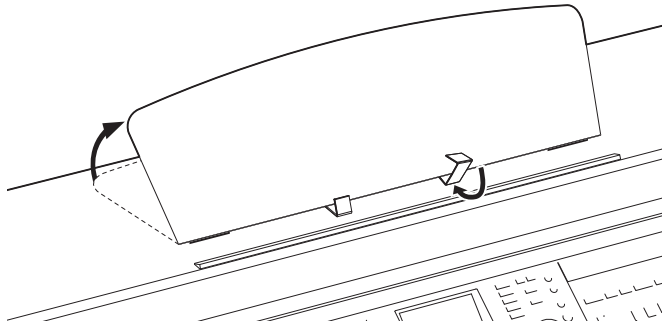

- 2** Опустите два металлических фиксатора слева и справа на обратной стороне пюпитра, затем опустите пюпитр, чтобы он опирался на эти фиксаторы (стр. 16).
- 3** Отрегулируйте держатели в соответствии с шириной iPad и установите iPad на держатели.

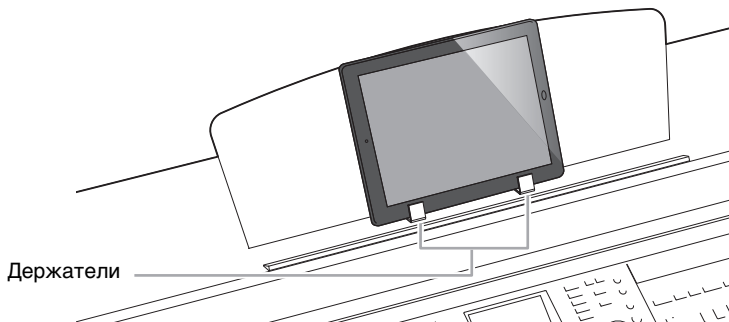

Подключение внешних устройств MIDI

Подробные сведения о MIDI см. в статье «Основные понятия MIDI», доступной для загрузки на веб-сайте Yamaha (стр. 9).

Подключайте внешние MIDI-устройства (клавиатура, секвенсор и т. п.) через разъемы [MIDI], используя стандартные кабели MIDI.

- **MIDI IN**..... Прием MIDI-сообщений от другого MIDI-устройства.
- **MIDI OUT** Выход, передающий сообщения MIDI, созданные на инструменте, на другое устройство MIDI.
- **MIDI THRU** Просто воспроизводит MIDI-сообщения, полученные через MIDI IN.

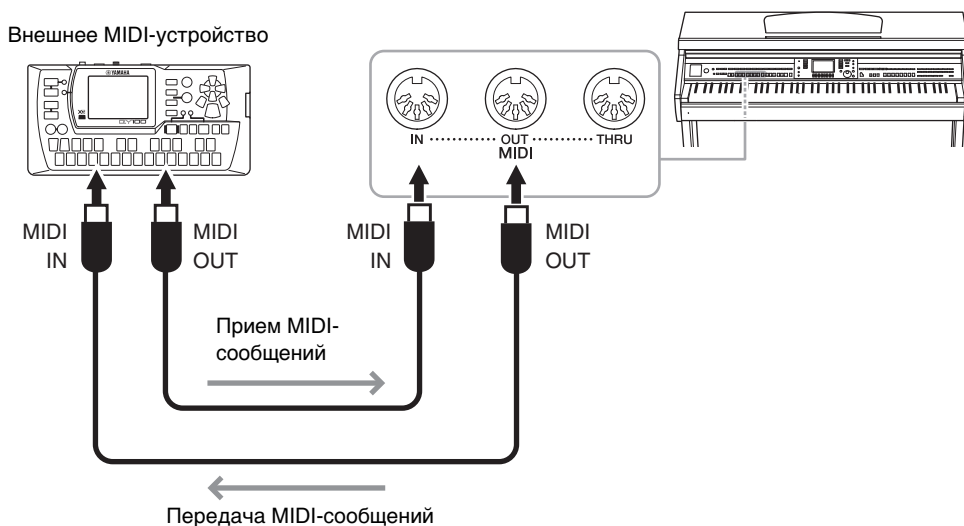

Дополнительные сведения о параметрах MIDI вы можете найти в Справочном руководстве на веб-сайте (стр. 9).

Дополнительные функции

См. Справочное руководство на веб-сайте (гл. 11).



Параметры MIDI

[FUNCTION] → TAB [◀][▶] MENU1 → [I] MIDI → [8▼] EDIT

Utility (Служебные программы)/System (Система)

– Настройка общих параметров –

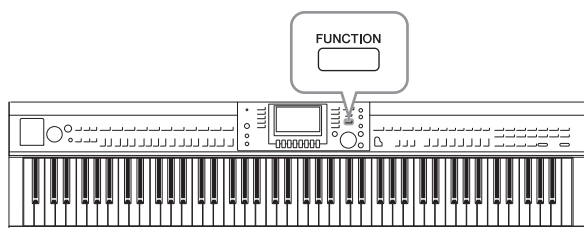

Раздел Utility (Служебные программы) и System (Система) в меню Function (Функции) содержат разнообразные удобные средства и параметры инструмента. К ним относятся общие параметры, влияющие на работу всего инструмента, а также настройки для определенных функций. Здесь также содержатся функции сброса данных и управления носителями, например функция форматирования.

Экран UTILITY (Служебные программы)

Здесь содержатся четыре страницы.

■ CONFIG1

Для общих настроек, таких как:

- время усиления/затухания;
- звук метронома;
- звук собственного темпа;
- автоматическое отключение питания (стр. 18);
- яркость ЖК-дисплея (стр. 21).

■ CONFIG2

Для общих настроек, таких как:

- включение и выключение звука динамиков;
- включение и выключение функции Stereophonic Optimizer (Стереофонический оптимизатор) (стр. 20);
- включение и выключение функции Noise Gate (Шумовой шлюз) для входного сигнала с разъема [AUX IN];
- включение и выключение IAC (стр. 19) и определение глубины эффекта;
- включение и выключение отображения темпа по умолчанию для каждого стиля на экране выбора стиля;
- включение и выключение отображения банка и номера тембра на экране выбора тембра;
- включение и выключение отображения обновленной даты и времени* на экране выбора файла (только на вкладках USER/USB);
- способ открытия экрана выбора тембра после нажатия одной из кнопок VOICE;
- определение времени, которое должно пройти до закрытия всплывающих окон.

* Трансляция даты и времени осуществляется из сети и отображается при подключении инструмента к сети через адаптер беспроводной локальной сети.

■ PARAMETER LOCK

Служит для выбора определенных параметров, которые следует заблокировать. Благодаря данной функции вы можете сохранять настройки даже в случае изменения параметров панели при помощи регистрационной памяти, функции One Touch Setting (Настройка в одно касание) и т. д.

■ USB

Параметры, относящиеся к подключенному флеш-накопителю USB, такие как форматирование (стр. 107) и подтверждение объема памяти.

Экран SYSTEM

Здесь содержатся четыре страницы.

■ OWNER

Настройка имени пользователя (стр. 22) и языка сообщений (стр. 21).

■ BACKUP/RESTORE

Служит для резервного копирования и восстановления настроек и данных, сохраненных на диске USER или в инструменте (стр. 38), а также на флеш-накопителе USB.

■ SETUP FILES

Служит для сохранения и открытия указанных настроек инструмента.

■ RESET

Служит для возврата всех или некоторых настроек инструмента к заводским значениям по умолчанию, а также для удаления всех файлов, сохраненных на диске USER без изменения настроек инструмента.

Основные действия

1 Вызов рабочего экрана

Экран UTILITY ① [FUNCTION] → ② TAB [◀][▶] MENU1 → ③ [J] (UTILITY)

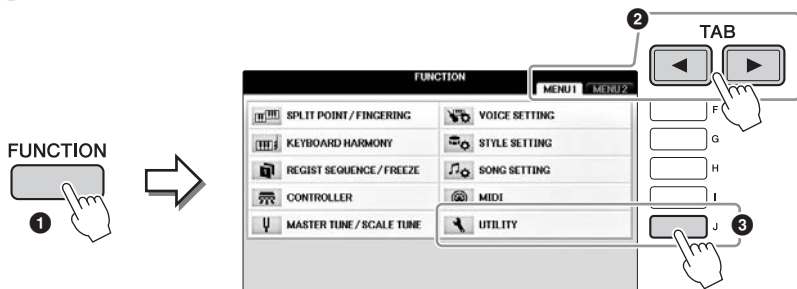

Экран SYSTEM ① [FUNCTION] → ② TAB [◀][▶] MENU2 → ③ [G] (SYSTEM)

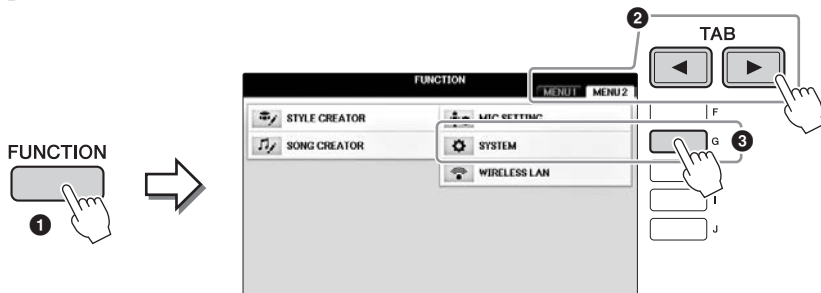

2 Используйте кнопки TAB [◀][▶] для вызова необходимой страницы.

3 Если в левой части экрана отображаются два параметра и более, используйте кнопки [A]/[B] для выбора нужного параметра.

4 Изменяйте настройки с помощью кнопок [1▲▼] — [8▲▼] или выполняйте последовательность действий с помощью кнопок [A] — [J].

Подробнее о настройках Utility (Службные программы) и System (Система) см. в Справочном руководстве на веб-сайте (стр. 9).

Сборка

Подготовка к сборке

⚠ ВНИМАНИЕ

- Осуществляйте сборку инструмента на твердой и ровной поверхности в просторном месте.
- Не перепутайте и не потеряйте компоненты, правильно ориентируйте их при установке. Выполняйте сборку согласно приведенной в данном документе инструкции.
- Для выполнения сборки требуется не менее двух человек.
- Используйте только крепежные винты указанного размера, входящие в комплект поставки. Не используйте другие винты. Применение неподходящих по размеру винтов может привести к повреждению или неисправности инструмента.
- По завершении сборки каждого блока надежно затяните все винты.
- Чтобы разобрать компонент, выполните действия, указанные в инструкции, в обратном порядке.

Подготовьте крестовую (+) отвертку соответствующего размера.

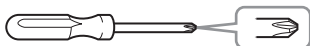

Извлеките пенополистироловые подставки из упаковки, поместите их на ровную поверхность и установите на них компонент А. Располагайте пенополистироловые подставки таким образом, чтобы они не скрывали разъемы с нижней стороны компонента А.

Извлеките комплектующие из упаковки и проверьте их наличие по списку.

Основной блок

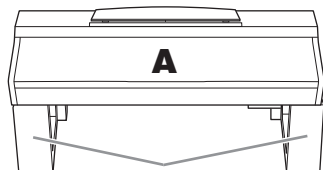

Пенопластовые прокладки

Задняя панель



Блок педалей



Кабель блока педалей закреплен внутри.

Боковая панель

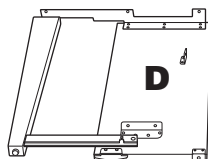

Боковая панель

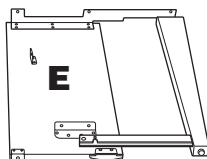

Детали сборки

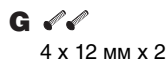

Крючок для наушников

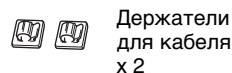
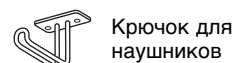

Набор держателей

Дополнительные сведения об установке держателей см. на стр. 109.



Сборка

1 Прикрепите компонент С к компонентам D и E.

- 1 Отвяжите и распрямите упакованный кабель блока педалей. Не выбрасывайте виниловый шнурок. Он понадобится на шаге 5.
- 2 Прикрепите D и E к C с помощью четырех винтов F.

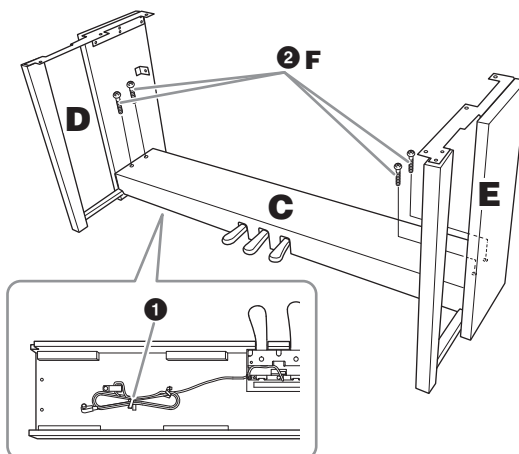

2 Подсоедините компонент В.

- 1 Совместите отверстия на верхней стороне компонента В с отверстиями для кронштейна на компонентах D и E, затем присоедините верхние углы компонента В к компонентам D и E, завернув пальцами два винта G.
- 2 Закрепите нижний конец компонента В с помощью четырех винтов H.
- 3 Затяните винты G, установленные на шаге 2-1, на верхней части компонента В.

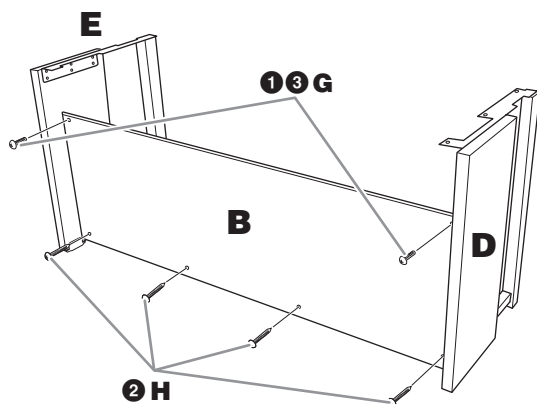

3 Установите компонент А.

⚠ ВНИМАНИЕ

- Будьте очень осторожны, постарайтесь не уронить основную часть и не прищемить ею пальцы.
- Держите основную часть только так, как указано выше.

При установке держите руки на расстоянии не менее 15 см от краев.

Соотнесите отверстия для винтов.

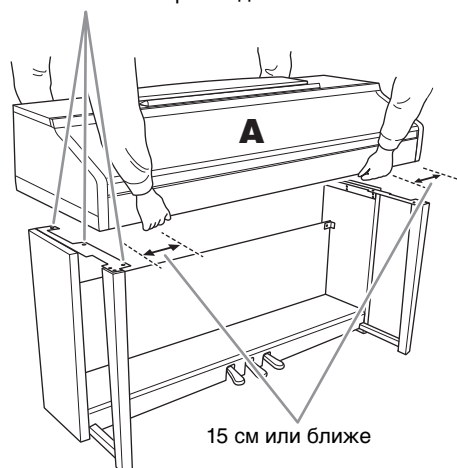

4 Закрепите компонент А.

- 1 Выровняйте компонент А так, чтобы его левый и правый края равномерно выступали за компоненты D и E, как показано на рисунке.
- 2 Прикрепите компонент А с помощью шести винтов J.

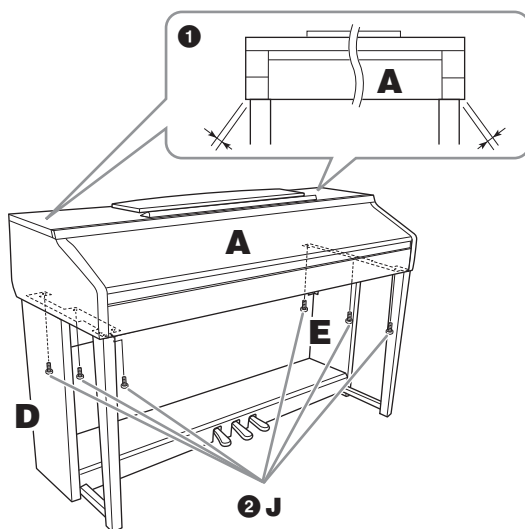

5 Присоедините педальный шнур и кабель питания.

- 1 Вставьте штекер кабеля блока педалей в разъем для него.
- 2 Присоедините держатели для кабеля к задней панели, как показано на рисунке, и защелкните кабель в держателях.
- 3 Если кабель блока педалей оказался длиннее, чем нужно, закрепите лишнюю часть с помощью винилового шнура.
- 4 Вставьте штекер кабеля питания в разъем питания.

Для надежного подключения вставьте вилку педального шнура так, чтобы не было видно металлической части вилки. В противном случае возможна неправильная работа педали.

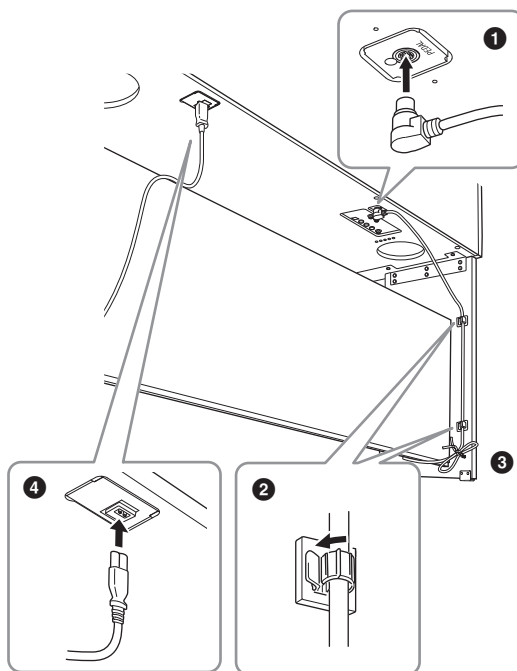
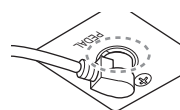

- 6** Поворачивайте регулятор высоты до тех пор, пока он не придет в тесный контакт с поверхностью пола.

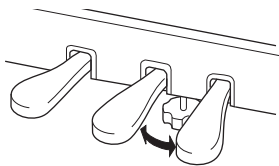

- 7** Прикрепите крючок для наушников.

Прикрепите крючок для наушников, используя два винта, как показано на рисунке.

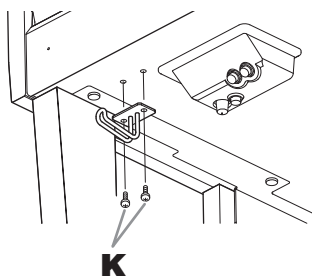

По завершении сборки проверьте следующее.

- **Не осталось ли лишних деталей?**
→ Проверьте процедуру сборки и исправьте ошибки.
- **Не мешает ли инструмент открывать двери и перемещать предметы?**
→ Поставьте инструмент в удобное место.
- **Не болтается ли инструмент, когда вы его трясете (об этом можно судить по скрипящему звуку)?**
→ Затяните все винты.
- **Не смещается ли блок педалей и не слышно ли дребезжания при нажатии на педали?**
→ Повернув, установите регулятор так, чтобы блок твердо стоял на полу.
- **Плотно ли вставлены в разъемы кабели питания и блока педалей?**
→ Проверьте соединения.

⚠ ВНИМАНИЕ

Если при игре на клавишах инструмент скрипит или покачивается, посмотрите схемы сборки и еще раз затяните все винты.

При перемещении собранного инструмента всегда беритесь за нижнюю часть основного блока.

⚠ ВНИМАНИЕ

При перемещении инструмента обязательно беритесь за нижнюю часть основного блока. Не беритесь за крышку клавиатуры или ее верхнюю часть. Неправильная переноска может привести к выходу инструмента из строя или к травме человека.

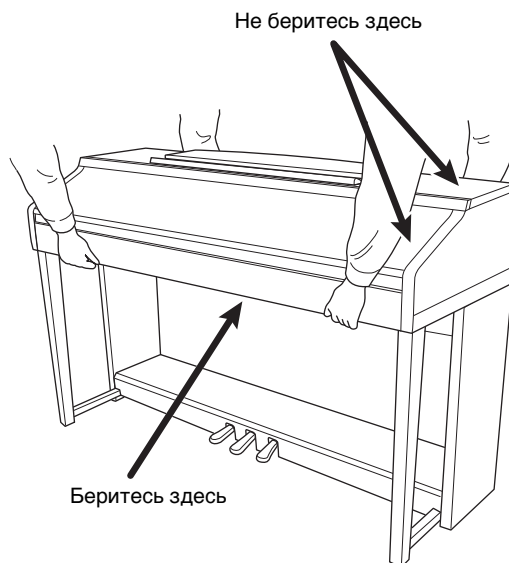

Устранение неполадок

Общего характера	
При включении и отключении питания слышны щелчки или треск.	На инструмент подается электропитание. Это не является неисправностью.
Питание инструмента автоматически отключается.	Это не является неисправностью и происходит благодаря функции Auto Power Off (Автоматическое отключение питания). Если необходимо, отключите функцию (стр. 18).
Из динамиков инструмента слышен шум.	Шум может возникать, если вблизи инструмента используется или звонит мобильный телефон. Отключите мобильный телефон или используйте его на большем расстоянии от инструмента.
Во время работы с инструментом и подключенными устройствами iPhone или iPad слышен шум из динамиков инструмента или подключенных к нему наушников.	Если инструмент используется вместе с iPhone или iPad, рекомендуется установить на iPhone или iPad «Авиарежим», чтобы избежать помех, создаваемых функциями мобильной связи.
На ЖК-дисплее имеются несколько точек, которые всегда светятся, и несколько точек, которые никогда не светятся.	Это результат существования дефектных пикселей, которые случайно появляются на ЖК-дисплеях TFT-LCD. Он не является признаком неправильной работы.
Во время игры слышится механический шум.	Механизм клавиатуры данного инструмента имитирует механизм клавиатуры настоящего фортепиано. Аналогичный механический звук также можно услышать при игре на акустическом инструменте.
При игре на клавиатуре качество звука у разных нот немного разное.	Так и должно быть. Это результат использования в инструменте технологии сэмплирования.
Некоторые тембры построены на основе зацикленных звуковых фрагментов (петель).	
При использовании некоторых тембров с увеличением высоты звука слышен шум или эффект вибрато.	
Уровень общей громкости слишком низок, или звук отсутствует совсем.	<p>Выбрана слишком низкая основная громкость. С помощью диска управления [MASTER VOLUME] установите нужную громкость.</p> <p>Все части клавиатуры выключены. Включите их с помощью кнопок PART ON/OFF [RIGHT 1] / [RIGHT 2] / [LEFT].</p> <p>Возможно, заданы слишком низкие уровни громкости отдельных партий. Увеличьте громкость на экране BALANCE (стр. 68).</p> <p>Убедитесь, что переключатель требуемого канала установлен в положение ON (Вкл.) (стр. 67, 75).</p> <p>При подключенных наушниках выходной сигнал на динамики отключается. Отключите наушники.</p> <p>Убедитесь, что параметр динамика на экране сервисных функций установлен в положение ON (Вкл.) (стр. 100). Дополнительные сведения можно найти в гл. 12 Справочного руководства на веб-сайте (стр. 9).</p>
Звук искажен или зашумлен.	<p>Возможно, установлен слишком высокий уровень громкости. Проверьте, правильно ли настроены соответствующие параметры громкости.</p> <p>Это может быть вызвано определенными параметрами эффектов или резонанса фильтра. Проверьте параметры эффекта или фильтра и измените их соответствующим образом в соответствии с гл. 2 и 9 Справочного руководства на веб-сайте (стр. 9).</p>
Не все одновременно играемые ноты слышны	Возможно, превышено предельное значение полифонии (стр. 122) инструмента. Если этот максимум превышен, сыгранные первыми ноты заглушаются, чтобы дать возможность прозвучать последующим нотам.
Громкость клавиатуры ниже, чем громкость проигрывания композиции или стиля.	Возможно, установлены слишком низкие уровни громкости отдельных партий. Увеличьте громкость на экране BALANCE (стр. 68).
Главный экран не появляется даже при включении питания.	Такое может происходить в случае подключения к инструменту флеш-накопителя USB. Подключение некоторых флеш-накопителей USB может привести к тому, что главный экран при включении питания будет появляться со значительной задержкой. Чтобы избежать этого, отключайте флеш-накопитель USB перед включением питания.
Некоторые символы в именах файлов и папок искажены.	Изменились языковые настройки. Укажите правильный язык имени файла или папки (стр. 21).

Общего характера	
Существующий файл не отображается на экране.	Возможно, было изменено или удалено расширение имени файла (MID, и т. д.). Переименуйте файл вручную на компьютере, добавив нужное расширение.
	Инструмент не может обрабатывать файлы с именами длиннее 50 знаков. Переименуйте файл, сократив длину имени до 50 знаков или менее.

Тембр	
Тембр, выбранный на экране выбора тембра, не звучит.	Проверьте, включена ли выбранная партия (стр. 47). Если партия отключена, нажмите соответствующую кнопку PART ON/OFF.
Слышен двойной звук или звук, напоминающий звучание флэнжера, либо при каждом нажатии клавиши звук немного другой.	Партии RIGHT 1 и RIGHT 2 в положении ON, обе партии настроены для воспроизведения одного тембра. Отключите партию RIGHT 2 или измените тембр одной из партий.
Некоторые тембры меняют высоту звучания на целую октаву при игре в верхних или нижних регистрах.	Это не является неисправностью. Некоторые тембры имеют ограничения по высоте звука. Если предел достигнут, происходит такой сдвиг.

Стиль	
Стиль не воспроизводится даже при нажатой кнопке [START/STOP].	Возможно, ритмический канал выбранного стиля не содержит данных. Нажмите кнопку [ACMP ON/OFF] и начните играть в части клавиатуры для левой руки для запуска аккомпанемента стиля.
Воспроизводятся только ритмические каналы.	Убедитесь в том, что функция автоаккомпанемента включена; нажмите кнопку [ACMP ON/OFF]. Возможно, вы используете клавиши в правой части клавиатуры. Убедитесь, что вы используете клавиши в аккордовой секции клавиатуры (стр. 59, 69).
Не удается выбрать стили на флеш-накопителе USB	Стиль нельзя выбрать, если размер файла стиля слишком велик (около 120 КБ и более), поскольку такой стиль не может быть обработан инструментом.

Композиция	
Не удается выбрать композицию.	Возможно, изменились языковые настройки. Укажите правильный язык для имени файла данных композиции (стр. 21).
	Композицию нельзя выбрать, если размер файла слишком велик (около 300 КБ и более), поскольку такая композиция не может быть обработана инструментом.
Не удается начать воспроизведение композиции	Воспроизведение композиции закончилось, дойдя до конца. Вернитесь в начало композиции, нажав кнопку [STOP] на панели SONG CONTROL.
	Если композиция защищена от записи (Prot. 2 Edit отображается вверху слева от названия композиции), исходный файл может не находиться в той же папке. Воспроизведение возможно только в том случае, если исходный файл (с надписью Prot.2 Orig слева и сверху от названия композиции) находится в той же папке.
	Если композиция защищена от записи (Prot. 2 Edit отображается вверху слева от названия композиции), исходное имя файла может быть изменено. Переименуйте файл, вернув исходное имя (чтобы появилась надпись Prot.2 Orig слева и сверху от имени файла).
Если композиция защищена от записи (Prot. 2 Edit отображается вверху слева от названия композиции), значок файла может быть изменен. Защищенные от записи композиции нельзя воспроизвести, если изменился значок исходного файла.	
Воспроизведение композиции обрывается, не дойдя до конца.	Включена обучающая функция Guide. В этом случае воспроизведение приостанавливается и ждет, пока не будет нажата нужная клавиша. Нажмите кнопку [GUIDE] (Обучение), чтобы отключить функцию Guide.
Номер такта отличается от указанного в партитуре на экране положения в композиции, вызываемом нажатием кнопок [REW]/[FF] (Перемотка назад / Перемотка вперед).	Это случается при воспроизведении музыкальных данных с жестко заданным темпом.
Некоторые каналы не воспроизводятся во время воспроизведения композиции.	Возможно, воспроизведение этих каналов запрещено. Разрешите воспроизведение каналов, которые находились в состоянии OFF (стр. 75).
Индикаторы не горят при воспроизведении композиции, даже если нажата кнопка [GUIDE].	Индикаторы клавиш не могут указывать ноты, выходящие за предел 88-клавишного диапазона.

Композиция	
Индикаторы загораются на одну или две октавы выше/ниже реальной высоты звука.	Индикаторы загораются на одну или две октавы выше/ниже реальной высоты звука в зависимости от выбранного тембра.
Темп, ритм, размер и партитура отображаются неправильно.	Некоторые из композиций для инструмента были записаны в так называемом свободном темпе. Темп, ритм, размер и партитура таких композиций будут отображаться неправильно.

Воспроизведение аудиофайлов с USB-устройств и запись аудиофайлов на USB-устройство	
Во время записи аудиофайла появляется сообщение об ошибке, и запись прерывается.	Убедитесь, что вы используете совместимый флеш-накопитель USB (стр. 106).
	Убедитесь в том, что на флеш-накопителе USB достаточно памяти (стр. 107).
	Если используется флеш-накопитель USB, на который уже были записаны данные, сначала убедитесь в отсутствии важных данных в памяти устройства, затем отформатируйте его (стр. 107) и попробуйте снова произвести запись.
Не удается выбрать аудиофайлы.	Формат файла не совместим с инструментом. Единственным совместимым форматом является формат WAV. Кроме того, файлы с защитой DRM воспроизвести невозможно.
Громкость при воспроизведении записанного файла отличается от громкости, применявшейся при его записи.	Изменена громкость воспроизведения аудио. При установке для громкости значения 100 файл будет воспроизводиться с такой же громкостью, с какой производилась запись (стр. 86).

Микрофон	
Не удается записать сигнал с микрофонного входа.	Сигнал с микрофонного входа невозможно записать путем записи MIDI-композиции. Запишите сигнал путем записи аудио (стр. 88).

Mixing Console (Микшерный пульт)	
Странное или отличающееся от ожидаемого звучание при смене ритма или перкуссионных тембров (ударных установок и т. д.) в стиле или композиции с помощью микшера.	При смене ритма или перкуссионных тембров (ударных установок и т. д.) в композиции и стиле аккомпанемента с помощью параметра VOICE (Тембр) происходит сброс значений точных настроек, относящихся к тембру ударных. В этом случае исходный звук можно восстановить, заново выбрав тот же стиль или композицию.

Педаль / педаль AUX	
Функции сустейна, sostenuto и приглушения не работают для соответствующих педалей.	Шнур педали может быть не подсоединен. Подключите шнур педали к соответствующему разъему (стр. 114).
	Убедитесь, что каждой педали присвоена соответствующая функция SUSTAIN, SOSTENUTO и SOFT (стр. 23).
Обратное значение параметра включения/выключения ножной педали, подключенной к разъему AUX PEDAL.	Выключите питание инструмента и включите его снова, не нажимая при этом на педаль.
Правая педаль действует слабо.	Правая педаль была нажата при включении питания. Это не является признаком неисправности. Отпустите педаль и нажмите ее еще раз для сброса функции.

Разъем AUX IN	
Звуковой сигнал на разъем AUX IN прерывается.	Громкость выходного сигнала внешнего устройства, подключенного к инструменту, слишком низкая. Увеличьте громкость выходного сигнала внешнего устройства. Уровень громкости, воспроизводимый через динамики этого инструмента, можно настроить, используя регулятор [MASTER VOLUME].

Таблица кнопок панели

№ Соответствует номеру в разделе «Панель управления» на стр. 14.

Кнопка / элемент управления Кнопка или элемент управления для вызова соответствующей функции.

Экран Название экрана (и название вкладки), который вызывается при нажатии кнопки/элемента управления.

Справочное руководство ДА означает, что подробное описание приведено в Справочном руководстве на веб-сайте (стр. 9).

№	Кнопка / элемент управления	Индикация на экране		Стр.	Справочное руководство
1	Порт [USB TO DEVICE]	HET		106	HET
2	Регулятор MASTER VOLUME	HET		19	HET
3	Переключатель [⏻] (Standby/On)	Экран загрузки		18	HET
4	[DEMO]	Экран DEMO		24	HET
5	[METROHETME ON/OFF]	HET		56	HET
6	TRANSPOSE [-]/[+]	TRANSPOSE (всплывающий экран)		50	HET
7	[TAP TEMPO]	HET		64	HET
	TEMPO [-]/[+]	TEMPO (всплывающий экран)		64	HET
8	STYLE	[POP & ROCK] – [PIANIST]	Style Selection (Выбор стиля)	58	HET
		[ACMP ON/OFF]	HET	58	HET
		[AUTO FILL IN]	HET	63	HET
		INTRO [I] – [III]	HET	62	HET
		MAIN VARIATION [A] – [D]	HET	63	HET
		[BREAK]	HET	63	HET
		ENDING/rit. [I] – [III]	HET	62	HET
		[SYNC STOP]	HET	62	HET
		[SYNC START]	HET	62	HET
		[START/STOP]	HET	62	HET
9	[MUSIC FINDER]	MUSIC FINDER	BCE	92	HET
			FAVORITE	96	ДА
			SEARCH 1	95	HET
			SEARCH 2	96	HET
10	Индикатор [MIC]	HET		90	ДА
11	[MIXING CONSOLE]	Экран MIXING CONSOLE	VOL/VOICE	101	ДА
			FILTER	101	ДА
			TUNE	101	ДА
			EFFECT	101	ДА
			MEQ	102	ДА

№	Кнопка / элемент управления	Индикация на экране		Стр.	Справочное руководство	
11	[MIXING CONSOLE]	EQ		101	ДА	
		CMP		102	ДА	
12	[CHANNEL ON/OFF]	CHANNEL ON/OFF (всплывающий экран)	Кнопка SONG		75	НЕТ
			STYLE		67	НЕТ
13	TAB [◀][▶]	НЕТ		26	НЕТ	
	[A] – [J]	НЕТ		25	НЕТ	
	[DIRECT ACCESS]	(сообщение)		28	НЕТ	
	[EXIT]	НЕТ		27	НЕТ	
	Кнопки [1▲▼] – [8▲▼]	НЕТ		26	НЕТ	
	Диск [DATA ENTRY]	НЕТ		27	НЕТ	
	[ENTER]	НЕТ		27	НЕТ	
14	[USB]	Экран USB		30	НЕТ	
15	[FUNCTION]	MENU1	SPLIT POINT / CHORD FINGERING	SPLIT POINT	69	ДА
				CHORD FINGERING	60, 70	НЕТ
			KEYBOARD HARMONY (Гармонизация клавиатуры)		57	ДА
			REGIST SEQUENCE / FREEZE	REGISTRATION SEQUENCE	99	ДА
				FREEZE	99	ДА
			CONTROLLER	PEDAL	105	ДА
				KEYBOARD/PANEL	55, 57	ДА
			MASTER TUNE / SCALE TUNE	MASTER TUNE	57	ДА
				SCALE TUNE	57	ДА
			VOICE SETTING	PIANO	57	ДА
				VOICE SET FILTER	57	ДА
			STYLE SETTING		70	ДА
			SONG SETTING	GUIDE/CHANNEL	78	ДА
				OTHERS (Другие)	78	ДА
			MIDI	Экран выбора шаблона MIDI	110	ДА
			UTILITY	CONFIG 1	111	ДА
				CONFIG 2	111	ДА
				PARAMETER LOCK	111	ДА
USB	111	ДА				
MENU2	STYLE CREATOR		70, 102	ДА		
	SONG CREATOR		83, 102	ДА		

№	Кнопка / элемент управления	Индикация на экране	Стр.	Справочное руководство		
15	[FUNCTION]	MENU2	MIC SETTING	91	ДА	
			SYSTEM	OWNER	21, 22, 111	НЕТ
			BACKUP/RESTORE		38, 112	НЕТ
			SETUP FILES		112	ДА
			RESET		112	ДА
		WIRELESS LAN		108	ДА	
16	PART ON/OFF, кнопки	[RIGHT1] / [RIGHT2] / [LEFT]	HET	47	НЕТ	
17		[AUDIO]	Экран USB AUDIO PLAYER	84	НЕТ	
18	SONG CONTROL	[SONG SELECT]	Экран выбора композиций	71	НЕТ	
		[REC]	CHANNEL ON/OFF (всплывающий экран)	79	НЕТ	
		[STOP]	HET	72	НЕТ	
		[PLAY/PAUSE]	HET	72	НЕТ	
		[REW]/[FF]	SONG POSITION (всплывающий экран)	73	НЕТ	
		[EXTRA TRACKS]	HET	76	НЕТ	
		[TRACK 2 (L)]	HET	76	НЕТ	
		[TRACK 1 (R)]	HET	76	НЕТ	
		[SCORE]	SCORE	74	ДА	
		[LYRICS]	Экран LYRICS	75	НЕТ	
[GUIDE]	HET	76	ДА			
[REPEAT]	HET	76	НЕТ			
19		[PIANO ROOM]	Экран PIANO ROOM	40	НЕТ	
20	REGISTRATION MEMORY	REGIST BANK [-]/[+]	REGISTRATION BANK (всплывающий экран)	98	НЕТ	
		[MEMORY]	REGISTRATION MEMORY CONTENTS	97	НЕТ	
		[1] – [8]	HET	97	НЕТ	
21	VOICE CONTROL	[PIANO] – [DRUM KIT]	Voice Selection (Выбор тембра)	44	НЕТ	
		[ORGAN FLUTES]	Экран выбора тембров органа Organ Flutes	FOOTAGE	53	НЕТ
			VOLUME/ATTACK, вкладка	54	ДА	
	EFFECT/EQ, вкладка	54	ДА			
22	ONE TOUCH SETTING, кнопки	[1] – [4]	HET	64	ДА	
		[OTS LINK]	HET	65	НЕТ	
23		[VOICE EFFECT]	VOICE EFFECT, экран	51	ДА	

Технические характеристики

Название изделия		Цифровое фортепиано		
Размеры/масса	Width (Ширина) Для моделей с полированной поверхностью		1352 мм (53 1/4") [1355 мм (53 3/8")]	
	Высота Для моделей с полированной поверхностью	С закрытым пюпитром	918 мм (36 1/8") [921 мм (36 1/4")]	
		С пюпитром	1065 мм (41 15/16") [1066 мм (42")]	
	Глубина Для моделей с полированной поверхностью	С пюпитром	595 мм (23 7/16") [596 мм (23 7/16")]	
	Вес Для моделей с полированной поверхностью		59,0 кг (130 фунтов, 1 унция) [61,5 кг (135 фунтов, 9 унций)]	
Интерфейс управления	Клавиатура	Количество клавиш	88	
		Тип	GH3X с поверхностью клавиш из искусственной слоновой кости, регулятор хода	
		Реакция на силу нажатия	Hard2 / Hard1 / Medium / Soft1 / Soft2	
	Педаль	Количество педалей	3	
		Полупедаль	Да	
		Функции	Сустейн, sostenuto, приглушение звука, скольжение высоты звука, воспроизведение / приостановка воспроизведения композиции, включение/выключение режима воспроизведения стиля, громкость и т. д.	
	Индикация на экране	Тип	Цветной ЖК-дисплей TFT	
		Размер	4,3 дюйма (480 x 272 точек)	
		Яркость	Да	
		Функция отображения партитуры	Да	
		Функция отображения текста композиции	Да	
		Язык	Английский, японский, немецкий, французский, испанский, итальянский	
	Панель	Язык	Только на английском языке	
	Корпус	Тип крышки клавиатуры		Перемещение пальцем
		Пюпитр		Да
	Тембры	Генерация тона	Звук фортепиано	Yamaha CFX, Bösendorfer Imperial
		Эффект фортепиано	VRM	Да
Сэмплирование звука отпущенных клавиш			Да	
Плавное отпускание			Да	
Полифония		Число голосов (макс.)	256	
Предустановленные		Количество тембров	777 тембров + 29 ударных установок / специальных эффектов + 480 тембров XG	
		Особые тембры	10 VRM, 49 тембров Super Articulation, 23 тембров Mega, 13 тембров Natural!, 26 тембров Sweet!, 58 тембров Cool!, 70 тембров Live!, 20 органических тембров	
Настраиваемые		Редактирование тембра	Да	
Совместимость		XG, GS (для воспроизведения композиций), GM, GM2		

Эффекты	Типы	Реверберация	58 встроенных +3 пользовательских
		Хорус	106 встроенных + 3 пользовательских
		DSP	295 встроенных +3 пользовательских
		Основной эквалайзер	5 встроенных + 2 пользовательских
		Part EQ (Эквалайзер партии)	27 партий
		Главный компрессор	5 встроенных + 5 пользовательских
		Интеллектуальное регулирование качества звука (IAC)	Да
		Стерефонический оптимизатор	Да
	Функции	Совмещение (слой)	Да
Разделение		Да	
Стили	Предустановленные	Количество стилей	310
		Особые стили	253 стиля Pro, 21 стиль Session, 36 стилей фортепиано
	Форматы файлов		Формат файла стиля GE (Guitar Edition)
	Аппликатура		Single Finger (Для игры одним пальцем), Fingered (Традиционный), Fingered On Bass (Традиционный с басом), Multi Finger (Для игры несколькими пальцами), AI Fingered (Традиционный с использованием искусственного интеллекта), Full Keyboard (Вся клавиатура), AI Full Keyboard (Вся клавиатура с использованием искусственного интеллекта)
	Управление стилями		INTRO x 3, MAIN VARIATION x 4, FILL x 4, BREAK, ENDING x 3
	Настраиваемые	Создание стилей	Да
	Прочие функции	Поиск музыки (макс.)	1200 записей
		Настройка в одно касание	4 для каждого стиля
Подбор стиля		Да	
Запись/воспроизведение (MIDI)	Предустановленные	Число встроенных композиций	65
	Запись	Количество дорожек	16
		Объем данных	прибл. 300 Кбайт/композиция
	Совместимый формат данных	Запись	SMF (формат 0)
Воспроизведение		SMF (форматы 0 и 1), XF	
Запись/воспроизведение (аудио)	Время записи (макс.)		80 минут/композиция
	Формат данных (запись/воспроизведение)		WAV (44,1 кГц, 16 бит, стерео)
	Растяжение времени		Да
	Скольжение высоты		Да
	Подавление вокала		Да
Функции	Регистрационная память	Количество кнопок	8
		Элемент управления	Последовательность вызова регистрационных файлов настроек, блокировка
	Урок/обучение	Follow Lights (Следуйте подсветке), Any Key (Любая клавиша), Karao-Key, Your Tempo (Свой темп)	
		Индикатор	Да
		Технология Performance Assistant (Помощник музыканта)	Да
	Демонстрация		Да

Функции	Общие элементы управления	Metronome (Метроном)	Да
		Tempo (Темп)	5–500, собственный темп
		Transpose (Транспонирование)	-12 – 0 – +12
		Tuning (Настройка)	414,8 – 440,0 – 466,8 Гц
		Scale Type (Тип строя)	9 типов
	Разное	Piano Room	Да
Хранение данных и подключение	Хранилище	Внутренняя память	Примерно 2,8 МБ
		Внешняя память	Флеш-накопитель USB
	Подключение	Наушники	Стандартный штекерный стереоразъем (2 шт.)
		Микрофон	Микрофон / линейный вход, громкость входного сигнала
		MIDI	IN, OUT, THRU
		AUX IN	Штекерный мини-стереоразъем
		AUX OUT	L/L+R, R
		AUX PEDAL	Да
		Разъем USB TO DEVICE	Да (1 шт.)
Разъем USB TO HOST	Да		
Звуковая система	Усилители	25 Вт, 2 шт.	
	Колонки	16 см, 2 шт.	
	Акустический оптимизатор	Да	
Источник питания	Auto Power Off (Автоматическое отключение питания)	Да	
Принадлежности в комплекте		Руководство пользователя (эта книга), перечень данных, гарантия*, сборник пьес 50 Greats for the Piano, Регистрационная карта пользователя Online Member Product Registration, набор держателей, кабель питания переменного тока, скамейка* * Может не входить в комплект поставки в вашем регионе. Уточните у местного торгового представителя Yamaha.	
Отдельно приобретаемые принадлежности (в отдельных регионах может не входить в комплект поставки)		Наушники HPE-160, педальные переключатели FC4A / FC4 / FC5, ножной контроллер FC7, беспроводной сетевой USB-адаптер UD-WL01, интерфейс USB MIDI для iPhone / iPod touch / iPad i-UX1, интерфейс MIDI для iPhone / iPod touch / iPad i-MX1	

В содержании данного руководства приведены последние на момент публикации технические характеристики. Поскольку Yamaha постоянно совершенствует свою продукцию, приведенные в данном руководстве технические характеристики могут не совпадать с техническими характеристикам конкретного устройства. Для получения последней версии руководства посетите веб-сайт корпорации Yamaha и загрузите файл с руководством. Так как технические характеристики, оборудование и отдельно продаваемые принадлежности могут различаться в разных странах, обратитесь за информацией к представителю корпорации Yamaha в своем регионе.

Предметный указатель

A

A-B Repeat	77
ACMP ON/OFF	58
ADD TO MF	96
Audio (Аудио)	84
AUTO FILL	63
Auto Power Off (Автоматическое отключение питания)	18

B

Backup (Резервное копирование)	38
BACKUP/RESTORE	112
Bank (Банк)	98
BREAK	63

C

CMP	102
CONFIG1	111
CONFIG2	111

D

Direct Access (Прямой доступ)	28
DSP	52

E

EFFECT	101
ENDING	62
Ending (Концовка)	62
EQ	101
EXIT	27

F

FILTER	101
Folder (Папка)	32
Foot Controller (Ножной контроллер)	105
Footswitch (Педальный переключатель)	105

I

IAC	19
INTRO	62
Intro (Вступление)	62
iPad	108
iPhone	108

K

KEYBOARD HARMONY (Гармонизация клавиатуры)	52
---	----

L

LEFT	46
------------	----

M

MAIN VARIATION	63
MENU1/MENU2	30
MEQ	102
MIDI	110

N

Name (Название)	33
-----------------------	----

O

OWNER	111
-------------	-----

P

PANEL PART (Партия панели)	101
PARAMETER LOCK	111
Piano Lock (Фиксация режима фортепиано) ...	48
Pitch (Высота звука)	50
PRESET	30
Punch In/Out	83

R

RESET	112
RIGHT1	44
RIGHT2	45

S

SETUP FILES	112
SONG CH (Выбранный канал)	101
Song Creator (Создание композиций)	83
SONG SELECT	71
START/STOP	59, 62
Step Recording (Пошаговая запись)	83
Style Creator	70
STYLE PART	101
Style Recommender (Подбор стиля)	65
SYNC START	62
SYNC STOP	62

Synchro Start (Song) (Синхронный запуск (Композиция))	72
System (Система)	111

T

TRACK1 (R)	76
TRACK2 (L)	76
Transpose (Транспонирование)	50
TUNE	101
Tuning (Настройка)	50

U

USB	30
USB wireless LAN adaptor (Беспроводной сетевой USB-адаптер)	108
USB-устройства	106
USER	30
Utility (Служебные программы)	111

V

VIBRATO	54
VOL/VOICE	101
VRM	49

W

WAV	84
Wireless LAN (Беспроводная локальная вычислительная сеть)	108

A

Автоаккомпанемент	58
Аккомпанемент	58
Аккорды	60
Аппликатура аккордов	60

Б

Баланс громкости	68
------------------------	----

В

Ввод символа	36
Вкладка	26
Воспроизведение (Композиция)	71
Воспроизведение (Стиль)	62
Восстановление	39
Встроенные тембры	44
Вырезание	34
Высота звука	86

Г

Главный экран	29
---------------------	----

Громкость (аудио)	86
Громкость (общая)	19
Громкость (тембр, стиль, композиция, аудио)	68
Громкость аудио	86
Гц (Герц)	50

Д

Демонстрация	24
Демонстрация (Тембр)	45

Ж

ЖК-дисплей	21, 25
------------------	--------

З

Запись (MIDI)	79
Запись (Аудио)	88
Запись (Стиль)	70
Запись MIDI	79
Запись аудио	88
Защищенные композиции	73

И

Имя пользователя	22
Индикация на экране	21, 25
Инициализация	39
Исключительные системные события	83

К

Кабель питания	17
Канал (Композиция)	75
Канал (Стиль)	67
Каналы композиции	75
Каналы стиля	67
Композиция	71
Компьютер	108
Копирование	34
Крышка клавиатуры	16

Л

Левая педаль	23
--------------------	----

М

Мелодический строй	50
Метроном	56
Микрофон	90, 104
Микшер	100
Микшерный пульт	100
Многоканальная запись	82

Н	
Настройка в одно касание	64
Наушники	20
Номер версии	22
Нотная запись	74
О	
Общая громкость	19
Органные тембры	53
П	
Партии клавиатуры	47
Партии стиля	67
Партитура	74
Пауза	72
Педали	23
Пение	90
Перемещение	34
Перемотка вперед	73
Перемотка назад	73
Питание	17, 18
Повторение (аудио)	86
Повторение (Композиция)	77, 78
Подавление вокала	87
Подключение аудиоустройств	104
Подключения	103
Полупедаль	23
Постановка в очередь	72
Правая педаль	23
Принадлежности	9
Пюпитр	16
Р	
Раздел аккордов	59
Реакция клавиатуры на силу нажатия	55
Регистрационная память	97
Редактирование тембров	57
Ритм	58
С	
Сборка	113
Сброс режима фортепиано	48
Световые индикаторы	76
Синхронная остановка (Стиль)	62
Синхронный запуск (Стиль)	62
Совместимость файлов стилей	70
Совместимый формат	8
Сообщения	28
Сохранение	38, 81

Справочное руководство	9
Средняя педаль	23
Стерефонический оптимизатор	20
Стиль	58

Т

Текст композиции	74, 75
Тембр	44
Тембры Super Articulation	50
Тембры XG	45
Темп (Композиция)	64
Темп (Стиль)	64
Технические характеристики	122
Тип гармонизации/эха	57
Типы тембров	47
Точки разделения	69

У

Удаление	35
Упражнение	76
Устранение неполадок	116

Ф

Файл	30, 32
Флеш-накопитель USB	106
Форматирование (флеш-накопитель USB) ...	107
Фрагменты	63
Функция (экран)	112
Функция Music Finder	92
Функция Piano Room	40

Х

Характеристики стиля	59
----------------------------	----

Э

Экран выбора композиций	71
Экран выбора файлов	30
Эффекты	51

Я

Язык	21
------------	----

Important Notice: Guarantee Information for customers in European Economic Area (EEA) and Switzerland

<p>Important Notice: Guarantee Information for customers in EEA* and Switzerland</p> <p>For detailed guarantee information about this Yamaha product, and Pan-EEA* and Switzerland warranty service, please either visit the website address below (Printable file is available at our website) or contact the Yamaha representative office for your country. * EEA: European Economic Area</p>	English
<p>Wichtiger Hinweis: Garantie-Information für Kunden in der EWR* und der Schweiz</p> <p>Für nähere Garantie-Information über dieses Produkt von Yamaha, sowie über den Pan-EWR*- und Schweizer Garantieservice, besuchen Sie bitte entweder die folgend angegebene Internetadresse (eine druckfähige Version befindet sich auch auf unserer Webseite), oder wenden Sie sich an den für Ihr Land zuständigen Yamaha-Vertrieb. *EWR: Europäischer Wirtschaftsraum</p>	Deutsch
<p>Remarque importante: informations de garantie pour les clients de l'EEE et la Suisse</p> <p>Pour des informations plus détaillées sur la garantie de ce produit Yamaha et sur le service de garantie applicable dans l'ensemble de l'EEE ainsi qu'en Suisse, consultez notre site Web à l'adresse ci-dessous (le fichier imprimable est disponible sur notre site Web) ou contactez directement Yamaha dans votre pays de résidence. * EEE : Espace Economique Européen</p>	Français
<p>Belangrijke mededeling: Garantie-informatie voor klanten in de EER* en Zwitserland</p> <p>Voor gedetailleerde garantie-informatie over dit Yamaha-product en de garantieservice in heel de EER* en Zwitserland, gaat u naar de onderstaande website (u vindt een afdrukbaar bestand op onze website) of neemt u contact op met de vertegenwoordiging van Yamaha in uw land. * EER: Europese Economische Ruimte</p>	Nederlands
<p>Aviso importante: información sobre la garantía para los clientes del EEE* y Suiza</p> <p>Para una información detallada sobre este producto Yamaha y sobre el soporte de garantía en la zona EEE* y Suiza, visite la dirección web que se incluye más abajo (la versión del archivo para imprimir esta disponible en nuestro sitio web) o póngase en contacto con el representante de Yamaha en su país. * EEE: Espacio Económico Europeo</p>	Español
<p>Aviso importante: informazioni sulla garanzia per i clienti residenti nell'EEA* e in Svizzera</p> <p>Per informazioni dettagliate sulla garanzia relativa a questo prodotto Yamaha e l'assistenza in garanzia nei paesi EEA* e in Svizzera, potete consultare il sito Web all'indirizzo riportato di seguito (è disponibile il file in formato stampabile) oppure contattare l'ufficio di rappresentanza locale della Yamaha. * EEA: Area Economica Europea</p>	Italiano
<p>Aviso importante: informações sobre as garantias para clientes da AEE* e da Suíça</p> <p>Para obter uma informação pormenorizada sobre este produto da Yamaha e sobre o serviço de garantia na AEE* e na Suíça, visite o site a seguir (o arquivo para impressão está disponível no nosso site) ou entre em contato com o escritório de representação da Yamaha no seu país. * AEE: Área Econômica Européia</p>	Português
<p>Σημαντική σημείωση: Πληροφορίες εγγύησης για τους πελάτες στον ΕΟΧ* και Ελλάδα</p> <p>Για λεπτομερείς πληροφορίες εγγύησης σχετικά με το παρόν προϊόν της Yamaha και την κάλυψη εγγύησης σε όλες τις χώρες του ΕΟΧ και την Ελλάδα, επισκεφτείτε την παρακάτω ιστοσελίδα (Εκτυπώσιμη μορφή είναι διαθέσιμη στην ιστοσελίδα μας) ή απευθυνθείτε στην αντιπροσωπεία της Yamaha στη χώρα σας. * ΕΟΧ: Ευρωπαϊκός Οικονομικός Χώρος</p>	Ελληνικά
<p>Viktigt: Garantiinformasjon for kunder i EES-området* og Schweiz</p> <p>För detaljerad information om denna Yamahaprodukt samt garantiservice i hela EES-området* och Schweiz kan du antingen besöka nedanstående webbadress (en utskriftsvänlig fil finns på webbplatsen) eller kontakta Yamahas officiella representant i ditt land. * EES: Europeiska Ekonomiska Samarbetsområdet</p>	Svenska
<p>Viktig merknad: Garantiinformasjon for kunder i EØS* og Sveits</p> <p>Detaljert garantiinformasjon om dette Yamaha-produktet og garantiservice for hele EØS-området* og Sveits kan fås enten ved å besøke nettadressen nedenfor (utskriftsversjon finnes på våre nettsider) eller kontakte kontakten Yamaha-kontoret i landet der du bor. *EØS: Det europeiske økonomiske samarbeidsområdet</p>	Norsk
<p>Vigtig oplysning: Garantioplysninger til kunder i EØO* og Schweiz</p> <p>De kan finde detaljerede garantioplysninger om dette Yamaha-produkt og den fælles garantiserviceordning for EØO* (og Schweiz) ved at besøge det websted, der er angivet nedenfor (der findes en fil, som kan udskrives, på vores websted), eller ved at kontakte Yamahas nationale repræsentationskontor i det land, hvor De bor. * EØO: Det Europæiske Økonomiske Område</p>	Dansk
<p>Tärkeä ilmoitus: Takuutiedot Euroopan talousalueen (ETA)* ja Sveitsin asiakkaille</p> <p>Tämän Yamaha-tuotteen sekä ETA-alueen ja Sveitsin takuuta koskevat yksityiskohtaiset tiedot saatte alla olevasta nettiosoitteesta. (Tuotettava tiedosto saatavissa sivustollamme.) Voitte myös ottaa yhteyttä paikalliseen Yamaha-edustajaan. *ETA: Euroopan talousalue</p>	Suomi
<p>Ważne: Warunki gwarancyjne obowiązujące w EOG* i Szwajcarii</p> <p>Aby dowiedzieć się więcej na temat warunków gwarancyjnych tego produktu firmy Yamaha i serwisu gwarancyjnego w całym EOG* i Szwajcarii, należy odwiedzić wskazaną poniżej stronę internetową (Plik gotowy do wydruku znajduje się na naszej stronie internetowej) lub skontaktować się z przedstawicielstwem firmy Yamaha w swoim kraju. * EOG — Europejski Obszar Gospodarczy</p>	Polski
<p>Důležité oznámení: Záruční informace pro zákazníky v EHS* a ve Švýcarsku</p> <p>Podrobné záruční informace o tomto produktu Yamaha a záručním servisu v celém EHS* a ve Švýcarsku naleznete na níže uvedené webové adrese (soubor k tisku je dostupný na našich webových stránkách) nebo se můžete obrátit na zástupci firmy Yamaha ve své zemi. * EHS: Evropský hospodářský prostor</p>	Česky
<p>Fontos figyelmeztetés: Garancia-információk az EGT* területén és Svájcban élő vásárlók számára</p> <p>A jelen Yamaha termékre vonatkozó részletes garancia-információk, valamint az EGT*-re és Svájcra kiterjedő garanciális szolgáltatás tekintetében keresse fel webhelyünket az alábbi címen (a webhelyen nyomtatható fájl is talál), vagy pedig lépjen kapcsolatba az országában működő Yamaha képviseleti irodával. * EGT: Európai Gazdasági Térség</p>	Magyar
<p>Oluline märkus: Garantiteave Euroopa Majanduspiirkonna (EMP)* ja Šveitsi klientidele</p> <p>Täpsemat teabes saamiseks selle Yamaha toote garantii ning kogu Euroopa Majanduspiirkonna ja Šveitsi garantiiteeninduse kohta, külastage palun veebisaiti alljärgnevat aadressil (meie saidil on saadaval printitav fail) või pöörduge Teie regiooni Yamaha esinduse poole. * EMP: Euroopa Majanduspiirkond</p>	Eesti keel
<p>Svarīgs paziņojums: garantijas informācija klientiem EEZ* un Šveicē</p> <p>Lai saņemtu detalizētu garantijas informāciju par šo Yamaha produktu, kā arī garantijas apkalpošanu EEZ* un Šveicē, lūdzam, apmeklējiet zemāk norādīto tīmekļa vietnes adresi (tīmekļa vietnē ir pieejams drukājams fails) vai sazinieties ar Jūsu valsti apkalpojošo Yamaha pārstāvniecību. * EEZ: Eiropas Ekonomikas zona</p>	Latviešu
<p>Dėmesio: informacija dėl garantijos pirkėjams EEE* ir Šveicarijoje</p> <p>Jei reikia išsamios informacijos apie šį „Yamaha“ produktą ir jo techninę priežiūrą visoje EEE* ir Šveicarijoje, apsilankykite mūsų svetainėje toliau nurodytu adresu (svetainėje yra spausdinamas failas) arba kreipkitės į „Yamaha“ atstovybę savo šalyje. *EEE – Europos ekonominė erdvė</p>	Lietuvių kalba
<p>Dôležité upozornenie: Informácie o záruke pre zákazníkov v EHP* a Švajčiarsku</p> <p>Podrobné informácie o záruke týkajúce sa tohto produktu od spoločnosti Yamaha a garancnom servise v EHP* a Švajčiarsku nájdete na webovej stránke uvedenej nižšie (na našej webovej stránke je k dispozícii súbor na tlač) alebo sa obráťte na zástupcu spoločnosti Yamaha vo svojej krajine. * EHP: Európsky hospodársky priestor</p>	Slovenčina
<p>Pomembno obvestilo: Informacije o garanciji za kupce v EGP* in Švici</p> <p>Za podrobnejše informacije o tem Yamahinem izdelku ter garancijskem servisu v celotnem EGP in Švici, obiščite spletno mesto, ki je navedeno spodaj (natiljsiva datoteka je na voljo na našem spletnem mestu), ali se obrnite na Yamahinega predstavnika v svoji državi. * EGP: Evropski gospodarski prostor</p>	Slovenščina
<p>Важно съобщение: Информация за гаранцията за клиенти в ЕИП* и Швейцария</p> <p>За подробна информация за гаранцията за този продукт на Yamaha и гаранционното обслужване в паневропейската зона на ЕИП* и Швейцария или посетете посочения по-долу уеб сайт (на нашия уеб сайт има файл за печат), или се свържете с представителния офис на Yamaha във вашата страна. * ЕИП: Европейско икономическо пространство</p>	Български език
<p>Notificare importantă: Informații despre garanție pentru clienții din SEE* și Elveția</p> <p>Pentru informații detaliate privind acest produs Yamaha și serviciul de garanție Pan-SEE* și Elveția, vizitați site-ul la adresa de mai jos (fișierul imprimabil este disponibil pe site-ul nostru) sau contactați biroul reprezentanței Yamaha din țara dumneavoastră. * SEE: Spațiul Economic European</p>	Limba română

<http://europe.yamaha.com/warranty/>

Die Einzelheiten zu Produkten sind bei Ihrer unten aufgeführten Niederlassung und bei Yamaha Vertragshändlern in den jeweiligen Bestimmungsländern erhältlich.

Подробные сведения об инструменте можно получить у местного представителя корпорации Yamaha или уполномоченного дистрибьютора, указанного в следующем списке.

NORTH AMERICA

CANADA

Yamaha Canada Music Ltd.
135 Milner Avenue, Toronto, Ontario M1S 3R1,
Canada
Tel: +1-416-298-1311

U.S.A.

Yamaha Corporation of America
6600 Orangethorpe Avenue, Buena Park, CA 90620,
U.S.A.
Tel: +1-714-522-9011

CENTRAL & SOUTH AMERICA

MEXICO

Yamaha de México, S.A. de C.V.
Av. Insurgentes Sur 1647 Piso 9, Col. San José
Insurgentes, Delegación Benito Juárez, México,
D.F., C.P. 03900
Tel: +52-55-5804-0600

BRAZIL

Yamaha Musical do Brasil Ltda.
Rua Fidêncio Ramos, 302 - Cj 52 e 54 - Torre B -
Vila Olímpia - CEP 04551-010 - São Paulo/SP,
Brazil
Tel: +55-11-3704-1377

ARGENTINA

**Yamaha Music Latin America, S.A.,
Sucursal Argentina**
Olga Cossetini 1553, Piso 4 Norte,
Madero Este-C1107CEK,
Buenos Aires, Argentina
Tel: +54-11-4119-7000

VENEZUELA

Yamaha Musical de Venezuela, C.A.
AV. Manzanares, C.C. Manzanares Plaza,
Piso 4, Oficina 0401, Baruta, Caracas, Venezuela
Tel: +58-212-943-1877

PANAMA AND OTHER LATIN

AMERICAN COUNTRIES/ CARIBBEAN COUNTRIES

Yamaha Music Latin America, S.A.
Edif. Torre Banco General, F7, Urb. Marbella,
Calle 47 y Aquilino de la Guardia, Panama,
P.O.Box 0823-05863, Panama, Rep.de Panama
Tel: +507-269-5311

EUROPE

THE UNITED KINGDOM/IRELAND

Yamaha Music Europe GmbH (UK)
Sherbourne Drive, Tilbrook, Milton Keynes,
MK7 8BL, U.K.
Tel: +44-1908-366700

GERMANY

Yamaha Music Europe GmbH
Siemensstrasse 22-34, 25462 Rellingen, Germany
Tel: +49-4101-303-0

SWITZERLAND/LIECHTENSTEIN

**Yamaha Music Europe GmbH, Rellingen,
Branch Switzerland in Zürich**
Seefeldstrasse 94, 8008 Zürich, Switzerland
Tel: +41-44-3878080

AUSTRIA

Yamaha Music Europe GmbH, Branch Austria
Schleiergasse 20, 1100 Wien, Austria
Tel: +43-1-60203900

CZECH REPUBLIC/HUNGARY/ ROMANIA/SLOVAKIA/SLOVENIA

Yamaha Music Europe GmbH, Branch Austria
Schleiergasse 20, 1100 Wien, Austria
Tel: +43-1-60203900

POLAND/LITHUANIA/LATVIA/ ESTONIA

Yamaha Music Europe GmbH
Sp.z o.o. Oddzial w Polsce
ul. Wrotkowa 14, 02-553 Warsaw, Poland
Tel: +48-22-880-08-88

BULGARIA

Dinacord Bulgaria LTD.
Bul. Iskarsko Schose 7 Targowski Zentar Ewropa
1528 Sofia, Bulgaria
Tel: +359-2-978-20-25

MALTA

Olimpus Music Ltd.
Valletta Road, Mosta MST9010, Malta
Tel: +356-2133-2093

NETHERLANDS/BELGIUM/ LUXEMBOURG

Yamaha Music Europe, Branch Benelux
Clarissenhof 5b, 4133 AB Vianen, The Netherlands
Tel: +31-347-358040

FRANCE

Yamaha Music Europe
7 rue Ambroise Croizat, Zone d'activités de Pariest,
77183 Croissy-Beaubourg, France
Tel: +33-1-6461-4000

ITALY

Yamaha Music Europe GmbH, Branch Italy
Viale Italia 88, 20020, Lainate (Milano), Italy
Tel: +39-02-93577-1

SPAIN/PORTUGAL

**Yamaha Music Europe GmbH Ibérica, Sucursal
en España**
Ctra. de la Coruna km. 17,200, 28231
Las Rozas de Madrid, Spain
Tel: +34-91-639-88-88

GREECE

Philippos Nakas S.A. The Music House
19th km. Leof. Lavriou 190 02 Peania - Attiki,
Greece
Tel: +30-210-6686260

SWEDEN

**Yamaha Music Europe GmbH Germany filial
Scandinavia**
JA Wettergrensgata 1, 400 43 Göteborg, Sweden
Tel: +46-31-89-34-00

DENMARK

**Yamaha Music Denmark,
Filial of Yamaha Music Europe GmbH,
Tyskland**
Generatorvej 8C, ST. TH., 2860 Søborg, Denmark
Tel: +45-44-92-49-00

FINLAND

F-Musiikki Oy
Antskentie 4
FI-01510 Vantaa, Finland
Tel: +358 (0)96185111

NORWAY

**Yamaha Music Europe GmbH Germany -
Norwegian Branch**
Grini Næringspark 1, 1332 Østerås, Norway
Tel: +47-6716-7800

ICELAND

Hljóðfaerahúsid Ehf.
Sidumula 20
IS-108 Reykjavik, Iceland
Tel: +354-525-5050

CROATIA

Euro Unit D.O.O.
Slakovec 73
40305 Nedelisce
Tel: +38540829400

RUSSIA

Yamaha Music (Russia) LLC.
Room 37, entrance 7, bld. 7, Kievskaya street,
Moscow, 121059, Russia
Tel: +7-495-626-5005

OTHER EUROPEAN COUNTRIES

Yamaha Music Europe GmbH
Siemensstrasse 22-34, 25462 Rellingen, Germany
Tel: +49-4101-303-0

AFRICA

Yamaha Music Gulf FZE
JAFZA-16, Office 512, P.O.Box 17328,
Jebel Ali FZE, Dubai, UAE
Tel: +971-4-801-1500

MIDDLE EAST

TURKEY

Yamaha Music Europe GmbH
Merkezi Almany Türkiye İstanbul Şubesi
Maslak Meydanı Sokak, Spring Giz Plaza Bagimsiz
Böl. No:3, Sarıyer İstanbul, Turkey
Tel: +90-212-999-8010

CYPRUS

Nakas Music Cyprus Ltd.
Nikis Ave 2k
1086 Nicosia
Tel: +357-22-511080
Major Music Center
21 Ali Riza Ave. Ortakoy
P.O.Box 475 Nicosia, Cyprus
Tel: (392) 227 9213

OTHER COUNTRIES

Yamaha Music Gulf FZE
JAFZA-16, Office 512, P.O.Box 17328,
Jebel Ali FZE, Dubai, UAE
Tel: +971-4-801-1500

ASIA

THE PEOPLE'S REPUBLIC OF CHINA

Yamaha Music & Electronics (China) Co., Ltd.
2F, Yunhedasha, 1818 Xinzha-lu, Jingan-qu,
Shanghai, China
Tel: +86-400-051-7700

HONG KONG

Tom Lee Music Co., Ltd.
11/F., Silvercord Tower 1, 30 Canton Road,
Tsimshatsui, Kowloon, Hong Kong
Tel: +852-2737-7688

INDIA

Yamaha Music India Private Limited
Spazedge Building, Ground Floor, Tower A,
Sector-47, Gurgaon- Sohna Road, Gurgaon-122002,
Haryana, India
Tel: +91-124-485-3300

INDONESIA

PT. Yamaha Musik Indonesia (Distributor)
Yamaha Music Center Bldg. Jalan Jend. Gatot
Subroto Kav. 4, Jakarta 12930, Indonesia
Tel: +62-21-520-2577

KOREA

Yamaha Music Korea Ltd.
8F, Dongsung Bldg. 21, Teheran-ro 87-gil,
Gangnam-gu, Seoul, 135-880, Korea
Tel: +82-2-3467-3300

MALAYSIA

Yamaha Music (Malaysia) Sdn. Bhd.
No.8, Jalan Perbandaran, Kelana Jaya, 47301
Petaling Jaya, Selangor, Malaysia
Tel: +60-3-78039000

SINGAPORE

Yamaha Music (Asia) Private Limited
Block 202 Hougang Street 21, #02-00,
Singapore 530202, Singapore
Tel: +65-6740-9200

TAIWAN

Yamaha Music & Electronics Taiwan Co., Ltd.
2F, No.1, Yuandong Rd. Banqiao Dist.
New Taipei City 22063, Taiwan, R.O.C.
Tel: +886-2-7741-8888

THAILAND

Siam Music Yamaha Co., Ltd.
3, 4, 15, 16th Fl., Siam Motors Building,
891/1 Rama 1 Road, Wangmai,
Pathumwan, Bangkok 10330, Thailand
Tel: +66-2215-2622

VIETNAM

Yamaha Music Vietnam Company Limited
15th Floor, Nam A Bank Tower, 201-203 Cach
Mang Thang Tam St., Ward 4, Dist.3,
Ho Chi Minh City, Vietnam
Tel: +84-8-3818-1122

OTHER ASIAN COUNTRIES

<http://asia.yamaha.com>

OCEANIA

AUSTRALIA

Yamaha Music Australia Pty. Ltd.
Level 1, 99 Queensbridge Street, Southbank,
VIC 3006, Australia
Tel: +61-3-9693-5111

NEW ZEALAND

Musik Works LTD
P.O.Box 6246 Wellesley, Auckland 4680,
New Zealand
Tel: +64-9-634-0099

COUNTRIES AND TRUST

TERRITORIES IN PACIFIC OCEAN

<http://asia.yamaha.com>



Yamaha Global Site
<http://www.yamaha.com/>

Yamaha Downloads
<http://download.yamaha.com/>

Manual Development Department
© 2015 Yamaha Corporation

Published 03/2016 LBAP*.*- **B0
Printed in Vietnam

ZN76540



ZN76540