

# VOX Ukulele 50

UKULELE AMPLIFIER **V-UKE-50**

**Owner's Manual** p.7   
**Manuel d'utilisation** p.9   
**Bedienungsanleitung** S.11   
**Manual del usuario** p.13   
**取扱説明書** p.15 



**Vox Amplification Ltd.**

1 Harrison Close, Knowlhill, Milton Keynes, MK5 8PA. UK

EFGSJ1

www.voxamps.com

© 2022 VOX AMPLIFICATION LTD.

Published 08/2022 Printed in Vietnam

 Thank you for purchasing the VOX Ukulele 50 UKULELE AMPLIFIER. To help you get the most out of your new instrument, please read this manual carefully.

## Precautions

### Location

Using the unit in the following locations can result in a malfunction.

- In direct sunlight
- Locations of extreme temperature or humidity
- Excessively dusty or dirty locations
- Locations of excessive vibration
- Close to magnetic fields

### Power supply

Please connect the designated AC adapter to an AC outlet of the correct voltage. Do not connect it to an AC outlet of voltage other than that for which your unit is intended.

### Interference with other electrical devices

Radios and televisions placed nearby may experience reception interference. Operate this unit at a suitable distance from radios and televisions.

### Handling

To avoid breakage, do not apply excessive force to the switches or controls.

### Care

If the exterior becomes dirty, wipe it with a clean, dry cloth. Do not use liquid cleaners such as benzene or thinner, or cleaning compounds or flammable polishes.

### Keep this manual

After reading this manual, please keep it for later reference.

### Keeping foreign matter out of your equipment

Never set any container with liquid in it near this equipment. If liquid gets into the equipment, it could cause a breakdown, fire, or electrical shock. Be careful not to let metal objects get into the equipment. If something does slip into the equipment, unplug the AC adapter from the wall outlet. Then contact your nearest VOX dealer or the store where the equipment was purchased.

### IMPORTANT NOTICE TO CONSUMERS

This product has been manufactured according to strict specifications and voltage requirements that are applicable in the country in which it is intended that this product should be used. If you have purchased this product via the internet, through mail order, and/or via a telephone sale, you must verify that this product is intended to be used in the country in which you reside. WARNING: Use of this product in any country other than that for which it is intended could be dangerous and could invalidate the manufacturer's or distributor's warranty. Please also retain your receipt as proof of purchase otherwise your product may be disqualified from the manufacturer's or distributor's warranty.

### SUPPLIER'S DECLARATION OF CONFORMITY (for USA)

Responsible Party: KORG USA INC.  
Address: 316 SOUTH SERVICE ROAD, MELVILLE, NY  
Telephone: 1-631-390-6500  
Equipment Type: UKULELE AMPLIFIER  
Model: V-UKE-50

This device complies with Part 15 of FCC Rules.

Operation is subject to the following two conditions: (1) This device may not cause harmful interference, and (2) this device must accept any interference received, including interference that may cause undesired operation.

### THE FCC REGULATION WARNING (for USA)

NOTE: This equipment has been tested and found to comply with the limits for a Class B digital device, pursuant to Part 15 of the FCC Rules. These limits are designed to provide reasonable protection against harmful interference in a residential installation. This equipment generates, uses, and can radiate radio frequency energy and, if not installed and used in accordance with the instructions, may cause harmful interference to radio communications. However, there is no guarantee that interference will not occur in a particular installation. If this equipment does cause harmful interference to radio or television reception, which can be determined by turning the equipment off and on, the user is encouraged to try to correct the interference by one or more of the following measures:

- Reorient or relocate the receiving antenna.
  - Increase the separation between the equipment and receiver.
  - Connect the equipment into an outlet on a circuit different from that to which the receiver is connected.
  - Consult the dealer or an experienced radio/TV technician for help.
- If items such as cables are included with this equipment, you must use those included items.

Unauthorized changes or modification to this system can void the user's authority to operate this equipment.

### Notice regarding disposal (EU only)

When this "crossed-out wheeled bin" symbol is displayed on the product, owner's manual, battery, or battery package, it signifies that when you wish to dispose of this product, manual, package or battery you must do so in an approved manner. Do not discard this product, manual, package or battery along with ordinary household waste. Disposing in the correct manner will prevent harm to human health and potential damage to the environment. Since the correct method of disposal will depend on the applicable laws and regulations in your locality, please contact your local administrative body for details. If the battery contains heavy metals in excess of the regulated amount, a chemical symbol is displayed below the "crossed-out wheeled bin" symbol on the battery or battery package.



\* All product names and company names are the trademarks or registered trademarks of their respective owners.

**Fr** Merci d'avoir choisi le **AMPLIFICATEUR DE UKULELE VOX Ukulele 50**. Afin de pouvoir exploiter au mieux toutes les possibilités offertes par l'instrument, veuillez lire attentivement ce manuel.

## Précautions

### Emplacement

L'utilisation de cet instrument dans les endroits suivants peut en entraîner le mauvais fonctionnement.

- En plein soleil
- Endroits très chauds ou très humides
- Endroits sales ou fort poussiéreux
- Endroits soumis à de fortes vibrations
- A proximité de champs magnétiques

### Alimentation

Branchez l'adaptateur secteur mentionné à une prise secteur de tension appropriée. Évitez de brancher l'adaptateur à une prise de courant dont la tension ne correspond pas à celle pour laquelle l'appareil est conçu.

### Interférences avec d'autres appareils électriques

Les postes de radio et de télévision situés à proximité peuvent par conséquent souffrir d'interférences à la réception. Veuillez dès lors faire fonctionner cet appareil à une distance raisonnable de postes de radio et de télévision.

### Maniement

Pour éviter de les endommager, manipulez les commandes et les boutons de cet instrument avec soin.

### Entretien

Lorsque l'instrument se salit, nettoyez-le avec un chiffon propre et sec. Ne vous servez pas d'agents de nettoyage liquides tels que du benzène ou du diluant, voire des produits inflammables.

### Conservez ce manuel

Après avoir lu ce manuel, veuillez le conserver soigneusement pour toute référence ultérieure.

### Évitez toute intrusion d'objets ou de liquide

Ne placez jamais de récipient contenant du liquide près de l'instrument. Si le liquide se renverse ou coule, il risque de provoquer des dommages, un court-circuit ou une électrocution. Veillez à ne pas laisser tomber des objets métalliques dans le boîtier (trombones, par ex.). Si cela se produit, débranchez l'alimentation de la prise de courant et contactez votre revendeur VOX le plus proche ou la surface où vous avez acheté l'instrument.

### Note concernant les dispositions (Seulement EU)



Quand un symbole avec une poubelle barrée d'une croix apparaît sur le produit, le mode d'emploi, les piles ou le pack de piles, cela signifie que ce produit, manuel ou piles doit être déposé chez un représentant compétent, et non pas dans une poubelle ou toute autre déchetterie conventionnelle. Disposer de cette manière, de prévenir les dommages pour la santé humaine et les dommages potentiels pour l'environnement.



La bonne méthode d'élimination dépendra des lois et règlements applicables dans votre localité, s'il vous plaît, contactez votre organisme administratif pour plus de détails.

Si la pile contient des métaux lourds au-delà du seuil réglementé, un symbole chimique est affiché en dessous du symbole de la poubelle barrée d'une croix sur la pile ou le pack de piles.

### REMARQUE IMPORTANTE POUR LES CLIENTS

Ce produit a été fabriqué suivant des spécifications sévères et des besoins en tension applicables dans le pays où ce produit doit être utilisé.

Si vous avez acheté ce produit via l'internet, par vente par correspondance ou/et vente par téléphone, vous devez vérifier que ce produit est bien utilisable dans le pays où vous résidez.

ATTENTION: L'utilisation de ce produit dans un pays autre que celui pour lequel il a été conçu peut être dangereuse et annulera la garantie du fabricant ou du distributeur. Conservez bien votre reçu/passeport qui est la preuve de votre achat, faute de quoi votre produit ne risque de ne plus être couvert par la garantie du fabricant ou du distributeur.

\* Tous les noms de produits et de sociétés sont des marques commerciales ou déposées de leur détenteur respectif.

**De** Vielen Dank, dass Sie sich für einen VOX Ukulele 50 UKULELE-VERSTÄRKER entschieden haben. Bitte lesen Sie sich diese Anleitung vollständig durch, um bei der Bedienung alles richtig zu machen.

## Vorsichtsmaßnahmen

### Aufstellungsort

Vermeiden Sie das Aufstellen des Geräts an Orten, an denen

- es direkter Sonneneinstrahlung ausgesetzt ist;
- hohe Feuchtigkeit oder Extremtemperaturen auftreten können;
- Staub oder Schmutz in großen Mengen vorhanden sind;
- das Gerät Erschütterungen ausgesetzt sein kann.
- in der Nähe eines Magnetfeldes.

### Stromversorgung

Schließen Sie das optionale Netzteil nur an eine geeignete Steckdose an. Verbinden Sie es niemals mit einer Steckdose einer anderen Spannung.

### Störeinflüsse auf andere Elektrogeräte

Dieser kann bei in der Nähe aufgestellten Rundfunkempfänger oder Fernsehgeräten Empfangsstörungen hervorrufen. Betreiben Sie solche Geräte nur in einem geeigneten Abstand von diesem Erzeugnis.

### Bedienung

Vermeiden Sie bei der Bedienung von Schaltern und Reglern unangemessenen Kraftaufwand.

### Reinigung

Bei auftretender Verschmutzung können Sie das Gehäuse mit einem trockenen, sauberen Tuch abwischen. Verwenden Sie keinerlei Flüssigreiniger wie beispielsweise Reinigungsbenzin, Verdünnern oder Spülmittel. Verwenden Sie niemals brennbare Reiniger.

### Bedienungsanleitung

Bewahren Sie diese Bedienungsanleitung gut auf, falls Sie sie später noch einmal benötigen.

### Flüssigkeiten und Fremdkörper

Stellen Sie niemals Behältnisse mit Flüssigkeiten in der Nähe des Geräts auf. Wenn Flüssigkeit in das Gerät gelangt, können Beschädigung des Geräts, Feuer oder ein elektrischer Schlag die Folge sein.

Beachten Sie, dass keinerlei Fremdkörper in das Gerät gelangen. Sollte ein Fremdkörper in das Gerät gelangt sein, so trennen Sie es sofort vom Netz. Wenden Sie sich dann an Ihren VOX-Fachhändler.

### Hinweis zur Entsorgung (Nur EU)



Wenn Sie das Symbol mit der „durchgekreuzten Mülltonne“ auf Ihrem Produkt, der dazugehörigen Bedienungsanleitung, der Batterie oder dem Batteriefach sehen, müssen Sie das Produkt in der vorgeschriebenen Art und Weise entsorgen. Dies bedeutet, dass dieses Produkt mit elektrischen und elektronischen Komponenten nicht mit dem normalen Hausmüll entsorgt werden darf.



Für Produkte dieser Art existiert ein separates, gesetzlich festgelegtes Entsorgungssystem. Gebrauchte elektrische und elektronische Geräte müssen separat entsorgt werden, um ein umweltgerechtes Recycling sicherzustellen. Diese Produkte müssen bei benannten Sammelstellen abgegeben werden. Die Entsorgung ist für den Endverbraucher kostenfrei! Bitte erkundigen Sie sich bei Ihrer zuständigen Behörde, wo Sie diese Produkte zur fachgerechten Entsorgung abgeben können. Falls Ihr Produkt mit Batterien oder Akkumulatoren ausgerüstet ist, müssen Sie diese vor Abgabe des Produktes entfernen und separat entsorgen (siehe oben). Die Abgabe dieses Produktes bei einer zuständigen Stelle hilft Ihnen, dass das Produkt umweltgerecht entsorgt wird. Damit leisten Sie persönlich einen nicht unerheblichen Beitrag zum Schutz der Umwelt und der menschlichen Gesundheit vor möglichen negativen Effekten durch unsachgemäße Entsorgung von Müll. Batterien oder Akkus, die Schadstoffe enthalten, sind auch mit dem Symbol einer durchgekreuzten Mülltonne gekennzeichnet. In der Nähe zum Mülltonnensymbol befindet sich die chemische Bezeichnung des Schadstoffes. Cd oder NiCd steht für Cadmium, Pb für Blei und Hg für Quecksilber.

### WICHTIGER HINWEIS FÜR KUNDEN

Dieses Produkt wurde unter strenger Beachtung von Spezifikationen und Spannungsanforderungen hergestellt, die im Bestimmungsland gelten. Wenn Sie dieses Produkt über das Internet, per Postversand und/oder mit telefonischer Bestellung gekauft haben, müssen Sie bestätigen, dass dieses Produkt für Ihr Wohngebiet ausgelegt ist.

**WARNUNG:** Verwendung dieses Produkts in einem anderen Land als dem, für das es bestimmt ist, verwendet wird, kann gefährlich sein und die Garantie des Herstellers oder Importeurs hinfällig lassen werden. Bitte bewahren Sie diese Quittung als Kaufbeleg auf, da andernfalls das Produkt von der Garantie des Herstellers oder Importeurs ausgeschlossen werden kann.

\* Alle Firmen- und Produktnamen usw. sind Warenzeichen oder eingetragene Warenzeichen der betreffenden Eigentümer.

**Es** **Gracias por comprar el VOX Ukulele 50 AMPLIFICADOR DE UKULELE. Por favor, lea este manual atentamente y guárdelo para futuras consultas.**

### Precauciones

#### Ubicación

El uso de la unidad en las siguientes ubicaciones puede dar como resultado un mal funcionamiento:

- Expuesto a la luz directa del sol
- Zonas de extremada temperatura o humedad
- Zonas con exceso de suciedad o polvo
- Zonas con excesiva vibración
- Cercano a campos magnéticos

### Fuente de alimentación

Por favor, conecte el adaptador de corriente designado a una toma de corriente con el voltaje adecuado. No lo conecte a una toma de corriente con voltaje diferente al indicado.

### Interferencias con otros aparatos

Los radios y televisores situados cerca pueden experimentar interferencias en la recepción. Opere este dispositivo a una distancia prudencial de radios y televisores.

### Manejo

Para evitar una rotura, no aplique excesiva fuerza a los conmutadores o controles.

### Cuidado

Si exterior se ensucia, límpiese con un trapo seco. No use líquidos limpiadores como disolvente, ni compuestos inflamables.

### Guarde este manual

Después de leer este manual, guárdelo para futuras consultas.

### Mantenga los elementos externos alejados del equipo

Nunca coloque ningún recipiente con líquido cerca de este equipo, podría causar un cortocircuito, fuero o descarga eléctrica. Cuide de que no caiga ningún objeto metálico dentro del equipo. Si cae algo dentro del equipo, desenchufe el adaptador de CA de la toma de corriente. A continuación, póngase en contacto con el distribuidor VOX más cercano o con el establecimiento donde compró el producto.

### Nota respecto a residuos y deshechos (solo UE)



Cuando aparezca el símbolo del cubo de basura tachado sobre un producto, su manual del usuario, la batería, o el embalaje de cualquiera de éstos, significa que cuando quiere tire dichos artículos a la basura, ha de hacerlo en acuerdo con la normativa vigente de la Unión Europea. No debe verter dichos artículos junto con la basura de casa. Verter este producto de manera adecuada ayudará a evitar daños a su salud pública y posibles daños al medioambiente. Cada país tiene una normativa específica acerca de cómo verter productos potencialmente tóxicos, por tanto le rogamos que se ponga en contacto con su oficina o ministerio de medioambiente para más detalles. Si la batería contiene metales pesados por encima del límite permitido, habrá un símbolo de un material químico, debajo del símbolo del cubo de basura tachado.



Cuando aparezca el símbolo del cubo de basura tachado sobre un producto, su manual del usuario, la batería, o el embalaje de cualquiera de éstos, significa que cuando quiere tire dichos artículos a la basura, ha de hacerlo en acuerdo con la normativa vigente de la Unión Europea. No debe verter dichos artículos junto con la basura de casa. Verter este producto de manera adecuada ayudará a evitar daños a su salud pública y posibles daños al medioambiente. Cada país tiene una normativa específica acerca de cómo verter productos potencialmente tóxicos, por tanto le rogamos que se ponga en contacto con su oficina o ministerio de medioambiente para más detalles. Si la batería contiene metales pesados por encima del límite permitido, habrá un símbolo de un material químico, debajo del símbolo del cubo de basura tachado.

### NOTA IMPORTANTE PARA EL CONSUMIDOR

Este producto ha sido fabricado de acuerdo a estrictas especificaciones y requerimientos de voltaje aplicables en el país para el cual está destinado. Si ha comprado este producto por internet, a través de correo, y/o venta telefónica, debe usted verificar que el uso de este producto está destinado al país en el cual reside.

**AVISO:** El uso de este producto en un país distinto al cual está destinado podría resultar peligroso y podría invalidar la garantía del fabricante o distribuidor. Por favor guarde su recibo como prueba de compra ya que de otro modo el producto puede verse privado de la garantía del fabricante o distribuidor.

\* Todos los nombres de productos y compañías son marcas comerciales o marcas comerciales registradas de sus respectivos propietarios.

## About Nutube

Nutube is a new vacuum tube developed by KORG INC. and Noritake Itron Corporation and that utilizes technology from vacuum fluorescent displays.

As with conventional vacuum tubes, the Nutube is constructed with an anode, grid and filament, and operates as a complete triode tube. Furthermore, it generates the response and same rich harmonic characteristics of conventional vacuum tubes.

⚠ If a strong impact is applied to this unit, noise at the high-frequency range may be heard from the speakers, headphones, etc. This is due to the structure of the Nutube; it is not a malfunction.

## À propos de Nutube

Nutube désigne une nouvelle lampe développée par KORG INC. et Noritake Itron Corporation, et mettant à profit la technologie des afficheurs fluorescents.

Tout comme les lampes conventionnelles, la Nutube comporte une anode, une grille et un filament, et fonctionne comme une triode à part entière. En outre, elle produit la réponse et les riches harmoniques typiques des lampes conventionnelles.

⚠ Si l'unité subit un choc important, le son des haut-parleurs, du casque, etc. pourrait comporter du bruit dans la plage de l'aigu. Ceci est dû à la structure de la lampe Nutube et n'indique pas un dysfonctionnement.

## Infos über Nutube

Nutube ist eine neue, von KORG INC. und Noritake Itron Corporation entwickelte Elektronenröhre mit der Technologie von Vakuum-Fluoreszenz-Displays.

Wie konventionelle Elektronenröhren besteht die Nutube aus einer Anode, einem Gitter und einer Glühkathode und arbeitet als vollwertige Triodenröhre. Somit bietet sie die gleiche Ansprache und erzeugt die gleichen satten Obertöne, die typisch für konventionelle Röhren sind.

⚠ Wird das Gerät einem heftigen Stoß ausgesetzt, kann ein schrilles Geräusch aus Lautsprechern, Kopfhörer o. ä. erklingen - dies liegt an der Struktur der Nutube und ist keine Fehlfunktion.

## Acercá de Nutube

Nutube es una nueva válvula desarrollada por KORG INC. y Noritake Itron Corporation que utiliza la tecnología de las pantallas fluorescentes de vacío.

Al igual que las válvulas convencionales, Nutube se compone de ánodo, rejilla y filamento, y funciona como una válvula de triodo completa. Además, genera la respuesta y las mismas características de riqueza de armónicos que las válvulas convencionales.

⚠ Si esta unidad sufre un impacto fuerte, por los altavoces, auriculares, etc., podría escucharse ruido en la banda de altas frecuencias. Esto es debido a la estructura de Nutube, no un fallo de funcionamiento.

## Nutubeとは?

Nutubeは、株式会社コルグとノリタケ伊勢電子株式会社が、蛍光表示管の技術を応用して開発した新しい真空管です。Nutubeは従来の真空管と同じく、アノード・グリッド・フィラメントの構造を持ち、完全な3極真空管として動作します。また従来の真空管と同様、真空管特有の豊かな倍音やレスポンスを生み出します。

⚠ 本製品に強い衝撃を加えたとき、高音域のノイズがスピーカー、ヘッドホンなどから聞こえる場合があります。これはNutubeの構造によるもので、故障ではありません。

## Signal path

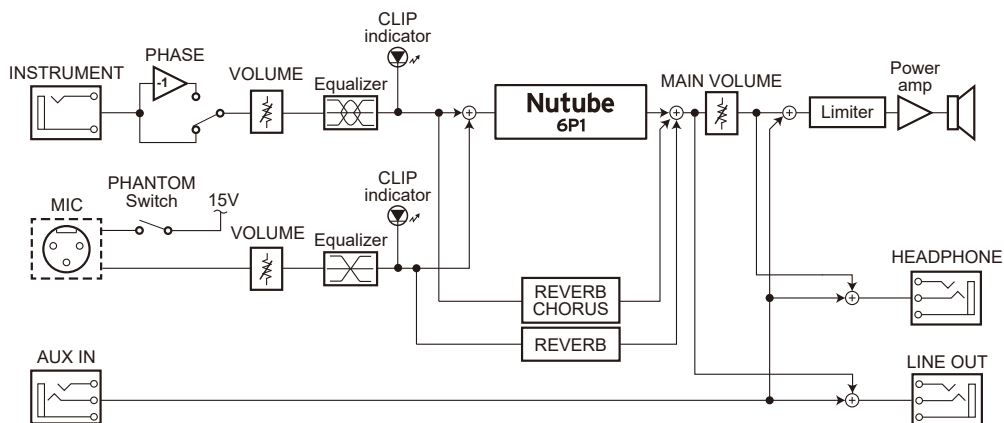

## 保証規定(必ずお読みください)

本保証書は、保証期間中に本製品を保証するもので、付属品類(ヘッドホンなど)は保証の対象になりません。保証期間内に本製品が故障した場合は、保証規定によって無償修理いたします。

1. 本保証書の有効期間はご購入日より1年間です。
2. 次の修理等は保証期間内であっても有償となります。
  - ・消耗部品(電池、スピーカー、真空管、フェーダーなど)の交換。
  - ・お取り扱い方法が不適当のために生じた故障。
  - ・天災(火災、浸水等)によって生じた故障。
  - ・故障の原因が本製品以外の他の機器にある場合。
  - ・不当な改造、調整、部品交換などにより生じた故障または損傷。
  - ・保証書にお買い上げ日、販売店名が未記入の場合、または字句が書き替えられている場合。
  - ・本保証書の提示がない場合。尚、当社が修理した部分が再度故障した場合は、保証期間外であっても、修理した日より3か月以内に限り無償修理いたします。
3. 本保証書は日本国内においてのみ有効です。  
This warranty is valid only in Japan.
4. お客様が保証期間中に移転された場合でも、保証は引き続きお使いいただけます。詳しくは、お客様相談窓口までお問い合わせください。
5. 修理、運送費用が製品の価格より高くなる場合がありますので、あらかじめお客様相談窓口へご相談ください。発送にかかる費用は、お客様の負担とさせていただきます。
6. 修理中の代替品、商品の貸し出し等は、いかなる場合においても一切行っておりません。

本製品の故障、または使用上生じたお客様の直接、間接の損害につきましては、弊社は一切の責任を負いかねますのでご了承ください。本保証書は、保証規定により無償修理をお約束するためのもので、これよりお客様の法律上の権利を制限するものではありません。

### ■お願い

1. 保証書に販売年月日等の記入がない場合は無効となります。記入できないときは、お買い上げ年月日を証明できる領収書等と一緒に保管してください。
2. 保証書は再発行致しませんので、紛失しないように大切に保管してください。

## 保証書

### VOX Ukulele 50

本保証書は、保証規定により無償修理をお約束するものです。

お買い上げ日年 月 日

販売店名.

## アフターサービス

修理または商品のお取り扱いについてのご質問、ご相談は、お客様相談窓口へお問い合わせください。

### お客様相談窓口



0570-666-569

受付時間: 月曜～金曜 10:00～17:00(祝日、窓口休業日を除く)

※ 一部の電話ではご利用になれません。固定電話または携帯電話からおかけください。

サービス・センター: 〒168-0073 東京都杉並区下高井戸1-15-10

輸入販売元:

KORG Import Division

〒206-0812 東京都稲城市矢野口4015-2

[www.korg-kid.com](http://www.korg-kid.com)

☑ このたびは、VOXウクレレ・アンプ VOX Ukulele 50をお買い上げいただきまして、まことにありがとうございます。本製品を末永くご愛用いただくためにも、取扱説明書をよくお読みになって、正しい方法でご使用ください。



## 安全上のご注意

### ご使用になる前に必ずお読みください

ここに記載した注意事項は、製品を安全に正しくご使用いただき、あなたや他の方々への危害や損害を未然に防ぐためのものです。注意事項は誤った取り扱いで生じる危害や損害の大きさ、または切迫の程度によって、内容を「警告」、「注意」の2つに分けています。これらは、あなたや他の方々の安全や機器の保全に関わる重要な内容ですので、よく理解した上で必ずお守りください。

### 火災・感電・人身障害の危険を防止するには













#### 図記号の例

	△ 記号は、注意（危険、警告を含む）を示しています。記号の中には、具体的な注意内容が描かれています。左の図は「一般的な注意、警告、危険」を表しています。
	⊘ 記号は、禁止（してはいけないこと）を示しています。記号の中には、具体的な注意内容が描かれることがあります。左の図は「分解禁止」を表しています。
	● 記号は、強制（必ず行うこと）を示しています。記号の中には、具体的な注意内容が描かれることがあります。左の図は「電源プラグをコンセントから抜くこと」を表しています。

### 以下の指示を守ってください

## 警告

この注意事項を無視した取り扱いをすると、死亡や重傷を負う可能性があります。

-  ・ ACアダプターのプラグは、必ずAC100Vの電源コンセントに差し込む。
-  ・ ACアダプターのプラグにほこりが付着している場合は、ほこりを拭き取る。  
感電やショートのおそれがあります。
-  ・ 本製品はコンセントの近くに設置し、ACアダプターのプラグへ容易に手が届くようにする。
-  ・ 次のような場合には、直ちに電源を切ってACアダプターのプラグをコンセントから抜く。  
○ ACアダプターが破損したとき  
○ 異物が内部に入ったとき  
○ 製品に異常や故障が生じたとき  
修理が必要なときは、お客様相談窓口へ依頼してください。
-  ・ 本製品を分解したり改造したりしない。
-  ・ 修理、部品の交換などで、取扱説明書に書かれていること以外は絶対にしない。
-  ・ ACアダプターのコードを無理に曲げたり、発熱する機器に近づけない。また、ACアダプターのコードの上に重いものをのせない。  
コードが破損し、感電や火災の原因になります。
-  ・ 大音量や不快な程度の音量で長時間使用しない。  
大音量で長時間使用すると、難聴になる可能性があります。万一、聴力低下や耳鳴りを感じたら、専門の医師に相談してください。
-  ・ 本製品に異物（燃えやすいもの、硬貨、針金など）を入れない。
-  ・ 温度が極端に高い場所（直射日光の当たる場所、暖房機器の近く、発熱する機器の上など）で使用や保管をしない。
-  ・ 振動の多い場所で使用や保管をしない。
-  ・ ホコリの多い場所で使用や保管をしない。



・ 風呂場、シャワー室で使用や保管をしない。



- ・ 雨天時の野外のように、湿気の多い場所や水滴のかかる場所で、使用や保管をしない。
- ・ 本製品の上に、花瓶のような液体が入ったものを置かない。
- ・ 本製品に液体をこぼさない。



・ 濡れた手で本製品を使用しない。

## 注意

この注意事項を無視した取り扱いをすると、傷害を負う可能性または物理的損害が発生する可能性があります。



- ・ 正常な通気が妨げられない所に設置して使用する。
- ・ ラジオ、テレビ、電子機器などから十分に離して使用する。ラジオやテレビ等に接近して使用すると、本製品が雑音を受けて誤動作する場合があります。また、ラジオ、テレビ等に雑音が入ることがあります。  
本製品をテレビ等の横に設置すると、本製品の磁場によってテレビ等の故障の原因になることがあります。
- ・ 外装のお手入れは、乾いた柔らかい布を使って軽く拭く。
- ・ ACアダプターをコンセントから抜き差しするときは、必ずプラグを持つ。



・ 長時間使用しないときは、ACアダプターをコンセントから抜く。



- ・ 指定のACアダプター以外は使用しない。
- ・ 他の電気機器の電源コードと一緒にタコ足配線をしていない。本製品の定格消費電力に合ったコンセントに接続してください。
- ・ スイッチやツマミなどに必要以上の力を加えない。  
故障の原因になります。
- ・ 外装のお手入れに、ベンジンやシンナー系の液体、コンパウンド質、強燃性のポリッシャーを使用しない。
- ・ 不安定な場所に置かない。
- ・ 本製品が落下してお客様がけがをしたり、本製品が破損したりする恐れがあります。
- ・ 本製品の上に乗ったり、重いものをのせたりしない。  
本製品が落下または損傷してお客様がけがをしたり、本製品が破損したりする恐れがあります。
- ・ 本製品の隙間に指などを入れない。  
お客様がけがをしたり、本製品が破損したりする恐れがあります。

\* すべての製品名および会社名は、各社の商標または登録商標です。

## Panel description and functions

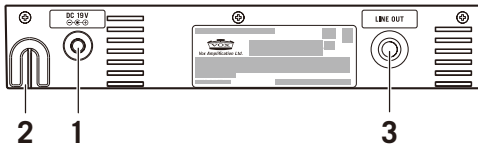

### 1. DC 19V jack

Connect the included AC adapter to this jack.

⚠ The AC adapter is designed specifically for the VOX Ukulele 50. Do not use any other adapter, otherwise a malfunction may occur.

### 2. Cord hook

Wrap the AC adapter cord around this hook to prevent the AC adapter from being accidentally disconnected.

### 3. LINE OUT jack

Connect your PA system to this jack.

### 4. INSTRUMENT jack

Connect your ukulele to this jack.

### 5. PHASE switch

Use this switch to reverse the phase of the input to the INSTRUMENT jack.

This counteracts low-frequency range phase interference with the input from the MIC jack and suppresses howling in the low-frequency range.

### 6. INSTRUMENT VOLUME knob, CLIP indicator

Use this knob to adjust the volume level of the ukulele. The CLIP indicator lights up if the volume level of the connected ukulele is too high. Clipping could distort the sound and reduce the sound fidelity. To avoid clipping, use the INSTRUMENT VOLUME knob to adjust the volume level.

### 7. INSTRUMENT equalizer

Use this knob to adjust the sound of the INSTRUMENT channel.

### BASS knob

Use this knob to adjust the sound in the low-frequency range.

### MIDDLE knob

Use this knob to adjust the sound in the mid-frequency range.

### TREBLE knob

Use this knob to adjust the sound in the high-frequency range.

⚠ As each knob is turned to the right, the range corresponding to the knob will be emphasized. However, if a range is overemphasized, feedback (howling) will be more likely to occur.

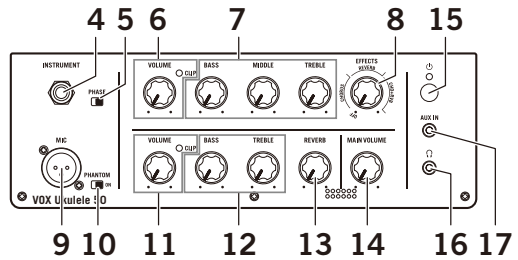

### 8. INSTRUMENT EFFECTS knob

Use this knob to adjust the depth of the chorus, reverb or chorus+reverb effect for the instrument connected to the INSTRUMENT jack.

Use this knob to select the effect type and adjust the effect parameters. When this knob is fully turned to the left, all effects are off.

### 9. MIC jack

Connect your microphone to this jack.

### 10. PHANTOM switch

Turn this switch on when a condenser microphone that requires phantom power is connected.

⚠ Be sure to turn off the PHANTOM switch when a microphone that does not require phantom power is connected.

### 11. MIC VOLUME knob, CLIP indicator

Use this knob to adjust the volume level of the microphone connected to the MIC jack.

This indicator lights up if the volume level of the connected microphone is too high. Clipping could distort the sound and reduce the sound fidelity. To avoid clipping, use the MIC VOLUME knob to adjust the volume level.

### 12. MIC equalizer

Use this knob to adjust the sound of the MIC channel.

### BASS knob

Use this knob to adjust the sound in the low-frequency range.

### TREBLE knob

Use this knob to adjust the sound in the high-frequency range.

⚠ As each knob is turned to the right, the range corresponding to the knob will be emphasized. However, if a range is overemphasized, feedback (howling) will be more likely to occur.

### 13. MIC EFFECTS knob

Use this knob to adjust the depth of the reverb effect for the input connected to the MIC jack.

### 14. MAIN VOLUME knob

Adjusts the overall volume.

**Tip** A limiter is built into the power amp section of this unit. Playing with the MAIN VOLUME knob turned up will create a compressed sound that stays clean. This only works with the built-in speaker.

### 15. ⏻ button, power indicator

Hold down the ⏻ button to turn on the power (the power indicator lights up). To turn off the amp, hold down the ⏻ button until the power indicator turns off.

## 16. jack

Connect headphones to this jack. Adjust the output level of this jack by using the MAIN VOLUME knob.

 When a device is connected to this jack, no sound will be output from the internal speaker.

 Be sure to connect a stereo mini plug to this jack.

## 17. AUX IN jack

Connect the analog output of an audio device to this jack. This jack is a stereo mini jack.

 The MAIN VOLUME knob as well as the equalizer and effects knobs do not affect the sound of a device connected to the AUX IN jack.

---

## Setup

---

1. Turn the MAIN VOLUME knob on the amp to the minimum position.
2. Connect the included AC adapter and power cord.
3. Connect the DC plug of the AC adapter to the DC 19V jack on the rear panel of the amp, and then connect the plug of the power cord to an AC outlet.
4. Secure the cord with the cord hook on the amp to prevent the DC plug from being disconnected.
5. If a ukulele will be used, connect the cable from the ukulele to the INSTRUMENT jack.  
If a microphone will be used, connect it to the MIC jack. If a condenser microphone that requires phantom power will be used, set the PHANTOM switch to ON.  
If an audio player will be used, connect it to the AUX IN jack.
6. Hold down the  button until the power indicator lights up and the amp turns on.
7. Slowly raise the MAIN VOLUME knob to adjust the overall volume.

---

## Auto power-off function

---

The amp has an auto power-off function. With this function, the amp automatically turns off if there is no operation or input for approximately 4 hours. When the amp turns off, operating a knob or switch does not turn it back on. After the amp has turned off, turn it on again.

 **The auto power-off function cannot be disabled.**

 When there is input only to the AUX IN jack and when the input level to the INSTRUMENT jack is either extremely low or has barely changed, or if the INSTRUMENT VOLUME knob and MIC VOLUME knob is at minimum, the auto power-off function may activate.

 Depending on the settings and environment, the amp may interpret noise as input, even if there is no performance, and the auto power-off function may not be activated.

---

## Specifications

---

### Input/output jacks:

INSTRUMENT: 1/4" phone jack (unbalanced)

MIC: XLR jack (balanced)

AUX IN: 1/8" stereo mini phone jack

LINE OUT: 1/4" phone jack (unbalanced)

 (Headphones): 1/8" stereo mini phone jack

### Phantom power:

+15 V

### Valve:

Nutube 6P1

### Effects:

#### INSTRUMENT channel

CHORUS, REVERB, CHORUS+REVERB

#### MIC channel

REVERB

### Equalizer:

#### INSTRUMENT channel

BASS: ±10 dB@100 Hz

MIDDLE: ±12 dB@700 Hz

TREBLE: ±10 dB@10 kHz

#### MIC channel

BASS: ±10 dB@170 Hz

TREBLE: ±10 dB@7 kHz

### Output power:

Maximum approx. 50 W RMS

### Speaker:

VOX Original 8" speaker with tweeter (2-way coaxial)

### Power supply:

AC adapter (DC 19 V, )

### Current consumption:

3.42 A

### Dimensions (W x D x H):

354 × 208 × 313 mm / 13.94" × 8.19" × 12.32"

### Weight:

4.2 kg / 9.26 lbs.

### Included items:

AC adapter (DC 19 V, ), power cord, Owner's Manual

\* Specifications and appearance are subject to change without notice for improvement.



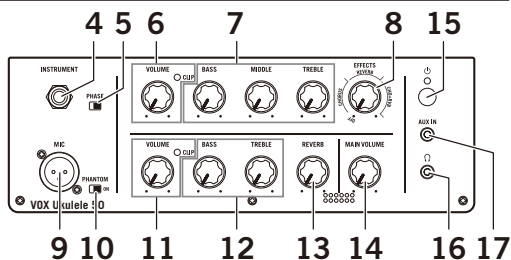
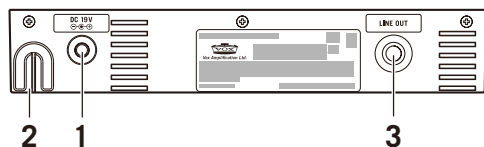

### 1. Prise DC19V

Branchez l'adaptateur secteur fourni à cette prise.

⚠ Cet adaptateur secteur est spécialement conçu pour alimenter le VOX UKulele 50. N'utilisez aucun autre adaptateur secteur, car cela risquerait d'endommager l'ampli.

### 2. Crochet pour câble secteur

Enroulez le câble de l'adaptateur secteur autour de ce crochet pour éviter toute déconnexion accidentelle.

### 3. Prise LINE OUT

Cette prise permet d'envoyer le signal à la sono.

### 4. Prise INSTRUMENT

C'est ici que vous branchez votre ukulélé.

### 5. Commutateur PHASE

Ce commutateur permet d'inverser la phase du signal transmis à la prise INSTRUMENT.

Cela permet de contrebalancer les interférences de phase affectant la plage du grave du signal d'entrée de la prise MIC et de supprimer le Larsen dans la plage du grave.

### 6. Commande INSTRUMENT VOLUME, témoin CLIP

Cette commande règle le niveau d'entrée de la ukulélé. Le témoin CLIP s'allume lorsque le niveau de volume du ukulélé connecté est trop élevé. Cela risque d'entraîner une saturation et d'engendrer une distorsion du signal d'entrée. En cas de saturation, corrigez le réglage de la commande INSTRUMENT VOLUME.

### 7. Égaliseur INSTRUMENT

Ces commandes règlent le timbre du canal INSTRUMENT.

### Commande BASS

Cette commande règle la plage du grave du signal d'entrée.

### Commande MIDDLE

Cette commande règle la plage médium du signal d'entrée.

### Commande TREBLE

Cette commande règle la plage de l'aigu du signal d'entrée.

⚠ Quand vous tournez une de ces commandes à droite, la plage de fréquence correspondante est accentuée. Toutefois, si la plage de fréquence est trop accentuée, cela augmente les risques d'effet Larsen.

### 8. Commande INSTRUMENT EFFECTS

Cette commande règle l'intensité de l'effet de chorus, de réverbération ou l'effet combiné de chorus+réverb. appliqué au signal de l'instrument branché à la prise INSTRUMENT. Cette commande permet de choisir le type d'effet voulu et de régler les paramètres de l'effet. Pour couper tous les effets, tournez cette commande à fond à gauche.

### 9. Prise MIC

C'est ici que vous branchez votre microphone.

### 10. Commutateur PHANTOM

Actionnez ce commutateur pour activer l'alimentation fantôme si vous utilisez un microphone à condensateur nécessitant une alimentation fantôme.

⚠ Veillez à désactiver l'alimentation fantôme avec le commutateur PHANTOM si vous branchez un microphone dynamique.

### 11. Commande MIC VOLUME, témoin CLIP

Cette commande règle le niveau d'entrée du microphone connecté à la prise MIC. Le témoin CLIP s'allume si le niveau de un micro est trop élevé. Cela risque d'entraîner une saturation et d'engendrer une distorsion du signal d'entrée. En cas de saturation, corrigez le réglage de la commande MIC VOLUME.

### 12. Égaliseur MIC

Ces commandes règlent le timbre du canal MIC.

### Commande BASS

Cette commande règle la plage du grave du signal d'entrée.

### Commande TREBLE

Cette commande règle la plage de l'aigu du signal d'entrée.

⚠ Quand vous tournez une de ces commandes à droite, la plage de fréquence correspondante est accentuée. Toutefois, si la plage de fréquence est trop accentuée, cela augmente les risques d'effet Larsen.

### 13. Commande MIC EFFECTS

Cette commande règle l'intensité de l'effet de réverbération appliqué au signal du micro branché à la prise MIC.

### 14. Commande MAIN VOLUME

Règle le volume général.

**Astuce** Un limiteur est intégré à la section ampli de puissance de cet appareil. Le jeu avec la commande MAIN VOLUME sur un niveau élevé produit un son compressé conservant sa clarté. Ceci fonctionne uniquement avec le haut-parleur intégré.

### 15. Bouton , témoin d'alimentation

Maintenez le bouton enfoncé pour mettre l'appareil sous tension (le témoin d'alimentation s'allume). Pour mettre l'ampli hors tension, maintenez son bouton enfoncé jusqu'à ce que le témoin d'alimentation s'éteigne.

### 16. Prise

Branchez un casque à cette prise. Réglez le niveau du signal de sortie de cette prise avec la commande MAIN VOLUME.

⚠ Quand une fiche est branchée à cette prise, le haut-parleur interne ne produit aucun son.

⚠ Veillez à brancher une mini-fiche stéréo à cette prise.

## 17. Prise AUX IN

Branchez la sortie analogique d'une source audio à cette prise. Cette prise d'entrée est de type minijack stéréo.

⚠ La commande MAIN VOLUME ainsi que les commandes de l'égaliseur et des effets n'affectent pas le signal de la source connectée à la prise AUX IN.

### Configuration

1. Réglez la commande MAIN VOLUME de l'ampli sur le minimum.
2. Branchez l'adaptateur secteur et le câble d'alimentation fournis.
3. Branchez la fiche de l'adaptateur secteur à la prise DC 19V sur le panneau arrière de l'ampli, puis reliez la fiche secteur du câble d'alimentation à une prise de courant.
4. Fixez le câble de l'adaptateur secteur à l'aide du crochet pour câble secteur de l'ampli afin d'éviter un débranchement accidentel de la fiche de l'adaptateur secteur.
5. Si vous utilisez un ukulélé, branchez-la à la prise INSTRUMENT à l'aide d'un câble pour ukulélé. Si vous souhaitez utiliser un microphone, branchez-le à la prise MIC. Si vous utilisez un microphone à condensateur nécessitant une alimentation fantôme, activez l'alimentation fantôme de l'ampli avec son commutateur PHANTOM. Si vous souhaitez utiliser un lecteur audio, branchez-le à la prise AUX IN.
6. Maintenez enfoncé le bouton  jusqu'à ce que le témoin d'alimentation s'allume, confirmant la mise sous tension de l'ampli.
7. Augmentez progressivement le volume en tournant la commande MAIN VOLUME.

### Fonction de coupure automatique de l'alimentation

Cet ampli est doté d'une fonction de coupure automatique de l'alimentation. L'alimentation est automatiquement coupée si aucune commande de l'ampli n'est actionnée et si aucun signal n'est reçu pendant environ 4 heures. Une fois que l'alimentation de l'ampli est coupée par cette fonction, l'ampli ne réagit plus aux manipulations de ses commandes et commutateurs. Pour utiliser à nouveau l'ampli, remettez-le sous tension.

⚠ La fonction de coupure automatique de l'alimentation ne peut pas être désactivée.

⚠ La fonction de coupure automatique de l'alimentation pourrait s'activer quand un signal est transmis uniquement à la prise AUX IN et que le niveau du signal reçu aux prises INSTRUMENT est soit très bas, soit quasi inchangé, ou quand les commandes INSTRUMENT VOLUME et MIC VOLUME sont réglées sur le minimum.

⚠ Selon les réglages et l'environnement, l'ampli pourrait interpréter le bruit présent à l'entrée comme un signal, et cela même en l'absence de jeu. Dans ce cas il se pourrait que la fonction de coupure automatique de l'alimentation ne s'active pas.

### Fiche technique

#### Prises d'entrée/de sortie:

INSTRUMENT: Prise 6,3mm (asymétrique)

MIC: XLR (symétrique)

AUX IN: Prise mini-jack stéréo de 3,5 mm

LINE OUT: Prise 6,3mm (asymétrique)

 (Casque): Prise mini-jack stéréo de 3,5 mm

#### Alimentation fantôme:

+15 V

#### Lampe:

Nutube 6P1

#### Effets:

##### Canal INSTRUMENT

CHORUS, REVERB, CHORUS+REVERB

##### Canal MIC

REVERB

#### Égaliseur:

##### Canal INSTRUMENT

BASS: ±10 dB@100 Hz

MIDDLE: ±12 dB@700 Hz

TREBLE: ±10 dB@10 kHz

##### Canal MIC

BASS: ±10 dB@170 Hz

TREBLE: ±10 dB@7 kHz



#### Puissance de sortie:

Environ max. 50 W RMS

#### Haut-parleur:

Haut-parleur VOX de 8" original avec tweeter (coaxial à 2 voies)

#### Alimentation:

Adaptateur secteur (DC 19 V,   

#### Consommation électrique:

3,42 A



#### Dimensions (L x P x H):

354 × 208 × 313 mm

#### Poids:

4,2 kg

#### Accessoires fournis:

Adaptateur secteur (DC 19 V,   , Câble d'alimentation, Manuel d'utilisation

\* Les caractéristiques et l'aspect du produit sont susceptibles d'être modifiés sans avis préalable en vue d'une amélioration.

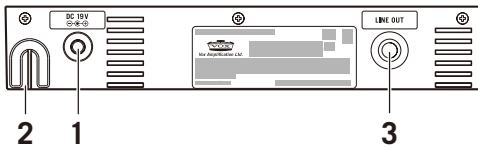

## 1. DC19V-Buchse

Buchse zum Anschluss des im Lieferumfang enthaltenen Netzteils.

Das Netzteil ist speziell auf den VOX Ukelele 50 ausgelegt. Verwenden Sie kein anderes Netzteil, andernfalls könnten Störungen auftreten.

## 2. Kabelhalter

Wickeln Sie das Netzteil-Kabel um diesen Halter, sodass es nicht versehentlich gelöst werden kann.

## 3. LINE OUT-Buchse

Diese Buchse kann mit der Beschallungsanlage verbunden werden.

## 4. INSTRUMENT-Buchse

Buchse zum Anschluss Ihrer Ukelele.

## 5. PHASE-Schalter

Schalter zur Phasenumkehr am Eingang der INSTRUMENT-Buchse.

Dies wirkt niederfrequenten Phaseninterferenzen mit dem Eingangssignal an der MIC-Buchse entgegen und unterdrückt Jaulen im tiefen Frequenzbereich.

## 6. INSTRUMENT VOLUME-Regler, CLIP-Anzeige

Regler zum Einstellen des Eingangspegels Ihrer Ukelele. Die CLIP-Anzeige leuchtet auf, wenn der Eingangspegel der angeschlossenen Ukelele zu hoch ist. Das führt zu Übersteuerung und beeinträchtigt die Klangqualität des eingehenden Signals. Wenn bei Ihnen Übersteuerung auftritt, müssen Sie die INSTRUMENT VOLUME-Regler ändern.

## 7. INSTRUMENT equalizer

Regler zur Klangeinstellung des INSTRUMENT-Kanals.

## BASS-Regler

Regler zur Klangeinstellung im tiefen Frequenzbereich.

## MIDDLE-Regler

Regler zur Klangeinstellung im mittleren Frequenzbereich.

## TREBLE-Regler

Regler zur Klangeinstellung im hohen Frequenzbereich.

Durch Drehen der Regler nach Rechts wird der entsprechende Frequenzbereich betont. Betonen Sie keinen Frequenzbereich zu stark, sonst kann es zu Rückkopplungen (jaulen) kommen.

## 8. INSTRUMENT EFFECTS-Regler

Regler zum Einstellen der Tiefe von Chorus, Reverb oder von beiden Effekten gleichzeitig für das an der INSTRUMENT-Buchse angeschlossene Instrument.

Regler zur Auswahl des Effektyps und zum Einstellen der Effektparameter. Wird dieser Regler ganz nach links gedreht, sind alle Effekte deaktiviert.

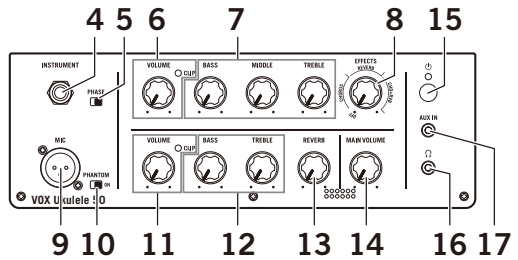

## 9. MIC-Buchse

Buchse zum Anschluss Ihres Mikrofons.

## 10. PHANTOM-Schalter

Mit diesem Schalter aktivieren(ON) Sie gegebenenfalls die Phantomspeisung für ein angeschlossenes Kondensatormikrofon.

Achten Sie darauf, den PHANTOM-Schalter zu deaktivieren, bevor Sie ein Mikrofon anschließen, das keine Phantomspeisung benötigt..

## 11. MIC VOLUME-Regler, CLIP-Anzeige

Regler zum Einstellen des Eingangspegels des an der MIC-Buchse angeschlossenen Mikrofons. Diese CLIP-Anzeige leuchtet, wenn der Pegel der angeschlossenen Quelle zu hoch ist. Das führt zu Übersteuerung und beeinträchtigt die Klangqualität des eingehenden Signals. Wenn bei Ihnen Übersteuerung auftritt, müssen Sie die MIC VOLUME-Regler ändern.

## 12. MIC equalizer

Regler zur Klangeinstellung des MIC-Kanals.

## BASS-Regler

Regler zur Klangeinstellung im tiefen Frequenzbereich.

## TREBLE-Regler

Regler zur Klangeinstellung im hohen Frequenzbereich.

Durch Drehen der Regler nach Rechts wird der entsprechende Frequenzbereich betont. Betonen Sie keinen Frequenzbereich zu stark, sonst kann es zu Rückkopplungen (jaulen) kommen.

## 13. MIC EFFECTS-Regler

Regler zum Einstellen der Tiefe des Reverb-Effekts für das an der MIC-Buchse angeschlossene Mikrofon.

## 14. MAIN VOLUME-Regler

Regelt die Gesamtlautstärke.

**Tipp** Die Endstufe dieses Geräts ist mit einem Limiter versehen. Wenn Sie mit aufgedrehtem MAIN VOLUME-Regler spielen, wird der Sound komprimiert und bleibt daher klar. Dies funktioniert nur mit dem eingebauten Lautsprecher.

## 15. (Netztaste), POWER-Anzeige

Halten Sie die (Netztaste) gedrückt, um das Gerät einzuschalten (Power-Anzeige leuchtet). Halten Sie zum Ausschalten des Verstärkers die (Netztaste) gedrückt, bis die Power-Anzeige erlischt.

## 16. (Kopfhörerbuchse)

Buchse zum Anschluss eines Kopfhörers. Den Ausgangspegel dieser Buchse regeln Sie mit dem MAIN VOLUME-Regler.

⚠ Wenn an dieser Buchse ein Gerät angeschlossen ist, wird der verstärkereigene Lautsprecher stummgeschaltet.

⚠ Sie müssen an dieser Buchse ein Stereo-Mini-Stecker anschließen.

### 17. AUX IN-Buchse

Diese Buchse können Sie mit dem analogen Ausgang eines Audiogeräts verbinden. Es handelt sich dabei um eine Stereo-Miniklinkenbuchse

⚠ Der MAIN VOLUME-Regler sowie die Equalizer- und Effekt-Regler wirken sich nicht auf den Klang eines an der AUX IN-Buchse angeschlossenen Geräts aus.

---

## Einrichtung

---

1. Drehen Sie den MAIN VOLUME-Regler des Verstärkers auf die Minimaleinstellung.
2. Schließen Sie das Netzteil und Netzkabel (im Lieferumfang enthalten) an.
3. Verbinden Sie den DC-Stecker des Netzteils mit der DC 19V-Buchse an der Rückseite des Verstärkers und stecken Sie den Stecker des Netzkabels in eine Steckdose.
4. Sichern Sie das Kabel mit dem Kabelhalter am Verstärker, um ein versehentliches Abziehen des Steckers zu verhindern.
5. Falls Sie eine Ukulele verwenden, verbinden Sie das Ukulele-Kabel mit der INSTRUMENT-Buchse. Falls Sie ein Mikrofon verwenden, verbinden Sie das Mikrofonkabel mit der MIC-Buchse. Falls Sie ein Kondensatormikrofon verwenden, das Phantomspeisung benötigt, stellen Sie den PHANTOM-Schalter auf ON. Schließen Sie gegebenenfalls einen Audioplayer an der AUX IN-Buchse an.
6. Halten Sie die -Taste gedrückt, bis die Power-Anzeige leuchtet und der Verstärker eingeschaltet ist.
7. Drehen Sie den MAIN VOLUME-Regler langsam, um die Lautstärke einzustellen.

---

## Automatische Abschaltfunktion

---

Der Verstärker besitzt eine automatische Abschaltfunktion. Diese Funktion schaltet den Verstärker automatisch aus, wenn ca. 4 Stunden lang keine Betätigung oder Eingabe erfolgt. Nach dem Ausschalten lässt sich der Verstärker durch Bedienen von Reglern oder Schaltern nicht wieder einschalten. Wurde der Verstärker ausgeschaltet, müssen Sie ihn wieder einschalten. Die automatische Abschaltfunktion kann nicht deaktiviert werden.

⚠ Die automatische Abschaltfunktion kann nicht deaktiviert werden.

⚠ Wenn nur die AUX IN-Buchse ein Eingangssignal empfängt, wenn der Eingangspegel an der INSTRUMENT-Buchse entweder sehr niedrig ist oder sich kaum geändert hat oder wenn der INSTRUMENT VOLUME-Regler und der MIC VOLUME-Regler ganz heruntergedreht sind, aktiviert sich womöglich die Energiesparfunktion.

⚠ Andererseits kann der Verstärker je nach Einstellungen und Umgebung Rauschen als Eingangssignal interpretieren, so dass die automatische Abschaltfunktion womöglich nicht auslöst, obwohl Sie nicht spielen.

---

## Technische Daten

---

### Eingangs-/Ausgangsbuchsen:

INSTRUMENT: 6,3 mm Klinkenbuchse „unsymmetrisch“

MIC: XLR „symmetrisch“

AUX IN: 3,5 mm Stereo-Miniklinkenbuchse

LINE OUT: 6,3 mm Klinkenbuchse „unsymmetrisch“

Ω (Kopfhörer): 3,5 mm Stereo-Miniklinkenbuchse

### Phantomspeisung:

+15 V

### Elektronenröhre:

Nutube 6P1

### Effects:

#### INSTRUMENT-Kanal

CHORUS, REVERB, CHORUS+REVERB

#### MIC-Kanal

REVERB

### Equalizer:

#### INSTRUMENT-Kanal

BASS: ±10 dB@100 Hz

MIDDLE: ±12 dB@700 Hz

TREBLE: ±10 dB@10 kHz

#### MIC-Kanal

BASS: ±10 dB@170 Hz

TREBLE: ±10 dB@7 kHz



### Ausgangsleistung der Endstufe:

Maximal ca. 50 W RMS

### Lautsprecher:

VOX Original 8"\*\*-Lautsprecher mit Hochtöner (2-Wege koaxial)

### Stromversorgung:

AC-Netzteil (DC 19 V,   )

### Leistungsaufnahme:

3,42 A

### Abmessungen (B x T x H):

354 × 208 × 313 mm

### Gewicht:

4,2 kg

### Lieferumfang:

AC-Netzteil (DC 19 V,   ) , Netzkabel, Bedienungsanleitung

\* Änderungen der technischen Daten und des Designs ohne vorherige Ankündigung vorbehalten.

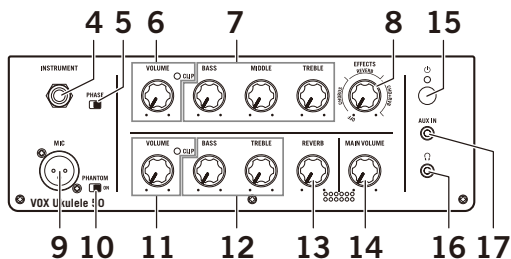
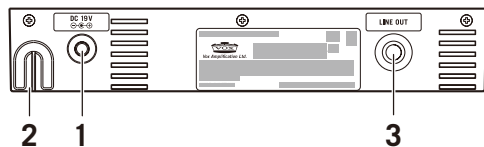

### 1. Conector DC 19V

Conecte aquí el adaptador de corriente incluido.

⚠ El adaptador de corriente está específicamente diseñado para el VOX Ukelele 50. No utilice ningún otro adaptador porque se puede producir una avería.

### 2. Gancho para el cable

Enrolle el cable del adaptador alrededor de este gancho para evitar que el adaptador se desconecte accidentalmente.

### 3. Jack LINE OUT

Conecte este jack a un equipo de PA.

### 4. Jack INSTRUMENT

Conecte su ukelele a este jack.

### 5. Conmutador PHASE

Este conmutador se utiliza para invertir la fase de la entrada del jack INSTRUMENT.

Esto contrarresta las interferencias de fase de las bajas frecuencias con la entrada del jack MIC y suprime los acoples en dicho rango de bajas frecuencias.

### 6. Mando INSTRUMENT VOLUME, indicador CLIP

Utilice el mando para ajustar el nivel de volumen del ukelele. El indicador CLIP se iluminará si el nivel de volumen del ukelele conectado es demasiado alto. Si se da este caso de saturación, puede producirse distorsión y reducirse la fidelidad del sonido. Para evitar la saturación, utilice el mando INSTRUMENT VOLUME para ajustar el nivel del volumen.

### 7. Ecualizador INSTRUMENT

Utilice estos mandos para ajustar el sonido del canal INSTRUMENT.

#### Mando BASS

Utilice este mando para ajustar las frecuencias graves del sonido.

#### Mando MIDDLE

Utilice este mando para ajustar las frecuencias medias del sonido.

#### Mando TREBLE

Utilice este mando para ajustar las frecuencias agudas del sonido.

⚠ El rango de frecuencias correspondiente a cada mando se enfatiza a medida que el mando se gira hacia la derecha. No obstante, si un rango de frecuencias se enfatiza excesivamente, puede producirse realimentación (acoples).

### 8. Mando INSTRUMENT EFFECTS

Utilice este mando para ajustar la intensidad de los efectos de chorus, reverberación o chorus+reverberación para el instrumento conectado al jack INSTRUMENT.

Utilice este mando para seleccionar el tipo de efecto y ajus-

tar los parámetros de los efectos. Si se gira por completo hacia la izquierda, se desactivan todos los efectos.

### 9. Jack MIC

Conecte un micrófono a este jack.

### 10. Conmutador PHANTOM

Appuyez sur ce commutateur pour activer l'alimentation fantôme si vous utilisez un microphone à condensateur nécessitant une alimentation fantôme.

⚠ Asegúrese de desactivar el conmutador PHANTOM cuando conecte un micrófono que no requiera alimentación phantom.

### 11. Mando MIC VOLUME, indicador CLIP

Utilice este mando para ajustar el nivel de volumen del micrófono conectado al jack MIC.

El indicador CLIP se ilumina si el nivel de volumen del micrófono conectado es demasiado alto. Si se da este caso de saturación, puede producirse distorsión y reducirse la fidelidad del sonido. Para evitar la saturación, utilice el mando MIC VOLUME para ajustar el nivel del volumen.

### 12. Ecualizador MIC

Utilice estos mandos para ajustar el sonido del canal MIC.

#### Mando BASS

Utilice este mando para ajustar las frecuencias graves del sonido.

#### Mando TREBLE

Utilice este mando para ajustar las frecuencias agudas del sonido.

⚠ El rango de frecuencias correspondiente a cada mando se enfatiza a medida que el mando se gira hacia la derecha.

No obstante, si un rango de frecuencias se enfatiza excesivamente, puede producirse realimentación (acoples).

### 13. Mando MIC EFFECTS



Utilice este mando para ajustar la intensidad del efecto de reverberación para el micrófono conectado al jack MIC.

### 14. Mando MAIN VOLUME

Ajusta el volumen general.

**Sugerencia** La sección de la etapa de potencia de esta unidad está equipada con un limitador. Al tocar con el mando MAIN VOLUME subido, se creará un sonido comprimido que se mantendrá limpio. Esto solo funciona con el altavoz integrado.

### 15. Botón , indicador de encendido

Mantenga pulsado el botón  para encender la alimentación (el indicador de encendido se iluminará). Para apagar el amplificador, mantenga pulsado el botón  hasta que se apague el indicador de encendido.

## 16. Jack

Conecte unos auriculares a este jack. Ajuste el nivel de salida de este jack con el mando MAIN VOLUME.

- ⚠ Cuando hay algún dispositivo conectado a este jack, por el altavoz interno no sale sonido.
- ⚠ Asegúrese de que el conector introducido sea un mini-jack estéreo.

## 17. Jack AUX IN

Conecte a este jack la salida analógica de un dispositivo de audio externo. Es un minijack estéreo.

- ⚠ Ni el mando MAIN VOLUME ni los mandos de ecualización y efectos afectan al sonido del dispositivo conectado al jack AUX IN.

## Configuración

1. Gire el mando MAIN VOLUME del amplificador y póngalo en la posición mínima.
2. Conecte el cable de corriente en el adaptador de corriente incluido con el amplificador.
3. Conecte el adaptador de corriente al conector DC 19V del panel posterior del amplificador, y a continuación enchufe el cable de corriente a una toma de corriente.
4. Asegure el cable en el gancho que a tal propósito hay en el amplificador para evitar que se desconecte el conector del adaptador de corriente.
5. Si se utiliza un ukelele, conecte el cable del ukelele al jack INSTRUMENT.  
Si va a utilizar un micrófono, conéctelo al jack MIC.  
Si utiliza un micrófono de condensador que requiera alimentación phantom, ponga el conmutador PHANTOM en ON (activado).  
Si va a utilizar un reproductor de audio, conéctelo al jack AUX IN.
6. Mantenga pulsado el botón  hasta que se ilumine el indicador de encendido y se encienda el amplificador.
7. Suba lentamente el mando MAIN VOLUME para ajustar el volumen general.

## Función de apagado automático

El amplificador tiene una función de apagado automático. Con esta función, el amplificador se apaga automáticamente si no se lleva a cabo ninguna acción ni hay entrada de sonido durante aproximadamente 4 horas. Una vez apagado el amplificador, no se volverá a encender aunque se accione un mando o un conmutador. Después de que se haya apagado, vuelva a encenderlo.

- ⚠ **La función de apagado automático no se puede desactivar.**

- ⚠ Cuando solo haya entrada de señal en el jack AUX IN y cuando el nivel de entrada del jack INSTRUMENT sea extremadamente bajo o apenas haya cambiado, o si el mando INSTRUMENT VOLUME y el mando MIC VOLUME están en el mínimo, es posible que se active la función de apagado automático.

- ⚠ Dependiendo de los ajustes y del entorno, el amplificador puede interpretar un ruido como entrada de sonido, incluso aunque no se esté tocando, y puede ocurrir que la función de apagado automático no se active.

## Especificaciones

### Jacks de entrada/salida:

INSTRUMENT: jack de 6,3 mm (sin balancear)

MIC: conector XLR (balanceado)

AUX IN: minijack estéreo de 3,5 mm

LINE OUT : jack de 6,3 mm (sin balancear)

 (Auriculares) : minijack estéreo de 3,5 mm

### Alimentación phantom:

+15 V

### Válvula:

Nutube 6P1

### Efectos:

#### Canal INSTRUMENT

CHORUS, REVERB, CHORUS+REVERB

#### Canal MIC

REVERB

### Ecualizador:

#### Canal INSTRUMENT

BASS: ±10 dB@100 Hz

MIDDLE: ±12 dB@700 Hz

TREBLE: ±10 dB@10 kHz

#### Canal MIC

BASS: ±10 dB@170 Hz

TREBLE: ±10 dB@7 kHz

### Potencia de salida

Máxima aprox. 50 W RMS

### Altavo

Altavoz VOX Original de 8" con tweeter (coaxial de 2 vías)

### Alimentación

Adaptador de corriente (CC 19 V,   

### Consumo de corriente

3,42 A



### Dimensiones (ancho x profundo x alto)

354 × 208 × 313 mm

### Peso

4,2 kg

### Accesorios incluidos:

Adaptador de corriente (CC 19 V,   , Cable de corriente, Manual del usuario

\* Las especificaciones y el aspecto est sujetas a cambios sin previo aviso por mejora.

## 各部の名称と機能

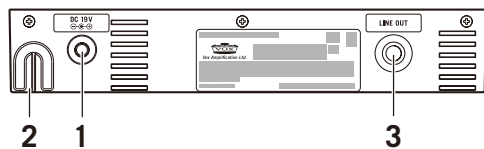

### 1. DC19V端子

付属のACアダプターを接続します。

⚠ ACアダプターは本機専用です。他の製品で使用すると故障の原因となりますので、絶対に使用しないでください。

### 2. コード・フック

ACアダプターが簡単にはずれないように、ここにACアダプターのコードをかけます。

### 3. LINE OUT端子

PA機器などを接続します。

### 4. INSTRUMENT端子

ウクレレを接続します。

### 5. PHASEスイッチ

INSTRUMENT端子の入力音の位相を反転します。

MIC端子の入力との低域の位相干渉の改善や、低音域のハウリングを抑える効果があります。

### 6. INSTRUMENT VOLUMEノブ、CLIPインジケータ

INSTRUMENT端子に接続したウクレレの音量を調節します。接続したウクレレの音量が大きすぎると、CLIPインジケータが点灯します。その場合、音が歪むなどウクレレ本来の音を再生できなくなりますので、INSTRUMENT VOLUMEノブで調節してください。

### 7. INSTRUMENT イコライザー

INSTRUMENTチャンネルの音色を調節します。

#### BASSノブ

低音域の音色を調節します。

#### MIDDLEノブ

中音域の音色を調節します。

#### TREBLEノブ

高音域の音色を調節します。

⚠ ノブを右に回すほど、それぞれのノブに対応した音域が強調されます。強調しすぎるとフィードバック(ハウリング)を起こしやすくなる場合があります。

### 8. INSTRUMENT EFFECTSノブ

INSTRUMENT端子に接続した入力へのコーラス、リバーブ、コーラス+リバーブの効果の深さを調節します。ノブの位置によって、エフェクト・タイプの切り替えとエフェクト・パラメーターの調節をします。左に回しきると、エフェクトがオフになります。

### 9. MIC端子

マイクを接続します。

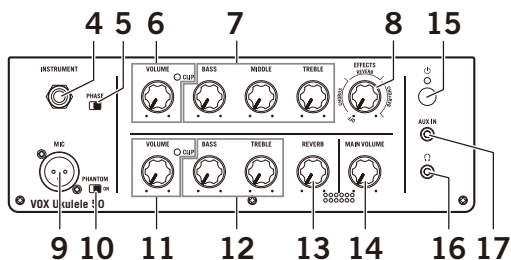

### 10. PHANTOMスイッチ

ファンタム電源を必要とするコンデンサー・マイクをMIC端子に接続するときにオンにします。

⚠ ファンタム電源を必要としないマイクを接続するときは、必ずPHANTOMスイッチをオフにしてください。

### 11. MIC VOLUMEノブ、CLIPインジケータ

MIC端子に接続したマイクの音量を調節します。

接続したマイクの音量が大きすぎると、CLIPインジケータが点灯します。その場合には、MIC VOLUMEノブで調節してください。

### 12. MIC イコライザー

MICチャンネルの音色を調節します。

#### BASSノブ

低音域の音色を調節します。

#### TREBLEノブ

高音域の音色を調節します。

⚠ ノブを右に回すほど、それぞれのノブに対応した音域が強調されます。強調しすぎるとフィードバック(ハウリング)を起こしやすくなる場合があります。

### 13. MIC EFFECTSノブ

MIC端子に接続した入力へのリバーブの効果の深さを調節します。

### 14. MAIN VOLUMEノブ

全体的な音量を調節します。

**Tip:** 本機はパワー・アンプ部にリミッターを内蔵しており、MAIN VOLUMEノブを上げて演奏するとコンプレッションの効いたサウンドになり、クリーンなサウンドを保ちます。これは内蔵スピーカーにのみ有効です。

### 15. 電源ボタン、電源インジケータ

電源ボタンを長押しすると電源が入り、電源インジケータが点灯します。電源を切るときは電源インジケータが消えるまで、電源ボタンを長押しします。

### 16. 端子

ヘッドホンを使用するときはこの端子に接続します。出力レベルはMAIN VOLUMEノブで調節します。

⚠ この端子に接続すると、内蔵スピーカーから音は出ません。

⚠ 端子には、必ずステレオ・ミニ・プラグを接続してください。

### 17. AUX IN端子

オーディオ・プレイヤーなどを接続します。ステレオ・ミニ端子です。

⚠ AUX IN端子に接続した機器の音は、MAIN VOLUMEノブ、イコライザー、エフェクト等の設定は影響しません。

1. 本機のMAIN VOLUMEノブを最小レベルに設定します。
2. 付属のACアダプターと電源コードを接続します。
3. ACアダプターのDCプラグをリア・パネルのDC 19V端子に接続し、電源コードのプラグをコンセントに接続します。
4. DCプラグが抜けないようにコードを本機のコード・フックに固定します。

**アース端子付きコンセントに接続する場合は**

電源コードのプラグが三芯のためにコンセントに接続できない場合は、2P-3P変換器を取り付けます。そして、コンセントのアース端子にアース線を接続し、2P-3P変換器のプラグを差し込みます。

▲ アース接続は、コンセントにプラグを差し込む前に行ってください。また、アース接続を外すときは、コンセントからプラグを抜いてから行ってください。

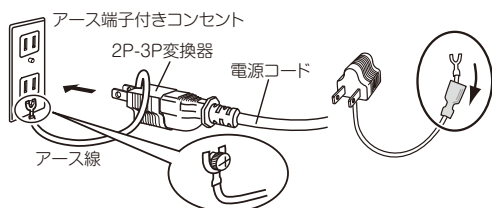

2P-3P変換器のアース線のU字端子にカバーが付いている場合は、カバーをはずしてください。

5. ウクレレを接続する場合は、ウクレレに接続したケーブルを、INSTURMENT端子に接続します。マイクを使用する場合は、MIC端子に接続します。ファンタム電源を必要とするコンデンサー・マイクを接続する場合は、PHANTOMスイッチをONにしてください。オーディオ・プレーヤーを使用する場合は、AUX IN端子に接続します。
6. 電源インジケーターが点灯するまで⏻ボタンを長押しして電源を入れます。
7. MAIN VOLUMEノブをゆっくりと回して、音量を調節します。

**オート・パワー・オフ機能**

本機には、オート・パワー・オフ機能が搭載されています。オート・パワー・オフ機能は、入力のない状態が約4時間続くと、自動的に電源が切れる機能です。電源が切れると、ノブやスイッチを操作しても復帰しません。電源を入れ直してください。

- ▲ オート・パワー・オフ機能を無効にすることはできません。
- ▲ AUX IN端子にのみ入力がある場合、INSTRUMENT端子への入力レベルが極端に小さいか変化が少ない場合、または、INSTRUMENT VOLUMEノブ、MIC VOLUMEノブを絞っている場合は、オート・パワー・オフ機能が動作する場合があります。
- ▲ 演奏していない状態でも、設定や環境によってはノイズに反応して、オート・パワー・オフ機能が動作しない場合があります。

**入出力端子**

INSTRUMENT端子: 標準フォーン・ジャック (アンバランス)  
 MIC端子: XLRジャック (バランス)  
 AUX IN端子: ステレオ・ミニ・フォーン・ジャック  
 LINE OUT端子: 標準フォーン・ジャック (アンバランス)  
 Ω端子: ステレオ・ミニ・フォーン・ジャック

**ファンタム電源**

+15V

**真空管**

Nutube 6P1

**エフェクト**

INSTRUMENTチャンネル  
 コーラス、リバーブ、コーラス+リバーブ  
 MICチャンネル  
 リバーブ

**イコライザー**

INSTRUMENTチャンネル  
 BASS: ±10dB@100Hz  
 MIDDLE: ±12dB@700Hz  
 TREBLE: ±10dB@10kHz  
 MICチャンネル  
 BASS: ±10dB@170Hz  
 TREBLE: ±10dB@7kHz

**パワーアンプ出力**

最大約50W RMS

**スピーカー**

VOXオリジナル 8インチ・スピーカー with ツイーター (コアキシャル2way)

**電源**

ACアダプター (DC 19V、⊖ ⊕)

**消費電流**

3.42A

**外形寸法 (W×D×H)**

354 × 208 × 313 mm

**質量**

4.2 kg

**付属品**

ACアダプター、電源コード、取扱説明書

※ 仕様および外観は、改良のため予告なく変更することがあります。