

Беспроводной динамик  
SRS-XG500

Далее приведены пояснения по использованию данного динамика. Выберите раздел на панели навигации. Конструкция и технические характеристики могут быть изменены без уведомления.

## Начало работы

### [Части и элементы управления](#)

#### Источник питания/зарядка

- [Зарядка динамика](#)
- [Включение питания](#)
- [Выключение питания](#)
- [Использование функции ожидания BLUETOOTH](#)
- [Зарядка устройства USB, например смартфона или iPhone](#)
- [Функция Auto Standby](#)

#### Функция подсветки

- [Включение/выключение подсветки динамика \(функция подсветки\)](#)

## Выполнение подключений

## Устройство USB

- [Соединение с устройством USB](#)

---

## Устройство BLUETOOTH

- [Сопряжение и подключение к устройствам BLUETOOTH®](#)
- [Подключение к компьютеру с помощью соединения по BLUETOOTH \(Windows\)](#)
- [Подключение к компьютеру с помощью соединения по BLUETOOTH \(Mac\)](#)

---

## Прослушивание музыки

### Устройство USB

- [Прослушивание музыки устройства USB](#)

---

### Устройство BLUETOOTH

- [Прослушивание музыки с устройства с помощью соединения по BLUETOOTH](#)
- [Выбор качества воспроизведения потокового аудио по BLUETOOTH \(Кодек\)](#)
- [Завершение соединения по BLUETOOTH \(после использования\)](#)
- [Переключение устройств BLUETOOTH, подключенных одновременно \(Групповое подключение устройств\)](#)

---

[Прослушивание музыки с портативного аудиоустройства и т.п.](#)

---

[Использование переключения звуковых эффектов](#)

---

### Функция Стереопара

- [Прослушивание музыки по беспроводной связи с помощью 2 динамиков \(функция Стереопара\)](#)

---

### Функция Подключение вечеринки

- [Наслаждение беспроводным воспроизведением с использованием нескольких динамиков \(функция Подключение вечеринки\)](#)
- [Завершение действия функции Подключение вечеринки](#)

---

### Дополнительные функции

- [Использование внешнего микрофона](#)
- [Наслаждение звуком гитары](#)

---

## Использование “Sony | Music Center”

[Что можно делать с помощью “Sony | Music Center”](#)

---

[Установка “Sony | Music Center”](#)

---

## Использование “Fiestable”

[Что можно делать с помощью “Fiestable”](#)

## [Установка “Fiestable”](#)

### Информация

#### [Об индикаторах](#)

#### [Обновление предустановленного программного обеспечения](#)

### Примечания об использовании

- [Меры предосторожности](#)
- [Примечания по зарядке](#)
- [Примечания о водонепроницаемости и пыленепроницаемости](#)
- [Уход за динамиком](#)
- [О беспроводной технологии BLUETOOTH](#)
- [Уведомление о лицензии](#)
- [Товарные знаки](#)

### Поиск и устранение неисправностей

#### [Что можно сделать для решения проблемы?](#)

#### Питание

- [Не удается выполнить зарядку динамика](#)
- [Не удается включить динамик или динамик внезапно выключается](#)

#### Звук

- [Нет звука/звук только из одного динамика/низкий уровень звука/искаженный звук/гул или шум на выходе динамика](#)
- [Звук становится тихим во время использования](#)

#### Устройство USB

- [Устройство USB не обнаружено; произошел сбой воспроизведения источника аудиосигнала; из динамика не раздается звук; воспроизведение начинается не с первой дорожки](#)
- [Звук из динамика содержит шум, пропуски или искажен](#)
- [До начала воспроизведения проходит много времени](#)

#### Устройство BLUETOOTH

- [Не удается выполнить сопряжение динамика с устройством BLUETOOTH](#)
- [Не удается подключить устройство BLUETOOTH к динамику с помощью функции Стереопара](#)
- [Не удается подключить динамик для функции Подключение вечеринки](#)

#### Микрофон

[Отсутствует звук микрофона](#)

---

[Появилась акустическая обратная связь](#)

---

#### Переустановка

[Перезапуск динамика](#)

---

[Инициализация динамика](#)

## Части и элементы управления

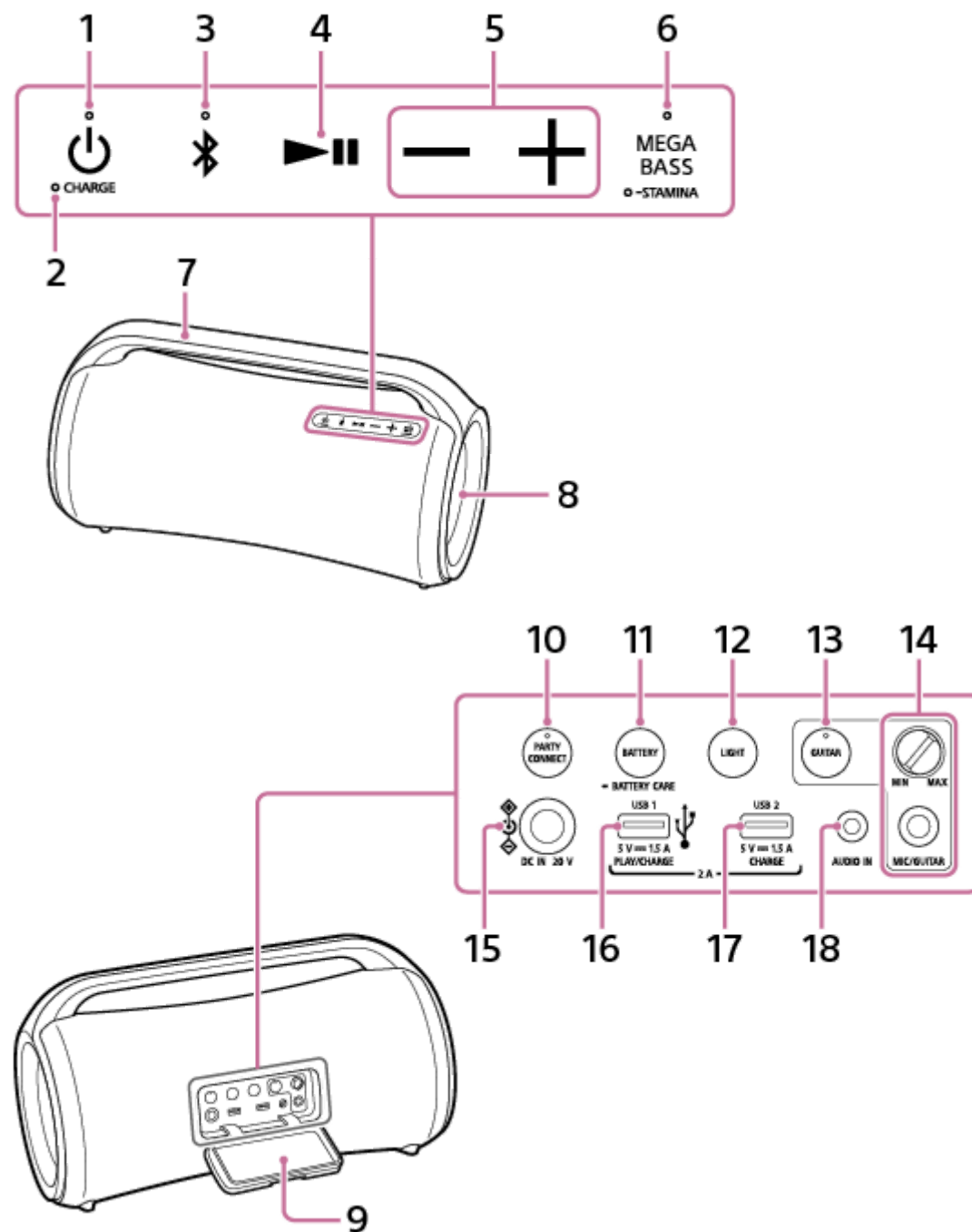

1. Кнопка (питание) с индикатором
2. Индикатор CHARGE
3. Кнопка (BLUETOOTH) с индикатором
4. Кнопка (воспроизведение)
5. Кнопки -/+ (громкость)
6. Кнопка MEGA BASS с индикатором/кнопка STAMINA с индикатором

7. Ручка
8. Подсветка
9. Крышка
10. Кнопка PARTY CONNECT с индикатором
11. Кнопка BATTERY /кнопка  BATTERY CARE
12. Кнопка LIGHT
13. Кнопка GUITAR с индикатором
14. Ручка регулировки уровня MIC и GUITAR (MIN/MAX)  
Гнездо MIC/GUITAR
15. Гнездо DC IN 20 V
16. Порт PLAY/CHARGE (только с выходом питания постоянного тока) (USB1)<sup>\*1</sup>
17. Порт CHARGE (только с выходом питания постоянного тока) (USB2)<sup>\*2</sup>
18. Гнездо AUDIO IN <sup>\*3</sup>

\*1 Подключение устройства USB отключает вывод звука с устройства BLUETOOTH и устройства, подключенного к гнезду AUDIO IN.

\*2 Данный порт не совместим с воспроизведением музыки.

\*3 Подсоединение аудиокабеля отключает вывод звука с устройства BLUETOOTH.

---

#### См. также

- [Об индикаторах](#)

Беспроводной динамик  
SRS-XG500

## Зарядка динамика

Динамик может работать от питания, получаемого от розетки переменного тока, подключенной с помощью прилагаемого адаптера переменного тока и шнура питания переменного тока (сетевое шнур), или от перезаряжаемого встроенного литий-ионного аккумулятора.

При использовании динамика в первый раз обязательно заряжайте встроенный аккумулятор более 1 часа перед включением динамика.

Заранее зарядив встроенный аккумулятор, вы можете использовать динамик с питанием только от аккумулятора.

### Совет

- Для зарядки встроенного аккумулятора динамика в качестве опций доступны режимы “Обычная зарядка” и “Battery Care”. Режим Battery Care ограничивает максимальную зарядную емкость приблизительно до 90% и продлевает срок службы аккумулятора. Время воспроизведения, доступное в этом режиме, будет короче, чем указано. На момент покупки динамик находится в режиме обычной зарядки по умолчанию.
- Вы можете перевести/вывести динамик в/из режима Battery Care с помощью “Sony | Music Center”.

### 1 Подключите динамик к розетке переменного тока для его зарядки.

Подключите гнездо DC IN 20 V на динамике к розетке переменного тока с помощью прилагаемого адаптера переменного тока и шнура питания переменного тока (сетевое шнур).

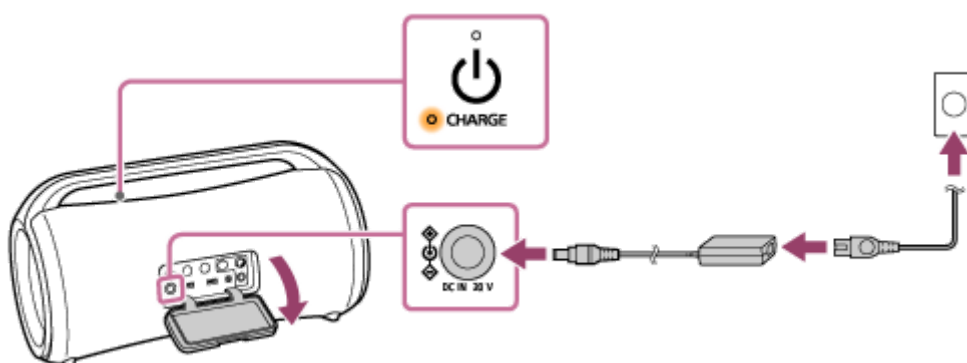

Начнется зарядка аккумулятора, и индикатор CHARGE высветится оранжевым цветом. Зарядка завершится примерно через 3 часа\*, и индикатор погаснет.

\* Время, которое требуется для зарядки полностью разряженного встроенного аккумулятора до его полной емкости при выключенном динамике.

После отключения адаптера переменного тока от динамика по завершении зарядки аккумулятора не забудьте надежно закрыть крышку.

Крышка играет очень важную роль в обеспечении характеристик водонепроницаемости и пыленепроницаемости.

### Проверка завершения зарядки

Если встроенный аккумулятор полностью заряжен, при подключении динамика к розетке переменного тока индикатор CHARGE высветится оранжевым цветом, а затем примерно через 1 минуту выключится.

### Проверка уровня заряда встроенного перезаряжаемого аккумулятора

- Когда динамик включен, после нажатия кнопки BATTERY под крышкой на задней стороне динамика, в зависимости от оставшегося заряда встроенного аккумулятора, будет выведено одно из перечисленных ниже

голосовых указаний.

91% – 100%: “Battery Fully Charged” (Аккумулятор полностью заряжен)

81% – 90%: “Battery about 90%” (Аккумулятор заряжен примерно на 90%)

81% – 90% (режим Battery Care): “Battery Care Mode, Fully Charged, Battery about 90%” (Режим ухода за аккумулятором, Полностью заряжен, Аккумулятор заряжен примерно на 90%)

71% – 80%: “Battery about 80%” (Аккумулятор заряжен примерно на 80%)

61% – 70%: “Battery about 70%” (Аккумулятор заряжен примерно на 70%)

51% – 60%: “Battery about 60%” (Аккумулятор заряжен примерно на 60%)

41% – 50%: “Battery about 50%” (Аккумулятор заряжен примерно на 50%)

31% – 40%: “Battery about 40%” (Аккумулятор заряжен примерно на 40%)

21% – 30%: “Battery about 30%” (Аккумулятор заряжен примерно на 30%)

11% – 20%: “Battery about 20%” (Аккумулятор заряжен примерно на 20%)

1% – 10%: “Please Charge” (Выполните зарядку)

#### Совет

- Используя “Sony | Music Center”, можно активировать/деактивировать голосовое указание, связанное с оставшимся зарядом аккумулятора, которое слышно при включении динамика.

### Время работы от встроенного аккумулятора (в то время как динамик не находится в режиме Battery Care и установлено соединение по BLUETOOTH)

- Около 30 часов  
Уровень громкости динамика установлен на 19.  
Звуковой эффект установлен в MEGA BASS. (заводские настройки по умолчанию)  
Функция подсветки отключена.
- Около 25 часов  
Уровень громкости динамика установлен на 19.  
Звуковой эффект установлен в MEGA BASS. (заводские настройки по умолчанию)  
Функция подсветки включена. (заводские настройки по умолчанию)
- Около 5 часов  
Уровень громкости динамика установлен на максимум (50).  
Звуковой эффект установлен в MEGA BASS. (заводские настройки по умолчанию)  
Функция подсветки отключена.
- Около 4 часов  
Уровень громкости динамика установлен на максимум (50).  
Звуковой эффект установлен в MEGA BASS. (заводские настройки по умолчанию)  
Функция подсветки включена. (заводские настройки по умолчанию)

### Время работы от встроенного аккумулятора (после зарядки встроенного аккумулятора в течение 10 минут)

10 минут зарядки обеспечивают приблизительно 3 часа воспроизведения музыки. (При условии, что уровень громкости динамика установлен на 19, звуковой эффект установлен в MEGA BASS и функция подсветки отключена.)

Указанное выше время работы от встроенного аккумулятора измерено при использовании определенного источника музыки.

Фактическое время работы может отличаться от указанного времени в зависимости от громкости, воспроизводимых песен, температуры окружающей среды и условий использования.

### Если встроенный аккумулятор разряжен

Если выводится голосовое указание “Please charge” (Выполните зарядку) и индикатор CHARGE медленно мигает, встроенный аккумулятор разряжен и нуждается в зарядке. В этом состоянии динамик не может обеспечить питанием другие устройства.



## Примечание

- Если встроенный аккумулятор разряжен, максимальная выходная мощность будет снижена.
- В чрезмерно холодных или жарких местах зарядка останавливается в целях безопасности. Если зарядка занимает длительное время, это также приводит к остановке зарядки динамика. Для решения этих проблем отсоедините прилагаемый адаптер переменного тока, а затем снова подсоедините его при рабочей температуре от 5 °C до 35 °C.
- Не выполняйте зарядку встроенного аккумулятора динамика в местах, где на динамик могут попасть брызги воды. Прилагаемый адаптер переменного тока и шнур питания переменного тока (сетевой шнур), а также гнезда и порты (DC IN/USB/AUDIO IN/MIC/GUITAR) под крышкой не являются ни водонепроницаемыми, ни пыленепроницаемыми.
- Даже если вы не планируете использовать динамик в течение длительного времени, заряжайте встроенный аккумулятор в достаточной степени каждые 6 месяцев для поддержания его эксплуатационных характеристик.

---



---

## См. также

- [Включение питания](#)
- [Примечания по зарядке](#)
- [Что можно делать с помощью "Sony | Music Center"](#)

## Включение питания

### 1 Нажмите кнопку (питание).

Индикатор  (питание) высветится зеленым цветом, а индикатор  (BLUETOOTH) начнет медленно мигать синим цветом.

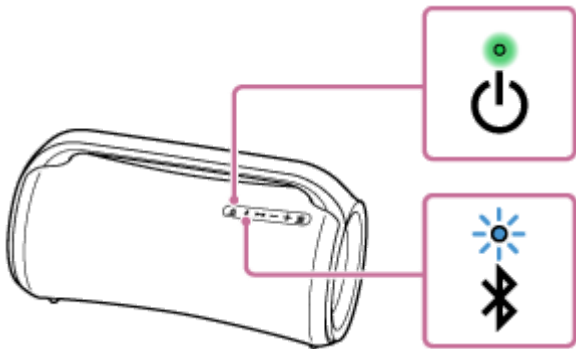

Если в динамике отсутствует информация о сопряжении, например при использовании функции BLUETOOTH в первый раз после покупки, индикатор  (BLUETOOTH) будет продолжать двойное мигание синим цветом.





### См. также

- [Выключение питания](#)
- [Зарядка динамика](#)
- [Включение/выключение подсветки динамика \(функция подсветки\)](#)

Беспроводной динамик  
SRS-XG500

## Выключение питания

**1** Нажмите кнопку  (питание).

Индикатор  (питание) и индикатор  (BLUETOOTH) погаснут.

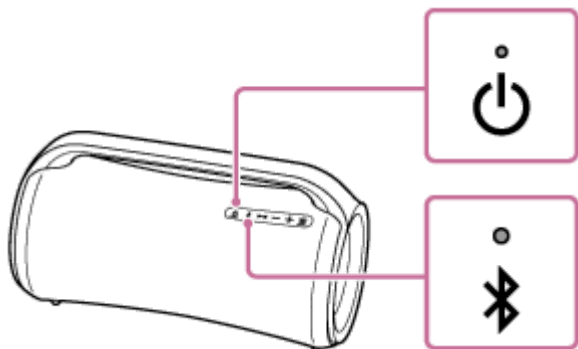

### См. также

- [Функция Auto Standby](#)
- [Использование функции ожидания BLUETOOTH](#)

Беспроводной динамик  
SRS-XG500

## Использование функции ожидания BLUETOOTH

Когда функция ожидания BLUETOOTH включена, динамик автоматически включается путем управления с устройства BLUETOOTH и запускает подключение по BLUETOOTH.

Перед эксплуатацией динамика обратите внимание на следующее:

- Функция ожидания BLUETOOTH включается только в то время, как динамик подключен к розетке переменного тока с помощью прилагаемого адаптера переменного тока и шнура питания переменного тока ( сетевого шнура). Пока динамик работает только на питании от перезаряжаемого встроенного аккумулятора, функция ожидания BLUETOOTH выключена.

### 1 Включите динамик.

Индикатор  (питание) будет высвечиваться зеленым цветом.

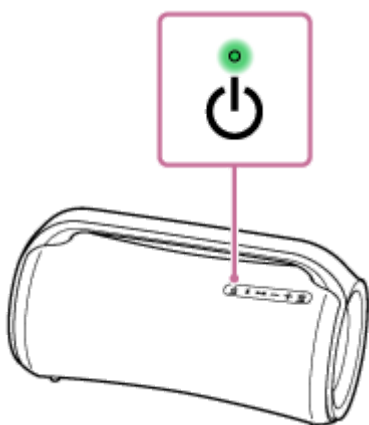

### 2 Нажмите [Music Center] на смартфоне и т.п., чтобы запустить приложение.



Music Center

### 3 Нажмите [SRS-XG500].



### 4 Нажмите [Settings].



- 5 Нажмите [Power Option].
- 6 Нажмите [Bluetooth Standby].
- 7 Нажмите [ON] для включения режима ожидания BLUETOOTH.

### Для выключения функции ожидания BLUETOOTH

Снова выполните пункты с 2 по 6 для выключения функции ожидания BLUETOOTH.

#### Совет

- Когда активирована функция ожидания BLUETOOTH, индикатор  (питание) будет высвечиваться оранжевым цветом, пока динамик выключен.

#### См. также

- [Зарядка динамика](#)
- [Включение питания](#)
- [Об индикаторах](#)

Беспроводной динамик  
SRS-XG500

## Зарядка устройства USB, например смартфона или iPhone

Вы можете заряжать устройство USB, например смартфон или iPhone, подключив его к динамику через USB. Даже если динамик не подключен к розетке переменного тока, его встроенный аккумулятор может подавать питание на устройство USB.

- 1 Подключите устройство USB, например смартфон или iPhone, к порту PLAY/CHARGE (USB1) или порту CHARGE (USB2) с помощью кабеля USB (продается отдельно).

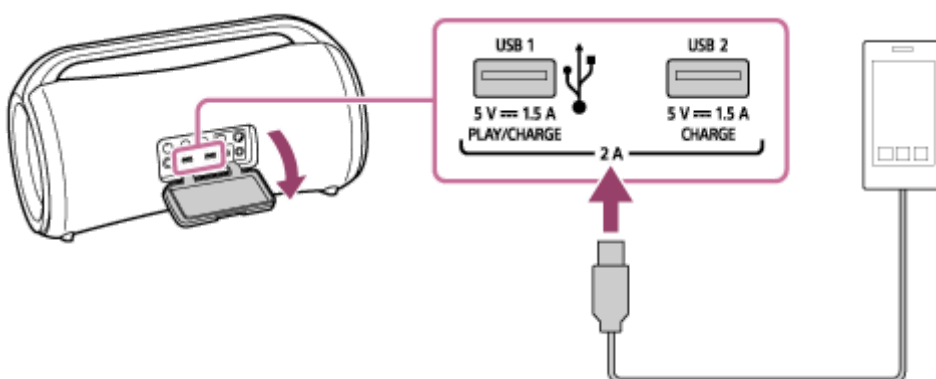

- 2 Включите динамик.

Индикатор  (питание) будет высвечиваться зеленым цветом, и динамик начнет подавать питание на подключенное устройство USB для зарядки аккумулятора.

### О токе питания

Ток питания регулируется к одному из 3 значений тока (1,5 A/1 A/0,5 A) в соответствии с числом подключенных устройств USB и громкостью звука динамика.

Однако когда устройства USB одновременно подключены к портам USB1 и USB2, суммарный ток питания для 2 портов ограничен максимум 2 A.

#### Примечание

- В то время как динамик подает питание на другое устройство, функция Auto Standby выключена.
- Пока динамик работает только на питании от перезаряжаемого встроенного аккумулятора, при выключении динамика будет остановлена подача питания на подключенное устройство USB.
- Не выполняйте зарядку встроенного аккумулятора динамика в местах, где на динамик могут попасть брызги воды. Прилагаемый адаптер переменного тока и шнур питания переменного тока (сетевой шнур), а также гнезда и порты (DC IN/USB/AUDIO IN/MIC/GUITAR) под крышкой не являются ни водонепроницаемыми, ни пыленепроницаемыми.
- После отсоединения кабеля USB от динамика по завершении зарядки аккумулятора не забудьте надежно закрыть крышку. Крышка играет очень важную роль в обеспечении характеристик водонепроницаемости и пыленепроницаемости.

### См. также

- [Зарядка динамика](#)
- [Включение питания](#)

- [Функция Auto Standby](#)

5-027-164-71(1) Copyright 2021 Sony Corporation

Беспроводной динамик  
SRS-XG500

## Функция Auto Standby

---

Если динамик соответствует следующим условиям примерно 15 минут, он выключится автоматически. На момент покупки функция Auto Standby включена.

### Если динамик находится в режиме BLUETOOTH

- Отсутствуют операции с динамиком.
- Подключенное устройство BLUETOOTH не воспроизводит музыку (звук) и с ним не выполняются операции.

### Если динамик находится в режиме AUDIO IN

- Отсутствуют операции с динамиком.
- Не воспроизводится музыка (звук) на аудиоустройстве, подключенном к гнезду AUDIO IN, или же музыка (звук) аудиоустройства, подключенного к гнезду AUDIO IN, слишком тихая.

### Если динамик находится в режиме USB

- Отсутствуют операции с динамиком.
- Не воспроизводится музыка (звук) на устройстве USB, подключенном к порту PLAY/CHARGE (USB1), или же музыка (звук) устройства USB, подключенного к порту PLAY/CHARGE (USB1), слишком тихая.

#### Совет

- Вы можете включать или выключать функцию Auto Standby с помощью "Sony | Music Center".

#### Примечание

- Пока микрофон или гитара подключена к динамику, функция Auto Standby выключена.
- В то время как динамик подает питание на другое устройство, функция Auto Standby выключена.

---

#### См. также

- [Что можно делать с помощью "Sony | Music Center"](#)



Беспроводной динамик  
SRS-XG500

## Включение/выключение подсветки динамика (функция подсветки)

Динамик будет подсвечиваться вместе с музыкой, оживляя атмосферу. При покупке динамика функция подсветки включена.

### 1 Включите динамик.

Индикатор  (питание) будет высвечиваться зеленым цветом.  
Динамик будет подсвечиваться.

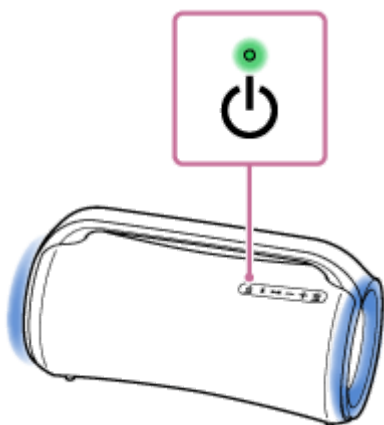

### Для выключения (выключения подсветки)/включения (включения подсветки) функции подсветки

Нажмите кнопку LIGHT под крышкой на задней стороне динамика для выключения/включения функции подсветки.

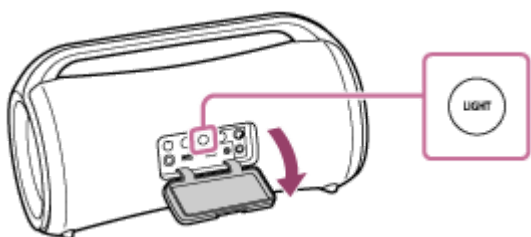

#### Совет

- При использовании функции "Illumination" в "Sony | Music Center" вы можете включать/выключать функцию подсветки или выбирать различные режимы подсветки.

#### Примечание

- Если подсветка динамика кажется яркой или резкой, включите освещение в комнате или выключите функцию подсветки.
- Не забудьте полностью закрыть крышку после использования кнопки LIGHT. Крышка играет очень важную роль в обеспечении характеристик водонепроницаемости и пыленепроницаемости.

- Что можно делать с помощью “Sony | Music Center”

5-027-164-71(1) Copyright 2021 Sony Corporation

Беспроводной динамик  
SRS-XG500

## Соединение с устройством USB

### Совместимые устройства USB

- Устройства USB, совместимые с Классом накопителей большой емкости USB
- Устройства USB, отформатированные с файловой системой FAT (кроме exFAT)

Некоторые устройства USB могут не работать с динамиком даже в том случае, если эти устройства соответствуют вышеперечисленным условиям.

Использование устройств iPhone/iPod touch с помощью соединения USB не поддерживается.

#### Примечание

- Если необходимо соединение с помощью кабеля USB, используйте кабель USB, прилагаемый к устройству USB. См. инструкцию по эксплуатации, прилагаемую к устройству USB, чтобы ознакомиться с информацией об эксплуатации.
- Не подключайте динамик к устройству USB через концентратор USB.
- При подключении устройства USB динамик считывает все файлы на устройстве USB. Если на устройстве USB много папок или файлов, может потребоваться длительное время, чтобы закончилось считывание с устройства USB.
- С некоторыми подключенными устройствами USB возможна задержка перед выполнением операции данным динамиком.
- Совместимость со всеми программами кодирования/записи не гарантируется. Если аудиофайлы на устройстве USB были изначально закодированы с помощью несовместимой программы, то они могут создавать шум или прерывистый звук, или могут не воспроизводиться вообще.
- Данный динамик не обязательно поддерживает все функции, предоставляемые подключенным устройством USB.

### 1 Подключите устройство USB к порту PLAY/CHARGE (USB1).

#### См. также

- [Прослушивание музыки устройства USB](#)

Беспроводной динамик  
SRS-XG500

## Сопряжение и подключение к устройствам BLUETOOTH®

Сопряжение представляет собой процесс, необходимый для взаимной регистрации информации на устройствах BLUETOOTH, которые подключаются по беспроводной связи.

Для сопряжения со вторым или последующим устройством BLUETOOTH выполните следующую процедуру сопряжения для каждого устройства.

Перед выполнением операций с динамиком обязательно выполните следующее:

- Разместите устройство BLUETOOTH в пределах 1 м от динамика.
- Подключите динамик к розетке переменного тока с помощью прилагаемого адаптера переменного тока и шнура питания переменного тока (сетевое шнур). Или же в достаточной степени зарядите перезаряжаемый встроенный аккумулятор.
- Во избежание вывода из динамика какого-либо громкого звука уменьшите громкость устройства BLUETOOTH и динамика или остановите воспроизведение музыки.  
В зависимости от устройства BLUETOOTH громкость устройства может быть синхронизирована с динамиком.
- Для справки подготовьте инструкцию по эксплуатации, прилагаемую к устройству BLUETOOTH.

### 1 Включите динамик.

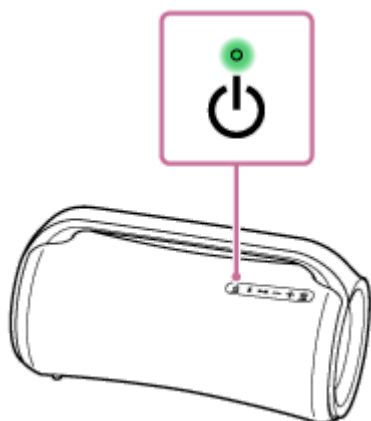

### 2 Проверьте состояние индикатора (BLUETOOTH).

Если индикатор выполняет двойное мигание

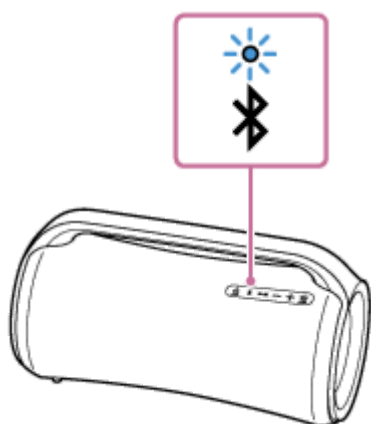

После сопряжения динамика с устройством BLUETOOTH в первый раз с момента покупки или инициализации динамика (в динамике отсутствует информация о сопряжении) динамик автоматически переходит в режим сопряжения при включении. Перейдите к пункту 4.

### Если индикатор медленно мигает

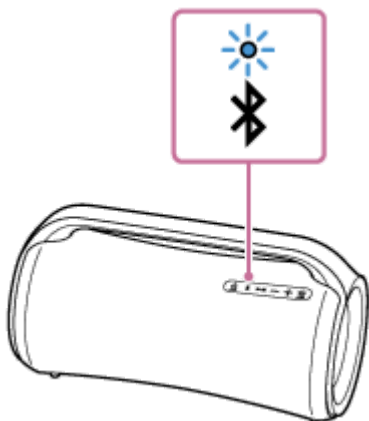

Динамик выполняет поиск устройства BLUETOOTH.

- Для сопряжения динамика со вторым или последующим устройством BLUETOOTH (если в динамике присутствует информация о сопряжении с другими устройствами BLUETOOTH) перейдите к пункту 3.
- Для повторного подключения к устройству BLUETOOTH, которое зарегистрировано (сопряжено), перейдите к пункту 4.  
Динамик будет автоматически подключен просто при включении функции BLUETOOTH на устройстве BLUETOOTH. В зависимости от устройства BLUETOOTH оно может быть повторно подключено просто при включении питания на динамике. Подробнее см. в инструкции по эксплуатации, прилагаемой к устройству BLUETOOTH.

### Если индикатор высвечивается постоянно

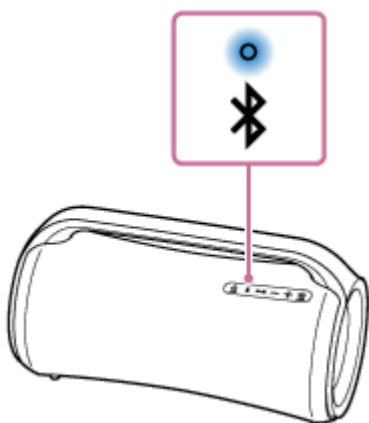

Динамик подключен к устройству BLUETOOTH.

Для подключения к другим устройствам BLUETOOTH выполните одну из приведенных ниже процедур.

- Для сопряжения динамика со вторым или последующим устройством BLUETOOTH (если в динамике присутствует информация о сопряжении с другими устройствами BLUETOOTH) перейдите к пункту 3.
- Для повторного подключения к устройству BLUETOOTH, которое зарегистрировано (сопряжено), перейдите к пункту 4. Динамик будет автоматически подключен просто при включении функции BLUETOOTH на устройстве BLUETOOTH.

### 3 Нажмите кнопку (BLUETOOTH).

Вы услышите голосовое указание (BLUETOOTH pairing (сопряжение по BLUETOOTH)) из динамика, и индикатор  (BLUETOOTH) начнет двойное мигание (режим сопряжения).

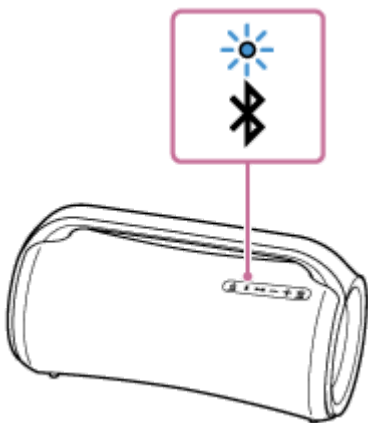

**4** Выполните процедуру сопряжения на устройстве BLUETOOTH для обнаружения динамика.

Когда список обнаруженных устройств появится на дисплее устройства BLUETOOTH, выберите “SRS-XG500”.

Если потребуется ввести ключ доступа\* на дисплее устройства BLUETOOTH, введите “0000”.

\* Ключ доступа может называться “код доступа”, “PIN-код”, “PIN-номер” или “пароль”.

**5** Установите соединение по BLUETOOTH с устройства BLUETOOTH.

После установления соединения по BLUETOOTH вы услышите голосовое указание (BLUETOOTH connected (BLUETOOTH подключен)) из динамика, и состояние индикатора  (BLUETOOTH) изменится с мигания на высвечивание.

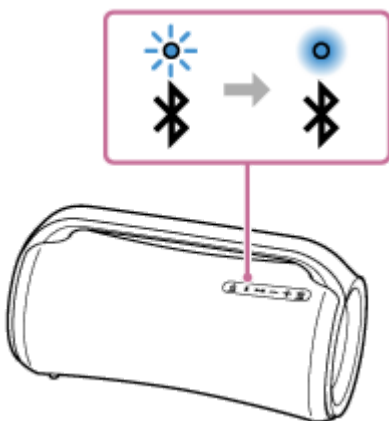



Если соединение по BLUETOOTH не установлено, повторите процедуру с пункта **3**.

**Совет**

- До тех пор, пока функция BLUETOOTH активирована на устройстве BLUETOOTH, которое ранее было предварительно подключено к динамику, динамик будет повторно подключаться к устройству сразу после его включения.
- Вышеуказанные инструкции на устройстве BLUETOOTH приведены в качестве примера. Подробнее см. в инструкции по эксплуатации, прилагаемой к устройству BLUETOOTH.
- Динамик позволяет поддерживать до 2 одновременно подключенных устройств BLUETOOTH. Когда начинается воспроизведение на одном устройстве при воспроизведении музыки на другом, динамик переключится с последнего на предшествующий источник аудиосигнала и начнется вывод звука с переключенного устройства-источника (Групповое подключение устройств).

**Примечание**

- Что касается устройств Apple iOS, динамик совместим с iOS 10.0 или более поздней версией. Подключение по BLUETOOTH недоступно на устройствах с iOS 9.x или более ранней версией.

- Режим сопряжения динамика будет отменен примерно через 5 минут, и индикатор  (BLUETOOTH) будет медленно мигать. Однако, если в динамике нет информации о сопряжении, например при заводских настройках, режим сопряжения не будет отменен. Если режим сопряжения отменен до завершения процесса, повторите процедуру с пункта .
- Ключом доступа для динамика является "0000". Если установить ключ доступа, отличный от "0000", на устройстве BLUETOOTH, сопряжение с динамиком не будет выполнено.
- После сопряжения с устройствами BLUETOOTH в их повторном сопряжении нет необходимости, за исключением следующих случаев:
  - Информация о сопряжении была удалена после ремонта и т.п.
  - Динамик уже имеет сопряжение с 8 устройствами, и необходимо выполнить сопряжение с другим устройством. С динамиком может быть сопряжено до 8 устройств. При сопряжении нового устройства после того, как уже сопряжено 8 устройств, устройство, которое было сопряжено раньше всех, будет заменено новым устройством.
  - Информация о сопряжении динамика была удалена с устройства BLUETOOTH.
  - Выполнена инициализация динамика.  
Вся информация о сопряжении будет удалена. Если выполнена инициализация динамика, возможно, он не сможет подключиться к устройству BLUETOOTH. В этом случае удалите информацию о сопряжении динамика на устройстве BLUETOOTH, а затем снова выполните процедуру сопряжения.
- Динамик может быть сопряжен с несколькими устройствами, однако одновременно может воспроизводить музыку только с одного сопряженного устройства.
- При использовании функции Стереопара или функции Подключение вечеринки вы не сможете использовать групповое подключение устройств.

---

#### См. также

- [Прослушивание музыки с устройства с помощью соединения по BLUETOOTH](#)
- [Завершение соединения по BLUETOOTH \(после использования\)](#)
- [Переключение устройств BLUETOOTH, подключенных одновременно \(Групповое подключение устройств\)](#)

Беспроводной динамик  
SRS-XG500

## Подключение к компьютеру с помощью соединения по BLUETOOTH (Windows)

Сопряжение представляет собой процесс, необходимый для взаимной регистрации информации на устройствах BLUETOOTH, которые подключаются по беспроводной связи.

Чтобы было возможно в первый раз установить соединение по BLUETOOTH, необходимо выполнить сопряжение устройства с динамиком. Выполните эти же самые процедуры для сопряжения с другими устройствами.

### Поддерживаемые операционные системы

Windows 10, Windows 8.1

Перед началом выполните следующее.

- Разместите компьютер в пределах 1 м от динамика.
- Подключите динамик к розетке переменного тока с помощью прилагаемого адаптера переменного тока и шнура питания переменного тока (сетевых шнура). Или же в достаточной степени зарядите перезаряжаемый встроенный аккумулятор.
- Для справки подготовьте инструкцию по эксплуатации, прилагаемую к компьютеру.
- Во избежание вывода из динамика какого-либо громкого звука уменьшите громкость устройства BLUETOOTH и динамика или остановите воспроизведение музыки.
- Установите динамик компьютера во включенное положение.  
Если динамик компьютера установлен в положение  (приглушение), звук не будет выводиться на динамик BLUETOOTH.

– Если динамик компьютера установлен во включенное положение:



#### 1 Включите динамик.

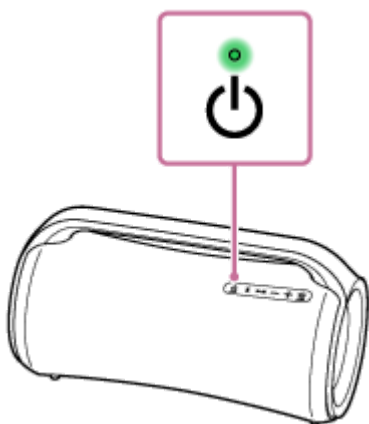

#### 2 Проследите за состоянием индикатора (BLUETOOTH).

Если индикатор выполняет двойное мигание



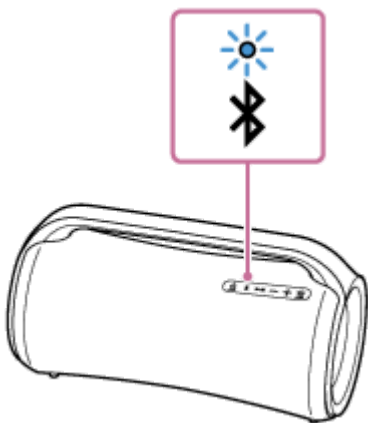

После сопряжения динамика с устройством BLUETOOTH в первый раз с момента покупки или инициализации динамика (в динамике отсутствует информация о сопряжении) динамик автоматически переходит в режим сопряжения при включении. Перейдите к пункту 4 .

### Если индикатор медленно мигает

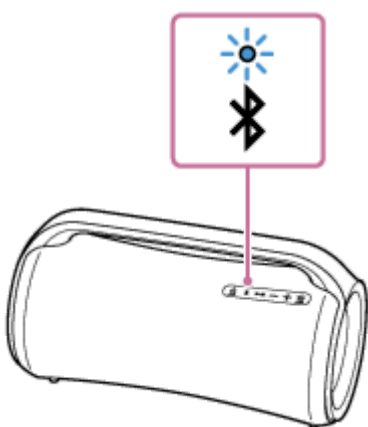

Динамик выполняет поиск соединений BLUETOOTH.

- Для сопряжения динамика со вторым или последующим устройством BLUETOOTH (если в динамике присутствует информация о сопряжении с другими устройствами BLUETOOTH) перейдите к пункту 3 .
- Для повторного подключения динамика к одному из устройств BLUETOOTH, сопряженных с динамиком ранее, перейдите к пункту 4 .  
В зависимости от устройства BLUETOOTH динамик может быть повторно подключен к устройству сразу после его включения. Подробнее см. в инструкции по эксплуатации, прилагаемой к устройству BLUETOOTH.

### Если индикатор высвечивается постоянно

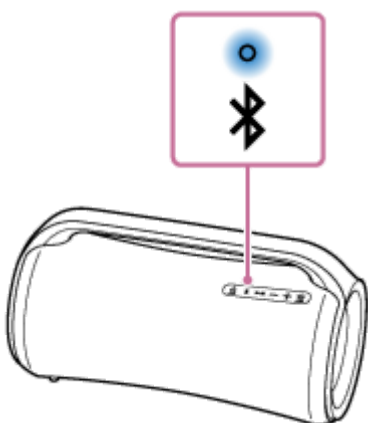

Динамик уже подключен к одному из устройств BLUETOOTH.

Для подключения динамика к другому устройству BLUETOOTH выполните одно из следующих действий:

- Для сопряжения динамика со вторым или последующим устройством BLUETOOTH (если в динамике присутствует информация о сопряжении с другими устройствами BLUETOOTH) перейдите к пункту **3**.
- Для повторного подключения динамика к одному из устройств BLUETOOTH, сопряженных с динамиком ранее, перейдите к пункту **4**.

### **3** Нажмите кнопку **⌘**(BLUETOOTH).

Вы услышите голосовое указание (BLUETOOTH pairing (сопряжение по BLUETOOTH)) из динамика, и индикатор **⌘**(BLUETOOTH) начнет двойное мигание (режим сопряжения).

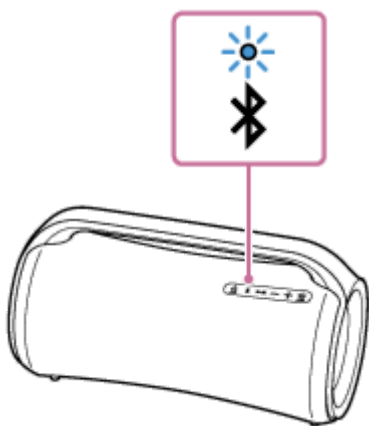

### **4** Активируйте компьютер, если компьютер находится в режиме ожидания (сна) или пониженного энергопотребления.

### **5** Зарегистрируйте динамик на компьютере.

#### Для Windows 10

1. Щелкните кнопку [Start], затем [Settings].
2. Щелкните [Devices].

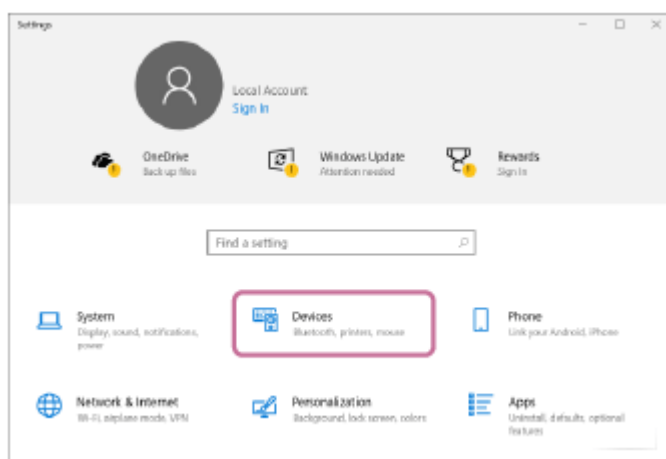

3. Щелкните вкладку [Bluetooth & other devices], щелкните переключатель [Bluetooth] для включения функции BLUETOOTH, а затем щелкните [Add Bluetooth or other device].

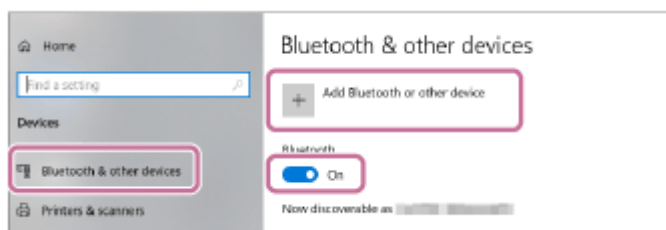

- Щелкните [Bluetooth].

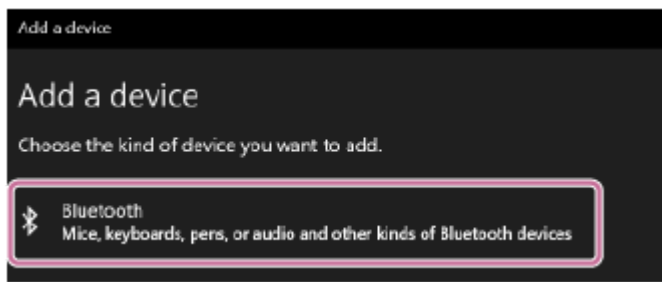

- Выберите [SRS-XG500].

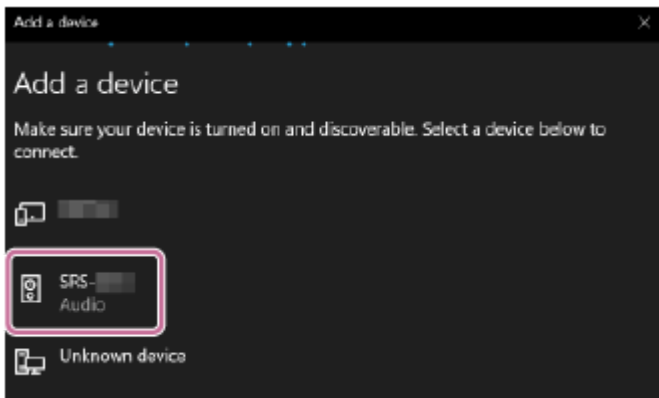

Если нужен ключ доступа\*, введите "0000".

Если [SRS-XG500] не появится, выполните операцию еще раз с пункта 3.

\* Ключ доступа может называться "код доступа", "PIN-код", "PIN-номер" или "пароль".

- После сопряжения соединение по BLUETOOTH будет установлено автоматически и на экране появится [Connected music] или [Connected voice, music]. Перейдите к пункту 6.

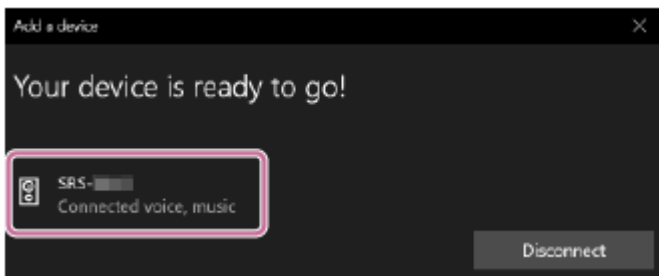

## Для Windows 8.1

- Щелкните правой кнопкой мыши на [Start], а затем щелкните [Control Panel].  
При отображении [All Control Panel Items] выберите [Devices and Printers].  
Если появится экран [Control Panel] вместо [All Control Panel Items], выберите [Large icons] или [Small icons] в меню [View by] в верхнем правом углу экрана.
- Щелкните [Add a device].

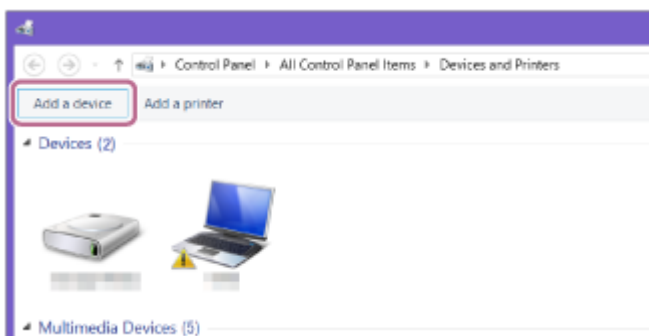

3. Выберите [SRS-XG500] и щелкните [Next].

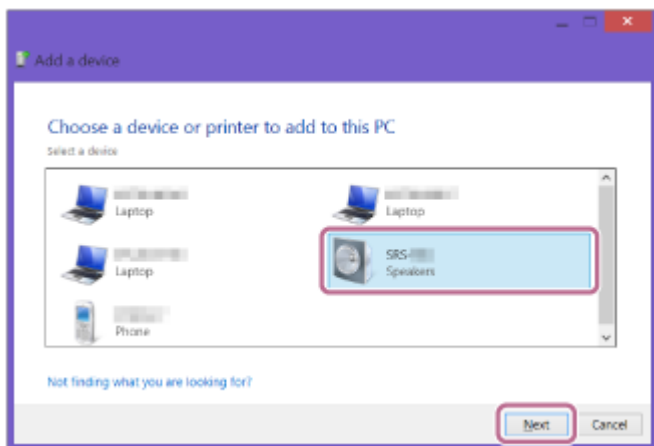

Если нужен ключ доступа\*, введите "0000".

Если [SRS-XG500] не появится, выполните операцию еще раз с пункта 3.

\* Ключ доступа может называться "код доступа", "PIN-код", "PIN-номер" или "пароль".

4. При появлении следующего экрана щелкните [Close].  
Компьютер начнет установку драйвера.

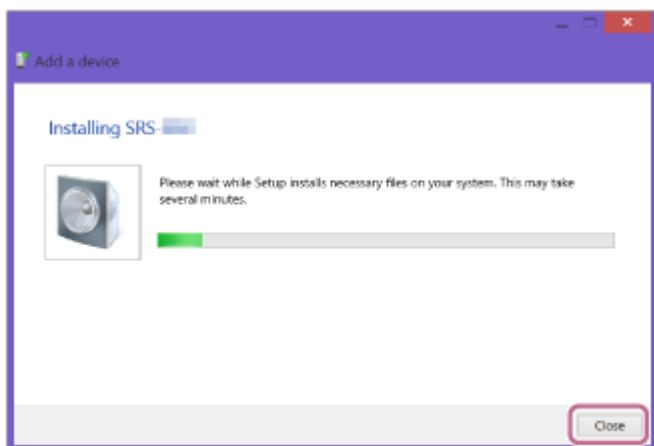

Во время установки появится метка "Ⓢ" внизу слева от значка [SRS-XG500]. Когда метка "Ⓢ" исчезнет, установка драйвера будет завершена. Перейдите к пункту 5-5.

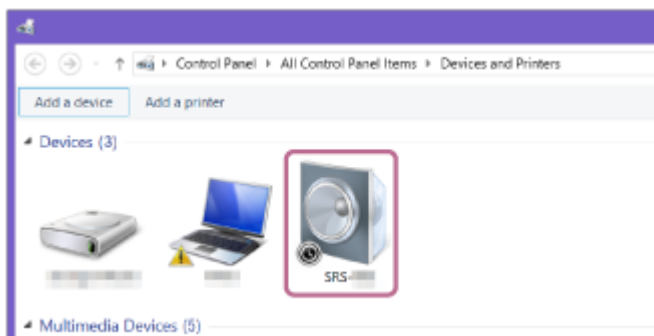

В зависимости от компьютера установка может занять некоторое время. Если установка драйвера занимает слишком много времени, функция Auto Standby динамика произведет его автоматическое выключение. Если это произойдет, снова включите динамик.

5. Щелкните правой кнопкой мыши на [SRS-XG500] в [Devices] и выберите [Sound settings] в появившемся меню.

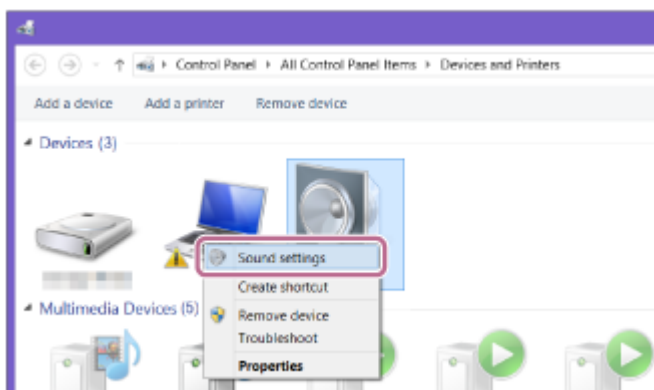

6. Подтвердите [SRS-XG500 Stereo] на экране [Sound].

- При наличии пометки (зеленой) на [SRS-XG500 Stereo] перейдите к пункту 6 .

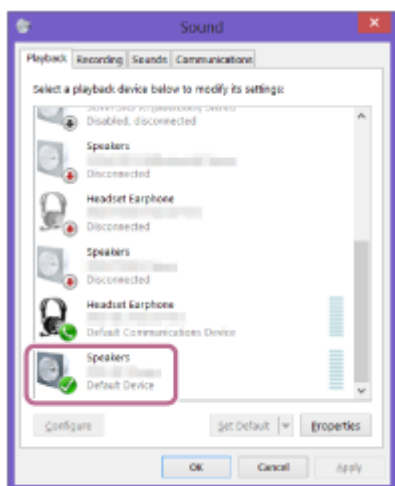

- При отсутствии пометки (зеленой) на [SRS-XG500 Stereo] перейдите к пункту 5 -7.
- Если [SRS-XG500 Stereo] не появится, щелкните правой кнопкой мыши на экране [Sound] и выберите [Show Disabled Devices] в появившемся меню. Затем перейдите к пункту 5 -7.

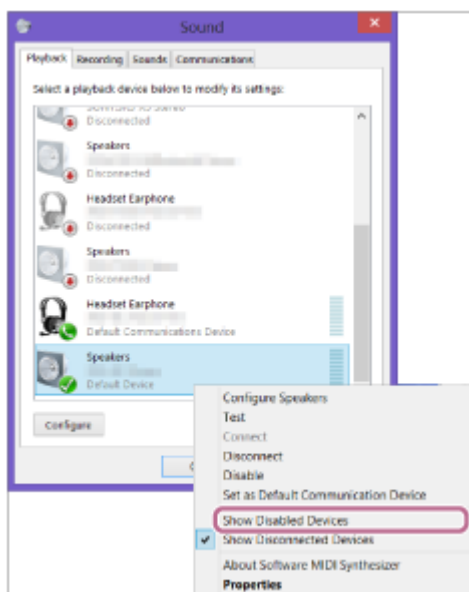

7. Щелкните правой кнопкой мыши на [SRS-XG500 Stereo] и выберите [Connect] в появившемся меню.

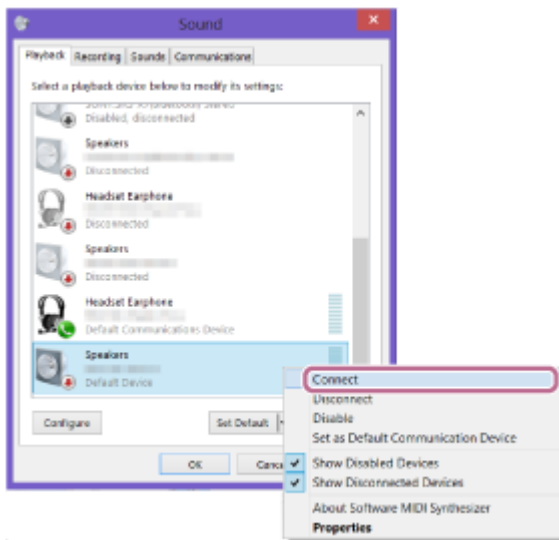

После подключения динамика появится пометка на [SRS-XG500 Stereo] на экране [Sound]. Перейдите к пункту 6 .

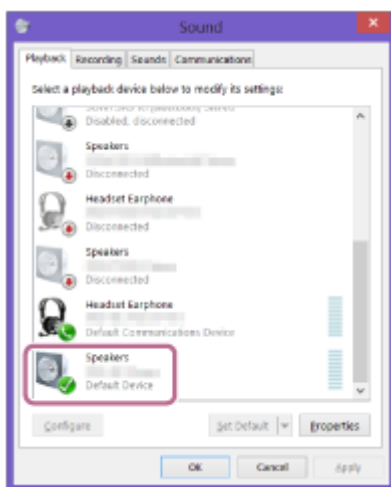

Если не удастся щелкнуть [Connect] для [SRS-XG500 Stereo], выберите [Disable] для [Default Device], которое в данный момент имеет пометку (зеленую).

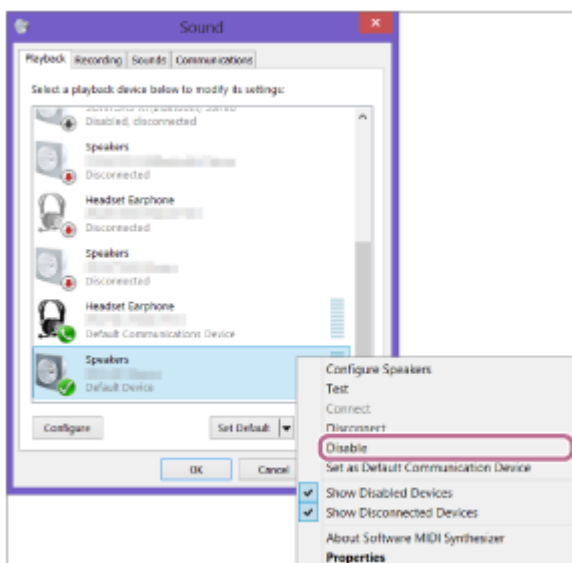

## 6 Следуйте инструкциям на экране для установления соединения по BLUETOOTH.

После установления соединения по BLUETOOTH вы услышите голосовое указание (BLUETOOTH connected (BLUETOOTH подключен)) из динамика, и состояние индикатора  (BLUETOOTH) изменится с мигания на высвечивание.

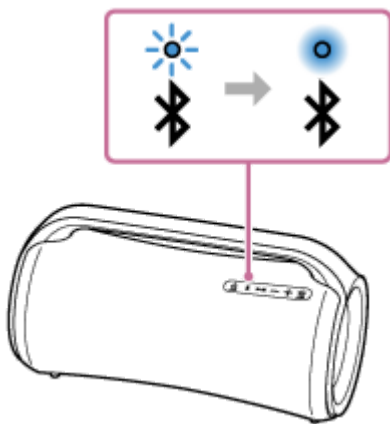

Если попытка подключения не удастся, повторите процедуру с пункта 3.

### Совет

- Вышеуказанные инструкции на компьютере приведены в качестве примера. Подробнее см. в инструкции по эксплуатации, прилагаемой к компьютеру. Кроме того, не все компьютеры протестированы и признаны совместимыми с вышеприведенной процедурой, а сама процедура неприменима к компьютерам домашней сборки.
- Динамик позволяет поддерживать до 2 одновременно подключенных устройств BLUETOOTH. Когда начинается воспроизведение на одном устройстве при воспроизведении музыки на другом, динамик переключится с последнего на предшествующий источник аудиосигнала и начнется вывод звука с переключенного устройства-источника (Групповое подключение устройств).

### Примечание

- Режим сопряжения динамика будет отменен примерно через 5 минут, и индикатор  (BLUETOOTH) будет медленно мигать. Однако, если в динамике нет информации о сопряжении, например при заводских настройках, режим сопряжения не будет отменен. Если режим сопряжения отменен до завершения процесса, повторите процедуру с пункта 3.
- После сопряжения устройств BLUETOOTH в их повторном сопряжении нет необходимости, за исключением следующих случаев:
  - Информация о сопряжении была удалена после ремонта и т.п.
  - Динамик уже имеет сопряжение с 8 устройствами, и необходимо выполнить сопряжение с другим устройством. С динамиком может быть сопряжено до 8 устройств. При сопряжении нового устройства после того, как уже сопряжено 8 устройств, устройство, которое было сопряжено раньше всех, будет заменено новым устройством.
  - Информация о сопряжении с динамиком удалена с устройства BLUETOOTH.
  - Выполнена инициализация динамика. Вся информация о сопряжении будет удалена. Если выполнена инициализация динамика, возможно, он не сможет подключиться к компьютеру. В этом случае удалите информацию о сопряжении динамика на компьютере, а затем снова выполните процедуру сопряжения.
- Динамик может быть сопряжен с несколькими устройствами, однако одновременно может воспроизводить музыку только с одного сопряженного устройства.
- Ключом доступа для динамика является "0000". Если установить ключ доступа, отличный от "0000", на устройстве BLUETOOTH, сопряжение с динамиком не будет выполнено.
- При использовании функции Стереопара или функции Подключение вечеринки вы не сможете использовать групповое подключение устройств.

### См. также

- [Прослушивание музыки с устройства с помощью соединения по BLUETOOTH](#)

- Завершение соединения по BLUETOOTH (после использования)
- Переключение устройств BLUETOOTH, подключенных одновременно (Групповое подключение устройств)

5-027-164-71(1) Copyright 2021 Sony Corporation



Беспроводной динамик  
SRS-XG500

## Подключение к компьютеру с помощью соединения по BLUETOOTH (Mac)

Сопряжение представляет собой процесс, необходимый для взаимной регистрации информации на устройствах BLUETOOTH, которые подключаются по беспроводной связи.

Чтобы было возможно в первый раз установить соединение по BLUETOOTH, необходимо выполнить сопряжение устройства с динамиком. Выполните эти же самые процедуры для сопряжения с другими устройствами.

### Поддерживаемые операционные системы

macOS Catalina (версия 10.15)

Перед началом выполните следующее.

- Разместите компьютер в пределах 1 м от динамика.
- Подключите динамик к розетке переменного тока с помощью прилагаемого адаптера переменного тока и шнура питания переменного тока (сетового шнура). Или же в достаточной степени зарядите перезаряжаемый встроенный аккумулятор.
- Для справки подготовьте инструкцию по эксплуатации, прилагаемую к компьютеру.
- Во избежание вывода из динамика какого-либо громкого звука уменьшите громкость устройства BLUETOOTH и динамика или остановите воспроизведение музыки.
- В зависимости от компьютера включите встроенный адаптер BLUETOOTH.  
Если вы не знаете, как включить адаптер BLUETOOTH, или имеется ли в компьютере встроенный адаптер BLUETOOTH, обратитесь к инструкции по эксплуатации компьютера.
- Установите динамик компьютера во включенное положение.  
Если динамик компьютера установлен в положение  (приглушение), звук не будет выводиться на динамик BLUETOOTH.
  - Если динамик компьютера установлен во включенное положение:



#### 1 Включите динамик.

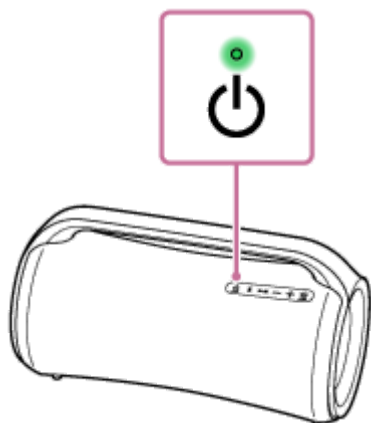

#### 2 Проследите за состоянием индикатора (BLUETOOTH).

### Если индикатор выполняет двойное мигание

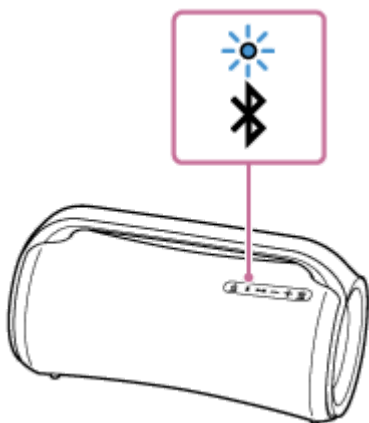

После сопряжения динамика с устройством BLUETOOTH в первый раз с момента покупки или инициализации динамика (в динамике отсутствует информация о сопряжении) динамик автоматически переходит в режим сопряжения при включении. Перейдите к пункту 4.

### Если индикатор медленно мигает

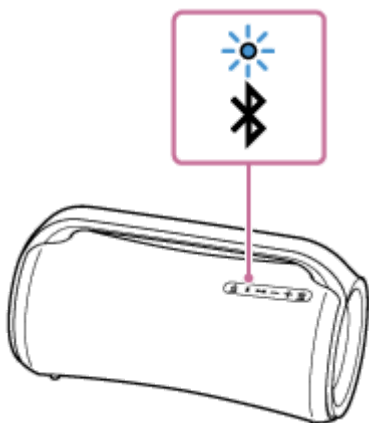

Динамик выполняет поиск соединений BLUETOOTH.

- Для сопряжения динамика со вторым или последующим устройством BLUETOOTH (если в динамике присутствует информация о сопряжении с другими устройствами BLUETOOTH) перейдите к пункту 3.
- Для повторного подключения динамика к одному из устройств BLUETOOTH, сопряженных с динамиком ранее, перейдите к пункту 4.  
В зависимости от устройства BLUETOOTH динамик может быть повторно подключен к устройству сразу после его включения. Подробнее см. в инструкции по эксплуатации, прилагаемой к устройству BLUETOOTH.

### Если индикатор высвечивается постоянно

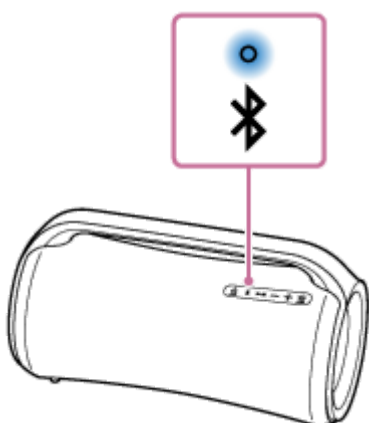

Динамик уже подключен к одному из устройств BLUETOOTH.

Для подключения динамика к другому устройству BLUETOOTH выполните одно из следующих действий:

- Для сопряжения динамика со вторым или последующим устройством BLUETOOTH (если в динамике присутствует информация о сопряжении с другими устройствами BLUETOOTH) перейдите к пункту **3**.
- Для повторного подключения динамика к одному из устройств BLUETOOTH, сопряженных с динамиком ранее, перейдите к пункту **4**.

### **3** Нажмите кнопку (BLUETOOTH).

Вы услышите голосовое указание (BLUETOOTH pairing (сопряжение по BLUETOOTH)) из динамика, и индикатор  (BLUETOOTH) начнет двойное мигание (режим сопряжения).

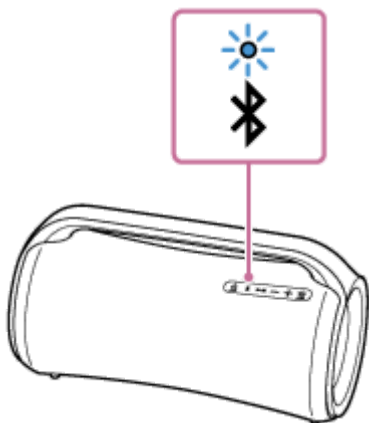

### **4** Выполните поиск динамика на компьютере.

1. Щелкните [  (System Preferences)] - [Bluetooth] на панели задач справа внизу экрана.

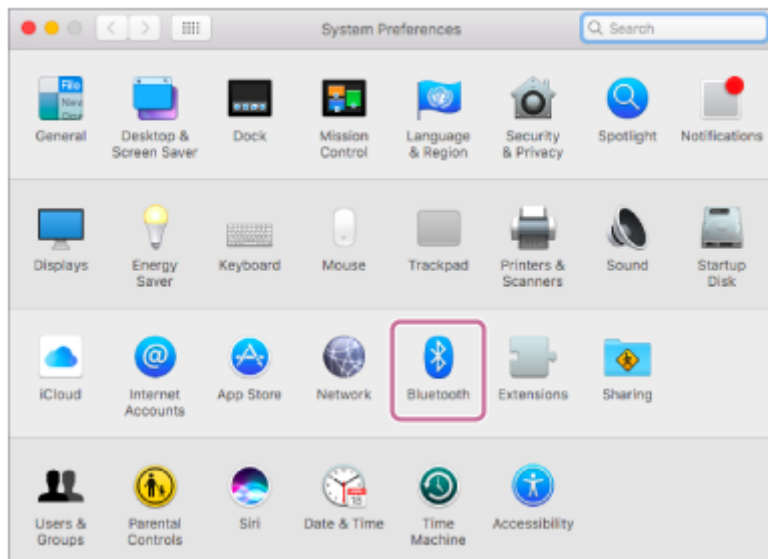

2. Выберите [SRS-XG500] на экране Bluetooth, а затем щелкните [Pair].

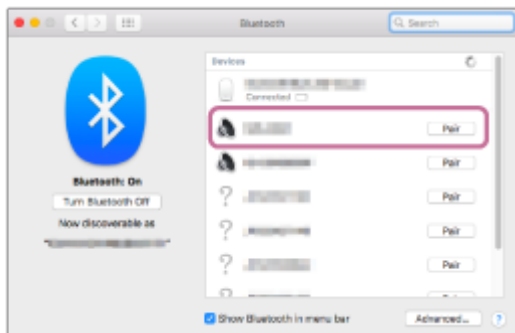

## 5 Следуйте инструкциям на экране для установления соединения по BLUETOOTH.

После установления соединения по BLUETOOTH вы услышите голосовое указание (BLUETOOTH connected (BLUETOOTH подключен)) из динамика, и состояние индикатора  (BLUETOOTH) изменится с мигания на высвечивание.

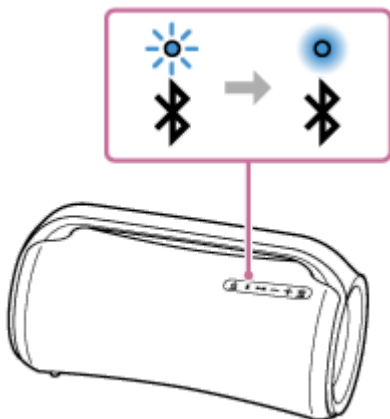

Если попытка подключения не удастся, повторите процедуру с пункта .

## 6 Щелкните значок динамика вверху справа экрана и выберите [SRS-XG500] в [Output Device].

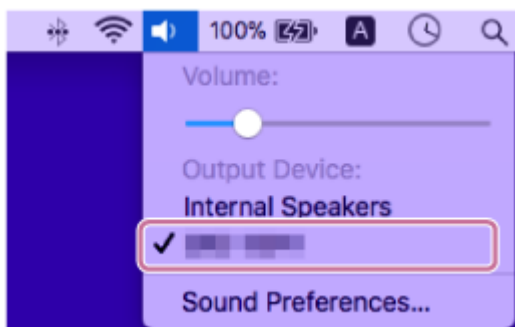

Вы можете наслаждаться воспроизведением музыки и т.п. с компьютера.



### Совет

- Вышеуказанные инструкции на компьютере приведены в качестве примера. Подробнее см. в инструкции по эксплуатации, прилагаемой к компьютеру. Кроме того, не все компьютеры протестированы и признаны совместимыми с вышеприведенной процедурой, а сама процедура неприменима к компьютерам домашней сборки.
- Динамик позволяет поддерживать до 2 одновременно подключенных устройств BLUETOOTH. Когда начинается воспроизведение на одном устройстве при воспроизведении музыки на другом, динамик переключится с последнего на предшествующий источник аудиосигнала и начнется вывод звука с переключенного устройства-источника (Групповое подключение устройств).

### Примечание

- Режим сопряжения динамика будет отменен примерно через 5 минут, и индикатор  (BLUETOOTH) будет медленно мигать. Однако, если в динамике нет информации о сопряжении, например при заводских настройках, режим сопряжения не будет отменен. Если режим сопряжения отменен до завершения процесса, повторите процедуру с пункта .
- После сопряжения устройств BLUETOOTH в их повторном сопряжении нет необходимости, за исключением следующих случаев:
  - Информация о сопряжении была удалена после ремонта и т.п.
  - Динамик уже имеет сопряжение с 8 устройствами, и необходимо выполнить сопряжение с другим устройством. С динамиком может быть сопряжено до 8 устройств. При сопряжении нового устройства после того, как уже сопряжено 8 устройств, устройство, которое было сопряжено раньше всех, будет заменено новым устройством.

- Информация о сопряжении с динамиком удалена с устройства BLUETOOTH.
- Выполнена инициализация динамика.  
Вся информация о сопряжении будет удалена. Если выполнена инициализация динамика, возможно, он не сможет подключиться к компьютеру. В этом случае удалите информацию о сопряжении динамика на компьютере, а затем снова выполните процедуру сопряжения.
- Динамик может быть сопряжен с несколькими устройствами, однако одновременно может воспроизводить музыку только с одного сопряженного устройства.
- Ключом доступа для динамика является "0000". Если установить ключ доступа, отличный от "0000", на устройстве BLUETOOTH, сопряжение с динамиком не будет выполнено.
- При использовании функции Стереопара или функции Подключение вечеринки вы не сможете использовать групповое подключение устройств.

---

#### См. также

- [Прослушивание музыки с устройства с помощью соединения по BLUETOOTH](#)
- [Завершение соединения по BLUETOOTH \(после использования\)](#)
- [Переключение устройств BLUETOOTH, подключенных одновременно \(Групповое подключение устройств\)](#)

Беспроводной динамик  
SRS-XG500

## Прослушивание музыки устройства USB

Динамик поддерживает следующие форматы аудиофайлов.

- MP3: расширение файла [.mp3]
- WMA: расширение файла [.wma]
- WAV: расширение файла [.wav]

### 1 Подключите устройство USB к порту PLAY/CHARGE (USB1).

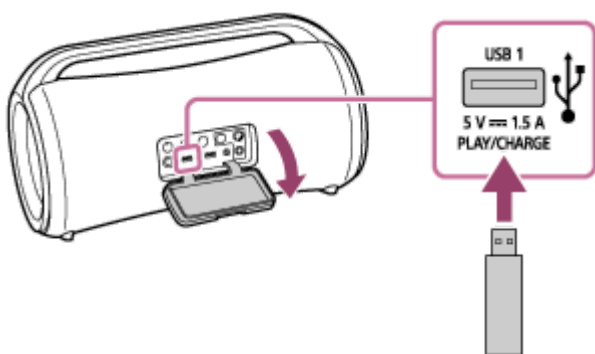

### 2 Нажмите кнопку ► (воспроизведение), чтобы начать воспроизведение.

Вы можете использовать “Sony | Music Center” для операций воспроизведения или принудительного выбора музыки из списка музыки на устройстве USB.

С помощью кнопки на динамике вы также можете выполнять следующие операции.

- Пауза воспроизведения  
Во время выполнения воспроизведения нажмите кнопку ► (воспроизведение). Для возобновления воспроизведения нажмите кнопку еще раз.
- Переход к следующей дорожке  
Во время выполнения воспроизведения дважды в быстрой последовательности нажмите кнопку ► (воспроизведение).
- Переход к началу текущей или предыдущей дорожки  
Во время выполнения воспроизведения в быстрой последовательности нажмите кнопку ► (воспроизведение) 3 раза.

### 3 Нажимайте кнопку -/+ (громкость) для регулировки громкости.

#### Примечание

- Динамик не может воспроизводить аудиофайлы на устройстве USB в следующем случае:
  - Общее количество аудиофайлов на подключенном устройстве USB превышает 2 000.
  - Количество папок на подключенном устройстве USB превышает 300, включая папку “ROOT” и пустые папки. Вышеприведенные цифры отличаются в зависимости от структуры файлов и папок. Не сохраняйте файлы разных типов или ненужные папки на устройстве USB, содержащем аудиофайлы.

- Динамик способен воспроизводить аудиофайлы, содержащиеся во вложенных папках до 8-го уровня.
- Папки, не содержащие аудиофайлы, пропускаются при воспроизведении.
- Если действительное содержимое файла с поддерживаемым расширением файла не соответствует тому, что должно быть, воспроизведение файла может привести к воспроизведению шумов или неисправности динамика.
- В то время как устройство USB подключено к порту PLAY/CHARGE (USB1), приоритет отдается аудиовыходу через порт USB, а аудиовыходы с устройства BLUETOOTH и устройства, подключенного к гнезду AUDIO IN, будут отключены. В зависимости от состояния соединения по BLUETOOTH индикатор  (BLUETOOTH) на динамике высвечивается или мигает синим цветом. Однако это не указывает на наличие неисправности.
- В то время как к порту USB динамика подключено устройство, вы как и раньше можете прослушивать музыку с устройства BLUETOOTH, подключенного с помощью соединения по BLUETOOTH, или с устройства, подключенного к гнезду AUDIO IN, путем выбора, например, [My Library] на “Sony | Music Center”.

---

#### См. также

- [Соединение с устройством USB](#)

Беспроводной динамик  
SRS-XG500

## Прослушивание музыки с устройства с помощью соединения по BLUETOOTH

Вы можете наслаждаться прослушиванием музыки с устройства BLUETOOTH и управлять им с динамика с помощью соединения по BLUETOOTH, если оно поддерживает следующие профили BLUETOOTH.

### A2DP (Advanced Audio Distribution Profile)

Позволяет наслаждаться высококачественным аудиоконтентом по беспроводной связи.

### AVRCP (Audio Video Remote Control Profile)

Позволяет регулировать громкость и управлять воспроизведением, паузой или переходом к началу следующей/текущей дорожки.

Операции могут отличаться в зависимости от устройства BLUETOOTH. См. также инструкцию по эксплуатации, прилагаемую к устройству BLUETOOTH.

#### Примечание

- Заранее убедитесь, что на устройстве BLUETOOTH и динамике установлен средний уровень громкости во избежание внезапного воспроизведения динамиком какого-либо громкого звука. В зависимости от устройства BLUETOOTH регулировка громкости динамика может быть невозможна на устройстве BLUETOOTH, пока воспроизведение на устройстве остановлено/приостановлено.

#### 1 Если устройство USB или аудиокабель подключен к порту PLAY/CHARGE (USB1) или к гнезду AUDIO IN, отключите устройство или кабель.

В то время как устройство USB или аудиокабель подключен к порту PLAY/CHARGE (USB1) или к гнезду AUDIO IN, вы не будете слышать музыку с любого из устройств BLUETOOTH.

#### 2 Подключите динамик к устройству BLUETOOTH.

После установления соединения по BLUETOOTH вы услышите голосовое указание (BLUETOOTH connected (BLUETOOTH подключен)) из динамика, и состояние индикатора  (BLUETOOTH) изменится с мигания на высвечивание.

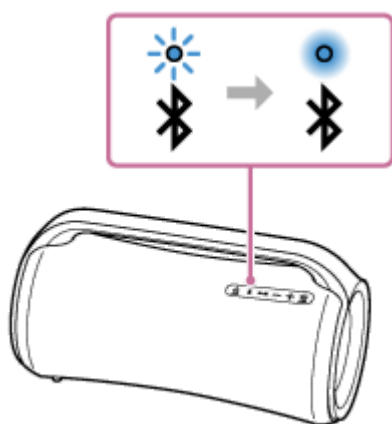

#### 3 Начните воспроизведение на устройстве BLUETOOTH.

#### 4 Отрегулируйте громкость, нажимая кнопки -/+ (громкость) на динамике или используя устройство BLUETOOTH.



При нажатии кнопок –/+ (громкость) на динамике или регулировке громкости на устройстве BLUETOOTH индикатор  (питание) мигает один или 3 раза.

В зависимости от используемого устройства BLUETOOTH индикатор  (питание) на динамике может не мигать даже в случае регулировки громкости на устройстве BLUETOOTH.

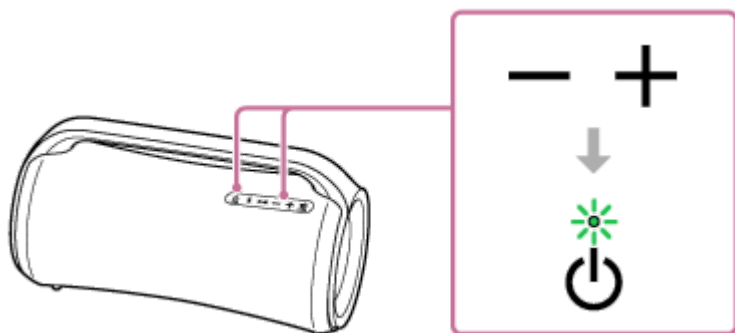

Во время воспроизведения вы можете использовать кнопки на динамике для выполнения следующих операций.

### Пауза

Для паузы нажмите кнопку  (воспроизведение) во время воспроизведения. Нажмите ее снова, чтобы отменить паузу.

### Переход к началу следующей дорожки

Быстро дважды нажмите кнопку  (воспроизведение) во время воспроизведения.

### Переход к началу текущей или предыдущей дорожки\*

Быстро нажмите кнопку  (воспроизведение) 3 раза во время воспроизведения.

\* Операции варьируются в зависимости от используемого устройства BLUETOOTH.

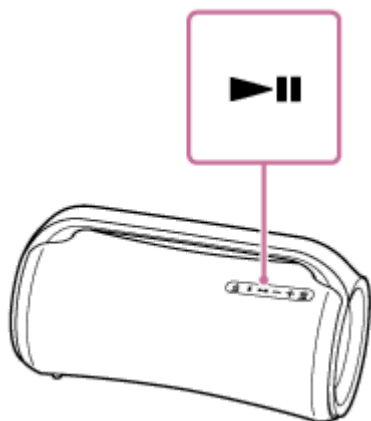

### Совет

- При установке громкости на максимальный или минимальный уровень динамика индикатор  (питание) мигает 3 раза.

### Примечание

- Что касается устройств Apple iOS, динамик совместим с iOS 10.0 или более поздней версией. Подключение по BLUETOOTH недоступно на устройствах с iOS 9.x или более ранней версией.
- В случае плохих условий для связи устройство BLUETOOTH может неверно реагировать на операции с динамиком.
- В то время как выполняется воспроизведение музыки на устройстве BLUETOOTH, не подключайте устройство к порту PLAY/CHARGE (USB1) или к гнезду AUDIO IN. Подключение устройства к порту PLAY/CHARGE (USB1) или к гнезду AUDIO IN автоматически переведет динамик в режим USB или в режим AUDIO IN, и вы не будете слышать музыку с любого из устройств BLUETOOTH.

- В то время как подключено устройство к порту PLAY/CHARGE (USB1) или к гнезду AUDIO IN динамика, вы как и раньше можете прослушивать музыку с устройства BLUETOOTH, подключенного через соединение по BLUETOOTH, путем выбора, например, [My Library] на “Sony | Music Center”.
- При использовании в месте с высокой температурой громкость может снижаться для защиты встроенного аккумулятора.
- В случае низкого уровня заряда встроенного аккумулятора максимальная громкость динамика снижается.
- В зависимости от устройства BLUETOOTH, возможно, понадобится отрегулировать громкость или установить настройку аудиовыхода на подключенном устройстве.
- В зависимости от подключенного к динамику устройства BLUETOOTH, среды связи или условий эксплуатации может возникать шум или прерывание звука.

---

#### См. также

- [Завершение соединения по BLUETOOTH \(после использования\)](#)
- [Зарядка динамика](#)

Беспроводной динамик  
SRS-XG500

## Выбор качества воспроизведения потокового аудио по BLUETOOTH (Кодек)

Режимы “Приоритет качества звука” и “Приоритет подключения звука” доступны как опции для качества воспроизведения потокового аудио по BLUETOOTH. “Приоритет качества звука” позволяет выполнять настройки воспроизведения не только SBC, но и AAC и LDAC, поэтому вы можете наслаждаться высоким качеством звука с помощью соединения по BLUETOOTH, тогда как “Приоритет подключения звука” обеспечивает более стабильное потоковое аудио по BLUETOOTH. “Приоритет качества звука” является настройкой по умолчанию.

### Поддерживаемые кодеки

- Приоритет качества звука (настройка по умолчанию): Оптимальный кодек автоматически выбирается из AAC, LDAC и SBC.
- Приоритет подключения звука: Выбран SBC.





- 1 Подключите динамик к розетке переменного тока с помощью прилагаемого адаптера переменного тока и шнура питания переменного тока ( сетевого шнура).

#### Примечание

- Не включайте динамик. Перед изменением качества звука убедитесь, что динамик выключен.

- 2 Измените качество звука.

#### При использовании кнопок динамика

1. Удерживая кнопку + (громкость), нажимайте кнопку  (BLUETOOTH) до тех пор, пока индикатор  (BLUETOOTH) не начнет мигать синим цветом.  
При изменении настройки на режим “Приоритет подключения звука” индикатор  (BLUETOOTH) мигает 3 раза синим цветом.  
При изменении настройки на режим “Приоритет качества звука” индикатор  (BLUETOOTH) дважды мигает синим цветом.

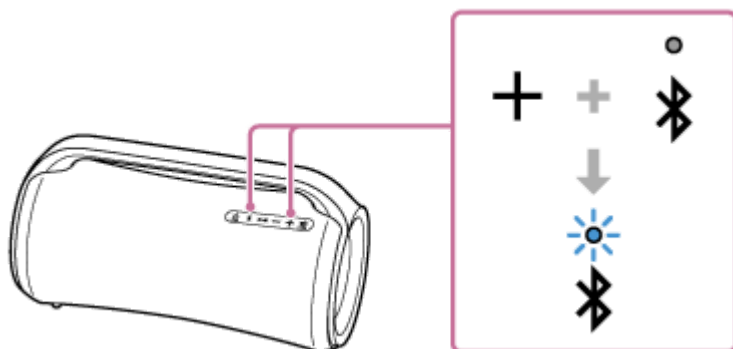

#### При использовании “Sony | Music Center”

1. Нажмите кнопку  (питание) для включения динамика.

#### Совет

- Операции с динамиком с помощью “Sony | Music Center” доступны даже в то время как динамик работает на питании от перезаряжаемого встроенного аккумулятора.

2. Выполните сопряжение динамика с устройством BLUETOOTH, например со смартфоном.

При установлении соединения по BLUETOOTH вы услышите голосовое указание (BLUETOOTH connected (BLUETOOTH подключен)) из динамика.

3. Нажмите [Music Center] на смартфоне и т.п., чтобы запустить приложение.



Music Center

4. Нажмите [SRS-XG500].

5. Нажмите [Settings] - [Other Settings] - [Bluetooth Connection Quality], а затем выберите [Priority on Sound Quality] или [Priority on Sound Connection] в качестве кодека.

#### Примечание

- В режиме [Priority on Sound Quality] может возникать шум или прерывание звука в зависимости от настройки устройства BLUETOOTH и окружающих условий. В этом случае переключите динамик в режим [Priority on Sound Connection].

#### См. также

- [Использование функции ожидания BLUETOOTH](#)
- [Что можно делать с помощью “Sony | Music Center”](#)

Беспроводной динамик  
SRS-XG500

## Завершение соединения по BLUETOOTH (после использования)

По окончании воспроизведения музыки с помощью устройства BLUETOOTH выполните любую из следующих операций для завершения соединения по BLUETOOTH.

При отключении соединения по BLUETOOTH вы услышите голосовое указание (BLUETOOTH disconnected (BLUETOOTH отключен)) из динамика.

- Выключите функцию BLUETOOTH на устройстве BLUETOOTH.  
Подробнее см. в инструкции по эксплуатации, прилагаемой к устройству.
- Выключите устройство BLUETOOTH.
- Выключите динамик.

### Совет

- Если при использовании функции Стереопара вы выключите один динамик, другой динамик выключится автоматически. Соединение по BLUETOOTH между ними будет разорвано.
- По окончании воспроизведения музыки, в зависимости от устройства BLUETOOTH, соединение по BLUETOOTH может завершиться автоматически.

### См. также

- [Что можно делать с помощью "Sony | Music Center"](#)
- [Функция Auto Standby](#)

Беспроводной динамик  
SRS-XG500

## Переключение устройств BLUETOOTH, подключенных одновременно (Групповое подключение устройств)

Динамик позволяет поддерживать до 2 одновременно подключенных устройств BLUETOOTH. Когда начинается воспроизведение на одном устройстве при воспроизведении музыки на другом, динамик переключится с последнего на предшествующий источник аудиосигнала и начнется вывод звука с переключенного устройства-источника.

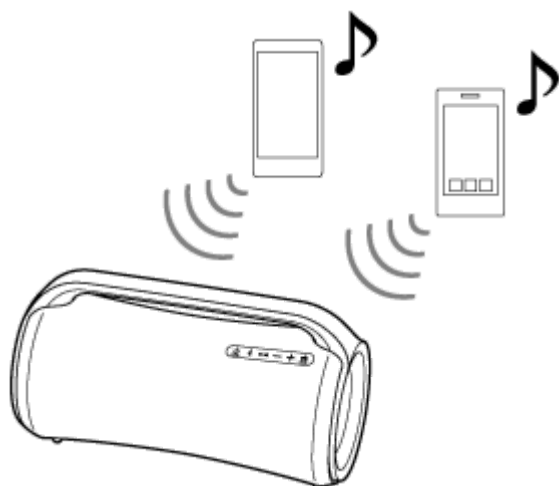

- Операции могут отличаться в зависимости от устройства BLUETOOTH. Также оно может не подключиться в зависимости от комбинации устройств. Подробнее см. в инструкции по эксплуатации, прилагаемой к устройству.

**1** Нажмите кнопку  (питание) для включения динамика.

**2** Выполните сопряжение динамика с устройствами BLUETOOTH, например со смартфонами или устройствами iPhone.

Вы можете одновременно подключить до 2 устройств BLUETOOTH с помощью A2DP/AVRCP. При установлении соединения по BLUETOOTH вы услышите голосовое указание (BLUETOOTH connected (BLUETOOTH подключен)) из динамика.

### Примечание

- При использовании функции Стереопара или функции Подключение вечеринки вы не сможете использовать групповое подключение устройств.
- Возможно, вы не сможете установить 2 соединения по BLUETOOTH одновременно в зависимости от устройства BLUETOOTH.
- Вы не можете выключить функцию группового подключения устройств.

### Для отключения группового подключения устройств

- Нажмите кнопку  (питание) для выключения динамика.
- При выключении функции BLUETOOTH на нужном устройстве BLUETOOTH или питания устройства вы услышите голосовое указание (BLUETOOTH disconnected (BLUETOOTH отключен)) из динамика и соединение

по BLUETOOTH с динамиком будет отключено.

---

**См. также**

- [Сопряжение и подключение к устройствам BLUETOOTH®](#)

5-027-164-71(1) Copyright 2021 Sony Corporation

Беспроводной динамик  
SRS-XG500

## Прослушивание музыки с портативного аудиоустройства и т.п.

Вы можете использовать динамик, подключив портативное аудиоустройство и т.п. к динамику с помощью аудиокабеля (продается отдельно).

### Примечание

- Перед тем, как установить соединение между динамиком и портативным аудиоустройством, уменьшите громкость динамика и устройства во избежание внезапного воспроизведения динамиком какого-либо громкого звука.

### 1 Если устройство USB подключено к порту PLAY/CHARGE (USB1), отключите устройство.

В то время как устройство USB подключено к порту PLAY/CHARGE (USB1), вы не будете слышать музыку с устройства, подключенного к гнезду AUDIO IN.

### 2 Подключите устройство к гнезду AUDIO IN с помощью аудиокабеля (продается отдельно).

Используйте для подключения аудиокабель со стереофоническим мини-штекером (без сопротивления)<sup>\*1</sup> на обоих концах.

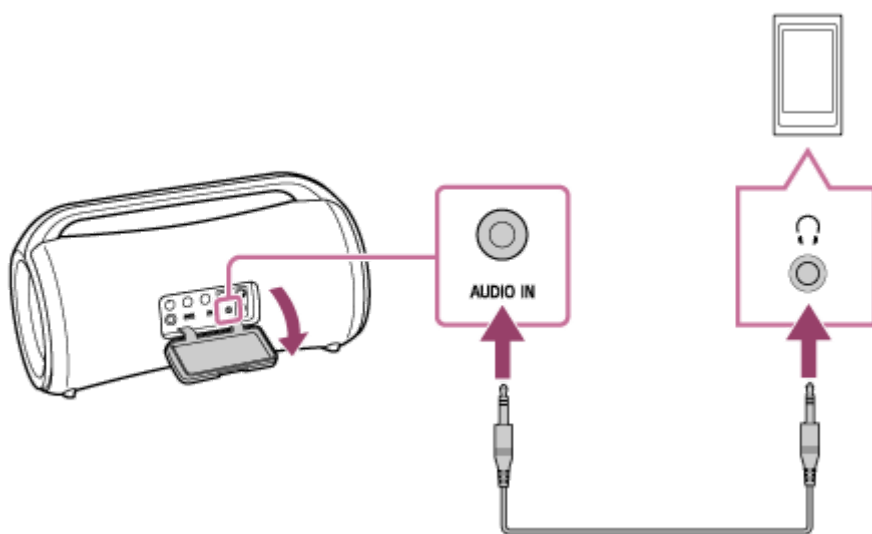

<sup>\*1</sup> При использовании аудиокабеля (со стереофоническими мини-штекерами) со значительным сопротивлением громкость звука может быть ниже. Поэтому обязательно используйте кабель (со стереофоническими мини-штекерами) без сопротивления.

### 3 Включите динамик.<sup>\*2</sup>

Индикатор  (питание) будет высвечиваться зеленым цветом.

<sup>\*2</sup> Если поблизости находится устройство BLUETOOTH, которое ранее было подключено к динамику, динамик может автоматически подключиться к устройству. В этом случае индикатор  (BLUETOOTH) на динамике будет высвечиваться синим цветом.



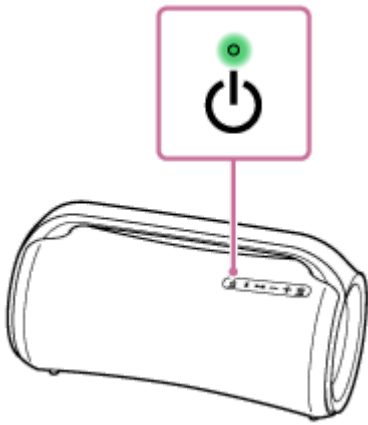

**4 Включите и начните воспроизведение на подключенном устройстве.**

**5 Отрегулируйте громкость до среднего уровня на подключенном устройстве.**

Если громкость регулируется путем операций на подключенном портативном аудиоустройстве, индикатор  (питание) на динамике не будет мигать.

**6 Нажимайте кнопки  $-/+$  (громкость) для регулировки громкости.**

При нажатии кнопок  $-/+$  (громкость) для регулировки громкости индикатор  (питание) мигает один раз или 3 раза.

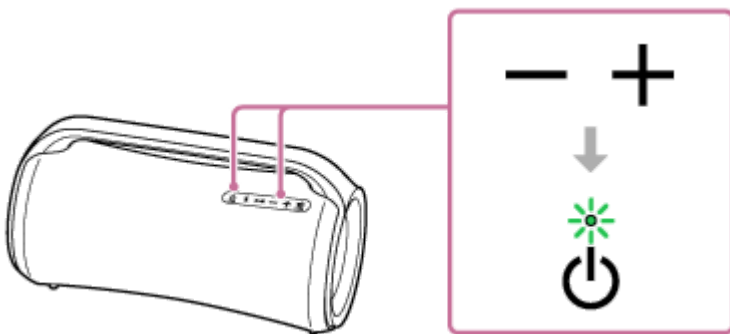

#### Совет

- Если вы не слышите звука, увеличьте громкость на подключенном устройстве.

#### Примечание

- В то время как аудиокабель подсоединен к гнезду AUDIO IN, приоритет отдается аудиовыходу через гнездо AUDIO IN, а аудиовыход с устройства BLUETOOTH отключается. В зависимости от состояния соединения по BLUETOOTH индикатор  (BLUETOOTH) на динамике высвечивается или мигает синим цветом. Однако это не указывает на наличие неисправности.
- В то время как к динамику подсоединен аудиокабель, вы как и раньше можете прослушивать музыку с устройства BLUETOOTH, подключенного через соединение по BLUETOOTH, путем выбора, например, [My Library] на "Sony | Music Center".
- При подключении портативного аудиоустройства к гнезду AUDIO IN и воспроизведении музыки вы не сможете использовать кнопки на динамике для выполнения таких операций, как пауза, переход к началу следующей дорожки и переход к началу текущей дорожки.
- Не используйте гнездо AUDIO IN в местах, где на динамик могут попасть брызги воды. Прилагаемый адаптер переменного тока и шнур питания переменного тока (сетевой шнур), а также гнезда и порты (DC IN/USB/AUDIO IN/MIC/GUITAR) под крышкой не являются ни водонепроницаемыми, ни пыленепроницаемыми.

- Не забудьте полностью закрыть крышку после отключения аудиокабеля от динамика.  
Крышка играет очень важную роль в обеспечении характеристик водонепроницаемости и пыленепроницаемости.

---

---

**См. также**

- [Функция Auto Standby](#)

5-027-164-71(1) Copyright 2021 Sony Corporation

Беспроводной динамик  
SRS-XG500

## Использование переключения звуковых эффектов

Вы можете использовать переключение звуковых эффектов на динамике.

### Наслаждение более динамичным звуком (эффект MEGA BASS)

Вы можете установить звуковой эффект в режим MEGA BASS, выполнив одну из следующих процедур. На момент покупки звуковой эффект установлен в режим MEGA BASS по умолчанию.

- В “Sony | Music Center” нажмите [SRS-XG500] - [Settings] - [Sound] - [Sound Effect] - [MEGA BASS].
- Нажмите кнопку MEGA BASS на динамике.  
При каждом нажатии кнопки установка звукового эффекта в режим MEGA BASS будет включаться/выключаться.

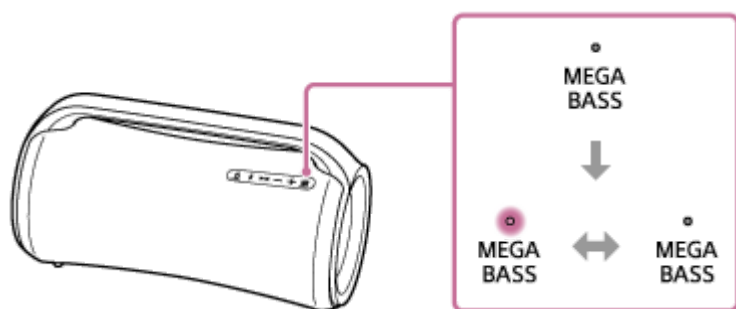

### Наслаждение ощущением присутствия на живом выступлении (эффект LIVE SOUND)



В “Sony | Music Center” нажмите [SRS-XG500] - [Settings] - [Sound] - [Sound Effect] - [LIVE SOUND].

### Выполнение настройки эквалайзера в соответствии с вашими предпочтениями (CUSTOM)

1. В “Sony | Music Center” нажмите [SRS-XG500] - [Settings] - [Sound].
2. Выполните следующее.
  - Нажмите [Sound Effect] - [CUSTOM].
  - Нажмите [Custom EQ], а затем отрегулируйте настройку эквалайзера в соответствии с вашими предпочтениями.

### Для использования динамика с меньшим потреблением энергии перезаряжаемого аккумулятора (режим STAMINA)

Вы можете установить звуковой эффект в режим STAMINA, выполнив одну из следующих процедур.

- В “Sony | Music Center” нажмите [SRS-XG500] - [Settings] - [Power Option], а затем выберите [STAMINA].
- Нажмите и удерживайте кнопку MEGA BASS/  STAMINA на динамике примерно 3 секунды.  
Для выключения настройки звукового эффекта в режим STAMINA нажмите кнопку MEGA BASS/  STAMINA еще раз.

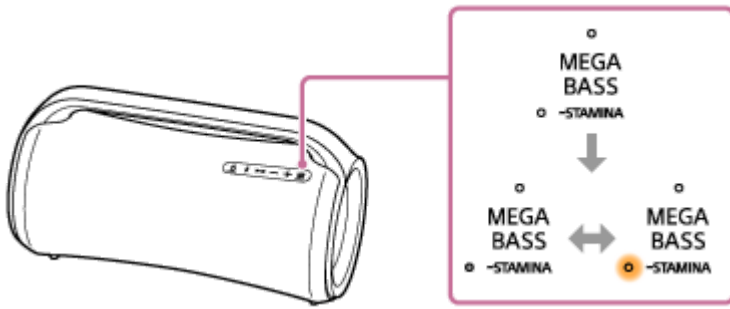

В то время как звуковой эффект установлен в режим STAMINA, функция подсветки и звуковые эффекты, включая режим MEGA BASS, выключаются.

Беспроводной динамик  
SRS-XG500

## Прослушивание музыки по беспроводной связи с помощью 2 динамиков (функция Стереопара)

Для использования функции Стереопара необходимо 2 динамика SRS-XG500. Подключив 2 динамика с помощью соединения по BLUETOOTH, вы можете наслаждаться более мощным звуком.

2 динамика, подключенных через соединения по BLUETOOTH, воспроизводят звук в стереорежиме, где 1 динамик воспроизводит звук на правом канале (с правой стороны), а другой воспроизводит звук на левом канале (с левой стороны).

Что касается устройств Apple iOS, динамик совместим с iOS 10.0 или более поздней версией. Подключение по BLUETOOTH недоступно на устройствах с iOS 9.x или более ранней версией.

Вы можете установить или разорвать соединение для функции Стереопара с помощью “Sony | Music Center”. Подробнее о “Sony | Music Center” см. по следующему URL-адресу:

<https://www.sony.net/smcqa/>

### Примечание

- До тех пор, пока динамик находится в режиме USB или в режиме AUDIO IN, вы не сможете использовать функцию Стереопара. Подключение устройства USB или аудиоустройства, например портативного аудиоустройства, к порту PLAY/CHARGE (USB1) или к гнезду AUDIO IN на динамике автоматически переведет динамик в режим USB или в режим AUDIO IN и выключит функцию Стереопара.
- Во избежание вывода из динамика какого-либо громкого звука уменьшите громкость динамика и устройства BLUETOOTH или остановите воспроизведение на устройстве BLUETOOTH перед тем, как установить соединение с устройством BLUETOOTH.

### Совет

- Выключение динамика не выключает функцию Стереопара. Когда один из динамиков снова включается, он пытается установить соединение для функции Стереопара. Для использования функции Стереопара включите другой динамик в течение 1 минуты. Однако если функция ожидания BLUETOOTH остается активной на обоих динамиках, включение одного из динамиков приведет к автоматическому включению другого и установлению соединения для функции Стереопара.

### См. также

- [Использование функции ожидания BLUETOOTH](#)
- [Обновление предустановленного программного обеспечения](#)

Беспроводной динамик  
SRS-XG500

## Наслаждение беспроводным воспроизведением с использованием нескольких динамиков (функция Подключение вечеринок)

Подключив несколько устройств (до 100 устройств), совместимых с функцией Подключение вечеринок, вы можете оживлять вечеринки громким звучанием.

Изделия, совместимые с функцией Беспроводная сеть вечеринок, неприменимы для подключения.

### Устройства\*, совместимые с функцией Подключение вечеринок:

SRS-XB43, SRS-XB33, SRS-XB23, SRS-XG500, SRS-XP500, SRS-XP700

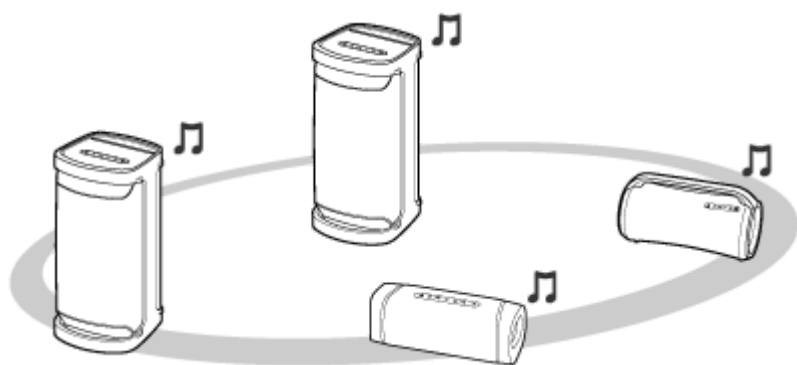

\* В зависимости от страны или региона некоторые совместимые устройства недоступны для покупки.

Перед выполнением операций с динамиком убедитесь, что все подключаемые динамики находятся в пределах 1 м от устройства.



### 1 Настройте первый динамик.

Следующая операция представляет собой пример установки SRS-XG500 в качестве первого динамика. См. инструкцию по эксплуатации, прилагаемую к используемому устройству, для установки других устройств, совместимых с функцией Подключение вечеринок.

1. Нажмите кнопку  (питание) на динамике.  
Индикатор  (BLUETOOTH) будет мигать синим цветом.
2. Подключите устройство BLUETOOTH к динамику с помощью соединения по BLUETOOTH.  
В зависимости от типа подключаемого устройства BLUETOOTH см. следующие разделы.



[Сопряжение и подключение к устройствам BLUETOOTH®](#)

[Подключение к компьютеру с помощью соединения по BLUETOOTH \(Windows\)](#)

[Подключение к компьютеру с помощью соединения по BLUETOOTH \(Mac\)](#)

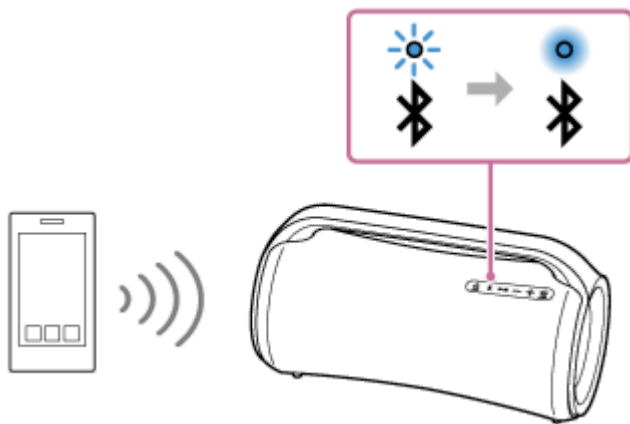
После установления соединения по BLUETOOTH вы услышите голосовое указание (BLUETOOTH connected (BLUETOOTH подключен)) из динамика, и состояние индикатора  (BLUETOOTH) изменится с мигания на высвечивание.





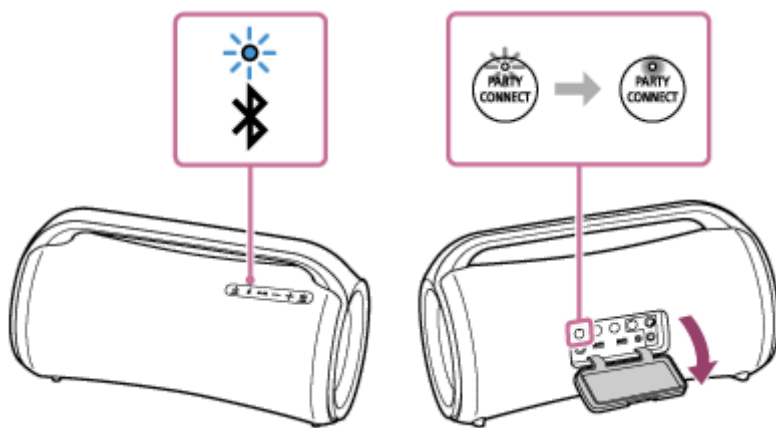

- Нажмите кнопку PARTY CONNECT под крышкой, расположенной на задней стороне динамика. Вы услышите звуковой сигнал, и индикатор  (BLUETOOTH) и индикатор PARTY CONNECT будут мигать. Примерно через 6 секунд индикатор PARTY CONNECT перестанет мигать и будет высвечиваться со звуковым сигналом. В то время, как будет устанавливаться соединение для функции Подключение вечеринки, состояние индикатора  (BLUETOOTH) изменится с высвечивания на мигание.



## 2 Подключите второй или последующие динамики.

Следующая операция представляет собой пример подключения SRS-XG500 в качестве второго динамика. См. инструкцию по эксплуатации, прилагаемую к используемому устройству, для подключения других устройств, совместимых с функцией Подключение вечеринки.

- Нажмите кнопку  (питание) на динамике. Индикатор  (BLUETOOTH) включенного вами динамика начнет мигать синим цветом.
- Нажмите кнопку PARTY CONNECT. Прозвучит звуковой сигнал, начнет мигать индикатор  (BLUETOOTH) и высветится индикатор PARTY CONNECT, а затем индикатор  (BLUETOOTH) погаснет. Индикатор PARTY CONNECT продолжит высвечиваться.

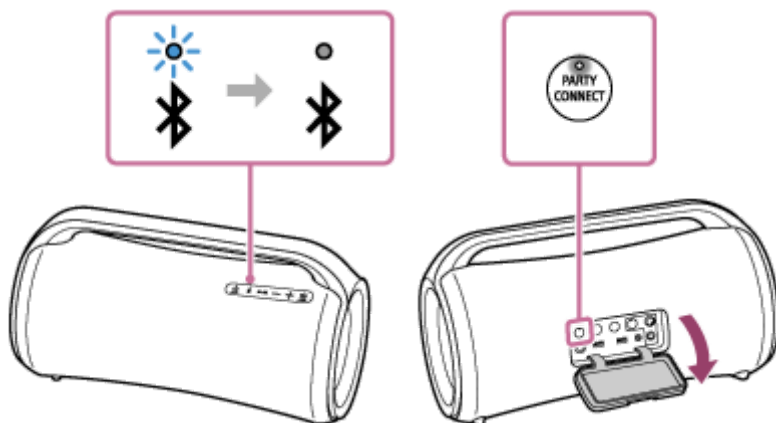

#### Совет

- Подключите второй динамик в течение 1 минуты. Через 1 минуту или более установка динамика будет отменена.

3. Для подключения дополнительных динамиков повторите действия пунктов с ② – 1 по 2.

#### Совет

- При подключении третьего или последующих динамиков подключайте каждый из них в течение 30 секунд после подключения предыдущего динамика. Через 30 секунд или более подключение динамика будет невозможно.
- Если нужно добавить еще один динамик после подключения (через 30 секунд или более), выполните действия пункта ① – 3, а затем действия пунктов с ② –1 по 2.

Когда соединение для функции Подключение вечеринки будет установлено, индикаторы PARTY CONNECT на всех динамиках будут продолжать высвечиваться. Затем состояние индикатора  (BLUETOOTH) на первом динамике изменится с мигания на высвечивание.

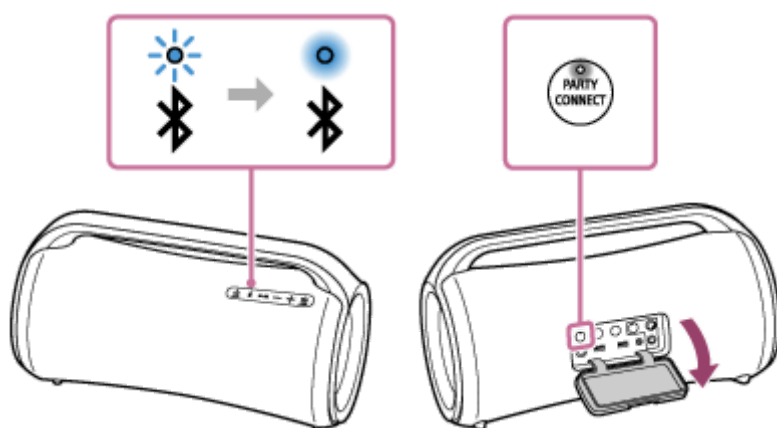

**3** Начните воспроизведение на подключенном устройстве BLUETOOTH и отрегулируйте уровень громкости.

Та же самая музыка будет воспроизводиться через все динамики.

При регулировке громкости на устройстве BLUETOOTH или динамике, подключенном к устройству (динамике, установленном в качестве первого), громкости всех динамиков будут регулироваться автоматически. Для других динамиков (второго или последующего установленного динамика) также можно отрегулировать громкость на каждом из них.

#### Совет

- Используя “Sony | Music Center”, можно установить соединение для функции Подключение вечеринки или завершить действие функции Подключение вечеринки.
- Режим подсветки динамика варьируется в зависимости от типа динамика, который установлен в качестве первого динамика.
- При использовании функции Подключение вечеринки кодек автоматически переключается на SBC.

#### Примечание

- При просмотре видеозаписей с помощью функции Подключение вечеринки возможна задержка между видео и звуком.
- Когда динамик находится в режиме USB или в режиме AUDIO IN, вы не сможете использовать функцию Подключение вечеринки.  
Подключение устройства USB или аудиоустройства, например портативного аудиоустройства, к порту PLAY/CHARGE (USB1) или к гнезду AUDIO IN на динамике автоматически переведет динамик в режим USB или в режим AUDIO IN и



завершит действие функции Подключение вечеринки.

- Не забудьте полностью закрыть крышку после использования кнопки PARTY CONNECT. Крышка играет очень важную роль в обеспечении характеристик водонепроницаемости и пыленепроницаемости.

---

#### **См. также**

- [Обновление предустановленного программного обеспечения](#)

5-027-164-71(1) Copyright 2021 Sony Corporation

Беспроводной динамик  
SRS-XG500

## Завершение действия функции Подключение вечеринки

### Для завершения всех подключений и выхода из функции Подключение вечеринки

На динамике с высвечивающимся индикатором  (BLUETOOTH) (динамике, установленном в качестве первого), нажмите и удерживайте нажатой кнопку PARTY CONNECT до тех пор, пока не услышите звуковой сигнал и индикатор PARTY CONNECT не погаснет.

- Подключение аудиоустройства, например портативного аудиоустройства, к гнезду AUDIO IN на динамике с высвечивающимся индикатором  (BLUETOOTH) (динамике, установленном в качестве первого) автоматически переведет динамик в режим AUDIO IN и завершит действие функции Подключение вечеринки.

### Для завершения работы только 1 динамика

На динамике, где нужно завершить действие функции Подключение вечеринки (динамике, установленном в качестве второго или последующего), нажмите и удерживайте нажатой кнопку PARTY CONNECT до тех пор, пока не услышите звуковой сигнал и индикатор PARTY CONNECT не погаснет.

- Подключение устройства USB или аудиоустройства, например портативного аудиоустройства, к порту PLAY/CHARGE (USB1) или к гнезду AUDIO IN на динамике, где нужно завершить действие функции Подключение вечеринки (динамике, установленном в качестве второго или последующего), автоматически переведет динамик в режим USB или в режим AUDIO IN и завершит действие функции Подключение вечеринки на этом конкретном динамике.

#### Совет

- Используя "Sony | Music Center", можно установить соединение для функции Подключение вечеринки или завершить действие функции Подключение вечеринки.

#### См. также

- [Наслаждение беспроводным воспроизведением с использованием нескольких динамиков \(функция Подключение вечеринки\)](#)

Беспроводной динамик  
SRS-XG500

## Использование внешнего микрофона

Вы можете вывести свой голос через динамик, подключив динамический микрофон с обычным штекером (продается отдельно).

- 1 Поверните ручку регулировки уровня MIC и GUITAR в MIN для уменьшения уровня громкости микрофона.

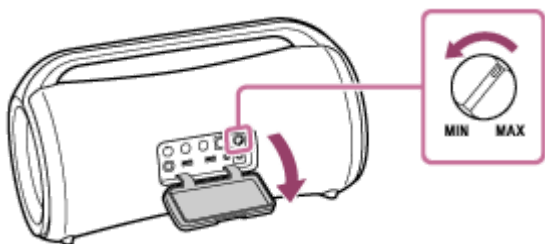

- 2 Подключите внешний микрофон к гнезду MIC/GUITAR на динамике.

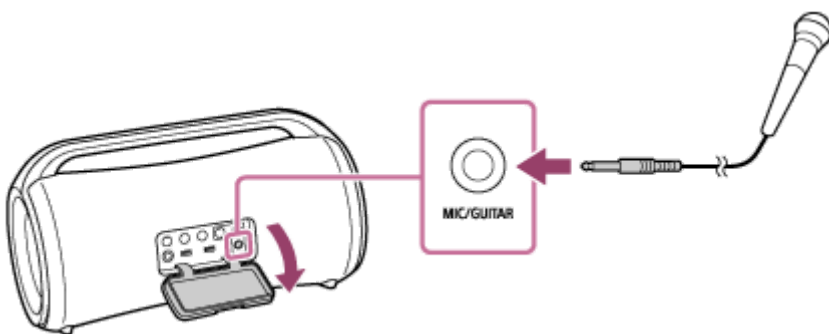

- 3 Отрегулируйте громкость с помощью ручки регулировки уровня MIC и GUITAR.
- 4 Говорите или пойте в подключенный микрофон.

### Примечание

- При использовании функции Подключение вечеринки или Стереопара звук с микрофона выводится только через динамик, к которому подключен микрофон.

Беспроводной динамик  
SRS-XG500

## Наслаждение звуком гитары

Вы можете прослушивать звук гитары, подключив ее к гнезду MIC/GUITAR на динамике.

- 1 Поверните ручку регулировки уровня MIC и GUITAR в сторону MIN для уменьшения громкости гитары.
- 2 Подключите гитару к гнезду MIC/GUITAR на динамике с помощью инструментального кабеля для подключения гитары (продается отдельно).

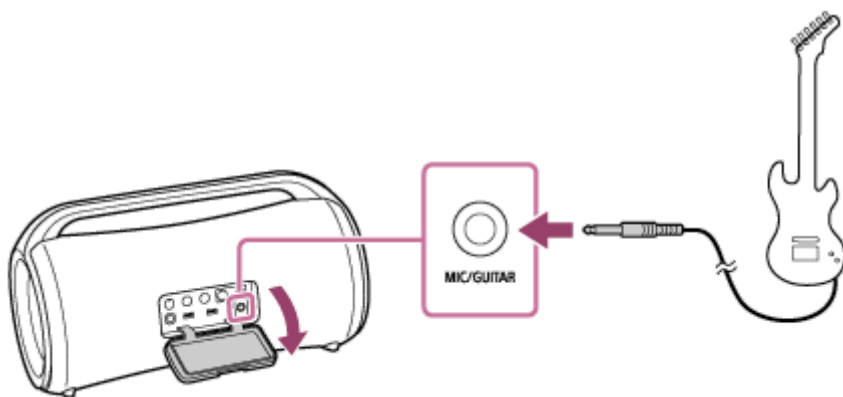

- 3 Нажмите кнопку GUITAR на динамике.  
Индикатор GUITAR высветится белым цветом.
- 4 Отрегулируйте громкость гитары во время игры на гитаре.  
Звук гитары будет выводиться через динамик.

### Чтобы вывести динамик из режима гитары

Нажмите кнопку GUITAR на динамике еще раз.

#### Примечание

- Перед отключением гитары от динамика поверните ручку регулировки уровня MIC и GUITAR в сторону "MIN" для уменьшения громкости гитары.
- Пока микрофон или гитара подключена к динамику, функция Auto Standby выключена.

Беспроводной динамик  
SRS-XG500

## Что можно делать с помощью “Sony | Music Center”

“Sony | Music Center” является приложением для управления аудиоустройствами Sony, совместимыми с “Sony | Music Center”, с помощью смартфона и т.п.

Подробнее о “Sony | Music Center” см. по следующему URL-адресу:

<https://www.sony.net/smcqa/>

### Операции, которые можно выполнять на динамике с помощью “Sony | Music Center”

- Воспроизведение музыкальных файлов, хранящихся на устройстве, например смартфоне или устройстве USB
- Установка качества звука и регулировка эквалайзера
- Индикация уровня заряда встроенного аккумулятора
- Установки Опций питания (режим Battery Care, функция Auto Standby, функция Bluetooth Standby и голосовое указание, связанное с оставшимся зарядом аккумулятора)
- Установка подсветки (Illumination) (переключение режима подсветки)
- Переключение источника аудиосигнала между подключенным устройством USB, устройством, подключенным с помощью соединения по BLUETOOTH, и устройством, подключенным к гнезду AUDIO IN, для воспроизведения
- Переключение кодека BLUETOOTH (качество воспроизведения потокового аудио BLUETOOTH)
- Группирование с другими устройствами (функция Стереопара, функция Подключение вечеринки)
- Просмотр обновления или версии программного обеспечения динамика

и т.п.

#### Примечание

- Чем можно управлять с помощью “Sony | Music Center”, зависит от подключенного устройства. Спецификации и дизайн приложения могут изменяться без уведомления.
- Что касается устройств Apple iOS, динамик совместим с iOS 10.0 или более поздней версией. Подключение по BLUETOOTH недоступно на устройствах с iOS 9.x или более ранней версией.
- Имейте в виду, что “Sony | Music Center” и “Music Center for PC” являются разными приложениями.

#### См. также

- [Установка “Sony | Music Center”](#)
- [Зарядка динамика](#)
- [Включение/выключение подсветки динамика \(функция подсветки\)](#)
- [Выбор качества воспроизведения потокового аудио по BLUETOOTH \(Кодек\)](#)
- [Прослушивание музыки по беспроводной связи с помощью 2 динамиков \(функция Стереопара\)](#)
- [Наслаждение беспроводным воспроизведением с использованием нескольких динамиков \(функция Подключение вечеринки\)](#)

- Обновление предустановленного программного обеспечения

5-027-164-71(1) Copyright 2021 Sony Corporation

Беспроводной динамик  
SRS-XG500

## Установка “Sony | Music Center”

Установите “Sony | Music Center” на смартфоне и т.п. с Google Play (Play Store) или App Store.

- 1 Загрузите “Sony | Music Center” с Google Play (Play Store) или App Store и установите его.



Sony Music Center



- 2 После завершения установки запустите “Sony | Music Center”.

### Примечание

- Имейте в виду, что “Sony | Music Center” и “Music Center for PC” являются разными приложениями.
- Обязательно используйте последнюю версию “Sony | Music Center”. Если вы не можете подключить динамик к устройству BLUETOOTH с помощью соединения по BLUETOOTH или если есть проблема, например отсутствие звука, удалите “Sony | Music Center” и снова попытайтесь подключиться с помощью соединения по BLUETOOTH. Подробнее о “Sony | Music Center” см. в Google Play (Play Store) или App Store.

### См. также

- [Что можно делать с помощью “Sony | Music Center”](#)

Беспроводной динамик  
SRS-XG500

## Что можно делать с помощью “Fiestable”

“Fiestable” является приложением для управления аудиоустройствами Sony, совместимыми с “Fiestable”, со смартфонов и т.п.

### Операции, которые можно выполнять на динамике с помощью “Fiestable”

- DJ Control

Вы можете включить звуковые эффекты (Isolator и т.п.) или звуки сэмплирования (звуки барабана/аплодисментов и т.п.) в воспроизводимую музыку.

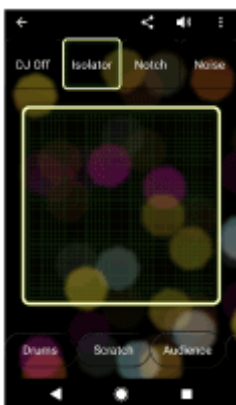

- Illumination

Вы можете установить функцию подсветки.



- Motion Control

Вы можете управлять динамиком, покачивая смартфон, и т.п.





- **Karaoke**  
Вы можете наслаждаться различными функциями Karaoke, например Voice Changer, Echo, Key Control и т.п.
- **Voice Control**  
Вы можете управлять динамиком, произнося предустановленные голосовые команды в микрофон смартфона/iPhone.
- **Party Light**  
Вы можете синхронизировать иллюминацию экранов нескольких смартфонов/iPhone с подсветкой динамика.
- **Party Playlist**  
Вы и ваши гости можете добавлять любимые песни в плейлист с нескольких устройств BLUETOOTH.

#### **Совет**

- Чем можно управлять с помощью "Fiestable", зависит от подключенного устройства. Спецификация и дизайн приложения могут изменяться без уведомления.

#### **Примечание**

- Что касается устройств Apple iOS, динамик совместим с iOS 10.0 или более поздней версией. Подключение по BLUETOOTH недоступно на устройствах с iOS 9.x или более ранней версией.

Беспроводной динамик  
SRS-XG500

## Установка “Fiestable”

Установите “Fiestable” на смартфоне и т.п. с Google Play (Play Store) или App Store.

- 1 Загрузите “Fiestable” с Google Play (Play Store) или App Store и установите его.



- 2 После завершения установки запустите “Fiestable” с экрана “Sony | Music Center”.



### Примечание

- Обязательно используйте последнюю версию “Fiestable”.

### См. также

- [Что можно делать с помощью “Fiestable”](#)

Беспроводной динамик  
SRS-XG500

## Об индикаторах

### Индикатор CHARGE (оранжевый)

Выключен	Зарядка динамика завершена.
Высвечивается	Выполняется зарядка динамика.
Медленно мигает	Встроенный аккумулятор работает при заряде менее 20% и нуждается в зарядке.
Мигает 3 раза и выключается	Если при включении динамика индикатор CHARGE мигнет 3 раза и погаснет, встроенный аккумулятор разряжен и нуждается в зарядке.

#### Примечание

- При включенном динамике встроенный аккумулятор заряжается до тех пор, пока динамик подключен к розетке переменного тока с помощью прилагаемого адаптера переменного тока и шнура питания переменного тока (сетового шнура). Однако, в зависимости от использования динамика, для завершения зарядки может потребоваться длительное время. Рекомендуется выключить динамик перед зарядкой аккумулятора.
- Если температура окружающей среды чрезвычайно низкая или высокая, встроенный аккумулятор динамика перестанет заряжаться из соображений безопасности. Зарядка также может остановиться, если она продолжается в течение длительного периода времени. В таком случае доведите температуру путем повышения или снижения до рабочей температуры от 5 °C до 35 °C, отключите и снова подключите адаптер переменного тока, а затем дайте встроенному аккумулятору динамика зарядиться.

### Индикатор (питание)

Выключен	Динамик выключен.
Высвечивается (зеленым цветом)	Динамик включен.
Высвечивается (оранжевым цветом)	Динамик выключен. Динамик установлен в режим ожидания BLUETOOTH.
Мигает (зеленым или оранжевым цветом)	<ul style="list-style-type: none"> <li>● При каждом нажатии кнопок +/- (громкость) индикатор мигает один раз.</li> <li>● Если при управлении кнопками +/- (громкость) громкость установлена на самый низкий (0) или самый высокий уровень (50 для воспроизведения музыки), индикатор мигает 3 раза.</li> <li>● По мере обновления программного обеспечения состояние зеленого индикатора  (питание) изменяется (с 5 миганий на 4 мигания, однократное мигание, а затем выключение*).</li> <li>● При первом включении динамика после обновления программного обеспечения индикатор мигает 3 раза зеленым цветом, информируя о том, что обновление завершено.</li> <li>● Если обновление программного обеспечения отменено с помощью “Sony   Music Center”, индикатор мигает 4 раза зеленым цветом.</li> </ul>

- Если обновление программного обеспечения завершится с ошибкой, индикатор мигает 4 раза оранжевым цветом.

\* В зависимости от ситуации вы можете не увидеть всех шаблонов мигания.

### Индикатор (BLUETOOTH) (синий)

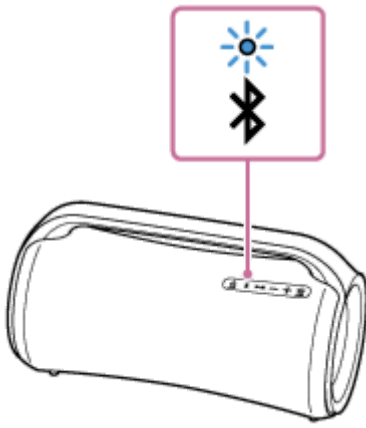
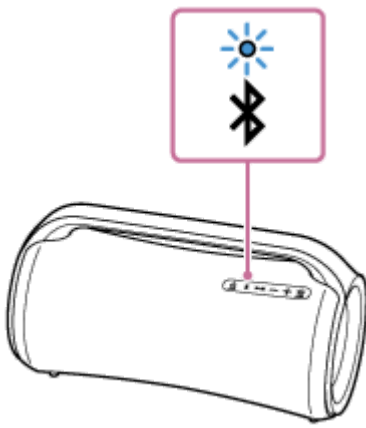
Высвечивается	Динамик подключен к устройству BLUETOOTH.
Двойное мигание	Динамик перешел в режим сопряжения. 
Медленно мигает	Динамик ожидает подключения к устройству BLUETOOTH. 
Мигает 3 раза	Обновление программного обеспечения завершено.

### Индикатор MEGA BASS (красный)

Высвечивается	Звуковой эффект установлен в режим MEGA BASS.
Выключен	Звуковой эффект установлен в режим, отличный от MEGA BASS.

### Индикатор STAMINA (оранжевый)

Высвечивается	Звуковой эффект установлен в режим STAMINA.
Выключен	Звуковой эффект установлен в режим, отличный от STAMINA.

## Индикатор GUITAR (белый)

Высвечивается	Динамик находится в режиме гитары.
Выключен	Динамик не находится в режиме гитары.

## Индикатор PARTY (Подключение вечеринки) (белый)

Мигает	Динамик ожидает установления соединения для функции Подключение вечеринки.
Высвечивается	На динамике используется функция Подключение вечеринки. Высвечиваются индикаторы всех динамиков, подключенных для функции Подключение вечеринки.

### См. также

- [Части и элементы управления](#)

Беспроводной динамик  
SRS-XG500

## Обновление предустановленного программного обеспечения

При появлении новой версии программного обеспечения вы можете обновить предустановленное программное обеспечение динамика, используя следующие методы.

При обновлении программного обеспечения будут добавлены новые функции, позволяющие обеспечить более удобную и стабильную работу.

- 1 Подключите динамик к розетке переменного тока с помощью прилагаемого адаптера переменного тока и шнура питания переменного тока ( сетевого шнура).**

Выполнить обновление программного обеспечения невозможно при использовании встроенного аккумулятора.

- 2 Включите динамик.**

Индикатор  (питание) будет высвечиваться зеленым цветом.

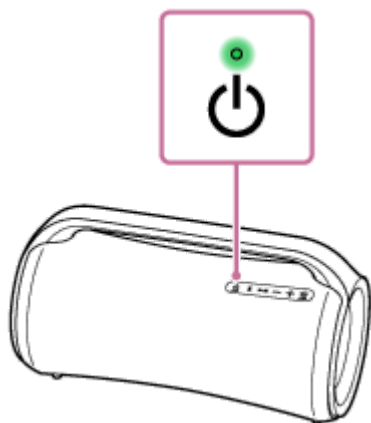

- 3 Нажмите [Music Center] на смартфоне и т.п., чтобы запустить приложение.**



Music Center



- 4 Нажмите [SRS-XG500].**

При появлении новой версии программного обеспечения на экране “Sony | Music Center” будет отображено уведомление об обновлении.

- 5 Следуйте инструкциям на экране для обновления.**

По мере обновления программного обеспечения состояние зеленого индикатора  (питание) изменяется (с 5 миганий на 4 мигания, однократное мигание, а затем выключение).

В зависимости от ситуации вы можете не увидеть всех шаблонов мигания.

При первом включении динамика после обновления программного обеспечения индикаторы  (питание) и  (BLUETOOTH) мигают 3 раза, информируя о том, что обновление завершено.

### Примечание

- Если произошел сбой обновления, зарядите перезаряжаемый встроенный аккумулятор до 40% или более.

---

### См. также

- [Зарядка динамика](#)

5-027-164-71(1) Copyright 2021 Sony Corporation

Беспроводной динамик  
SRS-XG500

## Меры предосторожности

---

### О безопасности

- Важная информация, такая как название модели, расположена как указано ниже:
  - На внутренней поверхности крышки на задней стороне динамика
  - На поверхности адаптера переменного тока

### Относительно адаптера переменного тока

- Используйте только адаптер переменного тока, поставляемый в комплекте. Во избежание повреждения динамика не используйте какой-либо другой адаптер переменного тока.

### О месте размещения

- Чтобы исключить риск возникновения неисправностей, избегайте размещения или оставления данного динамика в следующих местах.
  - Места, подвергающиеся воздействию высоких температур, например под прямыми солнечными лучами или осветительным оборудованием, рядом с источником тепла или в сауне
  - Внутри автомобиля с закрытыми окнами (особенно летом)
  - Места с чрезмерным скоплением пыли
  - Места, подверженные воздействию сильной вибрации
- Располагайте данный динамик на плоской, ровной поверхности. При расположении на наклонной поверхности динамик может опрокинуться или упасть с поверхности под воздействием своей собственной вибрации, что приведет к травмам, неисправностям или ухудшению характеристик.
- В зависимости от условий, в которых размещен данный динамик, он может опрокинуться или упасть с поверхности. Не оставляйте ничего ценного рядом с динамиком.
- Этот динамик не является антимагнитным. Держите предметы, чувствительные к магнитным полям (магнитные ленты с записью, часы, платежные карты и кредитные карты с магнитным кодированием и т.п.), подальше от динамика. Также помните об этом при переноске динамика.

### Прочее

- При использовании данного динамика в течение длительного времени температура данного динамика может повыситься, однако это не является неисправностью.
- Не используйте и не оставляйте динамик в чрезвычайно холодных или жарких условиях (температура за пределами диапазона 5 °C – 35 °C). Если динамик используется или находится за пределами вышеуказанного диапазона, он может автоматически прекратить работу для защиты внутренних электронных схем.
- При высокой температуре может остановиться зарядка или может уменьшиться громкость для защиты аккумулятора.



- Даже если вы не планируете использовать динамик в течение длительного времени, заряжайте аккумулятор до полной емкости каждые 6 месяцев для поддержания его эксплуатационных характеристик.

5-027-164-71(1) Copyright 2021 Sony Corporation

Беспроводной динамик  
SRS-XG500

## Примечания по зарядке

### Срок службы встроенного литий-ионного аккумулятора

- Даже если вы не планируете использовать динамик в течение длительного времени, заряжайте встроенный аккумулятор в достаточной степени каждые 6 месяцев для поддержания его эксплуатационных характеристик.
- Если динамик не использовался в течение длительного времени, зарядка встроенного аккумулятора может занять больше времени.
- Перезаряжаемый встроенный аккумулятор имеет срок службы. С течением времени и увеличением числа циклов использования встроенного аккумулятора емкость перезаряжаемого встроенного аккумулятора медленно уменьшается. Если промежуток времени, в течение которого может использоваться встроенный аккумулятор, станет заметно короче несмотря на полную зарядку, обратитесь к ближайшему дилеру Sony.
- Если промежуток времени, в течение которого может использоваться встроенный аккумулятор, станет заметно короче, это может означать, что перезаряжаемый встроенный аккумулятор выработал ресурс.
- Срок службы перезаряжаемого встроенного аккумулятора отличается в зависимости от использования, окружающих условий и способа хранения.

### Внимание

Если во время зарядки встроенного аккумулятора динамик обнаружит проблему по следующим причинам, индикатор CHARGE (оранжевый) выключится даже в том случае, если зарядка не завершена.

- Температура окружающей среды вышла за пределы диапазона 5 °C – 35 °C.
- Имеется проблема со встроенным аккумулятором.
- Если зарядка встроенного аккумулятора продолжается в течение длительного времени.

### Примечание

- Время зарядки варьируется в зависимости от условий использования встроенного аккумулятора.
- Выполняйте зарядку динамика при температуре окружающей среды от 5 °C до 35 °C.
- Динамик нагревается во время зарядки. Это не является неисправностью.
- Избегайте воздействия резкого изменения температуры, прямых солнечных лучей, влаги, песка, пыли или механических ударов. Также ни в коем случае не оставляйте динамик в автомобиле, припаркованном под солнцем.
- До тех пор, пока динамик подключен к розетке переменного тока с помощью прилагаемого адаптера переменного тока и шнура питания переменного тока (сетового шнура), встроенный аккумулятор динамика может заряжаться даже в то время, как динамик включен. Однако, в зависимости от использования динамика, для завершения зарядки может потребоваться длительное время. Рекомендуется выключить динамик перед зарядкой аккумулятора.
- В чрезмерно холодных или жарких местах зарядка останавливается в целях безопасности. Если зарядка занимает длительное время, это также приводит к остановке зарядки динамика. Для решения этих проблем отсоедините адаптер переменного тока от динамика и снова подсоедините его при рабочей температуре от 5 °C до 35 °C.
- При высокой температуре может остановиться зарядка или может уменьшиться громкость для защиты аккумулятора.
- Использование концентратора USB не гарантирует зарядку аккумулятора.

---

---

**См. также**

- [Зарядка динамика](#)

5-027-164-71(1) Copyright 2021 Sony Corporation

Беспроводной динамик  
SRS-XG500

## Примечания о водонепроницаемости и пыленепроницаемости

### Характеристики водонепроницаемости и пыленепроницаемости динамика

Данный динамик с плотно закрытой крышкой имеет спецификацию водонепроницаемости IPX6<sup>\*1</sup> в соответствии с разделом “Степень защиты от струй воды” по IEC60529 “Класс защиты от внешних воздействий (Код IP)”<sup>\*3</sup> и спецификацию пыленепроницаемости IP6X<sup>\*2</sup> в соответствии с разделом “Степень защиты от твердых посторонних предметов”<sup>\*3</sup>.

### Жидкости, к которым применимы требования водонепроницаемости

Применимо	чистая вода, водопроводная вода, вода из бассейна
Неприменимо	жидкости, отличные от указанных выше (мыльная вода, вода, содержащая чистящие или моющие средства, шампунь, горячая вода из источника, соленая вода и т.п.)

\*1 Эквивалент IPX6: Динамик сохраняет свои характеристики при воздействии струй воды с любого направления. Это означает отсутствие следов воды внутри динамика после 3-минутного испытания струями воды с подачей 100 л/мин и давлением 100 кПа, направленными с расстояния 3 м.

\*2 Эквивалент IP6X: Данный динамик прошел испытания и сохраняет способность не пропускать пыль после встряхивания в течение 8 часов в испытательном устройстве, содержащем частицы пыли до 75 мкм в диаметре.

\*3 Прилагаемые аксессуары и разъемы данного динамика (DC IN/USB/AUDIO IN/MIC/GUITAR) не являются ни водонепроницаемыми, ни пыленепроницаемыми. Для уменьшения риска пожара или поражения электрическим током не подвергайте динамик воздействию воды или капель во время использования каких-либо разъемов (DC IN/USB/AUDIO IN/MIC/GUITAR). Не размещайте вазы или какие-либо другие емкости с жидкостью на динамике.

Характеристики водонепроницаемости и пыленепроницаемости динамика основаны на наших измерениях в условиях, описанных в этом документе. Обратите внимание, что неисправности в результате погружения в воду или проникновения пыли из-за неправильной эксплуатации покупателем гарантией не покрываются.

### Как избежать ухудшения характеристик водонепроницаемости и пыленепроницаемости

Ознакомьтесь со следующими моментами и правильно используйте динамик.

- Конструкция данного динамика не является устойчивой к давлению воды. Во избежание неисправности не кладите динамик в воду.
- Не лейте горячую воду и не направляйте горячий воздух из фена или другого бытового прибора непосредственно на динамик. Также ни в коем случае не используйте динамик в месте, подверженном воздействию высоких температур, например в сауне или рядом с источником тепла.
- Обращайтесь с крышкой (①) осторожно. Крышка играет очень важную роль в обеспечении характеристик водонепроницаемости и пыленепроницаемости. При использовании динамика убедитесь, что крышка полностью закрыта. При закрывании крышки следите, чтобы внутрь не попали посторонние предметы. Если крышка закрыта не полностью, характеристики водонепроницаемости и пыленепроницаемости могут ухудшиться, что может привести к неисправности динамика в результате попадания воды или частиц пыли в динамик.

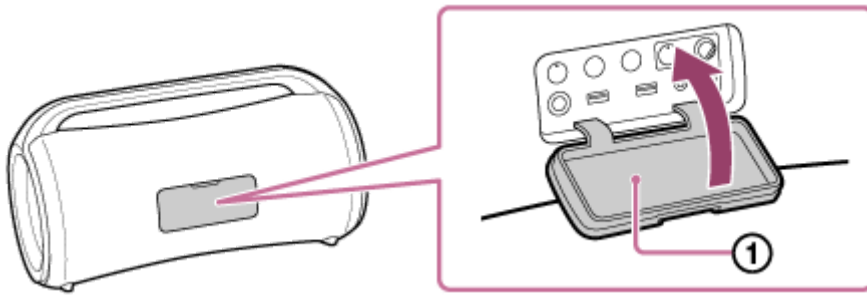

5-027-164-71(1) Copyright 2021 Sony Corporation

Беспроводной динамик  
SRS-XG500

## Уход за динамиком

Несмотря на то, что тканевая часть динамика имеет водоотталкивающую пропитку, вы сможете использовать динамик более комфортно и в течение более продолжительного периода времени, соблюдая приведенную ниже процедуру технического обслуживания.

- Если при следующих обстоятельствах поверхность динамика оказалась загрязнена, незамедлительно промойте динамик пресной водой (водопроводной водой и т.п.) для удаления загрязнения. Загрязнения на его поверхности могут привести к изменению цвета или ухудшению характеристик тканевой части или секции пассивного излучателя (①), или к неисправности динамика.

Пример.

- Если на динамике есть песок, соль (хлор) или другие вещества после использования в гористой местности, возле бассейна и т.п.
- Если на динамик попали посторонние вещества (солнцезащитный крем, масло для загара и т.п.)

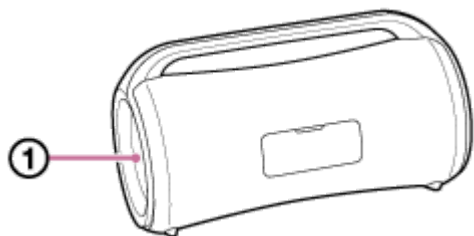

- Если динамик намок, немедленно вытрите влагу сухой мягкой тканью. Кроме того, просушите динамик в проветриваемом месте, пока на нем не останется влаги.
- Качество звука может измениться при попадании воды в секцию динамика. Однако это не указывает на наличие неисправности. Удалите влагу с поверхности динамика и поставьте его на сухую мягкую ткань для удаления воды, попавшей внутрь динамика. Затем просушите динамик в проветриваемом месте, пока на нем не останется влаги.

### Примечание

- При загрязнении поверхности динамика не используйте чистящее средство, растворитель, бензин, спирт и т.п. для очистки динамика, поскольку это может повлиять на водоотталкивающую функцию тканевой части динамика.
- Обязательно вытирайте влагу после использования динамика, особенно в регионах с холодным климатом. Если оставить влагу на его поверхности, это может привести к замерзанию и неисправности динамика.
- Если частицы песка и т.п. попали в тканевую или другую часть динамика, осторожно удалите их. Запрещается применять для динамика пылесос и т.п. Это может привести к повреждению секции динамика или другой части динамика.

Беспроводной динамик  
SRS-XG500

## О беспроводной технологии BLUETOOTH

Беспроводная технология BLUETOOTH действует в пределах примерно 30 м.

### Поддерживаемая версия и профили стандарта BLUETOOTH

Профиль представляет собой набор функций, стандартизированных для каждой характеристики устройств BLUETOOTH. Данный динамик поддерживает следующие версию и профили стандарта BLUETOOTH.

Поддерживаемая версия BLUETOOTH: Стандартный BLUETOOTH, версия 5,0

Поддерживаемые профили BLUETOOTH:

- A2DP (Advanced Audio Distribution Profile): Обеспечивает передачу и прием высококачественного музыкального контента.
- AVRCP (Audio Video Remote Control Profile): Позволяет регулировать громкость и управлять воспроизведением музыки/паузой и переходом к началу следующей/текущей дорожки.

### Максимальная дальность связи

Используйте беспроводную технологию BLUETOOTH между динамиком и устройством, расположенными в пределах 30 м друг от друга.

Максимальная дальность связи может оказаться меньше при следующих условиях.

- Между динамиком и устройством BLUETOOTH имеется препятствие, например человек, металл или стена.
- Возле динамика используется устройство беспроводной локальной сети.
- Возле динамика используется микроволновая печь.
- Возле динамика используется устройство, генерирующее электромагнитное излучение.

### Помехи от других устройств

Поскольку в устройствах BLUETOOTH и беспроводной локальной сети (IEEE802.11b/g) используется одинаковая частота (2,4 ГГц), при использовании динамика рядом с устройством беспроводной локальной сети возможно возникновение микроволновых помех, приводящих к снижению скорости передачи данных, появлению шума или нарушению соединения.

### Помехи для других устройств

Микроволны, излучаемые устройством BLUETOOTH, могут повлиять на работу электронных медицинских устройств. Выключите динамик и другие устройства BLUETOOTH в следующих местах, поскольку это может привести к несчастному случаю.

- В местах, где присутствует легковоспламеняющийся газ, в больнице, поезде, самолете или на заправочной станции
- Возле автоматических дверей или пожарной сигнализации

### Примечание

- Для обеспечения возможности использования функции BLUETOOTH подключаемое устройство BLUETOOTH должно иметь такой же профиль, как у динамика. Имейте в виду, что даже при наличии одинакового профиля функции устройств могут отличаться в зависимости от их технических характеристик.
- Вследствие особенностей беспроводной технологии BLUETOOTH, при прослушивании музыки звук, воспроизводимый на динамике, слегка запаздывает относительно звука, воспроизводимого на устройстве BLUETOOTH.
- Динамик поддерживает функции безопасности, совместимые со стандартом BLUETOOTH, для обеспечения безопасного соединения при использовании беспроводной технологии BLUETOOTH, однако в зависимости от настройки безопасность

может быть недостаточной. Соблюдайте осторожность во время обмена данными с помощью беспроводной технологии BLUETOOTH.

- Мы не несем какой-либо ответственности за утечку информации во время соединения по BLUETOOTH.
- Устройство, оснащенное функцией BLUETOOTH, должно соответствовать стандарту BLUETOOTH, установленному Bluetooth SIG, Inc., и быть аутентифицировано. Даже если подключаемое устройство соответствует вышеупомянутому стандарту BLUETOOTH, некоторые устройства могут не подключиться или будут работать неправильно в зависимости от особенностей или технических характеристик устройства.
- В зависимости от подключенного к динамику устройства BLUETOOTH, среды связи или условий эксплуатации может возникать шум или прерывание звука.
- Устройство со встроенным радиоприемником или тюнером не может быть подключено к динамику по BLUETOOTH, поскольку может возникнуть шум в трансляции.
- Расположите динамик подальше от телевизора, радиоприемника или тюнера и т.п., поскольку может возникнуть шум в трансляции.



Беспроводной динамик  
SRS-XG500

## Уведомление о лицензии

---

### Примечания по лицензии

Данное изделие содержит программное обеспечение, которое Sony использует в рамках лицензионного соглашения, являясь владельцем авторского права. Мы обязаны доводить до сведения покупателей содержание соглашения по требованию владельца авторского права на программное обеспечение.

Воспользуйтесь следующим URL-адресом доступа и ознакомьтесь с содержанием лицензии.

<https://rd1.sony.net/help/speaker/sl/21x/>

### Примечание относительно прикладного программного обеспечения, распространяемого по лицензиям GNU GPL/LGPL

Данное изделие включает программное обеспечение на основании Универсальной общедоступной лицензии GNU General Public License (далее именуемой “GPL”) или Стандартной общественной лицензии ограниченного применения GNU Lesser General Public License (далее именуемой “LGPL”). Настоящим уведомляется, что покупатели имеют право приобретения, модификации и распространения исходного кода данного программного обеспечения в соответствии с условиями, оговоренными в прилагаемых GPL или LGPL. Исходный код для вышеперечисленного программного обеспечения доступен через Интернет.

Для загрузки получите доступ к следующему URL-адресу, а затем выберите название модели “SRS-XG500”.

URL: <http://oss.sony.net/Products/Linux>

Имейте в виду, что Sony не может отвечать или реагировать на какие-либо запросы относительно содержимого исходного кода.

### Отказ от ответственности в отношении услуг, предоставляемых сторонними поставщиками

Службы, предоставляемые сторонними поставщиками, могут быть изменены, приостановлены или отменены без предварительного уведомления. Компания Sony не несет ответственности за ситуации подобного рода.

Беспроводной динамик  
SRS-XG500

## Товарные знаки

---

- Android, Google Play и другие соответствующие марки и логотипы являются товарными знаками Google LLC.
- LDAC™ и логотип LDAC являются зарегистрированными товарными знаками Sony Corporation.
- Лицензия на технологию звуковой кодировки MPEG Layer-3 и патенты получена от Fraunhofer IIS и Thomson.
- Windows Media является зарегистрированным товарным знаком или товарным знаком корпорации Microsoft в Соединенных Штатах и/или в других странах.
- Данный аппарат защищен определенными правами на интеллектуальную собственность Корпорации Microsoft. Запрещено использование или распространение указанной технологии вне данного аппарата без лицензии Microsoft или дочерних компаний Microsoft.
- Словесный знак и логотип BLUETOOTH® являются зарегистрированными товарными знаками, принадлежащими Bluetooth SIG, Inc., и любое использование таких знаков осуществляется Sony Corporation в соответствии с лицензией.
- Apple, логотип Apple, iPhone, iPod touch, Mac, macOS и Siri являются товарными знаками Apple Inc., зарегистрированными в США и других странах.  
App Store является знаком обслуживания Apple Inc.
- Использование значка "Изготовлено для Apple" означает, что аксессуар разработан специально для подключения к продуктам Apple, указанным в значке, и сертифицирован разработчиком на соответствие стандартам качества Apple. Apple не несет ответственности за работу этого устройства или его соответствие стандартам безопасности и нормативным требованиям.  
Обратите внимание, что использование этого аксессуара с продуктом Apple может повлиять на качество работы беспроводной сети.
- Microsoft и Windows являются зарегистрированными товарными знаками или товарными знаками Microsoft Corporation в США и/или других странах.
- Другие товарные знаки и торговые названия являются товарными знаками и торговыми названиями их соответствующих владельцев. Отметки ™ и ® не используются в документациях.

Беспроводной динамик  
SRS-XG500

## Что можно сделать для решения проблемы?

Если динамик не функционирует ожидаемым образом, попробуйте выполнить следующие действия для решения проблемы.

- Найдите признаки проблемы в данном Справочное руководство и попробуйте выполнить какие-либо из перечисленных действий по исправлению.
- Зарядите динамик.  
Некоторые проблемы могут быть решены путем зарядки встроенного аккумулятора.
- Перезапустите динамик.
- Выполните инициализацию динамика  
Данная операция возвращает настройки, такие как громкость и т.п., к заводским настройкам по умолчанию, и удаляет всю информацию о сопряжении.
- Найдите информацию по этой проблеме на веб-сайте поддержки покупателей.
- Перейдите к следующим страницам поддержки для получения справочной информации о вашем динамике:
  - Для покупателей в Америке:  
<https://www.sony.com/am/support>
  - Для покупателей в Европе:  
<https://www.sony.eu/support>
  - Для покупателей в Китае:  
<https://service.sony.com.cn>
  - Для покупателей в других странах/регионах:  
<https://www.sony-asia.com/support>

Если приведенные выше операции не выполняются, обратитесь за консультацией к ближайшему дилеру Sony.

### См. также

- [Перезапуск динамика](#)
- [Инициализация динамика](#)

Беспроводной динамик  
SRS-XG500

## Не удается выполнить зарядку динамика

---

- Убедитесь, что адаптер переменного тока надежно подключен к динамику. Затем убедитесь, что адаптер переменного тока и шнур питания переменного тока (сетевой шнур) надежно подключен к розетке переменного тока.
- 

### См. также

- [Зарядка динамика](#)
- [Об индикаторах](#)

Беспроводной динамик  
SRS-XG500

## Не удается включить динамик или динамик внезапно выключается

---

- Возможно, перезаряжаемый встроенный аккумулятор разряжен или имеет низкий заряд. Для зарядки аккумулятора подключите динамик к розетке переменного тока с помощью прилагаемого адаптера переменного тока и шнура питания переменного тока (сетевое шнур).
  - Возможно, активирована функция Auto Standby. В определенных ситуациях, например в случае низкой громкости входного аудиосигнала, питание автоматически выключается примерно через 15 минут. Увеличьте громкость подключенного для использования устройства или выключите функцию Auto Standby.
- 

### См. также

- [Зарядка динамика](#)
- [Функция Auto Standby](#)

Беспроводной динамик  
SRS-XG500

## Нет звука/звук только из одного динамика/низкий уровень звука/искаженный звук/гул или шум на выходе динамика

- Убедитесь, что динамик и подключенное устройство включены.
- Увеличьте громкость динамика и подключенного устройства.
- Убедитесь, что выполняется воспроизведение на подключенном устройстве.
- Убедитесь, что аудиокабель и устройство USB отключено от гнезда AUDIO IN и порта PLAY/CHARGE (USB1) во время воспроизведения в режиме BLUETOOTH.
- Убедитесь, что аудиокабель надежно подсоединен к гнезду AUDIO IN во время воспроизведения в режиме AUDIO IN.
- Если вы подключаете компьютер к динамику, убедитесь, что настройка аудиовыхода компьютера установлена для устройства BLUETOOTH.
- Убедитесь, что динамик установил соединение по BLUETOOTH с устройством BLUETOOTH.
- Снова выполните сопряжение динамика и устройства BLUETOOTH.
- Если устройство, которое подключено к гнезду AUDIO IN, является монофоническим, звук может выводиться только через левый компонент динамика (левый канал).
- Если подключенное устройство оснащено функцией эквалайзера, выключите ее.
- Держите динамик подальше от микроволновой печи, Wi-Fi® и т.п.
- Переместите устройство BLUETOOTH ближе к динамику. Если между динамиком и устройством BLUETOOTH имеется какое-либо препятствие, удалите его.
- Если индикатор CHARGE медленно мигает, выключите динамик и зарядите встроенный аккумулятор в достаточной степени.
- Устройство со встроенным радиоприемником или тюнером не может быть подключено к динамику по BLUETOOTH, поскольку может возникнуть шум в трансляции.
- Расположите динамик подальше от телевизора, радиоприемника или тюнера и т.п., поскольку может возникнуть шум в трансляции.
- Если при использовании функции Стереопара или функции Подключение вечеринки будет подключено какое-либо другое(ие) устройство(а) BLUETOOTH, например BLUETOOTH-мышь или BLUETOOTH-клавиатура, к устройству BLUETOOTH, завершите соединение между ними.
- Некоторые устройства BLUETOOTH могут изменить качество беспроводного воспроизведения. Если ваше устройство совместимо с этой функцией, выберите "Приоритет подключения звука (SBC)" вместо качества звука. Подробнее см. в инструкции по эксплуатации, прилагаемой к устройству.
- Выберите "Приоритет подключения звука (SBC)" для качества беспроводного воспроизведения динамика.
- Установите последнюю версию "Sony | Music Center" на подключенном устройстве. Если вы не можете использовать последнюю версию "Sony | Music Center" или вы не можете подключить динамик к устройству

BLUETOOTH с помощью соединения по BLUETOOTH, удалите “Sony | Music Center” и повторно установите его.

---

**См. также**

- [Сопряжение и подключение к устройствам BLUETOOTH®](#)
- [Прослушивание музыки с устройства с помощью соединения по BLUETOOTH](#)
- [Выбор качества воспроизведения потокового аудио по BLUETOOTH \(Кодек\)](#)
- [Об индикаторах](#)

5-027-164-71(1) Copyright 2021 Sony Corporation

Беспроводной динамик  
SRS-XG500

## **Звук становится тихим во время использования**

---

- В то время как динамик работает на питании от перезаряжаемого встроенного аккумулятора, звук может стать тихим в случае, если перезаряжаемый встроенный аккумулятор разряжен и индикатор CHARGE медленно мигает. Однако это не указывает на наличие неисправности.
- Если звук становится тихим во время использования, выполните приведенную ниже процедуру.
  1. Выключите динамик.
  2. Зарядите встроенный аккумулятор в достаточной степени.



Беспроводной динамик  
SRS-XG500

## Устройство USB не обнаружено; произошел сбой воспроизведения источника аудиосигнала; из динамика не раздается звук; воспроизведение начинается не с первой дорожки

- Выключите динамик, отключите и повторно подключите устройство USB, а затем обратно включите динамик.
- Подключенное устройство USB несовместимо с динамиком. Проверьте информацию о совместимых устройствах.
- Проверьте формат файла устройства USB. Динамик не поддерживает устройства USB, отформатированные в любой файловой системе, отличной от FAT16 или FAT32.\*
  - \* В то время как динамик поддерживает файловые системы FAT16 и FAT32, некоторые устройства USB могут не поддерживать эти файловые системы FAT. Подробнее см. в инструкции по эксплуатации, прилагаемой к вашему устройству USB, или же обратитесь к производителю.
- Используйте “Sony | Music Center” для возобновления обычного режима воспроизведения.
- Если на подключенном устройстве USB место для хранения имеет разделы, динамик может воспроизводить только аудиофайлы, хранящиеся в первом разделе.
- Динамик не может воспроизводить любые зашифрованные или защищенные паролем файлы.
- Динамик не может воспроизводить любые файлы, защищенные с помощью технологии DRM (Управление цифровыми правами).
- Если подключенное устройство USB работает некорректно, см. инструкцию по эксплуатации, прилагаемую к устройству USB.

### См. также

- [Соединение с устройством USB](#)
- [Прослушивание музыки устройства USB](#)

Беспроводной динамик  
SRS-XG500

## Звук из динамика содержит шум, пропуски или искажен

---

- Подключенное устройство USB несовместимо с динамиком. Проверьте информацию о совместимых устройствах.
  - Выключите динамик, отключите и повторно подключите устройство USB, а затем обратно включите динамик.
  - Убедитесь, что сам аудиофайл не содержит шума или искажения. Шум может возникать во время кодирования аудиофайла. В таком случае удалите аудиофайл и снова закодируйте исходный аудиофайл. Если звук из динамика содержит шум или всегда искажается в той же самой точке во время воспроизведения, это предполагает, что имеется проблема в самом файле.
  - Настройка битрейта для создания или кодирования аудиофайлов является низкой. Увеличьте битрейт и закодируйте исходный аудиофайл на устройстве USB.
- 

### См. также

- [Соединение с устройством USB](#)

Беспроводной динамик  
SRS-XG500

## До начала воспроизведения проходит много времени

---

В следующем случае для загрузки аудиоданных динамику может потребоваться некоторое время.

- На устройстве USB имеется много папок или файлов.
- Устройство USB имеет очень сложную структуру.
- Устройство USB имеет объем памяти, который является слишком большим для обработки динамиком.
- Внутренняя память устройства USB фрагментирована.

Беспроводной динамик  
SRS-XG500

## Не удается выполнить сопряжение динамика с устройством BLUETOOTH

- Расположите динамик и устройство BLUETOOTH в пределах 1 м друг от друга.
- Что касается устройств Apple iOS, динамик совместим с iOS 10.0 или более поздней версией. Подключение по BLUETOOTH недоступно на устройствах с iOS 9.x или более ранней версией.
- Для использования функции Стереопара или функции Подключение вечеринки выполните сопряжение с динамиком, на котором индикатор  (BLUETOOTH) мигает синим цветом.
- Если индикатор  (BLUETOOTH) не мигает дважды синим цветом, нажмите кнопку  (BLUETOOTH). Вы услышите голосовое указание (BLUETOOTH pairing (сопряжение по BLUETOOTH)) и индикатор  (BLUETOOTH) начнет двойное мигание (режим сопряжения).
- После инициализации динамика iPhone/iPod touch может не установить соединение с динамиком. В этом случае удалите информацию о сопряжении на iPhone/iPod touch, а затем снова выполните их сопряжение.
- Убедитесь, что устройство BLUETOOTH включено и функция BLUETOOTH активирована на устройстве.
- Если динамик не отображается на устройстве BLUETOOTH, выключите устройство, а затем снова включите устройство. Это может помочь решить проблему.

### См. также

- [Сопряжение и подключение к устройствам BLUETOOTH®](#)
- [Об индикаторах](#)
- [Инициализация динамика](#)

Беспроводной динамик  
SRS-XG500

## Не удается подключить устройство BLUETOOTH к динамику с помощью функции Стереопара

- После подключения 2 динамиков SRS-XG500 выполните процедуру сопряжения между устройством BLUETOOTH и динамиком, на котором индикатор  (BLUETOOTH) мигает синим цветом.

### См. также

- [Прослушивание музыки по беспроводной связи с помощью 2 динамиков \(функция Стереопара\)](#)

Беспроводной динамик  
SRS-XG500

## Не удается подключить динамик для функции Подключение вечеринки

- После подключения нескольких динамиков выполните процедуру сопряжения между устройством BLUETOOTH и динамиком, на котором индикатор  (BLUETOOTH) мигает синим цветом.

### См. также

- [Наслаждение беспроводным воспроизведением с использованием нескольких динамиков \(функция Подключение вечеринки\)](#)

Беспроводной динамик  
SRS-XG500

## Отсутствует звук микрофона

- Поверните ручку регулировки уровня MIC и GUITAR для регулировки громкости микрофона.

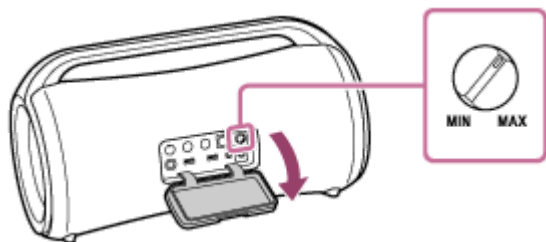

- Убедитесь, что микрофон включен.
- Убедитесь, что устройство USB не подключено.

Беспроводной динамик  
SRS-XG500

## Появилась акустическая обратная связь

---

- Уменьшите громкость.
- Передвиньте микрофон и гитару подальше от динамика или измените направление микрофона.



Беспроводной динамик  
SRS-XG500

## Перезапуск динамика

Если, помимо прочего, возникает следующее, нажмите и удерживайте кнопку  (питание) примерно 8 секунд для перезапуска динамика.

- У вас не получается управлять динамиком после его включения.
- У вас не получается управлять динамиком после устранения проблем с сопряжением.  
и т.п.

Динамик выключается во время процесса перезапуска, а затем снова включается по завершении процесса.

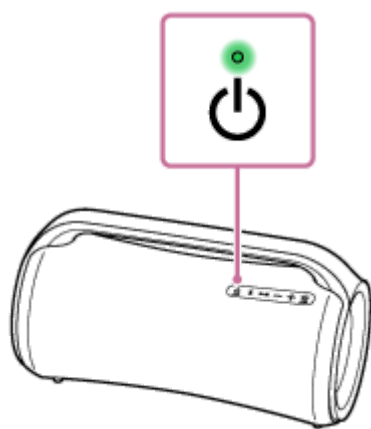

### Примечание

- Перезапуск динамика не удаляет информацию о сопряжении.
- Перезапуск динамика может изменить настройки его громкости, функций или звука.

Беспроводной динамик  
SRS-XG500

## Инициализация динамика

Если динамиком не удастся успешно управлять после его перезапуска, выполните инициализацию динамика для возобновления его заводских настроек по умолчанию.

Когда динамик включен, нажмите и удерживайте кнопку **▶||** (воспроизведение) и кнопки MEGA BASS до тех пор, пока динамик не выключится (5 секунд или более).

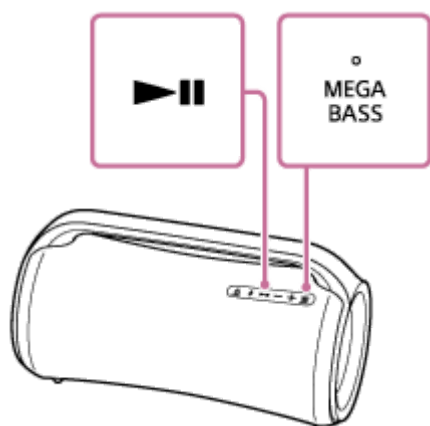

Выполнена инициализация динамика. Для таких настроек, как громкость и т.п., будут восстановлены заводские настройки по умолчанию, а вся информация о сопряжении будет удалена.

### Примечание

- Инициализацию динамика нельзя выполнить, если питание выключено.

### См. также

- [Сопряжение и подключение к устройствам BLUETOOTH®](#)
- [Перезапуск динамика](#)