

# SONY®

## ДОМАШНЯЯ АУДИОСИСТЕМА

### Инструкция по эксплуатации

Подготовка к  
эксплуатации

Воспроизведение с  
диска/устройства USB

Передача USB

Тюнер

BLUETOOTH

Сеть

Функция управления  
жестами

Регулировка звука

Другие операции

Дополнительная  
информация

## ПРЕДУПРЕЖДЕНИЕ

Для предотвращения возгорания не накрывайте вентиляционное отверстие устройства газетами, скатертями, шторами и т. п. Не подвергайте устройство воздействию источников открытого огня (например, зажженных свечей).

Для предотвращения возгорания или поражения электрическим током не допускайте попадания и разбрызгивания жидкости на корпус устройства и не ставьте на корпус устройства предметы, содержащие жидкость, например, цветочные вазы.

Так как основной штекер используется для отсоединения блока от сети электропитания, подключайте блок к расположенной в легкодоступном месте розетке электросети. В случае нарушения нормальной работы блока незамедлительно отсоедините основной штекер питания от розетки электросети.

Не устанавливайте устройство в тесных местах, таких как книжные полки или встроенные шкафы.

Не подвергайте батарею или устройства с установленной батареей чрезмерному нагреванию, например, не оставляйте под солнечными лучами или рядом с огнем.

Пока блок включен в розетку электросети, он остается подключенным к сети электропитания, даже если питание на самом блоке выключено.

Для использования только в помещениях.

## Для продуктов с маркировкой CE

Действительность маркировки CE ограничена только в тех странах, где это закреплено законодательством, в частности, в странах ЕЕА (European Economic Area, Европейское экономическое пространство).

## ВНИМАНИЕ

Использование оптических приборов с данным устройством вредно для зрения.



**Утилизация использованных элементов питания и отслужившего электрического и электронного оборудования (Директива применяется в странах Евросоюза и других европейских странах, где действуют системы раздельного сбора отходов)**

# EAC

Домашняя аудиосистема  
Производитель: Сони Корпорейшн,  
1-7-1 Конан, Минато-ку,  
Токио 108-0075, Япония.  
Страна-производитель: Малайзия

Импортер на территории стран  
Таможенного союза  
АО «Сони Электроникс», Россия,  
123103, Москва, Карамышевский  
проезд, 6



Класс защиты от поражения электрическим током II

Дата производства может быть указана на самом продукте и/или этикетке со штрихкодом на картонной коробке.

Например: XX-XXXX

Первые две цифры означают месяц, а последние четыре цифры означают год.

Устройство предназначено только для использования в помещениях.

Система предназначена для использования в следующих целях:

- Воспроизведение источников музыки/видео на дисках или устройствах USB
- Передача музыки на устройства USB
- Прослушивание радиостанций
- Прослушивание звука с телевизора
- Воспроизведение источников музыки на устройствах BLUETOOTH
- Прослушивание общественных мероприятий с функцией "Party Chain"
- Поточковая передача музыки через сетевое подключение

Транспортировать в оригинальной упаковке, во время транспортировки не бросать, оберегать от падений, ударов, не подвергать излишней вибрации.

Реализацию осуществлять в соответствии с действующими требованиями законодательства. Отслужившее изделие утилизировать в соответствии с действующими требованиями законодательства.

Если неисправность не удается устранить следуя данной инструкции - обратитесь в ближайший авторизованный SONY центр по ремонту и обслуживанию.

## Для покупателей в Казахстане

Организация, уполномоченная принимать претензии от потребителей на территории Казахстана  
АО «Сони Электроникс»  
Представительство в Казахстане,  
050010, Республика Казахстан,  
г. Алматы, пр. Достык, дом 117/7

## Информация о лицензии и торговой марке

- **DVD** является торговой маркой DVD Format/Logo Licensing Corporation.
- Логотип "DVD+RW", "DVD-RW", "DVD+R", "DVD-R", "DVD VIDEO" и "CD" являются торговыми марками.
- WALKMAN® и логотип WALKMAN® — зарегистрированные торговые марки Sony Corporation.
- Технология кодирования аудиосигнала и патенты MPEG Layer-3 используются по лицензии Fraunhofer IIS и Thomson.
- Windows Media является зарегистрированной торговой маркой или торговой маркой Microsoft Corporation в США и/или других странах.
- Данное изделие защищено определенными правами на интеллектуальную собственность Microsoft Corporation. Использование или распространение такой технологии, кроме как в данном изделии, запрещено без наличия лицензии корпорации Microsoft или уполномоченного подразделения Microsoft.

- Эта система включает в себя Dolby\* Digital.  
\* Произведено по лицензии Dolby Laboratories. Название Dolby, Dolby Audio и символ с двойной буквой D являются торговыми марками Dolby Laboratories.
- Эта система использует технологию мультимедийного интерфейса высокой четкости High-Definition Multimedia Interface (HDMI™). Термины HDMI и HDMI High-Definition Multimedia Interface и логотип HDMI являются товарными знаками или зарегистрированными товарными знаками HDMI Licensing, LLC в Соединенных Штатах и других странах.
- “BRAVIA” является торговой маркой Sony Corporation.
- LDAC™ и логотип LDAC являются торговыми марками Sony Corporation.
- Словесная марка и логотип BLUETOOTH® являются зарегистрированными торговыми марками, принадлежащими Bluetooth SIG, Inc., любое их использование Sony Corporation лицензировано. Все остальные торговые марки и торговые наименования являются собственностью соответствующих владельцев.
- N-Mark является торговой маркой или зарегистрированным торговой маркой NFC Forum, Inc. в США и других странах.
- Android™ является торговой маркой компании Google Inc.
- Google Play™ является торговой маркой компании Google Inc.
- Android, Google Play, логотип Google Play и Chromecast являются торговыми марками компании Google Inc.
- Apple, логотип Apple, iPhone и iPod touch являются товарными знаками Apple Inc., зарегистрированными в США и других странах. App Store является знаком обслуживания Apple Inc.
- “Made for iPod” и “Made for iPhone” означает, что электронное устройство было разработано специально для подключения к iPod или iPhone соответственно и было сертифицировано разработчиком как соответствующее техническим стандартам Apple. Компания Apple не несет ответственность за работу этого устройства или его соответствие стандартам безопасности и регулятивным нормам. Обратите внимание, что использование данного аксессуара с iPod или iPhone может повлиять на работу беспроводного соединения.
- Wi-Fi®, Wi-Fi Protected Access® и Wi-Fi Alliance® являются зарегистрированными торговыми марками Wi-Fi Alliance®.
- Wi-Fi CERTIFIED™, WPA™, WPA2™ и Wi-Fi Protected Setup™ являются торговыми марками Wi-Fi Alliance®.
- DLNA™, логотип DLNA и DLNA CERTIFIED™ являются торговыми марками, марками обслуживания или сертификационными марками Digital Living Network Alliance.
- AOSS является торговой маркой BUFFALO INC.
- Spotify и логотипы Spotify являются торговыми марками Spotify Group. Программное обеспечение Spotify регулируется сторонними лицензиями, с которыми можно ознакомиться здесь:  
<https://www.spotify.com/connect/third-party-licenses>

- ClearAudio+ и ClearAudio+ являются торговыми марками Sony Corporation.
- “Xperia” и “Xperia Tablet” являются торговыми марками Sony Mobile Communications AB.
- СОГЛАСНО ЛИЦЕНЗИИ НА ПОРТФЕЛЬ ПАТЕНТОВ НА ИСПОЛЬЗОВАНИЕ ТЕХНОЛОГИИ ВИЗУАЛИЗАЦИИ MPEG-4 РАЗРЕШАЕТСЯ ЧАСТНОЕ И НЕКОММЕРЧЕСКОЕ ИСПОЛЬЗОВАНИЕ ПОКУПАТЕЛЕМ ДАННОГО ПРОДУКТА ДЛЯ
  - (i) КОДИРОВАНИЯ ВИДЕО ИЗОБРАЖЕНИЯ В СООТВЕТСТВИИ С ВИЗУАЛЬНЫМ СТАНДАРТОМ MPEG-4 (ВИДЕО MPEG-4)

И/ИЛИ

- (ii) ДЛЯ РАСКОДИРОВАНИЯ ВИДЕО MPEG-4, ЗАКОДИРОВАННОГО ПОКУПАТЕЛЕМ В ЧАСТНЫХ И НЕКОММЕРЧЕСКИХ ЦЕЛЯХ, И/ИЛИ ПРИОБРЕТЕННОГО У ПОСТАВЩИКА ВИДЕОМАТЕРИАЛОВ, ИМЕЮЩЕГО ЛИЦЕНЗИЮ НА ПОСТАВКУ ВИДЕО MPEG-4.

ЛЮБОЕ ДРУГОЕ ИСПОЛЬЗОВАНИЕ НЕ ПРЕДУСМОТРЕНО И НЕ РАЗРЕШЕНО. ДОПОЛНИТЕЛЬНУЮ ИНФОРМАЦИЮ ОТНОСИТЕЛЬНО ИСПОЛЬЗОВАНИЯ В РЕКЛАМНЫХ, ВНУТРЕННИХ И КОММЕРЧЕСКИХ ЦЕЛЯХ, А ТАКЖЕ ЛИЦЕНЗИРОВАНИЯ, МОЖНО ПОЛУЧИТЬ У КОМПАНИИ MPEG LA, L.L.C.

[HTTP://WWW.MPEGLA.COM](http://www.mpegla.com)

- Все прочие торговые марки являются торговыми марками соответствующих владельцев.
- В данном руководстве символы ™ и ® не указаны.

## О данном руководстве

- В данном руководстве содержится описание использования пульта дистанционного управления, но некоторые функции могут выполняться с помощью сенсорных клавиш, которые имеют аналогичные или похожие названия.
- Значки, подобные , расположенные в верхней части каждого пояснения, обозначают тип носителя, который может использоваться с описанной функцией.
- Некоторые иллюстрации представлены как концептуальные изображения и могут отличаться от реальных изделий.
- Пункты, отображенные на экране телевизора, могут различаться в зависимости от региона.
- Установка по умолчанию подчеркнута.
- На экране телевизора появится текст, заключенный в квадратные скобки ([ - ]), а на дисплее — текст, заключенный в двойные кавычки (“ - ”).

---

## Оглавление

О данном руководстве .....	5
Распаковка .....	9
Воспроизводимые диски или файлы на дисках/устройстве USB .....	9
Веб-сайты с совместимыми устройствами .....	13
Указатель компонентов и регуляторов .....	14

---

### Подготовка к эксплуатации

Сборка основного блока ....	21
Безопасное подключение системы .....	22
Отключение демонстрации .....	25
Установка элементов питания .....	25
Подключение телевизора .....	26
Перенос основного блока .....	28
Изменение цветовой системы .....	29
Выполнение быстрой настройки .....	29
Изменение режима отображения .....	30

---

### Воспроизведение с диска/устройства USB

Действия перед использованием устройства USB .....	31
Основное воспроизведение .....	31
Другие операции воспроизведения .....	33
Использование режима воспроизведения .....	36
Ограничение воспроизведения с диска (Родительский контроль) .....	38
Просмотр информации о диске и устройстве USB .....	39
Использование меню настройки .....	40

---

### Передача USB

Действия перед использованием устройства USB .....	45
Передача музыки .....	45

---

### Тюнер

Прослушивание радиопередач .....	48
----------------------------------	----

---

## **BLUETOOTH**

О беспроводной технологии BLUETOOTH .....	49
Сопряжение этой системы с устройством BLUETOOTH... 50	
Прослушивание музыки с устройства BLUETOOTH.....	51
Подключение к устройствам BLUETOOTH одним касанием с помощью NFC.....	52
Настройка аудиокодеков BLUETOOTH .....	53

---

## **Сеть**

Выбор метода сетевого подключения.....	54
Подключение к компьютеру .....	55
Прослушивание одной и той же музыки с помощью нескольких громкоговорителей.....	57
Воспроизведение музыки из музыкальных служб через Интернет (Chromecast built-in) .....	57
Spotify Connect .....	58

---

## **Функция управления жестами**

Использование функции управления жестами .....	59
Использование функции управления жестами во время воспроизведения... 60	
Создание атмосферы вечеринки (DJ Effect) .....	61

Использование функции управления жестами в режиме Karaoke .....	62
---	----

---

## **Регулировка звука**

Настройка звука .....	63
Выбор режима футбола Virtual Football.....	63
Настройка уровня сабвуфера .....	64
Создание собственного звукового эффекта .....	64

---

## **Другие операции**

Управление системой с помощью смартфона или планшета (SongPal).....	65
Создание сумасшедших вечеринок с приложением "Fiestable" .....	66
Использование функции Контроль по HDMI .....	66
Использование функции Party Chain .....	69
Подпевание: Karaoke .....	72
Прослушивание звука гитары .....	74
Наслаждение музыкой с функциями Party Light и Speaker Light .....	74
Использование таймера отключения.....	75
Использование голосового сопровождения.....	75
Использование дополнительных устройств .....	76

Выключение сенсорной панели на основном блоке (функция защиты от доступа детей) .....	76
Настройка функции автоматического перехода в режим ожидания .....	77
Настройка режима ожидания BLUETOOTH/сети .....	77
Включение и выключения сигнала BLUETOOTH/Wi-Fi .....	78
Выполнение обновления программного обеспечения .....	78

---

## **Дополнительная информация**

Поиск и устранение неисправностей .....	80
Меры предосторожности .....	94
Технические характеристики .....	98
Список кодов языков .....	102



---

## Распаковка

- Данное устройство (MHC-V90DW) (1) (состоящее из спутникового устройства и сабвуфера)
- Крепежные винты (M5 × 30) (4)
- Пульт дистанционного управления (1)
- Батарейки типа R03 (размер AAA)\*<sup>1</sup> (2)
- Внешняя FM-антенна (1)
- Шнур питания переменного тока (1)
- Переходник переменного тока\*<sup>2</sup> (1) (поставляется только в определенные регионы)

\*<sup>1</sup> Год и месяц истечения срока годности указаны на отрицательном полюсе элемента.

\*<sup>2</sup> Данный переходник не предназначен для эксплуатации в Чили, Парагвае и Уругвае. Используйте переходник в тех странах, где это необходимо.

### **Примечание**

Распаковка коробки и переноска основного блока должны осуществляться двумя лицами. Падение блока может привести к травмированию людей и/или повреждению имущества.

---

## Воспроизводимые диски или файлы на дисках/устройстве USB

### Диски, доступные для воспроизведения

- DVD VIDEO
- DVD-R/DVD-RW в формате DVD VIDEO или режиме видео
- DVD+R/DVD+RW в формате DVD VIDEO
- VIDEO CD (диски версии 1.0, 1.1 и 2.0)
- Диски Super VCD
- CD-R/CD-RW/CD-ROM в формате VIDEO CD или Super VCD
- AUDIO CD
- CD-R/CD-RW в формате AUDIO CD

### Воспроизводимые файлы на дисках

- Музыка:  
Файлы MP3 (.mp3)\*<sup>1</sup>\*<sup>2</sup>
- Видео:  
Файлы MPEG4 (.mp4/.m4v)\*<sup>2</sup>\*<sup>3</sup>,  
файлы Xvid (.avi)

### Воспроизводимые файлы на устройстве USB

- Музыка:  
Файлы MP3 (.mp3)\*<sup>1</sup>\*<sup>2</sup>, файлы WMA (.wma)\*<sup>2</sup>, файлы AAC (.m4a/.mp4/.3gp)\*<sup>2</sup>, файлы WAV (.wav)\*<sup>2</sup>, файлы AIFF (.aiff)\*<sup>2</sup>, файлы FLAC (.flac)\*<sup>2</sup>, файлы ALAC (.alac)\*<sup>2</sup>, DSD (.dsf/.dff)\*<sup>2</sup>
- Видео:  
Файлы MPEG4 (.mp4/.m4v)\*<sup>2</sup>\*<sup>3</sup>,  
файлы Xvid (.avi)

## Примечание

- Диски должны иметь следующий формат:
  - CD-ROM/-R/-RW в формате DATA CD, включающем файловые форматы MP3<sup>\*1+2</sup>, MPEG4<sup>\*2+3</sup> и Xvid и соответствующие требованиям ISO 9660<sup>\*4</sup> Уровню 1/Уровню 2 или Joliet (расширенный формат).
  - DVD-ROM/-R/-RW/+R/+RW в формате DATA DVD, включающем файловые форматы MP3<sup>\*1+2</sup>, MPEG4<sup>\*2+3</sup> и Xvid и соответствующие формату UDF (Universal Disk Format — Универсальный формат диска).
- Система попытается воспроизвести любые данные с вышеперечисленными расширениями, даже если они не имеют поддерживаемый формат. Воспроизведение этих данных может привести к генерации громкого шума и повредить вашу акустическую систему.
- <sup>\*1</sup> MP3 (MPEG 1 Audio Layer 3) — стандартный формат, определенный ISO/MPEG для сжатых аудиоданных. Файлы MP3 должны иметь формат MPEG 1 Audio Layer 3.
- <sup>\*2</sup> Файлы с защитой авторских прав (Управление цифровыми правами) не могут воспроизводиться этой системой.
- <sup>\*3</sup> Файлы MPEG4 должны быть записаны в формате MP4. Поддерживаются следующие видео- и аудиокодеки:
  - Видеокодек: Простой профиль MPEG4 (AVC не поддерживается.)
  - Аудиокодек: AAC-LC (HE-AAC не поддерживается.)
- <sup>\*4</sup> Логический формат файлов или папок на дисках CD-ROM, определенный ISO (International Organization for Standardization — Международная организация по стандартизации).

## Диски/файлы, которые не могут воспроизводиться

- Невозможно воспроизвести следующие диски:
  - BD (Диски Blu-ray)
  - CD-ROM, записанные в формате PHOTO CD
  - Область данных на дисках CD-Extra или Mixed Mode CD\*
  - Диски CD Graphics
  - Диски Super Audio CD
  - DVD Audio
  - DATA CD/DATA DVD, созданные в формате Packet Write
  - DVD-RAM
  - DATA CD/DATA DVD, которые не были корректно закрыты
  - Совместимые с режимом CPRM (Content Protection for Recordable Media — Защита содержимого записываемых носителей) DVD-R/-RW, записанные в программах Copy-Once (однократное копирование)
  - Диски нестандартной формы (например, в виде сердца, квадрата, звезды и т.п.).
  - Диски с клейкой лентой, бумагой или наклейками, прикрепленными к ним
- Невозможно воспроизвести следующие файлы:
  - Видеофайлы, которые имеют размер больше 720 (ширина) × 576 (высота) пикселей.
  - Видеофайлы с большим соотношением высоты к ширине.
  - Файл WMA в формате WMA DRM, WMA Lossless или WMA PRO.
  - Файл AAC в формате AAC DRM или AAC Lossless.
  - Файлы AAC, закодированные с частотой 96 кГц.

- Зашифрованные файлы или защищенные паролем.
- Файлы с защитой авторских прав DRM (Digital Rights Management, Управление цифровыми правами).
- Некоторые файлы формата Xvid длительностью более 2 часов.
- Аудиофайл MP3 PRO может воспроизводиться как файл MP3.
- Система может не воспроизводить файл формата Xvid, если файл был объединен с двумя или более файлами Xvid.
- \* Mixed Mode CD: В данном формате данные записываются на первой дорожке, а звук (данные AUDIO CD) на второй и последующей дорожках в сеансе.

### **Примечания для CD-R/-RW и DVD-R/-RW/+R/+RW**

- В некоторых случаях диски CD-R/-RW и DVD-R/-RW/+R/+RW не могут воспроизводиться в этой системе из-за качества записи, физического состояния диска или характеристик записывающего устройства и авторского программного обеспечения. Более подробную информацию см. в инструкциях по эксплуатации записывающего устройства.
- Некоторые функции воспроизведения могут не работать с частью дисков DVD+R/+RW, даже если они были финализированы должным образом. В этом случае используйте стандартное воспроизведение.

### **Примечания о дисках**

- Это устройство предназначено для воспроизведения дисков, соответствующих требованиям стандарта Compact Disc (CD).
- Диски DualDisc и некоторые музыкальные диски, закодированные с помощью технологии защиты авторских прав, не соответствуют стандарту (CD). Поэтому эти диски не могут быть совместимы с этим изделием.

### **Примечание для многосессионных дисков**

Эта система способна воспроизводить продолжительные сеансы на диске, на котором они записаны в формате, совпадающем с форматом первого сеанса. Однако, воспроизведение не гарантируется.

### **Примечание к операциям воспроизведения дисков DVD VIDEO и VIDEO CD**

Некоторые операции воспроизведения дисков DVD VIDEO или VIDEO CD могут быть преднамеренно ограничены производителями программного обеспечения. Поэтому некоторые функции воспроизведения могут быть недоступны. Обязательно прочитайте инструкцию по эксплуатации к дискам DVD VIDEO или VIDEO CD.

## Примечания к воспроизводимым файлам

- Запуск воспроизведения может занять больше времени, если:
  - DATA CD/DATA DVD/устройство USB записаны с использованием сложной древовидной структуры.
  - аудиофайлы или видеофайлы в другой папке только что воспроизводились.
- Данная система может воспроизводить диски DATA CD/DATA DVD или видеофайлы на устройстве USB в следующих случаях:
  - глубина до 8 папок
  - до 300 папок
  - до 999 файлов на диске
  - до 2000 файлов на устройстве USB
  - до 650 файлов в папкеДанная система может воспроизводить аудиофайлы на устройстве USB в следующих случаях:
  - глубина до 8 папок
  - до 998 файлов и подпапок в папкеЭти количества могут отличаться в зависимости от конфигурации файла или папки.
- Папки, не содержащие аудиофайлы или видеофайлы, пропускаются.
- Файлы, переданные таким устройством, как компьютер, могут не воспроизводиться в порядке, в котором они передавались.
- Порядок воспроизведения может не соответствовать исходному в зависимости от программного обеспечения, использующегося для создания аудиофайлов или видеофайлов.

- Совместимость со всеми программами кодировки/записи поддерживаемых форматов, устройствами записи и носителями записей не гарантируется.
- В зависимости от файла Xvid, изображение может быть нечетким или пропадать звук.

## Примечания для устройств USB

- Данная система не гарантирует работу со всеми устройствами USB.
- Несмотря на наличие комплексных функций для устройств USB, воспроизводимое содержимое устройств USB, подключенных к системе, представляет собой только музыку и видеофайлы. Для получения дополнительной информации см. инструкцию по эксплуатации, прилагаемую к устройству USB.
- При подключении устройства USB, система считывает все файлы на устройстве USB. Если на устройстве USB находится много папок или файлов, считывание может занять много времени.
- Не соединяйте систему и устройство USB через концентратор USB.
- При нескольких подключенных устройствах USB, при выполнении системой операций может иметь место задержка.
- Последовательность воспроизведения системой может отличаться от последовательности воспроизведения на подключенном устройстве USB.

- Перед использованием устройства USB убедитесь, что на нем отсутствуют зараженные вирусами файлы.

### **Код региона**

Ваша система имеет код региона и будет воспроизводить только диски DVD VIDEO с тем же кодом региона или .

---

## **Веб-сайты с совместимыми устройствами**

Посетите указанные ниже веб-сайты с последней информацией о совместимых устройствах USB и BLUETOOTH.

### **Для покупателей в Латинской Америке:**

<<http://esupport.sony.com/LA>>

### **Для покупателей в странах Европы и в России:**

<<http://www.sony.eu/support>>

### **Для покупателей в других странах/регионах:**

<<http://www.sony-asia.com/support>>

## **Совместимые модели iPhone/iPod**

Ниже представлены совместимые модели iPhone/iPod. Перед использованием данного устройства с системой необходимо обновить программное обеспечение iPhone/iPod до последней версии. Технология BLUETOOTH доступна для использования со следующими устройствами:

- iPhone 7 Plus
- iPhone 7
- iPhone SE
- iPhone 6s Plus
- iPhone 6s
- iPhone 6 Plus
- iPhone 6
- iPhone 5s
- iPhone 5c
- iPhone 5
- iPhone 4s
- iPod touch (6-го поколения)
- iPod touch (5-го поколения)

## Указатель компонентов и регуляторов

Основной блок  
(передняя панель):

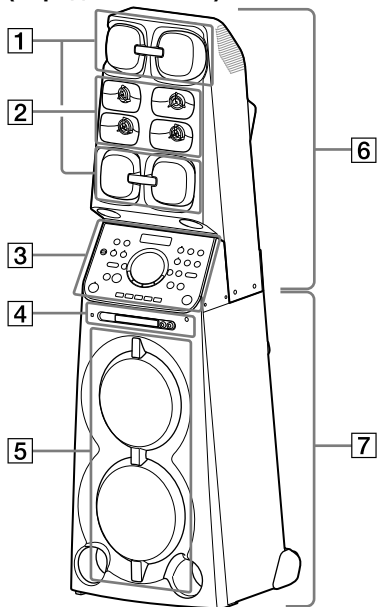

- 1 Среднечастотный громкоговоритель × 4 (с функцией подсветки громкоговорителя\*)
- 2 Высокочастотный динамик × 4
- 3 Сенсорная панель (стр. 15)
- 4 Лоток для дисков и окружающая часть (стр. 15)
- 5 Сабвуфер × 2 (с функцией подсветки громкоговорителя\*)

Основной блок  
(задняя панель):

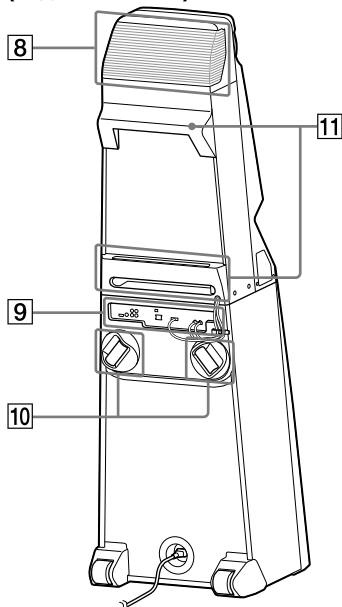

- 6 Спутниковое устройство
- 7 Сабвуфер
- 8 Генератор распределения звука  
Распределяет звук вокруг задней части устройства.
- 9 Панель разъемов (стр. 22)
- 10 Функция Party Light (слева/справа)\* (стр. 74)
- 11 Ручки для удерживания или переноса устройства

\* Избегайте попадания в глаза прямых лучей от подсветки, когда включена функция Speaker Light и Party Light.

## Сенсорная панель:

Вы можете заблокировать все клавиши, кроме  $\text{\textcircled{P}}$  (питание), на основном блоке, чтобы предотвратить их случайное нажатие (стр. 76).

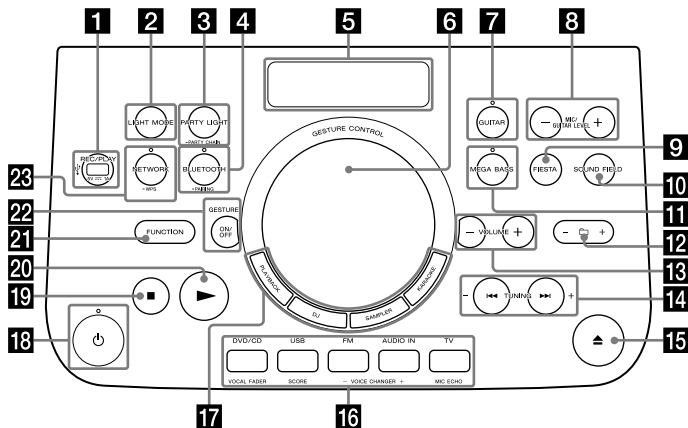

## Область лотка диска:

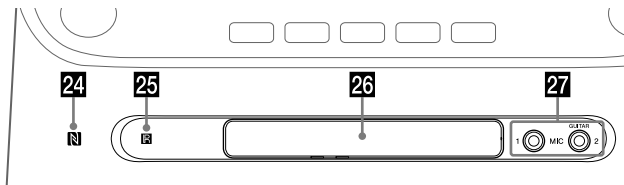

### 1 Порт $\text{\textcircled{P}}$ (USB) (REC/PLAY)

Используйте, чтобы подключить устройство USB. Этот порт может быть использован как для воспроизведения, так и для передачи музыки.

### 2 Клавиша LIGHT MODE (стр. 74)

### 3 Клавиша PARTY LIGHT (стр. 74)

Клавиша – PARTY CHAIN (стр. 71)

### 4 Индикатор BLUETOOTH (стр. 49)

**Клавиша BLUETOOTH**  
Нажмите, чтобы выбрать функцию BLUETOOTH.

**Клавиша – PAIRING**  
Нажмите и удерживайте, чтобы включить согласование по BLUETOOTH, если функция BLUETOOTH включена.

**5** Дисплей

**6** Датчик GESTURE CONTROL  
(стр. 59, 60, 61)

**7** Индикатор GUITAR  
Горит, когда включен режим гитары.

Клавиша GUITAR (стр. 74)

**8** Клавиша MIC/GUITAR LEVEL  
+/- (стр. 72, 74)

**9** Клавиша FIESTA (стр. 63)

**10** Клавиша SOUND FIELD  
(стр. 63)

**11** Индикатор MEGA BASS  
Подсвечивается, когда выбран звуковой эффект MEGA BASS.

Клавиша MEGA BASS  
(стр. 63)

**12** Клавиша  (папка) +/-  
Нажмите для выбора папки на диске с данными или устройстве USB.

**13** Клавиша VOLUME +/-  
Нажмите для регулировки громкости.

**14** Клавиша   
(перемотка назад/вперед)  
Нажмите для выбора файла или дорожки.

Клавиша TUNING +/-  
(стр. 48)

**15** Клавиша  (открыть/  
закрыть)  
Нажмите, чтобы открыть/  
закрыть лоток для дисков.

**16** Клавиша прямой функции  
(DVD/CD, USB, FM, AUDIO IN,  
TV)  
Чтобы нажать эту кнопку,  
сперва нажмите PLAYBACK  
(**17**), а затем нужную  
функциональную клавишу.

Клавиша VOCAL FADER  
(стр. 73)

Клавиша SCORE (стр. 73)

Клавиша VOICE CHANGER  
+/- (стр. 73)

Клавиша MIC ECHO  
(стр. 72)

**17** Клавиша PLAYBACK  
(стр. 60)

Клавиша DJ (стр. 61)

Клавиша SAMPLER  
(стр. 61)

Клавиша KARAOKE  
(стр. 62)

**18** Индикатор питания  
Обозначает текущее  
состояние системы:  
Не горит: система в режиме  
ожидания и режим ожидания  
BLUETOOTH/сети выключен.  
Светится:  
— Оранжевый: система в  
режиме ожидания и режим  
ожидания BLUETOOTH/сети  
включен.  
— Зеленый: система включена.



Мигает:

- Зеленый: система включается или запускается режим ожидания.
- Красный: в системе обнаружено нарушение нормальной работы, сообщение о котором не может быть отображено на дисплее.



### Кнопка (питание)

Нажмите, чтобы включить систему или перевести ее в режим ожидания.

### 19 Клавиша (стоп)

Нажмите, чтобы остановить воспроизведение.  
Нажмите дважды, чтобы отменить возобновление воспроизведения.  
Нажмите, чтобы остановить передачу данных во время передачи музыки.  
Нажмите, чтобы остановить встроенную демонстрацию звука.

### 20 Клавиша (воспроизведение)

Нажмите, чтобы начать воспроизведение.  
Нажмите и удерживайте кнопку  более 2 секунд, чтобы начать встроенную демонстрацию звука.  
Коснитесь , чтобы остановить демонстрацию.

### 21 Клавиша FUNCTION

Нажмите, чтобы выбрать функцию.

### 22 Клавиша GESTURE ON/OFF (стр. 60, 62)

### 23 Индикатор NETWORK

Обозначает текущее состояние системы:  
Не горит: система в режиме ожидания.

Светится:

- Белый: установлено подключение по сети.
  - Зеленый: система подключена к Spotify.
  - Синий: система подключена к музыкальной службе с помощью Chromecast built-in.
- Мигает:
- Белый: идет подключение к сети.

### Клавиша NETWORK

Нажмите, чтобы выбрать функцию NETWORK.

### Клавиша WPS (Wi-Fi Protected Setup™) (стр. 55)

Нажмите и удерживайте, чтобы настроить сеть Wi-Fi.

### 24 (N-Mark) (стр. 53)

### 25 Датчик дистанционного управления (стр. 25)

### 26 Лоток для диска

### 27 Разъем MIC1

Используйте для подключения микрофона.

### Разъем MIC2/GUITAR

Используйте для подключения микрофона или гитары.

## Пульт дистанционного управления:

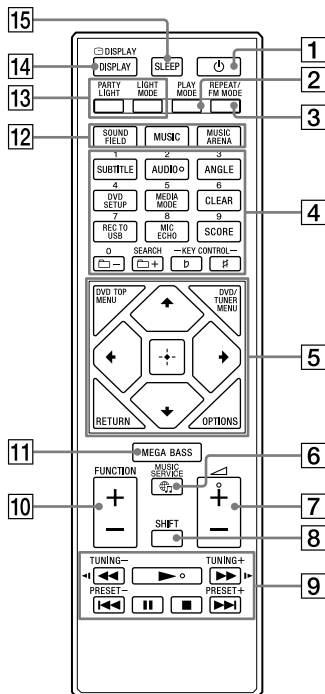

- 1 Кнопка (питание)  
Нажмите, чтобы включить систему или перевести ее в режим ожидания.
- 2 Кнопка PLAY MODE  
(стр. 36, 46)
- 3 Кнопка REPEAT/FM MODE  
(стр. 37, 49)

- 4 Номерные кнопки (0 – 9)\*1\*2  
– Нажмите, чтобы выбрать дорожку, раздел или файл по номеру элемента.  
– Нажмите, чтобы ввести номера или значения.

Кнопка SUBTITLE (стр. 34)

Кнопка AUDIO\*2 (стр. 34, 39)

Кнопка ANGLE (стр. 34)

Кнопка DVD SETUP (стр. 40)

Кнопка MEDIA MODE  
(стр. 32)

Нажмите, чтобы выбрать медиафайл для воспроизведения с диска с данными или устройства USB.

Кнопка CLEAR (стр. 34)

Кнопка REC TO USB (стр. 46)

Нажмите для передачи музыки на устройство USB, подключенное к порту (USB).

Кнопка MIC ECHO (стр. 72)

Кнопка SCORE (стр. 73)

(+/-)

Нажмите для выбора папки на диске с данными или устройстве USB.

Кнопка SEARCH (стр. 32, 33)

Кнопка KEY CONTROL (стр. 73)





- 5** Кнопка DVD TOP MENU  
Нажмите, чтобы отобразить название DVD на телеэкране.

Кнопка DVD/TUNER MENU  
(стр. 33, 34, 49)

Кнопка RETURN (стр. 33)

Кнопки OPTIONS

Нажмите, чтобы войти в меню параметров или выйти из него.

Кнопка  /  /  / 

Нажмите для выбора пунктов меню.



Кнопка 



Нажмите для ввода/  
подтверждения настроек.

- 6** Кнопка  MUSIC SERVICE  
(стр. 58)  
Нажмите для остановки/  
возобновления музыкальной  
службы.

- 7** Кнопка  (громкость) +/-\*2  
Используйте кнопки для  
регулировки громкости.

- 8** Кнопка SHIFT\*1  
Нажмите и удерживайте  
для активации кнопок,  
отпечатанных розовым  
цветом.

- 9** Кнопка  /  (ускоренная  
прокрутка назад/вперед)  
(стр. 33)  
Нажмите, чтобы найти нужное  
место на дорожке или в файле  
во время воспроизведения.



Кнопка  /  (замедленная  
прокрутка назад/вперед)  
(стр. 33)

Нажмите для замедленного  
воспроизведения.

Кнопка TUNING+/- (стр. 48)

Кнопка   
(воспроизведение)\*2

Нажмите чтобы начать  
воспроизведение.

Кнопка  /  (шаг  
назад/вперед) (стр. 32)  
Нажмите для выбора файла  
или дорожки.

Кнопка PRESET+/- (стр. 49)

Кнопка  (пауза)

Нажмите, чтобы поставить  
воспроизведение на  
паузу. Для возобновления  
воспроизведения нажмите  
.

Кнопка  (стоп)

- Нажмите, чтобы остановить  
воспроизведение.  
Нажмите дважды, чтобы  
отменить возобновление  
воспроизведения.
- Нажмите, чтобы остановить  
передачу данных во время  
передачи музыки.
- Нажмите, чтобы остановить  
встроенную демонстрацию  
звука.

- 10** Кнопка FUNCTION +/-  
Нажмите чтобы выбрать  
функцию.

- 11** Кнопка MEGA BASS  
(стр. 63)

**12** Кнопка SOUND FIELD  
(стр. 63)

Кнопка MUSIC (стр. 64)

Кнопка MUSIC ARENA  
(стр. 63)

**13** Кнопка PARTY LIGHT  
(стр. 30, 74)

Кнопка LIGHT MODE  
(стр. 74)

**14** Кнопка DISPLAY (стр. 25,  
30, 40, 48, 50)



Нажмите для смены  
информации на дисплее.

Кнопка  DISPLAY\*<sup>1</sup>  
(стр. 39)

Нажмите, чтобы просмотреть/  
скрыть экранную индикацию.

**15** Кнопка SLEEP (стр. 75)

\*<sup>1</sup> Эта кнопка отпечатана розовым цветом. Для использования кнопки нажмите и удерживайте кнопку SHIFT () , а затем нажмите эту кнопку.

\*<sup>2</sup> Номерная кнопка 2/AUDIO,  + и кнопки  имеют тактильную точку. Используйте тактильную точку в качестве ориентира при управлении системой.

### Сборка основного блока

Крепеж основного блока должен осуществляться двумя лицами. Падение блока может привести к травмированию людей и/или повреждению имущества.

**Прикрепите спутниковое устройство на сабвуфер, затем плотно зафиксируйте его, затянув прилагающиеся винты (M5 × 30).**

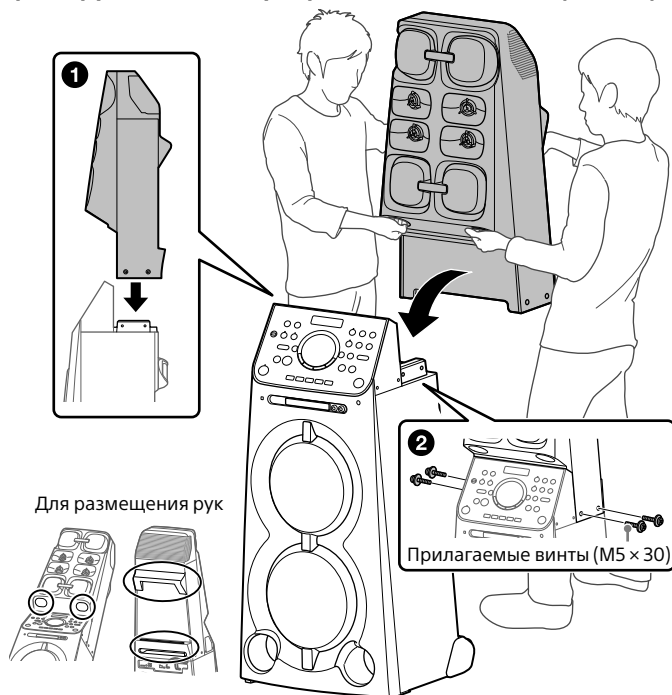

#### Примечание

- Используйте прилагаемые винты (M5 × 30) при сборке основного блока.
- Соблюдайте осторожность, чтобы не прищемить пальцы или шнуры громкоговорителя при креплении спутникового устройства.
- После сборки основного блока убедитесь, что спутниковое устройство плотно прикреплено к сабвуферу с помощью прилагаемых винтов.
- При использовании электрической отвертки для затягивания винтов используйте момент затяжки в 1 Н·м {10 кгс·см}.
- Не размещайте основной блок на неустойчивых поверхностях. Устанавливайте основной блок на ровных поверхностях.
- Повторно затягивайте винты, когда они ослабевают при использовании основного блока.

# Безопасное подключение системы

Основной блок (задняя панель):

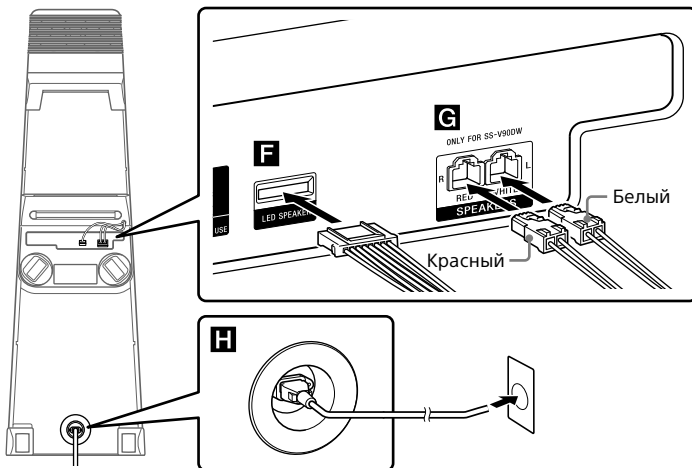

## Аккуратное хранение шнуров громкоговорителя

Направьте шнуры через стопорное устройство для шнуров.

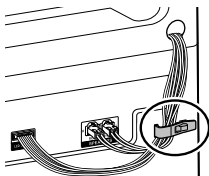

## Панель разъемов:

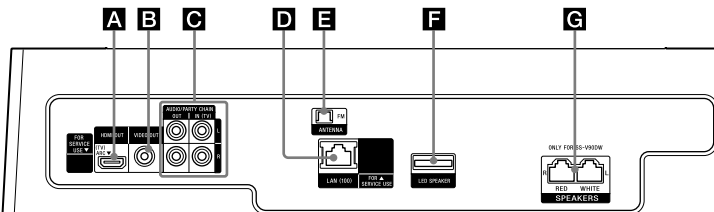

**A Гнездо HDMI OUT (TV)**

Используйте кабель HDMI (не входит в комплект) для подключения к гнезду HDMI IN телевизора (стр. 26).

**B Гнездо VIDEO OUT**

Используйте видеокабель (не входит в комплект) для подключения к гнезду видеовхода телевизора или проектора (стр. 26).

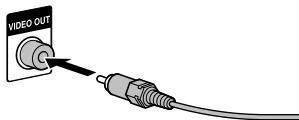
**Примечание**

Не подключайте данную систему к телевизору через видеодек.

**C Гнезда аудиовхода и аудиовыхода**

Используйте аудиокабель (не входит в комплект) для выполнения подключения следующим образом:

- **Гнезда AUDIO/PARTY CHAIN OUT L/R**

- Подключите к входным аудиогнездам дополнительного оборудования.
- Подключите к другой аудиосистеме для использования функции Party Chain (стр. 69).

- **Гнезда AUDIO/PARTY CHAIN IN (TV) L/R**

- Подключите к гнездам аудиовыхода телевизора или к аудио-/видеооборудованию. Звук выводится через данную систему.
- Подключите к другой аудиосистеме для использования функции Party Chain (стр. 69).

**D Порт LAN (100)**

Используйте кабель LAN (не входит в комплект), чтобы подключиться к сетевому оборудованию (стр. 56).

## **E** Разъем FM ANTENNA

Определите место и ориентацию, обеспечивающие хороший прием при использовании антенн.

Чтобы избежать возникновения помех, держите антенну на удалении от шнура питания переменного тока и кабеля USB.

Растяните провод FM-антенны горизонтально



## **F** Разъем LED SPEAKER

Подключите коннектор LED SPEAKER громкоговорителей к данному разъему. Подсветка громкоговорителей будет реагировать на музыкальный источник (стр. 74).

### **Отключение шнура громкоговорителя**

Вытащите коннектор из разъема.

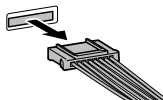

## **G** Разъемы SPEAKERS L/R

Подключите коннектор громкоговорителя от громкоговорителя к данному разъему.

### **Примечание**

- Используйте только входящий в комплект громкоговоритель.
- При подключении шнура громкоговорителя вставляйте коннектор прямо в разъем.
- Убедитесь, что коннектор правого громкоговорителя правильно подключен к разъему SPEAKERS R, а коннектор левого громкоговорителя правильно подключен к разъему SPEAKERS L.

### **Отключение шнура громкоговорителя**

При нажатии рычага блокировки вытащите коннектор из разъема. Не тяните за провод, не нажав рычаг блокировки. Это может привести к повреждению провода.

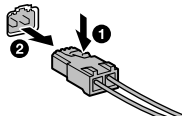



## ■ Шнур питания переменного тока

Подключите к основному блоку шнур питания переменного тока (входит в комплект), затем подсоедините его к розетке. После подключения шнура питания переменного тока система начнет инициализацию. Во время инициализации на экране отображается сообщение "WELCOME". В процессе инициализации систему включить не удастся. После завершения инициализации автоматически запустится демонстрация (стр. 30). При нажатии кнопки  для включения системы демонстрация прекратится.

## Отключение демонстрации

Для отключения демонстрации при выключенной системе нажмите DISPLAY несколько раз и выберите режим без отображения (Режим энергосбережения) (стр. 30).

## Установка элементов питания

Вставьте два входящих в комплект элемента питания типа R03 (размер AAA) в соответствии с показанной ниже полярностью.

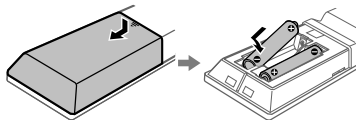

### Примечание

- Не вставляйте старые элементы питания вместе с новыми и элементы питания разных типов.
- Если пульт дистанционного управления не планируется использовать в течение длительного времени, извлеките элементы питания, чтобы предотвратить возможное повреждение пульта, вызванное утечкой внутреннего вещества элементов питания и коррозией.

## Управление основным блоком с помощью пульта дистанционного управления

Направьте пульт дистанционного управления на датчик дистанционного управления системой основного блока.

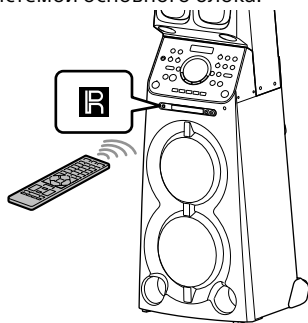

## Подключение телевизора

Прежде чем подсоединять кабели, убедитесь, что шнур питания переменного тока отсоединен от электрической розетки.

### Просмотр видео

Выберите способ подключения в соответствии с гнездами телевизора.

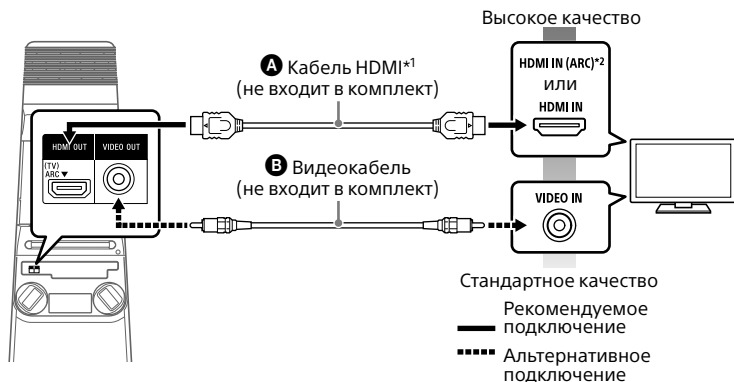

\*<sup>1</sup> Высокоскоростной кабель HDMI с Ethernet

\*<sup>2</sup> Чтобы прослушать звук с телевизора через данную систему, подключите систему к гнезду HDMI IN (ARC) телевизора. Функция Реверсивный звуковой канал (ARC) позволяет выводить с телевизора звук на систему с интерфейсом HDMI без необходимости выполнения аудиоподключения (подключение **C** ниже). Для получения сведений о настройке функции ARC см. [AUDIO RETURN CHANNEL] (стр. 44). Чтобы проверить телевизор на совместимость с функцией ARC, см. инструкцию по эксплуатации, поставляемую в комплекте с телевизором.

## Прослушивание звука телевизора через систему

Если не удастся подключить систему к гнезду HDMI IN (ARC) телевизора, установите данное подключение.

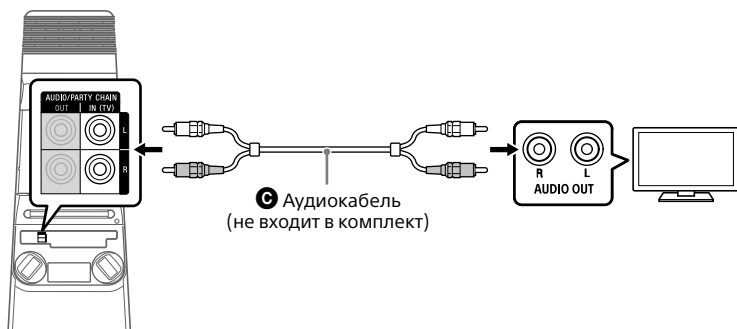

Для прослушивания звука телевизора нажимайте кнопку FUNCTION +/- , пока не будет выбран пункт "TV".

### Совет

- Для прослушивания звука с внешнего устройства (DVD-проигрыватель и т. д.) через систему необходимо подключить его к гнезду AUDIO/PARTY CHAIN IN (TV), как указано в описании подключения **C** выше. Для получения подробной информации см. инструкции по эксплуатации оборудования.
- Если при подключении внешнего оборудования уровень вывода звука низок, выполните настройку параметров аудиовыхода на подключенном оборудовании. Это приведет к повышению уровня аудиовыхода. Для получения подробной информации см. инструкции по эксплуатации оборудования.

## Перенос основного блока

Основной блок оснащен роликами, с помощью которых его можно катить.

Перед переноской устройства отключите шнур питания переменного тока.

Рекомендуется перемещать основной блок этим способом:

— на плоских поверхностях:

При перемещении в одиночку

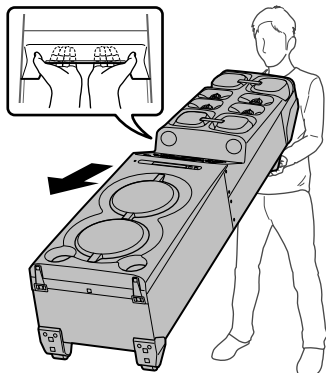

При перемещении силами двух лиц

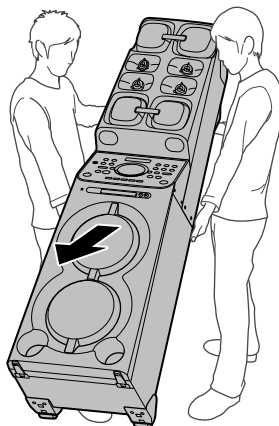

— на неровных поверхностях:

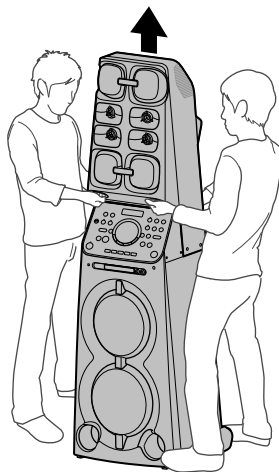

**Примечание**

- Ролики можно использовать только на ровных поверхностях. На неровных поверхностях переноска основного блока должна осуществляться двумя лицами. Во избежание травмирования людей и/или повреждения имущества важно правильно удерживать основной блок при переноске. При переноске основного блока обязательно используйте рукоятку.

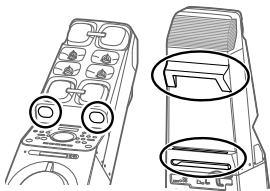

- Соблюдайте осторожность при переноске основного блока по наклонной поверхности.
- Не переносите основной блок с сидящим на нем человеком, грузом и т. д.
- Во время переноса не позволяйте детям находиться рядом с основным блоком.

**Для детей**

- Не разрешайте детям залезать на устройство.
- Предупреждение! Держите маленькие детали вдали от детей во избежание случайного проглатывания (например, переходник переменного тока, батареи, винты и др.).

**Изменение цветовой системы**

(Кроме моделей для Латинской Америки, стран Европы и России)

Выберите цветовую систему PAL или NTSC в зависимости от цветовой системы вашего телевизора.

При каждом выполнении описанной ниже процедуры, цветовая система изменяется следующим образом:  
NTSC ↔ PAL

Для выполнения данной операции используйте клавиши на сенсорной панели основного блока.

- 1** Нажмите кнопку  для включения системы.
- 2** Несколько раз коснитесь **FUNCTION** для выбора "DVD/CD".
- 3** Коснитесь и удерживайте кнопки **DJ** и **TUNING +** нажатыми более 2 секунд. На дисплее отобразится надпись "NTSC" или "PAL".

**Выполнение быстрой настройки**

Перед использованием системы можно выполнить минимальные основные настройки в режиме быстрой настройки.

- 1** Включите телевизор и выберите видеовход согласно подключению.

**2** Нажмите кнопку  для включения системы.

**3** Нажмите несколько раз **FUNCTION +/-** для выбора **"DVD/CD"**.

В нижней части экрана телевизора отобразится сообщение [Нажмите ENTER, чтобы запустить БЫСТРУЮ НАСТРОЙКУ].

**4** Нажмите , не вставляя диск.

На экране телевизора отобразится [НАСТРОЙКА ЯЗЫКОВ]. Отображаемые пункты могут отличаться в зависимости от страны или региона.

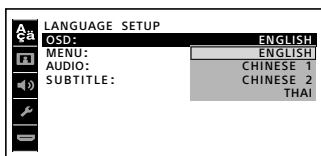

**5** Несколько раз нажмите **↕/↔** для выбора языка, а затем нажмите .

На экране телевизора отобразится [НАСТРОЙКА ВИДЕО].

**6** Несколько раз нажмите **↕/↔** для выбора настройки, соответствующей типу телевизора, а затем нажмите .

После того, как на экране отобразится сообщение [БЫСТРАЯ НАСТРОЙКА ЗАВЕРШЕНА.], система будет готова к воспроизведению.

## Для ручного изменения настроек

См. "Использование меню настройки" (стр. 40).

## Выйти из режима быстрой настройки

Нажмите кнопку DVD SETUP.

### Примечание

На экране отобразится сообщение после первого включения или выполнения [СБРОС] (см. "Возврат настройки меню настройки к значениям по умолчанию" на стр. 92).

---

## Изменение режима отображения

### Нажимайте кнопку DISPLAY, пока система выключится.

При каждом нажатии данной кнопки режим отображения изменяется следующим образом.

---

### Демонстрационный режим

На дисплее прокручиваются сообщения об основных функциях системы и включается подсветка. Для отключения подсветки нажмите PARTY LIGHT.

---

### Отображения нет (режим энергосбережения)

Дисплей выключается для сбережения электроэнергии.

---

## Воспроизведение с диска/устройства USB

### Действия перед использованием устройства USB

Список совместимых устройств USB см. в главе “Веб-сайты с совместимыми устройствами” (стр. 13).

### Основное воспроизведение

DVD-V VIDEO CD CD DATA CD DATA DVD USB

- 1 Несколько раз нажмите кнопки **FUNCTION +/-** для выбора “DVD/CD” или “USB”.

Также можно нажать кнопку **PLAYBACK**, затем DVD/CD или USB на основном блоке.

- 2 Подготовьте источник воспроизведения.

#### Для режима DVD/CD:

Нажмите **▲** на основном блоке, чтобы открыть лоток для дисков. Вставьте диск в лоток этикеткой вверх.

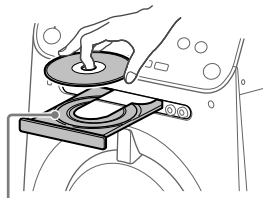

При воспроизведении диска диаметром 8 см, такого как одинарный диск CD, вставьте его во внутренний круг лотка.

Повторно нажмите **▲** на основном блоке, чтобы закрыть лоток для дисков.

Не нажимайте на лоток для диска, чтобы закрыть его, поскольку это может привести к нарушению работоспособности.

#### Для режима USB:

Подключите устройство USB к порту **ψ (USB)**.



#### Примечание

Можно использовать переходник USB (не входит в комплект) для подключения устройства USB к основному блоку, если устройство USB не может быть вставлено в порт **ψ (USB)**.

**3** (Только **DATA CD DATA DVD USB**)  
Несколько раз нажмите кнопку MEDIA MODE, чтобы выбрать необходимый тип носителя ([МУЗЫКА]/[VIDEO]).

**4** Нажмите **▶**, чтобы начать воспроизведение.

### Другие операции

Операция	Действия
Прекращение воспроизведения	Нажмите <b>■</b> .
Пауза в воспроизведении	Нажмите <b>  </b> .
Возобновление воспроизведения или возврат к нормальному воспроизведению	Нажмите <b>▶</b> .
Отмена точки возобновления воспроизведения	Нажмите <b>■</b> дважды.
Выбор дорожки, файла, раздела или сцены	Во время воспроизведения нажмите <b>◀◀</b> или <b>▶▶</b> . Или удерживайте SHIFT и нажмите номерные кнопки, а затем <b>+</b> .* (Операция может быть запрещена диском или устройством USB.)

\* Эта операция недоступна при воспроизведении аудиофайла с устройства USB.

### Использование функции управления жестами во время воспроизведения

См. стр. 60.

### Воспроизведение из определенного видеофайла на диске или устройстве USB

**1** Несколько раз нажмите MEDIA MODE для выбора [VIDEO].

**2** Удерживая SHIFT, нажмите SEARCH для отображения списка папок.



**3** Несколько раз нажмите **↕/↕** для выбора необходимой папки.

**4** Нажмите **+** для отображения списка файлов.



**5** Несколько раз нажмите **↕/↕** для выбора необходимого файла, а затем нажмите **+**.



## Другие операции воспроизведения

DVD-V VIDEO CD C D DATA CD DATA DVD USA

В зависимости от типа диска или файла, эта функция может не работать.

Операция	Действия
Отображение меню DVD	Нажмите кнопку DVD/TUNER MENU.
Отображение списка папок или списка файлов	Удерживая SHIFT, нажмите SEARCH. Нажмите кнопку SEARCH еще раз, чтобы выключить отображение списка папок или списка файлов.
Возврат к списку папок из списка файлов	Нажмите RETURN.
Поиск места в аудиофайле на устройстве USB	Удерживайте ◀◀ или ▶▶ при воспроизведении.
Быстрое определение нужного места при ускоренной прокрутке вперед или назад (поиск с захватом)	Во время воспроизведения нажмите ◀◀ или ▶▶. При каждом нажатии ◀◀ или ▶▶ скорость воспроизведения меняется.
Покадровый просмотр (замедленное воспроизведение)	Нажмите II, затем нажмите ◀◀ или ▶▶. При каждом нажатии ◀◀ или ▶▶ скорость воспроизведения меняется.

## Поиск определенного названия/раздела/сцены/дорожки/индекса

DVD-V VIDEO CD

- 1 Удерживая SHIFT, нажмите кнопку SEARCH во время воспроизведения несколько раз, чтобы выбрать режим поиска.
- 2 Удерживайте SHIFT, а затем нажмите номерные кнопки, чтобы ввести номер названия, раздела, сцены, дорожки или индекса, и нажмите [+].  
Начинается воспроизведение.

### Примечание

- Для дисков VIDEO CD с контролем воспроизведения (PBC) удерживайте SHIFT и нажмите кнопку SEARCH для поиска сцены.
- Для дисков VIDEO CD с контролем воспроизведения (PBC) удерживайте SHIFT и нажмите кнопку SEARCH для поиска дорожки и индекса.

## Поиск определенного места с использованием временного кода

DVD-V

- 1 Удерживая SHIFT, нажмите кнопку SEARCH во время воспроизведения несколько раз, чтобы выбрать режим поиска по времени.





- 2 Удерживайте SHIFT, а затем нажмите номерные кнопки, чтобы ввести временной код, и нажмите .

Пример: для поиска сцены со временем 2 часа, 10 минут и 20 секунд от начала удерживайте SHIFT и нажмите 2, 1, 0, 2, 0 ([2:10:20]).

При ошибке нажмите CLEAR, чтобы удалить номер.

## Поиск с помощью меню DVD

DVD-V

- 1 Нажмите кнопку DVD/TUNER MENU.
- 2 Нажмите /// или удерживайте SHIFT, а затем нажмите номерные кнопки, чтобы выбрать заголовок или элемент для воспроизведения, и нажмите .

## Изменение ракурсов

DVD-V

Во время воспроизведения несколько раз нажмите ANGLE, чтобы выбрать необходимый ракурс.

## Выбор настройки субтитров

DVD-V

Во время воспроизведения несколько раз нажмите SUBTITLE для выбора нужного языка субтитров или их отключения.

## Изменение языка/звука

DVD-V VIDEO CD C D DATA CD DATA DVD

Во время воспроизведения несколько раз нажмите AUDIO для выбора требуемого аудиоформата или режима.

### DVD VIDEO

Можно выбрать аудиоформат или язык, когда источник содержит несколько аудиоформатов или многоязычные аудиодорожки. Если отображаются 4 цифры, они обозначают код языка. См. "Список кодов языков" (стр. 102), чтобы узнать, какому языку соответствует код. Если один и тот же язык отображен более двух раз, диск DVD VIDEO записан в нескольких аудиоформатах.

### VIDEO CD/AUDIO CD/DATA CD/DATA DVD (файл MP3)

Можно изменить уровень громкости.

- [СТЕРЕО]: стандартный стереозвук.
- [1\Л]/[2\П]: монофонический звук левого или правого канала.

### SUPER VIDEO CD

- [1:СТЕРЕО]: стереозвук аудиодорожки 1.
- [1:1\Л]/[1:2\П]: монофонический звук левого или правого канала аудиодорожки 1.
- [2:СТЕРЕО]: стереозвук аудиодорожки 2.
- [2:1\Л]/[2:2\П]: монофонический звук левого или правого канала аудиодорожки 2.

## Воспроизведение VIDEO CD с помощью функций PBC

VIDEO CD

Можно использовать меню PBC (контроль воспроизведения) для пользования интерактивными функциями VIDEO CD (VIDEO CD версии 2.0 и Super VCD).

### 1 Нажмите ► для воспроизведения VIDEO CD с помощью функций PBC.

На экране телевизора появится меню PBC.

### 2 Удерживайте SHIFT, а затем нажмите номерные кнопки, чтобы выбрать номер необходимого элемента, и нажмите [+].

### 3 Продолжите воспроизведение в соответствии с инструкциями меню.

#### Примечание

Воспроизведение PBC отменяется при активации повторного воспроизведения.

## Отмена воспроизведения PBC

### 1 Нажмите кнопки ◀◀ или ▶▶ или удерживайте SHIFT, а затем нажмите номерные кнопки для выбора дорожки, когда воспроизведение остановлено.

### 2 Нажмите ► или [+].

Воспроизведение начнется с выбранной дорожки.

## Возврат к воспроизведению PBC

Нажмите ■ дважды, а затем нажмите ►.

## Возобновление воспроизведения для нескольких дисков

DVD-V VIDEO CD

Система может сохранять точки возобновления воспроизведения для 6 дисков и возобновлять воспроизведение при повторной вставке каждого из этих дисков. При сохранении точки возобновления воспроизведения для 7-го диска точка возобновления воспроизведения для первого диска будет удалена. Для активации данной функции установите пункт [ВОЗОБН. ВОСПР. МНОГОДИСК.] в меню [НАСТРОЙКА СИСТЕМЫ] в состоянии [ВКЛ] (стр. 43).

#### Примечание

Для воспроизведения с начала диска нажмите ■ дважды, а затем нажмите ►.

# Использование режима воспроизведения

## Воспроизведение в последовательном порядке (обычное воспроизведение)



При остановленном воспроизведении несколько раз нажмите кнопку PLAY MODE.

### ■ Во время воспроизведения диска

- [ДИСК]: воспроизведение диска.
- [ПАПКА]\*: воспроизведение всех совместимых файлов из указанной папки на диске.

\* Не может выбираться для AUDIO CD.

### ■ Во время воспроизведения с устройства USB

- [ОДНО УСТРОЙСТВО USB]: воспроизведение с устройства USB.
- [ПАПКА]: воспроизведение всех совместимых файлов из указанной папки на устройстве USB.

### Примечание

- При установке параметра [ДИСК] или [ОДНО УСТРОЙСТВО USB] для обычного воспроизведения на дисплее отключаются кнопки "FLDR" и "SHUF".
- Кнопка "FLDR" начинает светиться, когда для обычного воспроизведения выбран параметр [ПАПКА].

- Если выбрана функция USB и режим [МУЗЫКА], можно выбрать необходимый режим воспроизведения с помощью индикаторов на дисплее.

## Воспроизведение в произвольном порядке (воспроизведение в произвольном порядке)



При остановленном воспроизведении несколько раз нажмите кнопку PLAY MODE.

### ■ Во время воспроизведения диска

- [ДИСК (ПРОИЗВОЛЬНОЕ ВОСПР)]: воспроизведение в произвольном порядке всех аудиофайлов на диске.
- [ПАПКА (ПРОИЗВОЛЬНОЕ ВОСПР)\*]: воспроизведение в произвольном порядке всех аудиофайлов в указанной папке на диске.

\* Не может выбираться для AUDIO CD.

### ■ Во время воспроизведения с устройства USB

- [ОДНО УСТР. USB (ПРОИЗВ. ВОСПР)]: воспроизведение в произвольном порядке всех аудиофайлов на устройстве USB.
- [ПАПКА (ПРОИЗВОЛЬНОЕ ВОСПР)]: воспроизведение в произвольном порядке всех аудиофайлов в указанной папке на устройстве USB.

**Примечание**

- Кнопка "SHUF" начинает светиться, когда для воспроизведения в произвольном порядке выбран параметр [ДИСК (ПРОИЗВОЛЬНОЕ ВОСПР)] или [ОДНО УСТР. USB (ПРОИЗВ. ВОСПР)].
- При установке параметра [ПАПКА (ПРОИЗВОЛЬНОЕ ВОСПР)] для воспроизведения в произвольном порядке на дисплее начинают светиться кнопки "FLDR" и "SHUF".
- Если выбрана функция USB и режим [МУЗЫКА], можно выбрать необходимый режим воспроизведения с помощью индикаторов на дисплее.
- Воспроизведение в произвольном порядке не может применяться к видеофайлам.
- Воспроизведение в произвольном порядке отменяется:
  - при открытии лотка для диска.
  - если выполняется синхронизированная передача.
  - при изменении MEDIA MODE.
- Воспроизведение в произвольном порядке может быть отменено, когда выбирается папка или дорожка для воспроизведения.

**Повторное воспроизведение (повторное воспроизведение)****Несколько раз нажмите REPEAT.**

В зависимости от типа диска или файла, некоторые настройки могут быть недоступны.

- [ВЫКЛ]: повторное воспроизведение не осуществляется.
- [ВСЕ]: повторяются все дорожки или файлы в выбранном режиме воспроизведения.

- [ДИСК]: повторяется все содержимое (только DVD VIDEO и VIDEO CD).
- [ГЛАВА]: повторяется текущая глава (только DVD VIDEO).
- [РАЗДЕЛ]: повторяется текущий раздел (только DVD VIDEO).
- [ДОРОЖКИ]: повторяется текущая дорожка.
- [ФАЙЛ]: повторяется текущий видеофайл.

**Отмена повторного воспроизведения**

Нажмите несколько раз REPEAT для выбора [ВЫКЛ].

**Примечание**

- Кнопка "C" начинает светиться, когда для повторного воспроизведения выбран параметр [ВСЕ] или [ДИСК].
- Кнопка "C" начинает светиться, когда для повторного воспроизведения выбран параметр [ГЛАВА], [РАЗДЕЛ], [ДОРОЖКИ] или [ФАЙЛ].
- Если выбрана функция USB и режим [МУЗЫКА], можно выбрать необходимый режим воспроизведения с помощью индикаторов на дисплее.
- Нельзя осуществить повторное воспроизведение с VIDEO CD во время воспроизведения PBC.
- В зависимости от DVD VIDEO невозможно осуществить повторное воспроизведение.
- Повторное воспроизведение отменяется при
  - открытии лотка для диска.
  - выключении системы (только для DVD VIDEO и VIDEO CD).
  - переключении функции (только для DVD VIDEO и VIDEO CD).
  - выполнении синхронизированной передачи.
  - изменении MEDIA MODE.

# Ограничение воспроизведения с диска (Родительский контроль)

DVD-V

Можно ограничить воспроизведение DVD VIDEO в соответствии с предварительно заданным уровнем. Эпизоды могут быть пропущены или заменены другими эпизодами.

- 1 При остановленном воспроизведении нажмите DVD SETUP.**
- 2 Нажмите несколько раз  $\uparrow/\downarrow$  для выбора [НАСТРОЙКА СИСТЕМЫ], а затем нажмите  $\boxed{+}$ .**
- 3 Нажмите несколько раз  $\uparrow/\downarrow$  для выбора [ДОСТУП], а затем нажмите  $\boxed{+}$ .**
- 4 Удерживайте SHIFT, а затем нажмите номерные кнопки, чтобы ввести или повторно указать 4-значный пароль, и нажмите  $\boxed{+}$ .**
- 5 Нажмите несколько раз  $\uparrow/\downarrow$  для выбора [СТАНДАРТНЫЙ], а затем нажмите  $\boxed{+}$ .**
- 6 Несколько раз нажмите  $\uparrow/\downarrow$  для выбора географического региона в качестве уровня ограничения воспроизведения, а затем нажмите  $\boxed{+}$ .**  
Регион выбран.

При выборе [ДРУГИЕ $\rightarrow$ ] введите с помощью номерных кнопок код региона для необходимого географического региона в соответствии со сведениями в "Список кодов родительского контроля/региона" (стр. 103), удерживая кнопку SHIFT, а затем нажмите номерные кнопки.

- 7 Нажмите несколько раз  $\uparrow/\downarrow$  для выбора [УРОВЕНЬ], а затем нажмите  $\boxed{+}$ .**
- 8 Несколько раз нажмите  $\uparrow/\downarrow$  для выбора необходимого уровня, а затем нажмите  $\boxed{+}$ .**  
Чем ниже значение, тем строже ограничение.

## Выключение функции родительского контроля

Установите параметр [УРОВЕНЬ] в состояние [ВЫКЛ] в шаге 8.

## Воспроизведение диска с установленной функцией родительского контроля

- 1 Вставьте диск и нажмите  $\blacktriangleright$ .**  
На экране телевизора отобразится окно для ввода пароля.
- 2 Удерживайте SHIFT, а затем нажмите номерные кнопки, чтобы ввести или повторно указать 4-значный пароль, и нажмите  $\boxed{+}$ .**  
Система начнет воспроизведение.

## Если вы забыли пароль

Извлеките диск и повторите шаги 1–3 раздела “Ограничение воспроизведения с диска (Родительский контроль)” (стр. 38). Удерживайте SHIFT, а затем нажмите номерные кнопки, чтобы ввести пароль “199703”, затем нажмите

Следуя инструкциям на экране, введите новый 4-значный пароль. Затем повторно вставьте диск и нажмите

Повторно введите новый пароль.

## Просмотр информации о диске и устройстве USB



### Информация на экране телевизора

Во время воспроизведения удерживайте **SHIFT** и несколько раз нажмите **DISPLAY**.

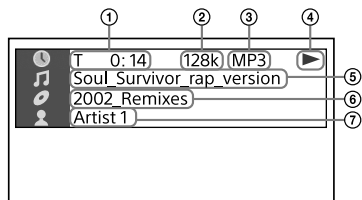

- ① **Информация о воспроизведении**  
Время воспроизведения и оставшееся время
- ② **Скорость передачи данных**
- ③ **Тип файла**

- ④ **Статус воспроизведения**
- ⑤ **Название<sup>\*1</sup>/дорожка/имя файла<sup>\*2</sup>**
- ⑥ **Альбом<sup>\*1</sup>/имя папки<sup>\*2</sup>/раздел/числовой индекс**
- ⑦ **Имя исполнителя<sup>\*1x2</sup>**  
Отображается при воспроизведении аудиофайла.

\*1 Если аудиофайл имеет тег ID3, система отобразит название альбома/название композиции/имя исполнителя из информации, содержащейся в теге ID3. Система может поддерживать теги ID3 вер. 1.0/1.1/2.2/2.3.

\*2 Если файл или папка содержат символы, которые не могут быть отображены, эти символы будут отображаться как “\_”.

### Примечание

- В зависимости от воспроизводимого источника,
  - некоторая информация может не отображаться.
  - некоторые символы могут не отображаться.
- В зависимости от режима воспроизведения, отображаемая информация может отличаться.
- При выборе функции USB можно просматривать информацию на экране телевизора только в том случае, если для MEDIA MODE выбран параметр [VIDEO].

## Отображение информации об аудиоформате в файлах DVD VIDEO и видеофайла

Во время воспроизведения нажмите несколько раз **AUDIO**.

## Информация на дисплее

На включенной системе нажмите кнопку DISPLAY несколько раз.

Вы можете просмотреть следующую информацию:

- время воспроизведения, оставшееся время воспроизведения дорожки, глава, раздел
- номер сцены
- имя файла, имя папки
- название, исполнитель и информация об альбоме

### Примечание

- Название диска или название дорожки может не отображаться в зависимости от типа символов.
- Время воспроизведения аудиофайлов и видеофайлов может отображаться неправильно.
- Прошедшее время воспроизведения аудиофайла, закодированного с помощью VBR (переменный поток данных), отображается некорректно.

## Использование меню настройки

Возможны различные регулировки элементов, таких как изображение и звук. Отображаемые пункты могут отличаться в зависимости от страны или региона.

### Примечание

Настройки воспроизведения, сохраненные на диске, являются более приоритетными по сравнению с настройками меню настройки. Следовательно, некоторые настройки меню настройки могут не выполняться.

**1** Если воспроизведение остановлено в режиме DVD/CD, нажмите кнопку DVD SETUP.

На экране телевизора появится меню настройки.

**2** Несколько раз нажмите  $\uparrow/\downarrow$ , чтобы выбрать [НАСТРОЙКА ЯЗЫКОВ], [НАСТРОЙКА ВИДЕО], [НАСТРОЙКА ЗВУКА], [НАСТРОЙКА СИСТЕМЫ] или [УСТАНОВКИ HDMI], а затем нажмите  $\boxed{+}$ .

**3** Несколько раз нажмите  $\uparrow/\downarrow$  для выбора необходимого элемента, а затем нажмите  $\boxed{+}$ .

**4** Несколько раз нажмите  $\uparrow/\downarrow$  для выбора нужной установки, а затем нажмите  $\boxed{+}$ .

Параметр выбран и настройка завершена.

### Выход из меню

Нажмите кнопку DVD SETUP.

**A** **Ç** **ä** **Настройка языка**  
— [НАСТРОЙКА ЯЗЫКОВ]

### [ЭКРАН]

Установка языка отображения на дисплее.

### [МЕНЮ]

DVD-V

Установка языка для меню DVD.

### [ЗВУК]

DVD-V

Переключение языка звуковой дорожки.



При выборе параметра [ОРИГИНАЛ] выбирается приоритетный язык на диске.

### [СУБТИТРЫ]

DVD-V

Переключение языка субтитров, записанных на DVD VIDEO. При выборе параметра [КАК И ЗВУК] язык субтитров изменяется в соответствии с языком, выбранным для звуковой дорожки.

### Примечание

При выборе [ДРУГИЕ→] в [МЕНЮ], [ЗВУК] и [СУБТИТРЫ] введите код языка, выбранный в "Список кодов языков" (стр. 102) с помощью номерных кнопок.



## Настройка телевизионного экрана — [НАСТРОЙКА ВИДЕО]

### [ТИП ЭКРАНА]

DVD-V

**[16:9]:** выберите этот параметр при подключении к широкоэкранному телевизору или телевизору с функцией широкоэкранного режима.

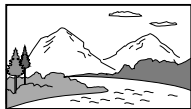

**[4:3]:** выберите этот параметр при подключении к телевизору с экраном формата 4:3 без функции широкоэкранного режима. При выборе этого параметра отображается широкоэкранное изображение с черными полосами сверху и внизу экрана.



**[4:3 СКАН]:** выберите этот параметр при подключении к телевизору с экраном формата 4:3 без функции широкоэкранного режима. При выборе этого параметра отображается изображение в полную высоту по всему экрану с обрезанными сторонами.

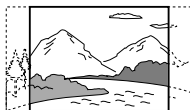

### [ВЫВОД 4:3]

DVD-V

**[ПОЛНЫЙ]:** выберите этот параметр при подключении к телевизору с функцией широкоэкранного режима. Отображение изображения формата экрана 4:3 в формате 16:9 даже на широкоэкранном телевизоре.

**[ОБЫЧНЫЙ]:** изменение размера изображения для подгонки размера экрана под оригинальный формат изображения. При выборе этого параметра изображения формата экрана 4:3 отображаются с черными полосами с левой и с правой стороны экрана.



---

#### **[СИСТЕМА ЦВЕТНОСТИ(VIDEO CD)]**

(Кроме моделей для Латинской Америки, стран Европы и России)

**VIDEO CD**

Выбор цветовой системы (PAL или NTSC).

**[АВТО]:** вывод видеосигнала в соответствии с цветовой системой диска. Выберите данную настройку, если ваш телевизор использует систему DUAL.

**[PAL]:** изменение видеосигнала для диска с NTSC и вывод его в системе PAL.

**[NTSC]:** изменение видеосигнала для диска с PAL и вывод его в системе NTSC.

Для получения дополнительной информации см. раздел “Изменение цветовой системы” (стр. 29).

---

#### **[УРОВЕНЬ ЧЕРНОГО]**

(только для моделей для Латинской Америки)

Выбор уровня черного (уровень настройки) для вывода видеосигналов из гнезда VIDEO OUT.

**[ВКЛ]:** установка уровня черного выходного сигнала на стандартный уровень.

**[ВЫКЛ]:** снижение стандартного уровня черного. Используйте данный параметр, если изображение стало слишком белым.

---

#### **[РЕЖИМ ПАУЗЫ]**

**DVD-V**

**[АВТО]:** вывод изображения без дрожания, включая динамически движущиеся объекты. Обычно выбирается этот параметр.

**[РАМКА]:** вывод изображения с высоким разрешением, включая объекты, не движущиеся динамически.



#### **Настройка аудиопараметров – [НАСТРОЙКА ЗВУКА]**

---

#### **[ВЫБОР ДОРОЖКИ]**

**DVD-V**

Задаёт приоритет звуковой дорожке, содержащей наибольшее количество каналов, при воспроизведении DVD VIDEO с записанными многочисленными аудиоформатами (PCM, аудио MPEG или Dolby Digital).

**[ВЫКЛ]:** приоритет не задан.

**[АВТО]:** приоритет задан.

---

#### **[A/V SYNC]**

**DVD-V**

**VIDEO CD**

**DATA CD**

**DATA DVD**

(Только видеофайлы)

**[ВЫКЛ]:** не регулируется.

**[ВКЛ]:** регулировка задержки между изображением и звуком, когда звук не синхронизирован с изображением.

**Примечание**

- В зависимости от содержимого воспроизведения, эта функция может не работать.
- При использовании подключения HDMI данная функция эффективна при установке [УСТАНОВКИ HDMI] – [ЗВУК(HDMI)] на [PCM].

**[АНАЛОГОВЫЙ ВЫХ]****DVD-V**

Выбор выходного аудиосигнала для воспроизведения многоканального звука.

**[ОБЫЧНЫЙ]:** вывод многоканального звука через 2-канальный стереосигнал.

**[DOLBY SURROUND]:** вывод многоканального звука через 2-канальный объемный сигнал.

**Примечание**

Данная функция работает только для гнезда HDMI OUT (TV). Для использования этой функции установите [УСТАНОВКИ HDMI] – [ЗВУК(HDMI)] в состоянии [PCM].



## Настройка системы – [НАСТРОЙКА СИСТЕМЫ]

**[ЗАСТАВКА]**

Экранная заставка помогает защитить дисплей устройства от повреждения (остаточное изображение). Нажмите +/- для выхода из экранной заставки.

**[ВКЛ]:** изображение экранной заставки начинает отображаться, если устройство не использовалось около 15 минут.

**[ВЫКЛ]:** выключение функции. Изображение экранной заставки не появляется.

**[ФОН]**

Осуществляет выбор цвета фона или изображения, отображаемого на экране телевизора.

**[С ДИСКА]:** изображение с диска (фотоснимок) отображается на фоне, если оно было записано на диске.

**[ГРАФИКА]:** предварительно заданный снимок, сохраненный в системе, отображается на фоне.

**[ГОЛУБОЙ]:** фон имеет голубой цвет.

**[ЧЕРНЫЙ]:** фон имеет черный цвет.

**[ДОСТУП]**

Устанавливает ограничения воспроизведения. Для получения дополнительной информации см. раздел “Ограничение воспроизведения с диска (Родительский контроль)” (стр. 38).

**[ВОЗОБН. ВОСПР. МНОГОДИСК.]****DVD-V VIDEO CD**

**[ВКЛ]:** точки возобновления воспроизведения для 6 дисков сохраняются в памяти.

**[ВЫКЛ]:** воспроизведение начинается с точки возобновления воспроизведения только для вставленного в систему диска.

**[СБРОС]**

Возврат меню настроек к параметрам по умолчанию. Для получения дополнительной информации см. раздел “Возврат настройки меню настройки к значениям по умолчанию” (стр. 92).



## Настройка параметров HDMI — [УСТАНОВКИ HDMI]

### [РАЗРЕШЕНИЕ HDMI]

Выбор разрешения выходного сигнала телевизора, если он подключен к системе посредством кабеля HDMI.

**[АВТО(1920×1080i)/[1280×720p]/[720×480p]\*<sup>1</sup>/[720×480/576p]\*<sup>2</sup>**: вывод видеосигналов в соответствии с разрешением телевизора.

**[1920×1080i]/[1280×720p]/[720×480p]\*<sup>1</sup>/[720×480/576p]\*<sup>2</sup>**: вывод видеосигналов в соответствии с выбранной установкой разрешения.

\*<sup>1</sup> Только для моделей для Латинской Америки

\*<sup>2</sup> Для моделей других стран.

### [YCbCr/RGB(HDMI)]

**[YCbCr]**: вывод видеосигналов YCbCr.

**[RGB]**: вывод видеосигналов RGB.

### [ЗВУК(HDMI)]

**[АВТО]**: вывод аудиосигналов в исходном формате через гнездо HDMI OUT (TV).

**[PCM]**: вывод 2-канальных линейных сигналов PCM через гнездо HDMI OUT (TV).

### [КОНТРОЛЬ ПО HDMI]

**[ВКЛ]**: функция Контроль по HDMI включена. Возможность общего управления системой и телевизором, подключенными с помощью кабеля HDMI.

**[ВЫКЛ]**: выключено.

### [AUDIO RETURN CHANNEL]

Эта функция доступна при подключении системы к гнезду HDMI IN телевизора, совместимому с функцией реверсивного звукового канала. Эта функция доступна, только когда для параметра [КОНТРОЛЬ ПО HDMI] задано значение [ВКЛ].

**[ВКЛ]**: можно прослушать звук с телевизора с помощью громкоговорителей системы.

**[ВЫКЛ]**: выключено.

### [РЕЖ.ОЖИД.,СВЯЗ. С ТВ]

Эта функция доступна, только когда для параметра [КОНТРОЛЬ ПО HDMI] задано значение [ВКЛ].

**[АВТО]**: при выключении телевизора система также будет выключена автоматически в следующих случаях:

— диск VIDEO CD или DVD VIDEO

загружен в режиме DVD/CD

— загружен диск DATA CD или DATA DVD и выбран режим [VIDEO]

— выбрана функция USB и режим [VIDEO]

— выбрана функция TV

**[ВКЛ]**: система выключается автоматически после выключения телевизора независимо от режима.

**[ВЫКЛ]**: система не будет выключена после выключения телевизора.

## Передача USB

### Действия перед использованием устройства USB

Список совместимых устройств USB см. в главе “Веб-сайты с совместимыми устройствами” (стр. 13).

(В данной системе можно использовать устройства Apple только через соединение BLUETOOTH.)

### Передача музыки

Можно передавать музыку с диска (AUDIO CD или диск MP3) на устройство USB, подключенное к порту  $\Psi$  (USB).

Аудиоформатом передаваемых данной системой файлов является формат MP3.

#### Примечание

- Не извлекайте устройство USB во время операции передачи или стирания информации. Это может привести к повреждению данных на устройстве USB или к повреждению самого устройства USB.
- Файлы MP3 передаются с той же скоростью передачи, что и оригинальные файлы.
- При передаче в режиме AUDIO CD можно задавать скорость передачи предварительно.
- Операции передачи и стирания информации через разъем USB запрещены при открытом лотке для диска.

#### Примечание о содержимом, защищенном законом об авторских правах

Передаваемая музыка ограничивается только личным использованием. Использование музыки за пределами этих ограничений требует разрешения владельцев авторских прав.

#### Выбор скорости передачи

Можно выбрать более высокую скорость передачи для передачи музыки с улучшением качества.

**1** Нажмите OPTIONS.

**2** Нажмите несколько раз  $\uparrow/\downarrow$ , для выбора “BIT RATE”, а затем нажмите  $\boxed{+}$ .

**3** Нажмите несколько раз  $\uparrow/\downarrow$  для выбора необходимой скорости передачи, а затем нажмите  $\boxed{+}$ .

- “128 KBPS”: закодированные в формате MP3 файлы имеют меньший размер и более низкое качество звука.
- “256 KBPS”: закодированные в формате MP3 файлы имеют больший размер и более высокое качество звука.

Для выхода из меню параметров нажмите OPTIONS.

#### Передача музыки с диска

Можно осуществлять передачу музыки на устройство USB, подключенное к порту  $\Psi$  (USB), следующим образом:

- Синхронизированная передача: передача всех файлов MP3 с диска на устройство USB.
- Передача REC1: передача отдельной дорожки или файла MP3 во время воспроизведения.

# 1 Подключите доступное для передачи устройство USB к порту $\Psi$ (USB).

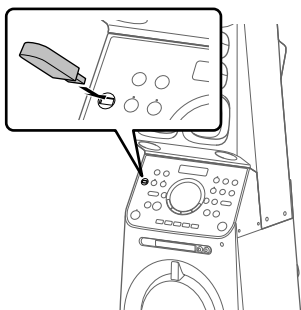

## Примечание

Можно использовать переходник USB (не входит в комплект) для подключения устройства USB к основному блоку, если устройство USB не может быть вставлено в порт  $\Psi$  (USB).

# 2 Нажмите несколько раз **FUNCTION +/-** для выбора "DVD/CD", а затем вставьте диск.

# 3 Подготовьте источник звука.

## Синхронизированная передача:

Если система начинает воспроизведение автоматически, дважды нажмите  $\blacksquare$  для полной остановки воспроизведения. При остановленном воспроизведении несколько раз нажмите кнопку **PLAY MODE**, чтобы выбрать нужный режим воспроизведения.

## Примечание

Если передача начинается в режиме воспроизведения в произвольном порядке или режиме повторного воспроизведения, выбранный режим автоматически изменяется на режим обычного воспроизведения.

## Передача REC1:

Выберите дорожку или файл MP3, который вы хотите передать, а затем начните воспроизведение.

# 4 Нажмите кнопку **REC TO USB**.

На экране появится "PUSH ENTER".

# 5 Нажмите $\boxed{+}$ .

Передача начнется, когда на дисплее отобразится надпись "DO NOT REMOVE". Не извлекайте устройство USB, пока передача не закончится.

После завершения передачи система будет действовать следующим образом:

## Синхронизированная передача:

После завершения передачи диск останавливается автоматически.

## Передача REC1:

Передача заканчивается автоматически, но диск продолжает воспроизводить следующую дорожку или файл.

## Остановка передачи

Нажмите  $\blacksquare$ .

## Примечания к передаче

- Невозможно заполнить передачу файлов MP3 с отформатированного диска UDF (Universal Disk Format — универсальный формат диска) на устройство USB.
- Во время передачи звук не воспроизводится.
- Информация CD-TEXT не передается в созданные файлы MP3.

- Передача прекращается автоматически, если:
  - на устройстве USB во время передачи не хватает места.
  - количество аудиофайлов или папок на устройстве USB достигло предельного значения, которое может распознать система.
- Если папка или файл, который вы хотите передать, уже существует на устройстве USB с тем же именем, после имени добавляется последовательный номер без перезаписи оригинальной папки или файла.
- Во время передачи нельзя выполнять следующие операции:
  - Извлекать диск.
  - Выбирать другую дорожку или файл.
  - Приостанавливать воспроизведение или осуществлять поиск места на дорожке или в файле.
  - Изменять функцию.
- Во время передачи музыки на устройство WALKMAN® с помощью "Media Manager for WALKMAN", обязательно осуществляйте передачу в формате MP3.
- Подключайте устройство WALKMAN® к системе только после того, как на экране WALKMAN® исчезнет надпись "Creating Library" или "Creating Database".

## Правила создания папок и файлов

**Максимальное количество создаваемых файлов MP3 составляет**

- 298 папок
- 650 файлов в папке
- 650 файлов в папке REC1-CD или REC1-MP3.

Эти количества могут отличаться в зависимости от конфигурации файла или папки.

При передаче на устройство USB папка "MUSIC" создается непосредственно в каталоге "ROOT". Папки и файлы, созданные в папке "MUSIC", соответствуют методу и источнику передачи следующим образом:

### Синхронизированная передача

#### ■ Передача дорожек CD-DA с AUDIO CD

Имя папки: "CDDA0001"\*

Имя файла: "TRACK001"\*

#### ■ Передача файлов MP3 с диска

Имя папки: как у источника

Имя файла: как у источника

### Передача REC1

#### ■ Передача дорожек CD-DA с AUDIO CD

Имя папки: "REC1-CD"

Имя файла: "TRACK001"\*

#### ■ Передача файлов MP3 с диска

Имя папки: "REC1-MP3"

Имя файла: как у источника

\* Номера папок и файлов присваиваются последовательно.

## Стирание аудиофайлов или папок на устройстве USB

**1** Несколько раз нажмите кнопки FUNCTION +/- для выбора "USB".

Также можно нажать кнопку PLAYBACK, затем USB на основном блоке.

**2** Несколько раз нажмите MEDIA MODE для выбора [МУЗЫКА].

**3** При остановленном воспроизведении нажмите **OPTIONS**.

**4** Несколько раз нажмите **↕/↕**, чтобы выбрать **"ERASE"**, и затем нажмите **+**.

На экране телевизора отобразится список папок.

**5** Несколько раз нажмите **↕/↕** для выбора папки, а затем нажмите **+**.

На экране телевизора отобразится список файлов.

**6** Несколько раз нажмите **↕/↕** для выбора необходимого аудиофайла для стирания, а затем нажмите **+**.

Если необходимо удалить все аудиофайлы из папки, выберите в списке **[ВСЕ ДОРОЖКИ]**.

На дисплее отобразится **"FOLDER ERASE"** или **"TRACK ERASE"**, а также **"PUSH ENTER"**.

Чтобы отменить операции стирания, нажмите **■**.

**7** Нажмите **+**.

На экране появится **"COMPLETE"**. Для выхода из меню параметров нажмите **■**.

#### **Примечание**

- Можно стирать только файлы формата **MP3/WMA/AAC/WAV**.
- Папка, содержащая аудиофайлы отличные от **MP3/WMA/AAC/WAV** форматов, или подпапки, не может быть удалена.
- Операция стирания информации запрещена при открытом лотке для диска.

## **Тюнер**

### **Прослушивание радиопередач**

**1** Несколько раз нажмите **FUNCTION +/-** для выбора **"TUNER FM"**.

Также можно нажать кнопку **PLAYBACK**, затем **FM** на основном блоке.

**2** Выполнение настройки на станцию.

**Для выполнения автоматического сканирования:**

Удерживайте кнопку **TUNING+/-**, пока на дисплее не начнет изменяться частота.

Сканирование автоматически остановится при настройке на станцию. На дисплее выделяется подсветкой параметр **"ST"** (только для стереопрограмм **FM**).

Если сканирование не прекращается, нажмите **■** для остановки сканирования. Затем выполните ручную настройку (описана ниже).

**Для выполнения ручной настройки:**

Нажимайте кнопку **TUNING+/-**, пока не настроитесь на нужную вам станцию.

#### **Примечание**

При настройке на **FM**-станцию, обеспечивающую прием данных (**RDS**), информация, такая как название службы или название станции, обеспечивается радиотрансляцией. Информацию **RDS** можно просмотреть, нажимая кнопку **DISPLAY**.



### Совет

Для снижения статического шума при слабом стереосигнале FM-станции несколько раз нажмите FM MODE до исчезновения индикации "ST" с дисплея. Стереозффекта не будет, но улучшится прием.

### Предварительная настройка радиостанций

Можно сохранить в качестве избранных до 20 станций FM.

- 1 Настройтесь на нужную станцию.
- 2 Нажмите кнопку DVD/TUNER MENU.
- 3 Несколько раз нажмите  $\uparrow/\downarrow$  для выбора необходимого номера предварительной настройки станции, а затем нажмите  $\boxed{+}$ .

На экране отобразится сообщение "COMPLETE", и станция будет сохранена.

Если другая станция уже назначена к выбранному номеру предварительной настройки станции, новая станция ее заменит.

### Прослушивание предварительно настроенной станции

Несколько раз нажмите кнопку PRESET+/-, чтобы выбрать номер нужной предварительно настроенной станции.

## BLUETOOTH

### О беспроводной технологии BLUETOOTH

Беспроводная технология BLUETOOTH представляет собой беспроводную технологию малого радиуса действия, которая обеспечивает беспроводную передачу данных между цифровыми устройствами.

#### Поддерживаемая версия BLUETOOTH, профили и кодеки

Для получения дополнительной информации см. раздел "Секция BLUETOOTH" (стр. 99).

#### Совместимые устройства BLUETOOTH

Для получения дополнительной информации см. раздел "Веб-сайты с совместимыми устройствами" (стр. 13).

### Об индикаторе BLUETOOTH

Индикатор BLUETOOTH на основном блоке светится или мигает синим цветом, отображая состояние BLUETOOTH.

Состояние системы	Состояние индикатора
Режим ожидания BLUETOOTH	Медленно мигает
Сопряжение BLUETOOTH	Быстро мигает
Соединение BLUETOOTH установлено	Светится

---

## Сопряжение этой системы с устройством BLUETOOTH

Сопряжение является операцией предварительной взаимной регистрации устройств BLUETOOTH. Операция сопряжения выполняется только один раз.

Если вашим устройством является совместимый с функцией NFC смартфон, процедура ручного сопряжения не нужна. (См. "Подключение к устройствам BLUETOOTH одним касанием с помощью NFC" (стр. 52).)

**1 Поместите устройство BLUETOOTH на расстоянии не более 1 метра от основного блока.**

**2 Нажмите кнопку BLUETOOTH на основном блоке для выбора функции BLUETOOTH.**  
На экране появится "BT AUDIO".

### Совет

- Если в системе отсутствует информация о сопряжении (например, при использовании функции BLUETOOTH в первый раз после приобретения), на дисплее мигает индикация "PAIRING", а система переходит в режим сопряжения. Перейдите к шагу 4.
- Если система подключена к устройству BLUETOOTH, на основном блоке нажмите BLUETOOTH для отключения устройства BLUETOOTH.

**3 Нажмите и удерживайте кнопку – PAIRING на основном блоке в течение 2 секунд или более.**

На дисплее мигает индикация "PAIRING".

**4 Выполните процедуру сопряжения на устройстве с BLUETOOTH.**

Для получения дополнительной информации см. инструкции по эксплуатации устройства BLUETOOTH.

**5 Выберите "MHC-V90DW" на дисплее устройства BLUETOOTH.**

Выполните этот шаг в течение 5 минут, в противном случае сопряжение будет отменено. В данном случае повторите операции с шага 3.

### Примечание

Если для устройства BLUETOOTH требуется ключ доступа, введите "0000". Ключ доступа может называться "Кодом доступа", "PIN-кодом", "PIN-номером" или "Паролем".

**6 Выполните подключение к устройству с BLUETOOTH.**

После завершения сопряжения и выполнения подключения BLUETOOTH имя устройства BLUETOOTH отобразится на дисплее.

В зависимости от устройства с BLUETOOTH, соединение может запускаться автоматически после завершения сопряжения.

Можно проверить адрес устройства BLUETOOTH, несколько раз нажав кнопку DISPLAY.

**Примечание**

- Возможно сопряжение с 9 устройствами BLUETOOTH. В случае сопряжения десятого BLUETOOTH устройства наиболее раннее сопряженное устройство будет удалено.
- Если вы хотите выполнить сопряжение с другим устройством с BLUETOOTH, повторите шаги 1-6.

**Отмена операции сопряжения**

Удерживайте нажатой кнопку — PAIRING на основном блоке более 2 секунд, пока индикация “BT AUDIO” не отобразится на дисплее.

## Прослушивание музыки с устройства BLUETOOTH

Управление устройством BLUETOOTH возможно после подключения системы и устройства BLUETOOTH с помощью профиля AVRCP. Перед воспроизведением музыки проверьте следующее:

- Включена функция BLUETOOTH устройства BLUETOOTH.
- Было выполнено сопряжение (стр. 50).

После установки соединения между системой и устройством BLUETOOTH управлять воспроизведением можно с помощью кнопок ►, II, ■, ◀◀/▶▶ и ◀◀/▶▶I.

**1** Нажмите кнопку BLUETOOTH на основном блоке для выбора функции BLUETOOTH. На экране появится “BT AUDIO”.

**2** Выполните подключение BLUETOOTH с устройством BLUETOOTH.

Нажмите BLUETOOTH на основном блоке для соединения с недавно подключенным устройством BLUETOOTH.

Выполните подключение BLUETOOTH с устройства с BLUETOOTH, если устройство не подключено.

После выполнения подключения имя устройства BLUETOOTH отобразится на дисплее.

**3** Нажмите ►, чтобы начать воспроизведение.

В зависимости от устройства BLUETOOTH

- может потребоваться нажать кнопку ► дважды.
- может потребоваться начать воспроизведение источника звука на BLUETOOTH устройстве.

**4** Отрегулируйте громкость.

Сначала настройте громкость устройства BLUETOOTH. Если уровень громкости все равно слишком низкий, отрегулируйте громкость системы.

**Примечание**

- Если система не подключена к устройству BLUETOOTH, она подключается к недавно подключенному устройству BLUETOOTH автоматически при нажатии BLUETOOTH на основном блоке или ►.
- При попытке подключения к системе другого устройства с BLUETOOTH, подключенное устройство с BLUETOOTH будет отключено.

## Использование функции управления жестами во время воспроизведения

См. стр. 60.

## Завершение соединения BLUETOOTH

Нажмите кнопку BLUETOOTH на основном блоке. На экране появится "BT AUDIO". В зависимости от устройства BLUETOOTH, соединение BLUETOOTH может быть завершено автоматически при прекращении воспроизведения.

---

## Подключение к устройствам BLUETOOTH одним касанием с помощью NFC

NFC (Near Field Communication – ближняя бесконтактная связь) является технологией, обеспечивающей беспроводную связь малого радиуса действия с различными устройствами, такими как смартфоны и IC-метки. При прикосновении к системе смартфоном, совместимым с функцией NFC, система автоматически:

- включает функцию BLUETOOTH.
- выполняет сопряжение и подключение к устройствам BLUETOOTH.

### Совместимые смартфоны

Смартфоны со встроенной функцией NFC (ОС: Android 2.3.3 или более поздняя, кроме Android 3.x)

### Примечание

- Система может распознавать только один смартфон, совместимый с функцией NFC, и подключаться к нему. При попытке подключить к системе еще один совместимый с NFC смартфон подключенный в настоящий момент смартфон будет отключен.
- В зависимости от модели совместимого с функцией NFC смартфона может потребоваться заблаговременное выполнение на совместимом с NFC смартфоне следующих действий.
  - Включите функцию NFC. Для получения дополнительной информации ознакомьтесь с инструкцией по эксплуатации, прилагаемой к смартфону, совместимому с NFC.
  - Если на смартфоне, совместимом с функцией NFC, установлена версия ПО, предшествующая Android 4.1.x, загрузите и запустите приложение "NFC Easy Connect". "NFC Easy Connect" – бесплатное приложение для смартфонов Android, приобретаемое в онлайн-магазине Google Play. (Приложение может быть недоступно в некоторых странах/регионах).

- 1** Прикасайтесь смартфоном к N-Mark на основном блоке до тех пор, пока смартфон не завибрирует.

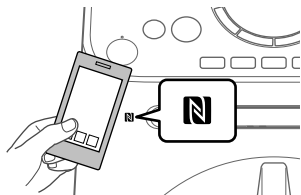

Завершите соединение в соответствии с инструкциями, отображающимися на экране смартфона.

После выполнения подключения BLUETOOTH имя устройства BLUETOOTH отобразится на дисплее.

- 2** Начните воспроизведение источника звука на смартфоне.

Для получения дополнительной информации см. инструкции по эксплуатации устройства BLUETOOTH.

#### Совет

В случае сбоя сопряжения и подключения BLUETOOTH выполните следующие действия.

- При использовании серийно выпускаемого футляра смартфона снимите футляр.
- Прикоснитесь смартфоном к N-Mark на основном блоке еще раз.
- Повторно запустите приложение "NFC Easy Connect".

### Завершение соединения BLUETOOTH

Прикоснитесь смартфоном к N-Mark на основном блоке еще раз.

## Настройка аудиокодеков BLUETOOTH

Можно включить кодек AAC, LDAC или SBC с помощью устройства BLUETOOTH. Можно выбрать кодек AAC/LDAC, только если устройство BLUETOOTH поддерживает кодек AAC/LDAC.

- 1** Нажмите **OPTIONS**.
- 2** Нажмите несколько раз **↑/↓**, для выбора **"BT CODEC"**, а затем нажмите **+**.
- 3** Нажмите **↑/↓** несколько раз, чтобы выбрать параметр, затем нажмите **+**.
  - "AUTO": включите прием в формате кодека AAC или LDAC в зависимости от характеристик устройства BLUETOOTH.
  - "SBC": получение в формате кодека SBC.

Для выхода из меню параметров нажмите **OPTIONS**.

#### Примечание

- Можно прослушивать высококачественный звук, если выбран тип AAC или LDAC. Если прослушивание звука в формате AAC или LDAC с устройства невозможно или звук прерывается, выберите "SBC".
- Если изменение этих настроек выполняется при подключенной к устройству BLUETOOTH системе, устройство BLUETOOTH будет отключено. Для подключения к устройству BLUETOOTH создайте повторно BLUETOOTH-соединение.

### Совет

LDAC — это технология аудиокодирования, разработанная компанией Sony, благодаря которой обеспечивается передача содержимого в высоком разрешении (Hi-Res Audio) даже посредством подключения BLUETOOTH. В отличие от других технологий кодирования с поддержкой BLUETOOTH, например SBC, эта технология функционирует без понижающего преобразования содержимого Hi-Res Audio<sup>\*1</sup> и передает примерно в три раза больше данных<sup>\*2</sup> по BLUETOOTH с беспрецедентным качеством звучания путем эффективного кодирования и оптимизированного пакетирования.

\*1 Кроме содержимого формата DSD.

\*2 В сравнении с технологией SBC (поддиапазонное кодирование), если выбрана скорость передачи данных 990 кбит/с (96/48 кГц) или 909 кбит/с (88,2/44,1 кГц).

## Сеть

### Выбор метода сетевого подключения

При подключении системы к сети можно получить дополнительные функции системы. В зависимости от сетевой среды методы настройки различаются. Ниже выберите соответствующий метод подключения для сетевой среды.

### Примечание

- Одновременное подключение к сети Wi-Fi и проводной сети невозможно. При подключении к сети Wi-Fi убедитесь, что отсоединили кабель ЛВС от основного блока.
- При запуске определенных функций может понадобиться обновление системы.

### Совет

Для установки фиксированного IP-адреса используйте экран в шаге 6 "Подключение к компьютеру" (стр 55).

### Метод с использованием смартфона/iPhone

Необходимо установить приложение "SongPal" на смартфон/iPhone. Перед выполнением соединения убедитесь, что включили функцию BLUETOOTH на смартфоне/iPhone. Затем запустите приложение "SongPal" для подключения смартфона или iPhone к системе через BLUETOOTH.

Для получения дополнительной информации см. Руководство по настройке Wi-Fi (отдельный документ).

## Метод с использованием беспроводного маршрутизатора и кнопки WPS (AOSS)

Нажмите и удерживайте кнопку **WPS** на основном блоке, затем нажмите кнопку **Wi-Fi Protected Setup™ (WPS)** — стандарт безопасной настройки беспроводной сети) на беспроводном маршрутизаторе. Для получения дополнительной информации см. Руководство по настройке Wi-Fi (отдельный документ).

## Метод с использованием компьютера

См. “Подключение к компьютеру” (стр. 55).

## Метод с использованием проводной сети

Для получения дополнительной информации см. справочное руководство.

[http://rd1.sony.net/help/has/mhc-v90dw/h\\_zz/](http://rd1.sony.net/help/has/mhc-v90dw/h_zz/)



## Подключение к компьютеру

Если на беспроводном маршрутизаторе нет кнопки WPS (AOSS), установите настройки Wi-Fi, подключив основной блок к компьютеру с помощью кабеля ЛВС (не входит в комплект).

### Совет

При настройке сети Wi-Fi может понадобиться SSID (имя сети Wi-Fi) и ключ безопасности (ключ WEP или WPA). Ключ безопасности (или ключ сети) содержит шифрование для ограничения количества устройств, для которых можно выполнить подключение. Это необходимо для обеспечения более высокого уровня безопасности устройств при соединении с помощью беспроводного маршрутизатора/точки доступа.

## 1 Запишите SSID и пароль маршрутизатора.

Для получения дополнительной информации см. инструкции по эксплуатации маршрутизатора. SSID (имя сети Wi-Fi):

---

Пароль (ключ безопасности):

---

- 2** Подключите основной блок к компьютеру напрямую с помощью кабеля ЛВС (не входит в комплект).

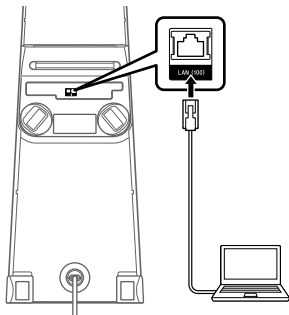

- 3** Нажмите кнопку  для включения системы.

Подождите, пока на дисплее не начнет светиться . Это займет примерно 2 минуты (в некоторых случаях 4 или 5 минут).

- 4** Доступ к экрану [Sony Network Device Settings].

Запустите браузер и скопируйте следующий URL в адресную строку браузера.  
<http://169.254.1.1>

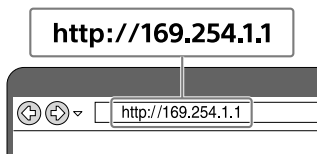

Можно вводить данный URL только в том случае, если ПК и основной блок соединены кабелем ЛВС.

- 5** Выберите параметр [Network Settings] в меню.

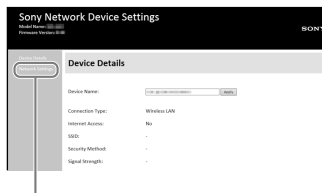

Network Settings

- 6** Выберите SSID беспроводного маршрутизатора и введите пароль.

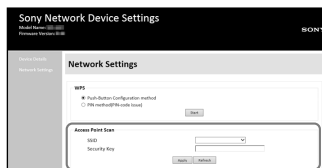



SSID

См. пароль, записанный в шаге 1.

- 7** Выберите [Apply].

- 8** При отображении соответствующего сообщения отсоедините кабель ЛВС от основного блока.

После отсоединения кабеля ЛВС от основного блока значок  на дисплее отключится. После установки соединения Wi-Fi на дисплее будет выделен подсветкой значок . Он начнет светиться через 2 минуты или более.

См. сведения о том, как слушать музыку с помощью этой системы, в Руководство по настройке Wi-Fi (отдельный документ).



### Примечание

Эту процедура должна завершиться за 10 минут. Если этого не происходит, выполните сброс системы (стр 91).

## Прослушивание одной и той же музыки с помощью нескольких громкоговорителей

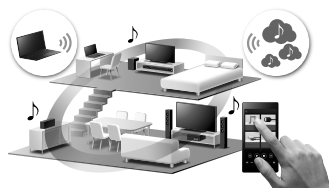

Можно слушать любимую музыку, хранящуюся на ваших ПК или мобильных телефонах, а также музыку с потоковых сервисов с высочайшим качеством звука в любом месте, где есть Wi-Fi.

- 1** Установите приложение “SongPal” на смартфон/iPhone.
- 2** Подключите систему и смартфон/iPhone к сети Wi-Fi. Подключите систему и смартфон/iPhone к той же SSID (сети), к какой подключен маршрутизатор.
- 3** При подключении нескольких устройств выполните соединение устройств с многокомнатным режимом с сетью Wi-Fi.

Подробную информацию см. в справочном руководстве.

[http://rd1.sony.net/help/has/mhc-v90dw/h\\_zz/](http://rd1.sony.net/help/has/mhc-v90dw/h_zz/)



### Использование беспроводной функции Party Chain

При подключении громкоговорителей с поддержкой нескольких комнат к сети Wi-Fi и настройке их в одной комнате вы можете наслаждаться мощным звуком во время использования функции Party Chain по Wi-Fi. (Данная функция доступна при воспроизведении дисков CDDA и аудиофайлов устройства USB.)

## Воспроизведение музыки из музыкальных служб через Интернет (Chromecast built-in)

Функция Chromecast built-in позволяет выбрать музыкальное содержимое в приложении с поддержкой Chromecast и воспроизвести его с помощью данной системы. Требуется первоначальная настройка Chromecast built-in с помощью приложения SongPal.

**1** Установите приложение “SongPal” на смартфон/ iPhone.

**2** Подключите систему и смартфон/iPhone к сети Wi-Fi.

Подключите систему и смартфон/ iPhone к той же SSID (сети), к которой подключен маршрутизатор.

**3** Запустите приложение “SongPal” и загрузите приложение с поддержкой Chromecast.

① Запустите “SongPal”, затем нажмите [MHC-V90DW] → [Settings] → [Chromecast built-in] → [Learn how to Cast].

② Прочтите инструкции, затем найдите и установите приложение с поддержкой Chromecast на смартфон/ iPhone.

**4** Запустите приложение с поддержкой Chromecast, нажмите кнопку Cast (📶) и выберите “MHC-V90DW”.

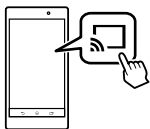

**5** Выберите музыку для прослушивания в приложении с поддержкой Chromecast.

Музыка начнет воспроизводиться через систему.

Подробную информацию см. в справочном руководстве.

[http://rd1.sony.net/help/has/mhc-v90dw/h\\_zz/](http://rd1.sony.net/help/has/mhc-v90dw/h_zz/)



---

## Spotify Connect

Ваш телефон, планшет или компьютер позволяют осуществлять удаленное управление Spotify. Перейдите на [spotify.com/connect](http://spotify.com/connect), чтобы получить дополнительную информацию.

После установки подключения нажатие кнопки  MUSIC SERVICE позволяет запустить/возобновить музыкальную службу.

### Примечание

В зависимости от страны и региона музыкальные службы и их доступность могут различаться.

### Совет

После активации функции "Spotify Connect" будет выделен подсветкой значок "Spotify Connect" (🎧).

## Функция управления жестами

### Использование функции управления жестами

Работой режимов PLAYBACK, DJ, SAMPLER и KARAOKE можно управлять, проводя рукой над датчиком GESTURE CONTROL на основном блоке.

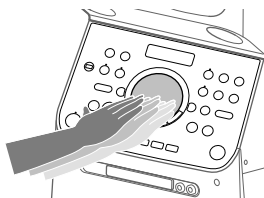

### Примечание

Избегайте соприкосновения руки с датчиком GESTURE CONTROL при выполнении движений.

Проведите рукой над датчиком GESTURE CONTROL в одном из 6 описанных направлений.

Скольльзящее движение рукой	Проведите рукой в одном из направлений
Справа налево	←
Слева направо	→
Снизу вверх	↑
Сверху вниз	↓
По часовой стрелке	↻
Против часовой стрелки	↺

### **Включение функции управления жестами**

Нажмите GESTURE ON/OFF, затем выберите необходимый режим (PLAYBACK, DJ, SAMPLER, KARAOKE). Начнет светиться индикатор GESTURE CONTROL.

### **Выключение функции управления жестами**

Нажмите GESTURE ON/OFF. Отключится индикатор GESTURE CONTROL.

---

## **Использование функции управления жестами во время воспроизведения**

Функцию управления жестами можно использовать для управления основным воспроизведением во время воспроизведения музыки с диска, устройства USB или устройства BLUETOOTH.

Для выполнения данной операции используйте клавиши и датчик GESTURE CONTROL на сенсорной панели основного блока.

### **1 Нажмите GESTURE ON/OFF.**

Начнет светиться индикатор GESTURE CONTROL.

### **2 Нажмите PLAYBACK.**

Активируется режим PLAYBACK.

### **3 Нажмите DVD/CD, USB, FM, AUDIO IN или TV, чтобы выбрать необходимую функцию.**

### **4 Проведите рукой над датчиком GESTURE CONTROL.**

---

Операция	Проведите рукой в одном из направлений
Шаг назад	←
Шаг вперед	→
Воспроизведение	↑
Стоп	↓
Увеличить громкость	↻
Уменьшить громкость	↻

---

# Создание атмосферы вечеринки (DJ Effect)

Для выполнения данной операции используйте клавиши и датчик GESTURE CONTROL на сенсорной панели основного блока.

## 1 Нажмите GESTURE ON/OFF.

Начнет светиться индикатор GESTURE CONTROL.

## 2 Нажмите DJ или SAMPLER.

Активируется режим DJ или SAMPLER.

## 3 Проведите рукой над датчиком GESTURE CONTROL.

Для активации режима DJ:

Операция	Проведите рукой в одном из направлений
Выбор FLANGER*1	←
Выбор ISOLATOR*2	→
Выбор WAH*3	↑
Выбор PAN*4	↓
Увеличение уровня громкости выбранного эффекта	↻
Уменьшение уровня громкости выбранного эффекта	↻

\*1 Создание глубокого эффекта флэнжера, напоминающего рев реактивного самолета.

\*2 Изоляция определенного диапазона частот за счет регулировки других диапазонов частот. Например, если вы хотите сфокусироваться на вокале.

\*3 Для получения специального звукового эффекта "Wah-wah" автоматически повышайте и понижайте частоту фильтра.

\*4 У вас появится ощущение перехода звука громкоговорителей между левым и правым каналами.

### Для активации режима SAMPLER:

Операция	Проведите рукой в одном из направлений
Вывод "Come On!"	←
Вывод "Let's Go!"	→
Вывод звукового эффекта Регги	↑
Вывод звукового эффекта Фазер	↓
Вывод звукового эффекта Скрип	↻
Вывод звукового эффекта Публика	↻

### Вывод звукового эффекта в режиме SAMPLER

Нажмите SAMPLER, затем нажмите одну из кнопок непосредственных функций (DVD/CD, USB, FM, AUDIO IN, TV), чтобы вывести необходимый звуковой эффект.

### Отключение режима DJ

Проведите рукой над датчиком GESTURE CONTROL в направлении, указанном выше в шаге 3.

### Примечание

- Эффект DJ Effect автоматически отключается в следующих случаях:
  - при выключении системы;
  - при изменении функции;
  - при выключении функции управления жестами
  - изменении режима на PLAYBACK/SAMPLER/KARAOKE
- Если эффект DJ Effect активируется во время передачи данных, он не передается на устройство USB.

## Использование функции управления жестами в режиме Karaoke

Для выполнения данной операции используйте клавиши и датчик GESTURE CONTROL на сенсорной панели основного блока.

### 1 Нажмите GESTURE ON/OFF.

Начнет светиться индикатор GESTURE CONTROL.

### 2 Нажмите KARAOKE.

Активируется режим KARAOKE.

### 3 Проведите рукой над датчиком GESTURE CONTROL.

Операция	Проведите рукой в одном из направлений
Уменьшение высоты звука музыки (b)	←
Увеличение высоты звука музыки (#)	→

Операция	Проведите рукой в одном из направлений
Увеличение громкости микрофона	↑
Уменьшение громкости микрофона	↓
Вывод звукового эффекта аплодисментов	↻
Вывод звукового эффекта свиста	↻

### Настройка звука

Операция	Действия
Усиление низких частот и создание более мощного звучания (MEGA BASS)	Несколько раз нажмите MEGA BASS для выбора "BASS ON". Загорится индикатор MEGA BASS. Для отмены нажмите кнопку MEGA BASS несколько раз, чтобы выбрать "BASS OFF".
Воспроизведение звукового эффекта праздничного зала (Fiesta)	Нажмите FIESTA на основном блоке. Для отмены снова нажмите FIESTA.
Воспроизведение звукового эффекта концертного зала (Digital Music Arena)	Нажмите MUSIC ARENA и выберите "ON". Для отмены еще раз нажмите MUSIC ARENA.
Выбор предварительно настроенных звуковых эффектов (Preset sound effect)	Несколько раз нажмите SOUND FIELD, чтобы выбрать нужный эффект. Для отмены еще раз нажмите SOUND FIELD и выберите "FLAT".

## Выбор режима футбола Virtual Football

У вас появится ощущение присутствия на стадионе во время просмотра трансляции футбольного матча.

Учтите, что выбрать режим футбола Virtual Football можно только при использовании функций AUDIO IN и TV.

### Нажмите несколько раз SOUND FIELD, когда смотрите трансляцию футбольного матча.

- ON NARRATION: можно насладиться ощущением погружения в атмосферу футбольного стадиона благодаря усилению ликования болельщиков.
- OFF NARRATION: ощущение присутствия на стадионе усилится еще больше благодаря уменьшению уровня громкости комментариев и усилению возгласов.

### Отмена режима Virtual Football

Несколько раз нажмите SOUND FIELD, чтобы выбрать "FLAT".

#### Примечание

- Рекомендуем выбирать режим Virtual Football при просмотре трансляции футбольного матча.
- Если вы слышите неестественный звук, когда установлено значение "OFF NARRATION", рекомендуем установить "ON NARRATION".
- Эта функция не поддерживает монофонический звук.

---

## Настройка уровня сабвуфера

- 1 Нажмите **OPTIONS**.
- 2 Нажмите несколько раз **↑/↓** для выбора **"S-WOOFER"**, а затем нажмите **+**.
- 3 Несколько раз нажмите **↑/↓**, чтобы настроить уровень сабвуфера, а затем нажмите **+**.  
Для выхода из меню параметров нажмите **OPTIONS**.

---

## Создание собственного звукового эффекта

Можно поднять или снизить уровни определенных полос частот и сохранить затем эти настройки в памяти как "CUSTOM EQ".

- 1 Нажмите **OPTIONS**.
- 2 Нажмите несколько раз **↑/↓** для выбора **"CUSTOM EQ"**, а затем нажмите **+**.
- 3 Несколько раз нажмите **↑/↓**, чтобы настроить уровень эквалайзера, а затем нажмите **+**.
- 4 Повторите шаг 3 для регулировки уровней других частотных диапазонов и эффекта объемного звучания.  
Для выхода из меню параметров нажмите **OPTIONS**.

**Выбор пользовательских настроек эквалайзера**  
Для выбора "CUSTOM EQ" несколько раз нажмите **MUSIC**.



# Управление системой с помощью смартфона или планшета (SongPal)

“SongPal” является отдельным приложением, позволяющим использовать аудиоустройства производства компании Sony с поддержкой “SongPal” с помощью смартфона или планшета. Выполните поиск приложения “SongPal” в онлайн-магазине Google Play или App Store с помощью смартфона или планшета и загрузите его. Приложение “SongPal” позволяет выполнять следующие действия:

- изменять функцию системы, управлять последовательностью воспроизведения с диска/устройства USB и настраиваться на станцию FM.
- просматривать музыкальное содержимое на диске/устройстве USB.
- просматривать информацию с диска/устройства USB о времени воспроизведения и названии.
- регулировать громкость и изменять звуковые настройки.



- 1 Выполните поиск приложения “SongPal” или отсканируйте двухмерный код ниже.



- 2 Загрузите приложение “SongPal” на ваше удаленное устройство.
- 3 Создайте подключение между устройством и системой с помощью BLUETOOTH (стр. 49) или по сети (стр. 54).

### Совет

Если подключение данной системы к удаленному устройству выполняется по сети, подключите данное устройство с помощью модуля Wi-Fi к той же сети, к которой подключена система.

- 4 Запустите приложение “SongPal” и следуйте инструкциям на экране.

### Примечание

- Мы рекомендуем пользоваться последней версией “SongPal”.
- Если приложение “SongPal” не работает должным образом, нажмите BLUETOOTH на основном блоке, чтобы отключить подключение BLUETOOTH, затем восстановите подключение BLUETOOTH, чтобы функция подключения по BLUETOOTH заработала как следует.
- Доступные операции через “SongPal” могут отличаться в зависимости от аудиоустройств.
- Дополнительную информацию о “SongPal” см. по URL-адресу: <http://info.songpal.sony.net/help/>

- Характеристики и параметры отображения приложения "SongPal" могут быть изменены без предварительного уведомления.

---

## Создание сумасшедших вечеринок с приложением "Fiestable"

С помощью яркого и интуитивного пользовательского интерфейса приложения "Fiestable" вы можете управлять функциями вечеринки домашней аудиосистемы Sony. "Fiestable" позволяет создать DJ Effect, изменить подсветку и включить режим Karaoke. Значок "Fiestable" не отображается на главном экране удаленного устройства, даже если приложение "Fiestable" установлено. Оно встраивается в приложение "SongPal" в качестве дополнения.



- 1** Найдите и загрузите приложение "SongPal" на ваше удаленное устройство (стр. 65).
- 2** Выполните поиск и загрузите приложение "Fiestable" с Google Play или App Store с помощью вашего удаленного устройства.
- 3** Запустите приложение "SongPal" и нажмите значок "Fiestable", расположенный в верхнем левом углу.

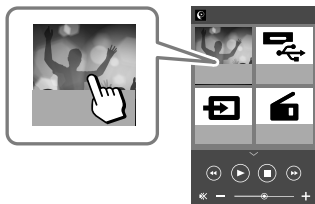

### Примечание

- Перед использованием "Fiestable" включите функцию BLUETOOTH смартфона или планшета.
- Дополнительную информацию о "SongPal" см. по URL-адресу: <http://info.songpal.sony.net/help/>

---

## Использование функции Контроль по HDMI

При подключении телевизора, который поддерживает функцию Контроль по HDMI\*, используя кабель HDMI (высокоскоростной кабель HDMI с Ethernet, не входит в комплект), обеспечивается простое и удобное управление устройством с помощью телевизионного пульта дистанционного управления. С функцией Контроль по HDMI могут использоваться следующие функции.

- Функция отключения питания системы
- Функция управления аудио системой
- Реверсивный звуковой канал
- Функция воспроизведения одним нажатием
- Удобное дистанционное управление
- Отслеживание языка

\* Контроль по HDMI — это стандарт, используемый CEC (управление бытовой техникой), позволяющий устройствам HDMI (High-Definition Multimedia Interface) управлять друг другом.

#### **Примечание**

Данные функции могут работать с устройствами, произведенными сторонними компаниями, отличными от Sony, но работа данных функций не гарантируется.

### **Подготовка к использованию функции Контроль по HDMI**

Нажмите DVD SETUP, затем в [УСТАНОВКИ HDMI] — [КОНТРОЛЬ ПО HDMI] на системе задайте значение [ВКЛ] (стр. 44). Параметр по умолчанию — [ВКЛ]. Включите функцию Контроль по HDMI для телевизора, подключенного к системе.

#### **Совет**

Если включить функцию Контроль по HDMI ("BRAVIA" sync) при использовании телевизора производства компании Sony, функция Контроль по HDMI системы также будет автоматически включена. По завершении настроек на дисплее отобразится надпись "COMPLETE"

### **Функция отключения питания системы**

При выключении телевизора система автоматически выключится.

Нажмите DVD SETUP, затем задайте [УСТАНОВКИ HDMI] — [РЕЖ.ОЖИД.,СВЯЗ.С ТВ] на системе задайте значение [ВКЛ] или [АВТО] (стр. 44). Параметр по умолчанию — [АВТО].

#### **Примечание**

Подключенное устройство не выключается в зависимости от состояния устройства.

### **Функция аудиоуправления системы**

Если включить систему во время просмотра телевизора, звук телевизора будет подаваться из громкоговорителей системы. Громкость системы можно отрегулировать с помощью телевизионного пульта дистанционного управления. Если во время последнего просмотра телевизора звук подавался из громкоговорителей системы, при последующем включении телевизора система включится автоматически. Некоторые функции могут выполняться с помощью меню телевизора. Подробнее см. инструкцию по эксплуатации, прилагаемую к телевизору.

#### **Примечание**

- Уровень громкости системы отображается на экране телевизора в зависимости от модели телевизора. Он может отличаться от уровня громкости дисплея.
- В зависимости от настроек телевизора функция аудиоуправления системы может быть недоступна. Подробнее см. инструкцию по эксплуатации, прилагаемую к телевизору.

## Реверсивный звуковой канал

Если система подключена к гнезду HDMI IN телевизора, совместимому с функцией реверсивного звукового канала, можно прослушать звук с телевизора с помощью громкоговорителей системы без подключения аудиокабеля (не входит в комплект).

На системе нажмите DVD SETUP, затем для параметра [УСТАНОВКИ HDMI] — [AUDIO RETURN CHANNEL] установите значение [ВКЛ] (стр. 44). Параметр по умолчанию — [ВКЛ].

### Примечание

Если телевизор не совместим с функцией Реверсивный звуковой канал, необходимо подключить аудиокабель (не входит в комплект) (стр. 27).

## Функция воспроизведения одним нажатием

При воспроизведении видео на системе с диска или устройства USB телевизор включается автоматически. Вход телевизора переключается на вход HDMI, к которому подключена система.

### Примечание

В зависимости от модели телевизора первая часть воспроизводимого содержимого может воспроизводиться ненадлежащим образом.

## Удобное дистанционное управление

Можно выбрать систему с помощью кнопки SYNC MENU на пульте дистанционного управления телевизором, а также управлять ею.

Данную функцию можно использовать, если телевизор поддерживает меню соединения. Подробнее см. инструкцию по эксплуатации, прилагаемую к телевизору.

### Примечание

- В меню соединения телевизора система распознается телевизором как "Player".
- Некоторые функции могут быть недоступны в зависимости от модели телевизора.

## Отслеживание языка

Если изменен язык экранной индикации телевизора, изменяется также язык экранной индикации системы.

# Использование функции Party Chain

Можно подключить несколько звуковых систем в цепочку для создания атмосферы вечеринки и увеличения общего уровня громкости. Система, активированная в цепочке, станет главным устройством Party, чтобы делиться музыкой. Остальные системы станут гостевыми устройствами Party и будут воспроизводить ту же музыку, что и главное устройство Party.

## Настройка Party Chain

Чтобы настроить функцию Party Chain, соедините все системы с помощью аудиокабелей (не входят в комплект).

Прежде чем подсоединять кабели, убедитесь, что шнур питания переменного тока отсоединен от электрической розетки.

### **A** Если все системы оснащены функцией Party Chain

Пример: подключение, используя эту систему как первую.

Первая система

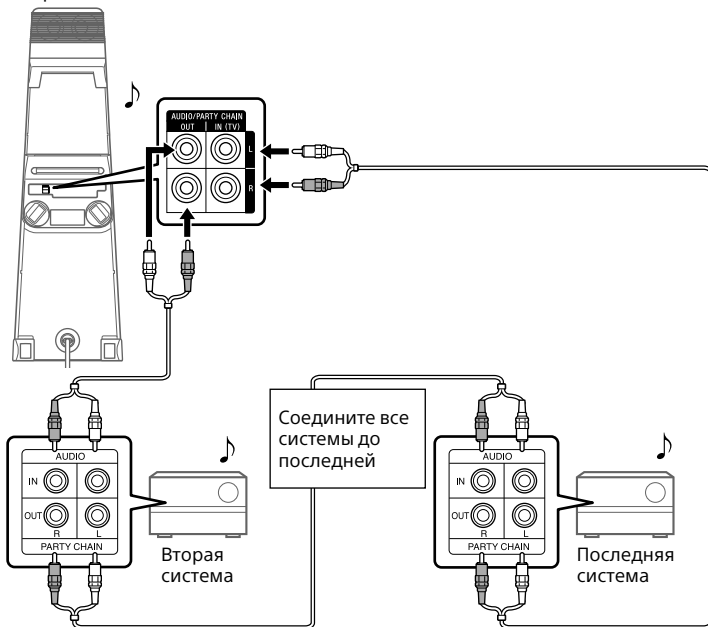

- Последняя система должна быть подключена к первой.
- Любая система может быть главным устройством Party.
- Можно назначить другую систему главным устройством Party. Для получения дополнительной информации см. раздел "Назначение нового главного устройства Party (если все системы оснащены функцией Party Chain)" (стр. 71).

## **В** Если одна из систем не оснащена функцией Party Chain

Пример: подключение, используя эту систему как первую.

Первая система

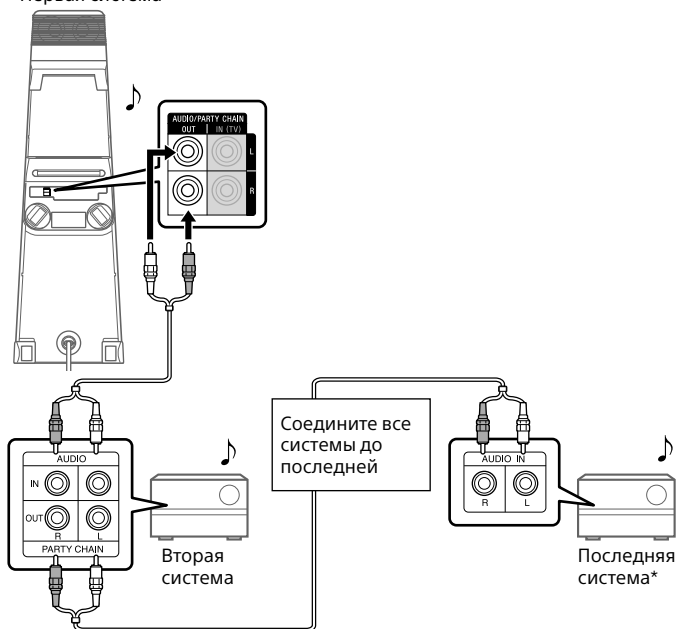

\* Подключите систему, не оснащенную функцией Party Chain, к последней системе. В противном случае, цепочка замкнется на этой системе. Убедитесь, что на последней системе включена функция Audio In.

- Последняя система не подключается к первой.
- Выберите первую систему в качестве главного устройства Party, чтобы все системы воспроизводили одну и ту же музыку при активации функции Party Chain.

## Использование функции Party Chain

- 1 Подключите шнур питания переменного тока и включите все системы.
- 2 Отрегулируйте уровень громкости на каждой системе.
- 3 Включите функцию Party Chain на системе, назначенной главным устройством Party.

### Пример: использование системы в качестве главного устройства Party

На основном блоке нажмите несколько раз FUNCTION, чтобы выбрать необходимую функцию (кроме случая, когда в подключении используется функция AUDIO IN **A** (стр. 69)). Включите воспроизведение музыки и затем нажмите и удерживайте **— PARTY CHAIN** на основном блоке.

На экране появится "PARTY CHAIN". Party Chain начинается с главного устройства Party, а остальные системы автоматически становятся гостевыми устройствами Party. Все системы воспроизводят ту же музыку, что и главное устройство Party.

### Использование беспроводной функции Party Chain

См. стр. 57.

#### Примечание

- В зависимости от общего количества подключенных систем гостевому устройству Party может понадобиться время перед началом воспроизведения.

- Изменение уровня громкости и звуковых эффектов на главном устройстве Party не влияет на вывод гостевого устройства Party.
- При использовании микрофона или игре на гитаре на главном устройстве Party звук не выводится с гостевого устройства Party.
- Если одна из систем в цепочке выполняет передачу данных через USB-разъем, дождитесь завершения системой данного действия или остановите передачу перед активацией функции Party Chain.
- Дополнительные сведения о работе других систем см. в инструкции по эксплуатации этих систем.

### Назначение нового главного устройства Party (если все системы оснащены функцией Party Chain)

Повторите шаг 3 раздела "Использование функции Party Chain" на системе, которую необходимо сделать новым главным устройством Party. Текущее главное устройство Party автоматически станет гостевым устройством Party. Все системы воспроизводят ту же музыку, что и новое главное устройство Party.

#### Примечание

- Назначение новой системы главным устройством Party возможно только после включения функции Party Chain на всех системах в цепочке.
- Если выбранная система не назначилась новым главным устройством Party, повторите шаг 3 раздела "Использование функции Party Chain" через несколько секунд.

### Отключение функции Party Chain

Нажмите и удерживайте **— PARTY CHAIN** на главном устройстве Party.

### Примечание

Если функция Party Chain не отключается по прошествии нескольких секунд, еще раз нажмите и удерживайте **▶ PARTY CHAIN** на главном устройстве Party.

### Установка режима звучания с функцией Party Chain

Можно установить режим звучания, если включена функция Party Chain.

- 1 Нажмите **OPTIONS**.
- 2 Нажмите несколько раз **↕/↕**, для выбора **"P. CHAIN MODE"**, а затем нажмите **+**.
- 3 Несколько раз нажмите **↕/↕** для выбора нужного режима, а затем нажмите **+**.
  - "STEREO": воспроизведение стереозвuka
  - "RIGHT CH": воспроизведение монофонического звука правого канала.
  - "LEFT CH": воспроизведение монофонического звука левого канала.

Для выхода из меню параметров нажмите **OPTIONS**.

## Подпевание: Karaoke

### Подготовка к режиму Karaoke

- 1 Для снижения уровня громкости микрофона нажмите **MIC/GUITAR LEVEL** – на основном блоке несколько раз.
- 2 Подключите дополнительный микрофон к гнезду **MIC1** или **MIC2/GUITAR** на основном блоке.

Подключите еще один дополнительный микрофон, если хотите петь дуэтом.

Если индикатор **GUITAR** горит, коснитесь **GUITAR** на устройстве несколько раз, пока индикатор **GUITAR** не погаснет.
- 3 Включите воспроизведение музыки и отрегулируйте громкость микрофона. Несколько раз нажмите кнопку **MIC ECHO** для регулировки эффекта эха.
- 4 Начинаяте пение под музыку.

### Управление жестами во время караоке

См. стр. 62.

### Примечание

- Для регулировки уровня громкости микрофона нажмите **MIC/GUITAR LEVEL +/-** на основном блоке несколько раз. Вы не сможете настроить уровень громкости микрофона с помощью **VOLUME +/-** на основном блоке или **↔ +/-** на пульте дистанционного управления.



- Если проявляется микрофонный эффект:
  - отодвиньте микрофон от системы.
  - измените направление микрофона.
  - коснитесь MIC/GUITAR LEVEL – на основном блоке несколько раз.
- Звук от микрофона не будет передаваться на устройство USB во время передачи через разъем USB.

## Использование функции Vocal Fader

Можно сократить уровень звука вокала в стереоисточнике.

**Нажмите KARAOKE, затем на основном блоке несколько раз нажмите VOCAL FADER, чтобы выбрать "ON V.FADER".**

Для отмены эффекта Vocal Fader несколько раз нажмите VOCAL FADER для выбора "OFF".

## Изменение тональности (управление тональностью)

**Нажмите KEY CONTROL  $b/\#$  для настройки требуемого диапазона.**

## Активация режима подсчета очков Караоке (режим подсчета очков)

Функцию подсчета очков можно использовать только при подключенном микрофоне. Оценка вычисляется по шкале от 0 до 99 методом сравнения голоса с источником музыки.

Для использования режима подсчета очков подключите микрофон хотя бы к разъему MIC1, иначе режим подсчета очков работать не будет.

Для разъема MIC2/GUITAR режим подсчета очков доступен только если выключен режим гитары.

- 1 Начните воспроизведение музыки.**
- 2 Нажмите SCORE перед исполнением песни.**
- 3 После пения в течение более одной минуты нажмите кнопку SCORE еще раз для просмотра своей оценки.**

## Использование преобразователя голоса

Вы можете изменить свой голос, когда говорите или поете в микрофон. Предусмотрены 7 различных преобразований.

**Нажмите KARAOKE, затем на основном блоке несколько раз нажмите VOICE CHANGER +/-, чтобы изменить голосовой эффект.**

---

## Прослушивание звука гитары

Вы можете прослушивать звук гитары, подключив гитару к разъему MIC2/GUITAR на основном блоке. Вы можете играть на гитаре и петь, подключив микрофон к разъему MIC1 основного блока.

- 1** Для снижения уровня громкости гитары нажмите MIC/GUITAR LEVEL – на основном блоке несколько раз.
- 2** Используйте кабель для инструмента (не входит в комплект) для подключения гитары (не входит в комплект) к разъему MIC2/GUITAR главного блока.
- 3** Нажмите GUITAR на основном блоке несколько раз, чтобы загорелся индикатор GUITAR.
- 4** Начните играть на гитаре и отрегулируйте громкость гитары.  
Звук гитары выводится из системы.

### Примечание

- Если звук гитары искажен, уменьшите громкость гитары на гитаре, пока искажение не исчезнет. Если звук гитары слишком тихий, нажмите MIC/GUITAR LEVEL + на основном блоке несколько раз, чтобы настроить громкость гитары.
- При игре на гитаре вы можете настроить эффект эхо, несколько раз нажав MIC ECHO.

### Отключение режима гитары

Нажмите GUITAR на основном блоке несколько раз, чтобы индикатор GUITAR погас.

---

## Наслаждение музыкой с функциями Party Light и Speaker Light

- 1** Несколько раз нажмите PARTY LIGHT для выбора "LED ON".
- 2** Несколько раз нажмите LIGHT MODE, чтобы изменить режим подсветки.

### Выключение функций Party Light и Speaker Light

Несколько раз нажмите PARTY LIGHT для выбора "LED OFF".

### Примечание

- Избегайте попадания в глаза прямых лучей от подсветки, когда включена функция Party Light.
- Если подсветка очень яркая, отключите ее или включите комнатное освещение.
- Можно включить или выключить функцию Party Light и Speaker Light во время демонстрации.

## Использование таймера отключения

Система выключается автоматически после предварительно заданного времени.

### Нажмите кнопку SLEEP несколько раз, чтобы выбрать необходимое время.

Для отмены таймера отключения нажимайте кнопку SLEEP для выбора режима "OFF".

#### Совет

Для проверки времени, оставшегося до отключения системы, нажмите кнопку SLEEP.

## Использование голосового сопровождения

Вы можете прослушивать голосовое сопровождение на английском языке на системе в следующих случаях.

- При переходе в режим сопряжения BLUETOOTH.
- При подключении устройства BLUETOOTH.
- При отключении устройства BLUETOOTH.
- При работе Wi-Fi Protected Setup™ (WPS)
- При установке подключения по сети Wi-Fi.

**1** Нажмите **OPTIONS**.

**2** Нажмите несколько раз **↕/↕**, для выбора "VOICE GUIDANCE", а затем нажмите **[+]**.

**3** Несколько раз нажмите **↕/↕**, чтобы выбрать "ON", и затем нажмите **[+]**.



Голосовое сопровождение будет активировано. Для выхода из меню параметров нажмите **OPTIONS**.

#### Примечание

- Одновременно невозможно выводить голосовое сопровождение и звуковой эффект SAMPLER. При выборе звукового эффекта SAMPLER во время использования голосового сопровождения голосовое сопровождение будет автоматически остановлено; а при использовании голосового сопровождения во время вывода звукового эффекта SAMPLER звуковой эффект SAMPLER будет автоматически остановлен.
- Уровень громкости голосового сопровождения изменяется в зависимости от громкости системы. Но в некоторых случаях громкость голосового сопровождения может не меняться.
- В некоторых случаях голосовое сопровождение может выводиться с задержкой.

---

## Использование дополнительных устройств

- 1 Нажмите  – несколько раз, чтобы на дисплее отобразилась надпись “VOL MIN”.
- 2 Подключение дополнительных устройств (стр. 22).
- 3 Для выбора “AUDIO IN” несколько раз нажмите FUNCTION +/-.
- 4 Включите воспроизведение с подключенного устройства.
- 5 Несколько раз нажмите  + для регулировки громкости.

### Примечание

Если уровень громкости подключенного оборудования слишком низкий, система может войти в режим ожидания автоматически. Отрегулируйте уровень громкости оборудования.

Для автоматического отключения перехода в режим ожидания см. раздел “Настройка функции автоматического перехода в режим ожидания” (стр. 77).

---

## Выключение сенсорной панели на основном блоке (функция защиты от доступа детей)

Вы можете выключить клавиши (кнопки) на сенсорной панели основного блока, чтобы предотвратить неверное выполнение операций, например по детской шалости.

### Нажмите и удерживайте на основном блоке не менее 5 секунд.

На дисплее отобразится надпись “CHILD LOCK ON”.

Системой можно управлять только с помощью кнопок пульта дистанционного управления. Чтобы отключить функцию защиты от доступа детей, нажмите и удерживайте  на основном блоке не менее 5 секунд, пока на дисплее не появится надпись “CHILD LOCK OFF”.

### Примечание

- Функция защиты от доступа детей будет выключена автоматически при отключении шнура питания переменного тока.
- Функция защиты от доступа детей не может быть отменена при открытии лотка для дисков.

---

## Настройка функции автоматического перехода в режим ожидания

Если в течение 15 минут не выполняется никаких действий или отсутствует вывод звукового сигнала, система переходит в режим ожидания автоматически. Функция автоматического перехода в режим ожидания включена по умолчанию.

- 1 Нажмите **OPTIONS**.
- 2 Несколько раз нажмите **↕/↕**, чтобы выбрать "AutoSTBY", и затем нажмите **[+]**.
- 3 Нажмите **↕/↕** несколько раз для выбора "ON" или "OFF", затем нажмите **[+]**.  
Для выхода из меню параметров нажмите **OPTIONS**.

### Примечание

- Перед включением режима ожидания на дисплее в течение 2 минут мигает надпись "AutoSTBY".
- Функция автоматического перехода в режим ожидания не работает в следующих случаях:
  - при использовании функции тюнера.
  - при активации таймера отключения.
  - при подключении микрофона или гитары.

---

## Настройка режима ожидания BLUETOOTH/сети

Режим ожидания BLUETOOTH/сети позволяет системе включаться автоматически при установке подключения по BLUETOOTH, Wi-Fi или по проводному соединению локальной сети.

- 1 Нажмите **OPTIONS**.
- 2 Нажмите несколько раз **↕/↕**, для выбора "NW STBY", а затем нажмите **[+]**.
- 3 Нажмите **↕/↕** несколько раз, чтобы выбрать параметр, затем нажмите **[+]**.
  - "ON": система включается автоматически, даже если находится в режиме ожидания.
  - "OFF": выключение данной функции.Для выхода из меню параметров нажмите **OPTIONS**.

## Включение и выключения сигнала BLUETOOTH/Wi-Fi

Вы можете подключиться к системе через устройство, соединенное с сетью, или через сопряженное устройство BLUETOOTH со всеми функциями, если включен сигнал BLUETOOTH/Wi-Fi системы. Сигнал BLUETOOTH/Wi-Fi включен по умолчанию.

**1** Нажмите **OPTIONS**.

**2** Несколько раз нажмите **↕/↕**, чтобы выбрать **"RF"**, и затем нажмите **+**.

**3** Несколько раз нажимайте **↕/↕** для выбора нужной установки, а затем нажмите **+**.

- "RF ON": сигнал Wi-Fi включен/сигнал BLUETOOTH включен
- "WIFI OFF": сигнал Wi-Fi выключен/сигнал BLUETOOTH включен
- "RF OFF": сигнал Wi-Fi выключен/сигнал BLUETOOTH выключен

Для выхода из меню параметров нажмите **OPTIONS**.

### Примечание

При выключенном сигнале BLUETOOTH/Wi-Fi выполнение следующих операций невозможно.

- Сопряжение и/или подключение с помощью устройства BLUETOOTH
- Использование "SongPal"

## Выполнение обновления программного обеспечения

Программное обеспечение этой системы может быть обновлено в дальнейшем.

Вы можете обновить предустановленное программное обеспечение системы 3 способами:

### Автоматическое обновление через Интернет

Если система подключена к Интернету, то обновления программного обеспечения будут устанавливаться автоматически при обнаружении нового файла обновления. Данную функцию можно настроить с помощью приложения "SongPal", установленного на смартфоне/iPhone.

**Запустите "SongPal" на смартфоне/iPhone и настройте параметр [Auto Update] в меню [Settings].**

Для получения дальнейшей информации см. справку SongPal. <http://info.songpal.sony.net/help/>

## Совет

Автоматическое обновление начнется, как только будут загружены файлы обновления. Это помогает предотвратить повреждение и потерю данных даже при незапланированном отключении от сети. Если сообщение об ошибке по-прежнему отображается, произведите обновление вручную с помощью устройства USB.

## Обновление вручную через Интернет

Если система подключена к Интернету, при обнаружении новых файлов обновления на дисплее отобразится надпись "UPDATE".

- 1 Нажмите **OPTIONS**.
- 2 Несколько раз нажмите **↑/↓**, чтобы выбрать "SYSTEM", и затем нажмите **+**.
- 3 Несколько раз нажмите **↑/↓**, чтобы выбрать "UPDATE", и затем нажмите **+**.
- 4 Несколько раз нажмите **↑/↓**, для выбора "VIA NW", и затем нажмите **+**.
- 5 Несколько раз нажмите **↑/↓**, чтобы выбрать "EXEC", и затем нажмите **+**.
- 6 Несколько раз нажмите **↑/↓**, чтобы выбрать "YES", и затем нажмите **+**.

Для выхода из меню параметров нажмите **OPTIONS**.

## Обновление вручную с помощью устройства USB

С помощью компьютера или другого устройства скачайте файлы обновления с веб-сайтов, указанных ниже, и сохраните их на устройстве USB. Для обновления ПО следуйте онлайн-инструкциям.

### Для покупателей в Латинской Америке:

<<http://esupport.sony.com/LA>>

### Для покупателей в странах Европы и в России:

<<http://www.sony.eu/support>>

### Для покупателей в других странах/регионах:

<<http://www.sony-asia.com/support>>

## Дополнительная информация

### Поиск и устранение неисправностей

При возникновении проблем с вашей системой найдите проблему в списке для поиска и устранения неисправностей и выполните действия по ее устранению.

Если проблема не устраняется, обратитесь к ближайшему дилеру фирмы Sony.

Следует иметь в виду, что в случае замены каких-либо деталей специалистом технического обслуживания во время ремонта, детали могут не возвращаться.

#### Если на экране отображается “PROTECTx CHECK MANUAL” (“x” — номер)

Немедленно отключите шнур питания переменного тока и убедитесь, что вентиляционные отверстия основного блока не заблокированы.

После выполнения проверки и устранения неисправности подключите шнур питания переменного тока и включите систему. Если проблема не устраняется, обратитесь к ближайшему дилеру Sony.

### Общие

#### Не включается питание.

- Убедитесь в надежном подключении шнура питания переменного тока.

#### Невозможно выключить систему, даже если нажата кнопка .

- Можно нечаянно перевести устройство из режима отображения в демонстрационный режим. Несколько раз нажмите DISPLAY, чтобы выбрать режим энергосбережения (стр. 30).

#### Система вошла в режим ожидания.

- Это не является признаком неисправности. Если в течение 15 минут не выполняется никаких действий или отсутствует вывод звукового сигнала, система переходит в режим ожидания автоматически (стр. 77).

#### Звук отсутствует.

- Отрегулируйте громкость.
- Проверьте подключение дополнительных устройств, если они используются (стр. 22).
- Включите подключенные устройства.
- Отключите шнур питания переменного тока, затем подключите его повторно и включите систему.

#### При подключении к гнезду HDMI OUT (TV) изображение/звук не выводится.

- Измените настройку в [УСТАНОВКИ HDMI] — [РАЗРЕШЕНИЕ HDMI]. Данную проблему можно решить.



- Оборудование, подключенное к гнезду HDMI OUT (TV), не соответствует поддерживаемому формату аудиосигнала. В этом случае установите для [УСТАНОВКИ HDMI] — [ЗВУК(HDMI)] значение [PCM] (стр. 44).
- Попробуйте выполнить следующие действия:
  - Выключите и снова включите систему.
  - Выключите и снова включите подключенное оборудование.
  - Отсоедините, а затем подключите кабель HDMI.

#### **Отсутствует звук от микрофона.**

- Отрегулируйте уровень громкости микрофона.
- Убедитесь, что микрофон подключен к гнезду MIC1 или MIC2/GUITAR на основном блоке должным образом.
- Убедитесь, что микрофон включен.

#### **Звук от телевизора не слышен из системы.**

- Убедитесь, что вывод громкоговорителей телевизора настроен на использование внешних громкоговорителей.

#### **Слышен сильный фон или помехи.**

- Переместите систему от источника шума.
- Расположите систему вдали от неоновых вывесок и ламп дневного света.
- Включите систему в другую розетку.
- Установите фильтр помех (не входит в комплект) на шнур питания переменного тока.
- Выключите окружающее электрооборудование.

- Когда система включена, можно услышать шум вентилятора системы охлаждения. Это не является признаком неисправности.

#### **Пульт дистанционного управления не работает.**

- Устраните препятствия между пультом дистанционного управления и основным блоком.
- Переместите пульт дистанционного управления ближе к основному блоку.
- Направьте пульт дистанционного управления на датчик основного блока.
- Замените элементы питания (R03/размер AAA).
- Расположите основной блок вдали от ламп дневного света.

#### **Имеется акустическая обратная связь.**

- Уменьшите уровень громкости.
- Отодвиньте микрофон или гитару от системы или измените направление микрофона.

#### **На экране телевизора искажается цвет.**

- Выключите телевизор, а затем включите его через 15-30 минут. Если цвет продолжает искажаться, установите систему дальше от телевизора.

#### **При касании любой клавиши основного блока отображается индикация "CHILD LOCK".**

- Отключите функцию защиты от доступа детей (стр. 76).

### **При включении питания раздается щелчок.**

- Это операционный звук, который раздается при включении или отключении питания, например. Это не является признаком неисправности.

### **Проигрыватель дисков**

---

#### **Лоток для дисков не открывается, на дисплее отображается индикация “LOCKED”.**

- Обратитесь к ближайшему дилеру Sony или в местный уполномоченный сервисный центр Sony.

#### **Лоток для диска не закрывается.**

- Правильно вставьте диск.

#### **Диск не извлекается.**

- Диск нельзя извлечь во время синхронизированной передачи или передачи REC1. Нажмите ■ для отмены передачи, а затем на основной блоке нажмите ▲ для извлечения диска.
- Обратитесь к ближайшему дилеру фирмы Sony.

#### **Воспроизведение не начинается.**

- Очистите диск (стр. 94).
- Вставьте диск снова.
- Вставьте диск, который может воспроизводиться данной системой (стр. 9).
- Извлеките диск и удалите с него влагу, затем оставьте систему включенной в течение нескольких часов, пока влага не испарится.
- Код региона на диске DVD VIDEO не соответствует системе.

#### **Пропадает звук.**

- Очистите диск (стр. 94).
- Вставьте диск снова.
- Установите основной блок в таком месте, где нет вибраций.

#### **Воспроизведение не начинается с первой дорожки.**

- Выберите режим обычного воспроизведения (стр. 36).
- Было выбрано возобновление воспроизведения. Нажмите ■ дважды. Затем нажмите кнопку ►, чтобы начать воспроизведение.

#### **Некоторые функции, такие как остановка, поиск с захватом, замедленное воспроизведение, повторное воспроизведение или воспроизведение в произвольном порядке могут не выполняться.**

- В зависимости от диска, выполнение некоторых из перечисленных выше операций может не осуществляться. Смотрите инструкции по эксплуатации, которые прилагаются к диску.

#### **Диск DATA CD/ DATA DVD (MP3, MPEG4 или Xvid) не доступен для воспроизведения.**

- Данные не сохранены в поддерживаемом формате.
- Убедитесь, что перед воспроизведением включили правильный режим выбора носителя.

#### **Символы в имени папки, названии дорожки, имени файла и тега ID3 отображаются неправильно.**

- Тег ID3 не соответствует версии 1 (1.0/1.1) или версии 2 (2.2/2.3).

- На данной системе могут отображаться следующие кодировки символов:
  - Верхний регистр (A – Z)
  - Цифры (0 – 9)
  - Символы (< > \* +, [ ] \ \_)
 Другие символы отображаются как “\_”.

**Стереозвук при воспроизведении пропадает, если воспроизводятся AUDIO CD, VIDEO CD, аудиофайлы, видеофайлы или DVD VIDEO.**

- Выключите Vocal Fader (стр. 73).
- Убедитесь, что система подключена правильно.

## **Устройство USB**

---

**Ошибки во время передачи данных.**

- Вы используете не поддерживаемое устройство USB. См. веб-сайты с информацией о совместимых устройствах USB (стр. 13).
- Устройство USB неправильно отформатировано. См. инструкции по эксплуатации устройства USB с описанием форматирования.
- Выключите систему и извлеките устройство USB. Если устройство USB оснащено переключателем питания, отключите его и повторно включите после извлечения из системы. Затем повторно выполните передачу.
- Если операции передачи данных и стирания повторялись много раз, файловая структура устройства USB становится фрагментированной. О том, как решить эту проблему, смотрите в инструкции по эксплуатации, прилагаемой к устройству USB.

- Устройство USB было отсоединено или питание выключалось во время передачи данных. Удалите частично переданные файлы и выполните передачу данных снова. Если это не устранило проблему, устройство USB может быть неисправно. О том, как решить эту проблему, смотрите в инструкции по эксплуатации, прилагаемой к устройству USB.

**Аудиофайлы или папки на устройстве USB не могут быть стертые.**

- Проверьте, защищено ли от записи устройство USB.
- Устройство USB было отсоединено или питание выключалось во время операции стирания. Удалите частично стертый файл. Если это не устранило проблему, устройство USB может быть неисправно. О том, как решить эту проблему, смотрите в инструкции по эксплуатации, прилагаемой к устройству USB.

**Звук отсутствует.**

- Устройство USB неправильно подключено. Выключите систему и повторно подключите устройство USB, затем включите систему и убедитесь, что на дисплее отображается “USB”.

**Слышен шум, звук искажен или прерывается.**



- Вы используете не поддерживаемое устройство USB. См. веб-сайты с информацией о совместимых устройствах USB (стр. 13).

- Выключите систему и повторно подсоедините устройство USB, а затем включите систему.
- Шум содержится в самих музыкальных данных или звук искажен. Шум может быть внесен во время процесса передачи данных. Удалите файл и попытайтесь выполнить передачу данных снова.
- Низкая скорость передачи использовалась при кодировании аудиофайла. Передайте на устройство USB аудиофайл с более высокой скоростью передачи.

**Индикация “READING” отображается длительное время или перед началом воспроизведения проходит много времени.**

- Процесс считывания может занимать длительное время в следующих случаях.
  - На устройстве USB находится много папок или файлов (стр. 12).
  - Очень сложная файловая структура.
  - Память перегружена.
  - Внутренняя память фрагментирована.

**На экране появляется “NO FILE”.**

- Система вошла в режим обновления программного обеспечения. Все клавиши (кроме ) отключены. Нажмите  на основном блоке, чтобы отменить обновление ПО.

**На экране появляется “OVER CURRENT”.**

- Обнаружена проблема с уровнем поступающего от порта  $\Psi$  (USB) электрического тока. Отсоедините шнур питания переменного тока и извлеките устройство USB из порта. Убедитесь, что отсутствуют проблемы, связанные с устройством USB. Если проблема не устраняется, обратитесь к ближайшему дилеру Sony.

**Неверное отображение.**

- Данные, хранящиеся на устройстве USB, могут быть повреждены, выполните передачу данных снова.
- На данной системе могут отображаться следующие кодировки символов:
  - Верхний регистр (A – Z)
  - Цифры (0 – 9)
  - Символы (< > \* +, [ ] \ \_)
 Другие символы отображаются как “\_”.

**Устройство USB не распознается.**

- Выключите систему и повторно подсоедините устройство USB, а затем включите систему.
- См. веб-сайты с информацией о совместимых устройствах USB (стр. 13).
- Устройство USB работает неправильно. О том, как решить эту проблему, смотрите в инструкции по эксплуатации, прилагаемой к устройству USB.

**Воспроизведение не начинается.**

- Выключите систему и повторно подсоедините устройство USB, а затем включите систему.

- См. веб-сайты с информацией о совместимых устройствах USB (стр. 13).

### **Воспроизведение не начинается с первого файла.**

- Выберите режим обычного воспроизведения (стр. 36).

### **Файлы не могут быть воспроизведены.**

- Убедитесь, что перед воспроизведением включили правильный режим выбора носителя.
- Устройства USB, отформатированные с помощью файловой системы, отличающейся от FAT16 или FAT32, не поддерживаются.\*
- Если устройство USB имеет несколько разделов, будут воспроизводиться только файлы, находящиеся в первом разделе.

\* Данная система поддерживает FAT16 и FAT32, но некоторые устройства USB могут не поддерживать все эти типы FAT. Подробнее см. инструкции по эксплуатации каждого устройства USB или обратитесь к изготовителю.

## **Изображение**

### **Изображение отсутствует.**

- Убедитесь, что система подключена правильно.
- Если видеокабель или кабель HDMI поврежден, замените его новым.
- Убедитесь, что подключили устройство к гнезду входа HDMI или гнезду видеовхода телевизора (стр. 26).
- Убедитесь, что телевизор включен и правильно настроен.

- Убедитесь, что на телевизоре выбран видеовход согласно подключению и на нем можно просматривать изображения от системы.

- (За исключением моделей, предназначенных для Латинской Америки, стран Европы и России) Убедитесь, что правильно выбрали цветовую систему, соответствующую цветовой системе телевизора.

### **Появляется шум на изображении.**

- Очистите диск (стр. 94).
- Если видеосигнал от системы поступает в телевизор через видеомагнитофон, на качество изображения может влиять сигнал защиты от копирования, применяемый к некоторым программам DVD VIDEO.
- (За исключением моделей, предназначенных для Латинской Америки, стран Европы и России) При воспроизведении VIDEO CD, записанных в другой цветовой системе, отличающейся от установленной в системе, изображение может быть искажено (страницы 29, 42).
- (За исключением моделей, предназначенных для Латинской Америки, стран Европы и России) Настройте цветовую систему, соответствующую телевизору (страницы 29, 42).

### **Формат изображения на экране телевизора не может изменяться.**

- Формат изображения зафиксирован на DVD VIDEO и в видеофайле.

- В зависимости от телевизора, формат изображения может не изменяться.

#### **Язык звуковой дорожки не может изменяться.**

- Многоязычные дорожки не записаны на воспроизводимые DVD VIDEO.
- DVD VIDEO запрещает изменение языка звуковой дорожки.

#### **Язык субтитров не может изменяться.**

- Многоязычные субтитры не записаны на воспроизводимые DVD VIDEO.
- DVD VIDEO запрещает изменение субтитров.

#### **Субтитры не могут выключаться.**

- DVD VIDEO запрещает отключение субтитров.

#### **Ракурсы камеры не могут изменяться.**

- Многокамерное изображение не записано на воспроизводимые DVD VIDEO.
- DVD VIDEO запрещает изменение ракурсов.

#### **Тюнер\***

---

#### **Сильный гул или шум или станции не могут приниматься.**

- Правильно подключите антенну.
- Измените расположение и ориентацию антенны для обеспечения хорошего приема.
- Выключите окружающее электрооборудование.

\* Прием радиостанций невозможен в зависимости от состояния радиоволн или окружающей обстановки.

#### **Устройство BLUETOOTH**

---

#### **Невозможно выполнить сопряжение.**

- Поместите устройство с BLUETOOTH ближе к системе.
- Сопряжение может быть невозможным, если вблизи системы имеются другие устройства BLUETOOTH. В этом случае выключите другие устройства BLUETOOTH.
- Убедитесь, что в устройстве BLUETOOTH введен правильный ключ доступа при выборе имени системы (текущей системы).

#### **Устройству BLUETOOTH не удалось обнаружить систему или на дисплее отображается индикация "BT OFF".**

- Установите для сигнала BLUETOOTH/Wi-Fi значение "WIFI OFF" или "RF ON" (стр. 78).

#### **Подключение невозможно.**

- Устройство с BLUETOOTH, которое вы пытаетесь подключить, не поддерживает профиль A2DP и не может быть подключено к системе.
- Включите функцию BLUETOOTH устройства BLUETOOTH.
- Установите соединение от устройства BLUETOOTH.
- Была стерта информация о регистрации сопряжения. Выполните операцию сопряжения снова.

#### **Звук пропадает или колеблется, либо прерывается соединение.**

- Система и устройство с BLUETOOTH находятся слишком далеко друг от друга.

- При наличии препятствий между системой и устройством с BLUETOOTH удалите препятствия или избегайте их.
- При наличии вблизи оборудования, создающего электромагнитное излучение (например, устройства с беспроводным соединением LAN, другого устройства BLUETOOTH или микроволновой печи), переместите его подальше.

#### **Звук от устройства с BLUETOOTH не может прослушиваться на данной системе.**

- Вначале увеличьте громкость устройства BLUETOOTH, а затем отрегулируйте громкость с помощью  $\triangleleft$  +/-.

#### **Слышен сильный гул, шум или искаженный звук.**

- При наличии препятствий между системой и устройством с BLUETOOTH, удалите препятствия или избегайте их.
- При наличии вблизи оборудования, создающего электромагнитное излучение (например, устройства с беспроводным соединением LAN, другого устройства BLUETOOTH или микроволновой печи), переместите его подальше.
- Уменьшите громкость подключенного устройства BLUETOOTH.

## **Сетевое соединение**

### **Система не может подключиться к сети. (Другому оборудованию в сети не удается найти или распознать систему.)**

- Убедитесь, что на дисплее горит .
- Для получения IP-адреса системе требуется около 2 минут, если она включена в коммуникационной среде без маршрутизатора.
- При использовании фиксированного IP-адреса этот же IP-адрес может использоваться другим оборудованием. Используйте другой IP-адрес.

### **Система не может подключиться к сети с помощью беспроводного соединения LAN.**

- Если сетевой кабель (LAN) подключен к системе, система автоматически устанавливает проводное соединение LAN. Если необходимо использовать беспроводное соединение LAN, не подключайте сетевой кабель (LAN) к системе.
- Проверьте настройки маршрутизатора/точки доступа беспроводной LAN. Если на точке доступа для скрытого режима SSID установлено значение "On", установите "Off". Для получения сведений о настройке точки доступа беспроводного маршрутизатора см. руководство по эксплуатации точки доступа.
- Установите для сигнала BLUETOOTH/Wi-Fi значение "RF ON" (стр. 78).

## **Система не может подключиться к сети с помощью WPS.**

- Настройте сеть после выполнения поиска точки доступа с помощью функции обнаружения точки доступа.
- Невозможно подключиться к сети с помощью WPS, если точка доступа настроена на WEP.
- Обновите микропрограмму маршрутизатора/точки доступа беспроводной LAN до последней версии.

## **Музыкальные службы**

### **Система не может подключиться к музыкальным службам.**

- Убедитесь, что маршрутизатор/точка доступа беспроводной LAN включены.
- Убедитесь, что на дисплее горит . Если не горит, заново настройте беспроводную сеть. Для получения дополнительных сведений см. Руководство по настройке Wi-Fi.
- Если система подключена к беспроводной сети, поместите маршрутизатор/точку доступа беспроводной сети LAN и систему ближе друг к другу, а затем снова выполните настройку.
- В зависимости от провайдеров только одно устройство может быть подключено к сети Интернет.
- При включении мобильного телефона (устройство Android, устройство Xperia или iPhone/iPod touch) после недолгого выключения запустите приложение "SongPal".

## **Домашняя сеть**

---

### **Контроллеру (управляющее устройство) не удается найти систему. (Контроллер не может загрузить содержимое данной системы).**

- Убедитесь, что контроллер подключен к домашней сети.
- На точке доступа включена функция групповой передачи.

### **Музыка автоматически воспроизводится.**

- Данной системой можно управлять с помощью другого оборудования. Чтобы заблокировать данное управление, выключите режим ожидания для BLUETOOTH/сети (стр. 77).

### **Звук прерывается.**

- Сервер DLNA перегружен. Закройте все запущенные приложения.
- Помехи беспроводного сигнала. Выключите другие устройства, например, микроволновую печь.
- Скорость передачи данных в беспроводной LAN может уменьшиться для маршрутизаторов/точек доступа беспроводной LAN, совместимых со стандартом IEEE802.11n, если в качестве метода защиты выбран WEP или WPA/WPA2-PSK (TKIP). Если скорость уменьшается, измените метод защиты на WPA/WPA2-PSK (AES). Схема шифрования (защиты) отличается в зависимости от используемого устройства. Для получения дополнительных сведений см. инструкции по эксплуатации маршрутизатора/точки доступа.



### **Невозможно выполнить настройку или воспроизведение.**

- Проверьте аудиофайл. Он может быть поврежден или удален с сервера. Смотрите инструкцию по эксплуатации сервера.
- Сервер пытается воспроизвести аудиофайл в аудиоформате, который не поддерживается системой. Просмотрите сведения об аудиоформате на сервере.
- Выключите функцию групповой передачи на маршрутизаторе/точке доступа беспроводной LAN. Если она включена, для воспроизведения аудио может потребоваться несколько минут. Для получения дополнительных сведений см. инструкции по эксплуатации маршрутизатора/точки доступа беспроводной LAN.
- Доступ с данной системы запрещен сервером. Измените настройки на сервере для разрешения доступа с данной системы. Для получения дополнительных сведений см. инструкции по эксплуатации сервера.

### **Функция управления жестами**

#### **Не удалось активировать функцию Gesture Control.**

- Несколько раз коснитесь GESTURE ON/OFF, пока не начнет светиться индикатор GESTURE CONTROL.
- Убедитесь, что не активирована функция защиты от доступа детей (стр. 76).

### **Функция управления жестами не работает должным образом.**

- Проводя рукой над датчиком GESTURE CONTROL (стр. 59), переместите руку ближе.
- Перемещайте руку более медленно.
- Перед использованием функции управления жестами выберите правильный режим (PLAYBACK, DJ, SAMPLER или KARAOKE) (стр. 60, 62).
- Установите фильтр помех (не входит в комплект) на шнур питания переменного тока.
- Выключите окружающее электрооборудование.

### **Контроль по HDMI ("BRAVIA" Sync)**

#### **Система не включается, даже если включен телевизор.**

- Нажмите DVD SETUP, затем установите для [УСТАНОВКИ HDMI] — [КОНТРОЛЬ ПО HDMI] значение [ВКЛ] (стр. 44). Телевизор поддерживает функцию Контроль по HDMI (стр. 66). Подробнее см. инструкцию по эксплуатации, прилагаемую к телевизору.
- Проверьте настройки громкоговорителей телевизора. Питание системы синхронизировано с настройками громкоговорителя телевизора. Подробнее см. инструкцию по эксплуатации, прилагаемую к телевизору.
- Если в последний раз звук подавался из громкоговорителей телевизора, система не включится даже при включении телевизора.

### **При выключении телевизора система выключается.**

- Проверьте настройку [УСТАНОВКИ HDMI] — [РЕЖ. ОЖИД., СВЯЗ. С ТВ] (стр. 44). Если для [РЕЖ. ОЖИД., СВЯЗ. С ТВ] установлено значение [ВКЛ], система выключается автоматически после выключения телевизора независимо от входного сигнала.

### **Система не выключается, даже если выключен телевизор.**

- Проверьте настройку [УСТАНОВКИ HDMI] — [РЕЖ. ОЖИД., СВЯЗ. С ТВ] (стр. 44). Чтобы система выключалась автоматически после выключения телевизора независимо от входного сигнала, установите для [РЕЖ. ОЖИД., СВЯЗ. С ТВ] значение [ВКЛ]. Телевизор поддерживает функцию Контроль по HDMI (стр. 66). Подробнее см. инструкцию по эксплуатации, прилагаемую к телевизору.

### **Звук от телевизора не выводится из системы.**

- Проверьте тип и подключение кабеля HDMI или аудиокабеля, который подключен к системе и телевизору (стр. 26).

- Если телевизор поддерживает функцию реверсивного звукового канала, убедитесь, что система подключена к гнезду HDMI IN телевизора, совместимому с функцией ARC (стр. 26). Если звук не выводится или прерывается, подключите аудиокабель (не входит в комплект) и нажмите DVD SETUP, а затем установите для [УСТАНОВКИ HDMI] — [AUDIO RETURN CHANNEL] значение [ВЫКЛ] (стр. 44).
- Если телевизор не поддерживает функцию реверсивного звукового канала, система не будет воспроизводить звук телевизора, даже если система подключена к гнезду HDMI IN телевизора. Для воспроизведения звука телевизора с помощью системы, подключите аудиокабель (не входит в комплект) (стр. 27).
- Установите для входа системы значение "TV" (стр. 27).
- Увеличьте уровень громкости на системе.
- В зависимости от порядка подключения телевизора и системы последняя может перейти в режим отключения звука, а на панели дисплея отобразится индикация "MUTING". В данном случае сначала включите телевизор, а затем систему.
- Выберите для настройки громкоговорителей телевизора (BRAVIA) параметр Аудиосистема. Для получения сведений о способе настройки телевизора см. инструкцию по эксплуатации, прилагаемую к телевизору.

## **Звук будет выводиться как из системы, так и из телевизора.**

- Отключите звук системы или телевизора.
- Измените выход громкоговорителей телевизора на громкоговоритель телевизора или Аудиосистему.

## **Функция Контроль по HDMI не работает должным образом.**

- Проверьте подключение к системе (стр. 22).
- Включите функцию Контроль по HDMI на телевизоре. Подробнее см. инструкцию по эксплуатации, прилагаемую к телевизору.
- Немного подождите, а затем повторите попытку. После отключения системы потребуется некоторое время для выполнения операций. Подождите 15 секунд или дольше, а затем повторите попытку.
- Убедитесь, что телевизор, подключенный к системе, поддерживает функцию Контроль по HDMI.
- Тип и количество устройств, которыми можно управлять с помощью функции Контроль по HDMI, ограничены стандартом HDMI CEC следующим образом:
  - Записывающие устройства (рекордер дисков Blu-ray, DVD-рекордер и т.д.): до 3 устройств
  - Устройства воспроизведения (проигрыватель дисков Blu-ray, DVD-проигрыватель и т.д.): до 3 устройств (данная система использует одно устройство)
  - Устройства типа тюнера: до 4 устройств

— Аудиосистемы (ресивер/наушники): до 1 устройства (из числа используемых системой)

## **Party Chain**

### **Не удалось активировать функцию Party Chain.**







- Проверьте соединения (стр. 69).
- Убедитесь, что аудиокабели подключены должным образом.

### **Функция Party Chain не работает должным образом.**

- Выключите систему. Затем включите систему для активации функции Party Chain.

## **Сброс системы**

Если система продолжает работать неправильно, выполните сброс системы к заводским настройкам по умолчанию.







- 1** Отключите и подключите шнур питания переменного тока.
- 2** Нажмите кнопку  для включения системы.
- 3** Нажмите **OPTIONS**.
- 4** Несколько раз нажмите , чтобы выбрать "SYSTEM", и затем нажмите .
- 5** Несколько раз нажмите , чтобы выбрать "RESET", и затем нажмите .
- 6** Несколько раз нажмите , чтобы выбрать "YES", и затем нажмите . На экране появится "RESET". По завершении сброса система перезапустится автоматически.

Нажмите кнопку  для включения системы.

Все выполненные пользователем настройки, такие как предварительно настроенные радиостанции и таймер отключения, сбрасываются до заводских настроек по умолчанию

## Возврат настройки меню настройки к значениям по умолчанию

Можно вернуть настройки меню настройки (кроме настроек [ДОСТУП]) к значениям по умолчанию.

- 1 Нажмите кнопку DVD SETUP.**  
На экране телевизора появится меню настройки.
- 2 Нажмите несколько раз  для выбора [НАСТРОЙКА СИСТЕМЫ], а затем нажмите .**
- 3 Нажмите несколько раз  для выбора [СБРОС], а затем нажмите .**
- 4 Нажмите несколько раз  для выбора [ДА], а затем нажмите .**  
Для выполнения необходимо несколько секунд. Не нажимайте кнопку  во время сброса системы.

## Функция самодиагностики

### При отображении букв/чисел на экране телевизора или дисплея

Если включена функция самодиагностики, предотвращающая неправильную работу системы, отобразится сервисный код. Сервисный код состоит из букв и чисел (например, С 13 50). В следующей таблице представлены причины неисправностей и способы их устранения.

Первые 3 символа сервисного кода	Причина и способ устранения
С 13	Диск загрязнен. <ul style="list-style-type: none"><li>Очистите поверхность диска мягкой тканью (стр. 94).</li></ul>
С 31	Диск вставлен неправильно. <ul style="list-style-type: none"><li>Выключите и включите систему. Затем повторно вставьте диск надлежащим образом.</li></ul>
Е XX (XX – число)	Чтобы предотвратить неправильную работу, система выполняет функцию самодиагностики. <ul style="list-style-type: none"><li>Обратитесь к ближайшему дилеру компании Sony или в местный уполномоченный сервисный центр Sony и сообщите им 5-значный сервисный код.</li></ul> Пример: Е 61 10

## Сообщения

Одно из следующих сообщений может отображаться или мигать на дисплее во время работы.

### **CANNOT PLAY**

- Вставлен диск, который не может быть воспроизведен.
- Вставлен DVD VIDEO с не поддерживаемым кодом региона.

### **DATA ERROR**

- Неподдерживаемый формат созданного файла.
- Расширения файлов не соответствуют формату файлов.

### **DEVICE ERROR**

Устройство USB не может быть распознано, или подключено неизвестное устройство.

### **DEVICE FULL**

Память устройства USB заполнена.

### **ERASE ERROR**

Неудачное стирание аудиофайлов или папок на устройстве USB.

### **FATAL ERROR**

Устройство USB было извлечено во время операции передачи данных или стирания и может быть повреждено.

### **FOLDER FULL**

Невозможно выполнить передачу данных на устройство USB, поскольку количество папок достигло максимального значения.

### **GUEST**

Система становится гостевым устройством Party, если активирована функция Party Chain главным устройством Party.

### **GROUP**

Система присоединилась к беспроводной Party Chain, активированной главным устройством беспроводной Party Chain.

### **HOST**

Система активировала функцию Party Chain и становится главным устройством Party.

### **M-ROOM**

Система активировала беспроводную функцию Party Chain и стала главным устройством беспроводной Party Chain.

### **NoDEVICE**

Устройство USB не подключено, или подключенное устройство не поддерживается.

### **NO DISC**

Диск в проигрывателе отсутствует.

### **NO MUSIC**

В источнике воспроизведения выбраны неподдерживаемые аудиофайлы.

### **NO SUPPORT**

Подключено неподдерживаемое устройство USB или устройство USB подключено через концентратор USB.

### **NO VIDEO**

В источнике воспроизведения выбраны неподдерживаемые видеофайлы.

### **NOT USE**

Попытка выполнения определенной операции в условиях, когда данная операция запрещена.

## OVER CURRENT

Обнаружена перегрузка по току на порте  $\Psi$  (USB).

## PROTECT

Устройство USB защищено от записи.

## PUSH STOP

Попытка выполнить операцию, которая может быть выполнена только при остановленном воспроизведении.

## READING

Система считывает информацию с диска или устройства USB. Некоторые операции недоступны.

## REC ERROR

Передача данных не началась, приостановлена или не может быть выполнена.

## TRACK FULL

Невозможно выполнить передачу данных на устройство USB, поскольку количество файлов достигло максимального значения.

---

# Меры предосторожности

## Перемещение устройства

Во избежание повреждения механизма диска выполните следующую операцию перед перемещением основного блока.

Для выполнения данной операции используйте клавиши на сенсорной панели основного блока.

- 1 Нажмите кнопку  $\text{⏻}$  для включения системы.

- 2 Несколько раз коснитесь **FUNCTION** для выбора "DVD/CD".

- 3 Извлеките диск.

Коснитесь  $\blacktriangle$ , чтобы открыть и закрыть лоток для дисков.

Подождите, пока на дисплее отобразится индикация "NO DISC".

- 4 Отсоедините шнур питания переменного тока.

## Примечания о дисках

- Перед воспроизведением протрите диск чистой тканью от центра к краям.
- Не используйте для очистки растворители, такие как бензин, разбавитель, имеющиеся в продаже очистители или антистатический аэрозоль, предназначенный для виниловых пластинок.
- Не подвергайте диски воздействию прямых солнечных лучей или источников тепла, таких как воздуховоды горячего воздуха, и не оставляйте их в автомобиле, припаркованном под прямыми лучами солнца.

## Безопасность

- Если шнур питания переменного тока не планируется использовать в течение длительного времени, отсоедините его от сетевой розетки. При извлечении штекера из системы, всегда держитесь за вилку. Никогда не тяните за шнур питания.
- В случае попадания какого-либо твердого предмета или жидкости внутрь системы, следует отсоединить систему от сети и перед дальнейшей эксплуатацией проверить его у квалифицированного специалиста.
- Шнур питания переменного тока необходимо заменять только в квалифицированной ремонтной мастерской.

## Установка

- Не устанавливайте систему в наклонном положении или в очень жарком, холодном, грязном или влажном месте, а также в местах с недостаточной вентиляцией и вблизи источников вибрации, под прямыми солнечными лучами или ярким светом.
- Соблюдайте осторожность при размещении системы на поверхностях, обработанных особым образом (натертых воском, покрашенных масляными красками, полированных и т.п.), так как это может привести к появлению на поверхности системы пятен или изменению цвета.
- Если система принесена из холодного места в теплое или помещена в комнату с очень высокой влажностью, на линзах внутри основного блока может конденсироваться влага, которая может вызвать неправильную его работу. В этом случае извлеките диск и оставьте систему включенной приблизительно на час, пока не испарится влага.

## Нагрев

- Нагрев основного блока во время эксплуатации является нормальным явлением и не свидетельствует о возникновении неисправностей.
- Если устройство эксплуатируется продолжительное время при повышенной громкости, не прикасайтесь к корпусу, так как он может быть горячим.
- Не блокируйте вентиляционные отверстия.

## Акустическая система

Данная встроенная акустическая система не имеет магнитозащищенного исполнения, поэтому изображение на расположенном вблизи телевизоре может быть искажено магнитным полем. В этом случае выключите телевизор, подождите от 15 до 30 минут и включите его снова. Если улучшений нет, переместите систему подальше от телевизора.

### ВАЖНОЕ ПРИМЕЧАНИЕ

**Внимание:** Если оставить неподвижное видеоизображение или изображение экранной индикации от данной системы на телевизоре в течение продолжительного периода времени, существует опасность неисправимого повреждения телевизионного экрана. Этой проблеме особенно подвержены проекционные телевизоры.

## Чистка корпуса

Чистите данную систему мягкой тканью, слегка смоченной слабым раствором моющего средства. Не используйте абразивные материалы, чистящие порошки или растворители, такие как разбавитель, бензин или спирт.

## Примечания об обновлении

Данная система позволяет выполнять автоматическое обновление программного обеспечения при ее подключении к Интернету проводным или беспроводным способом. В результате обновления программного обеспечения системы будут добавлены новые функции, и использование станет более удобным и безопасным.

Если выполнение автоматического обновления не требуется, данную функцию можно отключить с помощью приложения SongPal, установленного на смартфоне/iPhone. Однако даже если эта функция отключена, система может выполнять автоматическое обновление программного обеспечения, например в целях безопасности.

Если данная функция отключена, обновление программного обеспечения можно также выполнить с помощью меню параметров. Для получения дополнительных сведений см. раздел "Выполнение обновления программного обеспечения" (стр. 78).

Во время обновления программного обеспечения использование системы недоступно.

### **Заявление об отказе от ответственности за использование услуг сторонних поставщиков**

Услуги сторонних поставщиков могут быть изменены, а также их предоставление может быть завершено или ограничено без предварительного уведомления. Компания Sony не несет ответственности за возникновение подобных ситуаций.

### **О связи BLUETOOTH**

- Устройства BLUETOOTH следует использовать в диапазоне около 10 метров (незагороженного пространства) друг от друга. Эффективная дальность связи может уменьшиться при следующих условиях.
  - Если между устройствами с подключением BLUETOOTH находится человек, металлический предмет, стена или иное препятствие
  - В местах установки беспроводного соединения LAN
  - Вокруг используемых микроволновых печей

- В местах создания других электромагнитных волн
- В устройствах BLUETOOTH и в беспроводной локальной сети (IEEE 802.11b/g/n) применяется один и тот же частотный диапазон (2,4 ГГц). При использовании устройства BLUETOOTH возле устройства с беспроводным соединением LAN возможны электромагнитные помехи. Это может привести к снижению скорости передачи данных, шуму или невозможности подключения. Если это произойдет, попробуйте выполнить следующие действия для устранения проблемы:
  - Используйте эту систему минимум в 10 метрах от оборудования беспроводной локальной сети.
  - Отключайте питание оборудования с беспроводным соединением LAN при использовании устройства BLUETOOTH в диапазоне 10 метров от него.
  - Используйте эту систему и устройство BLUETOOTH на расстоянии как можно ближе друг к другу.
- Радиоволновое излучение этой системы может препятствовать работе некоторых медицинских устройств. Поскольку такие помехи могут привести к неисправности, обязательно отключайте питание этой системы и устройства BLUETOOTH в следующих местах:
  - В больницах, поездах, самолетах, на автозаправочных станциях и в любом месте при наличии огнеопасного газа.
  - Возле автоматических дверей или систем пожарной тревожной сигнализации.



- Эта система поддерживает функции безопасности, которые соответствуют спецификации BLUETOOTH для обеспечения защищенного соединения во время связи по технологии BLUETOOTH. Однако эти меры безопасности могут оказаться недостаточными в зависимости от содержимого настроек и других факторов, поэтому следует всегда быть осторожным при использовании связи по технологии BLUETOOTH.
- Компания Sony не несет никакой ответственности за повреждения или иной ущерб, возникшие вследствие утечек информации при использовании связи по технологии BLUETOOTH.
- Наличие связи BLUETOOTH необязательно гарантируется для всех устройств с BLUETOOTH, имеющих такой же профиль, как у данной системы.
- Устройства BLUETOOTH, подключенные к этой системе, должны соответствовать спецификации BLUETOOTH, предписанной компанией Bluetooth SIG, Inc., и иметь сертификат соответствия. Тем не менее, несмотря на соответствие устройства спецификации BLUETOOTH, возможны случаи, когда характеристики или спецификации устройства BLUETOOTH исключают подключение или приводят к другим способам управления, отображения или работы.
- Возможно наличие шума или прерывание аудиосигнала в зависимости от устройства BLUETOOTH, подключенного к этой системе, среды связи или окружающих условий.

### Примечание по лицензии

Этот продукт содержит программное обеспечение, которое компания Sony использует согласно лицензионному соглашению с владельцем прав на это программное обеспечение. По требованию владельца прав на программное обеспечение мы обязаны сообщать содержание этого соглашения своим клиентам. Содержание лицензии приведено по следующему URL-адресу.  
<http://rd1.sony.net/help/has/sl/16/>



### Примечание касательно примененного программного обеспечения с лицензией GNU GPL или GNU LGPL

Этот продукт содержит программное обеспечение, использование которого регулируется указанной ниже лицензией GNU General Public License (далее называемой "GPL") или лицензией GNU Lesser General Public License (далее называемой "LGPL"). В условиях этих лицензий указано, что клиенты имеют право получать, изменять и распространять исходный код указанного выше программного обеспечения согласно условиям лицензии GPL или LGPL, прилагаемой к этому устройству. Исходный код указанного выше программного обеспечения доступен в Интернете. Чтобы загрузить его, перейдите по указанному ниже URL-адресу и выберите модель "MHC-V90DW".  
 URL: <http://oss.sony.net/Products/Linux/>  
 Обратите внимание, что компания Sony не имеет возможности отвечать на запросы касательно содержимого исходного кода.

### Примечание по обновлению

При использовании данного устройства во время подключения к Интернету с помощью проводного или беспроводного подключения Wi-Fi устройство может автоматически обновлять версию программного обеспечения.

При обновлении программного обеспечения новые функции будут добавлены для более удобного использования и обеспечения стабильности работы.

Если выполнение автоматического обновления не требуется, данную функцию можно отключить с помощью приложения SongPal, установленного на смартфоне/iPhone.

Однако программное обеспечение может быть обновлено автоматически для стабильной работы и др. даже при отключении этой функции. Кроме того, при отключении этой функции вы можете выполнять обновление программного обеспечения вручную. Сведения о настройке и работе см. в справочном руководстве.

Данное устройство может не работать во время обновления.

### Заявление об отказе от ответственности за использование услуг сторонних поставщиков

Службы, предоставляемые третьими сторонами, могут быть изменены, приостановлены или отменены без предварительного уведомления. Sony не несет ответственность за такие ситуации.

---

## Технические характеристики

### Спутниковое устройство (акустическая система SS-V90DW)

Акустическая система:

Высокочастотный динамик +  
среднечастотный  
громкоговоритель

Громкоговоритель:

Высокочастотный динамик:  
50 мм × 4, конического типа  
Среднечастотный  
громкоговоритель: 130 мм × 4,  
конического типа

Номинальное сопротивление:

8 Ом

### Сабвуфер (DVD-приемник SA-V90DW)

Акустическая система:

Сабвуфер, низкие частоты

Громкоговоритель:

250 мм × 2, конического типа

Номинальное сопротивление:

8 Ом

### Входы

AUDIO/PARTY CHAIN IN (TV) L/R:

Напряжение 2 В, сопротивление  
47 кОм

TV (ARC):

Поддерживаемый аудиосигнал:  
2-канальный линейный PCM

MIC1:

Чувствительность 1 мВ,  
сопротивление 10 кОм

MIC2/GUITAR:

Чувствительность 1 мВ,  
сопротивление 10 кОм (если  
режим гитары выключен.)  
Чувствительность 200 мВ,  
сопротивление 1 МОм (если  
режим гитары включен.)

## Выходы

AUDIO/PARTY CHAIN OUT L/R:

Напряжение 2 В, сопротивление  
1 кОм

VIDEO OUT:

Макс. вых. уровень 1 В двойной  
амплитуды напряжения,  
неуравновешенный,  
отрицательная синхронизация,  
сопротивление нагрузки 75 Ом

HDMI OUT (TV):

Поддерживаемый аудиосигнал:  
2-канальный линейный PCM (до  
48 кГц), Dolby Digital

## Секция HDMI

Разъем:

Тип А (19-штырьковый)

## Секция проигрывателя дисков

Система:

Система воспроизведения  
компакт-дисков, цифровых  
аудио- и видеоданных

Характеристики лазерного диода

Длительность излучения:  
непрерывная

Выходная мощность лазерного  
излучения\*: менее 44,6 мкВт

\* Данное значение измерено  
на расстоянии 200 мм от  
поверхности линзы объектива  
оптического считывающего  
блока с апертурой 7 мм.

Частотная характеристика:

20 Гц – 20 кГц

Цветовая система

видеоизображения

Модель для Латинской  
Америки:

NTSC

Другие модели:

NTSC и PAL

## Секция USB

Поддерживаемое устройство USB:

Класса большой емкости

Максимальный ток:

1 А

Порт  $\Psi$  (USB):

Тип А

## Секция тюнера FM

FM стерео, тюнер FM с  
преобразованием частоты

Антенна:

Внешняя FM-антенна

Диапазон настройки:

87,5 МГц – 108,0 МГц (с шагом  
50 кГц)

## Секция BLUETOOTH

Система связи:

Стандартная версия BLUETOOTH  
4.2

Выход:

Стандарт мощности BLUETOOTH  
класса 1

Максимальная дальность связи:

Линия прямой видимости  
прибл. 30 м\*1

Частотный диапазон:

Полоса 2,4 ГГц (2,4000 ГГц –  
2,4835 ГГц)

Метод модуляции:

FHSS (Freq Hopping Spread  
Spectrum – расширение спектра  
скачкообразной сменой  
частоты)

Совместимые профили

BLUETOOTH\*2:

A2DP (Advanced Audio  
Distribution Profile –  
расширенный профиль  
распространения аудио)  
AVRCP (Audio Video Remote  
Control Profile – профиль  
дистанционного управления  
аудио- и видеоустройствами)  
SPP (Serial Port Profile – профиль  
последовательного порта)

Поддерживаемые кодеки:  
SBC (Sub Band Codec –  
субполосной кодек)  
AAC (Advanced Audio Coding –  
усовершенствованное звуковое  
кодирование)  
LDAC

- \*1 Фактический диапазон будет отличаться в зависимости от таких факторов, как препятствия между устройствами, магнитные поля вокруг микроволновой печи, статическое электричество, чувствительность приема, рабочие характеристики антенны, операционная система, программное приложение и т. п.
- \*2 Стандартные профили BLUETOOTH обозначают цель связи BLUETOOTH между устройствами.

## Секция сети

Ethernet LAN

100BASE-TX

Беспроводная LAN

Совместимые стандарты:

IEEE 802.11 a/b/g/n

Безопасность:

WPA/WPA2-PSK, WEP

Радиочастота:

2,4 ГГц, 5 ГГц

## Поддерживаемые аудиоформаты

Поддерживаемая скорость передачи данных и частоты дискретизации:

MP3:

16/22,05/24/32/44,1/48 кГц,

16 кбит/с – 320 кбит/с (CBR/VBR)

AAC:

16/22,05/24/32/44,1/48/88,2/

96 кГц, 16 кбит/с – 320 кбит/с

(CBR/VBR)

WMA:

32/44,1/48 кГц, 16 кбит/с –

320 кбит/с (CBR/VBR)

WAV:

16/22,05/24/32/44,1/48/88,2/

96/176,4/192 кГц (16/24 бит)

AIFF:

32/44,1/48/88,2/96/176,4/

192 кГц (16/24 бит)

FLAC:

16/22,05/24/32/44,1/48/88,2/

96/176,4/192 кГц (16/24 бит)

ALAC:

16/22,05/24/32/44,1/48/88,2/

96/176,4/192 кГц (16/24 бит)

DSD (DSF/DFF):

2,8 МГц (1 бит)

## Поддерживаемые видеоформаты

Xvid:

Видеокодек: видео Xvid

Скорость передачи данных:

4,854 Мбит/с (МАКС.)

Разрешение/Частота кадров:

720 × 480, 30 кадров в секунду

720 × 576, 25 кадров в секунду

(за исключением моделей,

предназначенных для

Латинской Америки)

Аудиокодек: MP3

MPEG4:

Формат файлов: формат MP4

Видеокодек: простой профиль

MPEG4 (AVC не

поддерживается.)

Скорость передачи данных:

4 Мбит/с

Разрешение/Частота кадров:

720 × 480, 30 кадров в секунду

720 × 576, 25 кадров в секунду

(за исключением моделей,

предназначенных для

Латинской Америки)

Аудиокодек: AAC-LC (HE-AAC не

поддерживается.)

DRM: не поддерживается

## Общие

Требования по электропитанию:  
120 В – 240 В переменного тока,  
50/60 Гц

Энергопотребление:  
320 Вт

Энергопотребление (в режиме энергосбережения):  
0,5 Вт (если для "NW STBY" установлено значение "OFF", а для [КОНТРОЛЬ ПО HDMI] значение [ВЫКЛ].)  
3 Вт\* (если для "NW STBY" установлено значение "ON", а для [КОНТРОЛЬ ПО HDMI] значение [ВКЛ].)

Габариты (ш/в/г) (прибл.)  
Устройство в сборе:  
532 мм × 1706 мм × 494 мм  
Спутниковое устройство:  
429 мм × 830 мм × 344 мм  
Сабвуфер:  
532 мм × 1080 мм × 494 мм

Масса (прибл.):  
Устройство в сборе:  
50,5 кг  
Спутниковое устройство:  
13,5 кг  
Сабвуфер:  
37 кг

\* Энергопотребление системы должно быть ниже 0,5 Вт, если отсутствует подключение HDMI и для "NW STBY" установлено значение "OFF".

Конструкция и характеристики могут быть изменены без предварительного уведомления.

## Условия хранения

Товары сохраняют в упакованном виде в темных, сухих, чистых, хорошо вентилируемых помещениях, изолированных от мест хранения кислот и щелочей. Температура хранения: от -10 °С до +45 °С. Относительная влажность хранения: 30% – 70%. Рабочая температура: от 5 °С до 35 °С. Рабочая относительная влажность: 30% – 70%. Срок хранения не установлен.

## Список кодов языков

Орфография языков соответствует стандарту ISO 639:1988 (E/F).

Код	Язык	Код	Язык	Код	Язык	Код	Язык
1027	Afar	1186	Scots Gaelic	1350	Malayalam	1513	Siswati
1028	Abkhazian	1194	Galician	1352	Mongolian	1514	Sesotho
1032	Afrikaans	1196	Guarani	1353	Moldavian	1515	Sundanese
1039	Amharic	1203	Gujarati	1356	Marathi	1516	Swedish
1044	Arabic	1209	Hausa	1357	Malay	1517	Swahili
1045	Assamese	1217	Hindi	1358	Maltese	1521	Tamil
1051	Aymara	1226	Croatian	1363	Burmese	1525	Telugu
1052	Azerbaijani	1229	Hungarian	1365	Nauru	1527	Tajik
1053	Bashkir	1233	Armenian	1369	Nepali	1528	Thai
1057	Byelorussian	1235	Interlingua	1376	Dutch	1529	Tigrinya
1059	Bulgarian	1239	Interlingue	1379	Norwegian	1531	Turkmen
1060	Bihari	1245	Inupiak	1393	Occitan	1532	Tagalog
1061	Bislama	1248	Indonesian	1403	(Afan) Oromo	1534	Setswana
1066	Bengali; Bangla	1253	Icelandic	1408	Oriya	1535	Tonga
1067	Tibetan	1254	Italian	1417	Punjabi	1538	Turkish
1070	Breton	1257	Hebrew	1428	Polish	1539	Tsonga
1079	Catalan	1261	Japanese	1435	Pashto; Pushto	1540	Tatar
1093	Corsican	1269	Yiddish	1436	Portuguese	1543	Twi
1097	Czech	1283	Javanese	1463	Quechua	1557	Ukrainian
1103	Welsh	1287	Georgian	1481	Rhaeto-Romance	1564	Urdu
1105	Danish	1297	Kazakh	1482	Kirundi	1572	Uzbek
1109	German	1298	Greenlandic	1483	Romanian	1581	Vietnamese
1130	Bhutani	1299	Cambodian	1489	Russian	1587	Volapük
1142	Greek	1300	Kannada	1491	Kinyarwanda	1613	Wolof
1144	English	1301	Korean	1495	Sanskrit	1632	Xhosa
1145	Esperanto	1305	Kashmiri	1498	Sindhi	1665	Yoruba
1149	Spanish	1307	Kurdish	1501	Sangho	1684	Chinese
1150	Estonian	1311	Kirghiz	1502	Serbo-Croatian	1697	Zulu
1151	Basque	1313	Latin	1503	Singhalese	1703	Не указан
1157	Persian	1326	Lingala	1505	Slovak		
1165	Finnish	1327	Laothian	1506	Slovenian		
1166	Fiji	1332	Lithuanian	1507	Samoan		
1171	Faroese	1334	Latvian; Lettish	1508	Shona		
1174	French	1345	Malagasy	1509	Somali		
1181	Frisian	1347	Maori	1511	Albanian		
1183	Irish	1349	Macedonian	1512	Serbian		

## Список кодов родительского контроля/региона

Код	Регион	Код	Регион	Код	Регион	Код	Регион
2044	Аргентина	2165	Финляндия	2362	Мексика	2149	Испания
2047	Австралия	2174	Франция	2376	Нидерланды	2499	Швеция
2046	Австрия	2109	Германия	2390	Новая Зеландия	2086	Швейцария
2057	Бельгия	2248	Индия	2379	Норвегия	2528	Таиланд
2070	Бразилия	2238	Индонезия	2427	Пакистан	2184	Соединенное Королевство
2079	Канада	2254	Италия	2424	Филиппины		
2090	Чили	2276	Япония	2436	Португалия		
2092	Китай	2304	Корея	2489	Россия		
2115	Дания	2363	Малайзия	2501	Сингапур		

<https://www.sony.net/>



**HDMI**



**MP3**



\* 4 6 9 4 8 4 1 5 2 \* (1)



# Руководство по настройке Wi-Fi

Прослушивание музыки по вашей сети Wi-Fi

MHC-V90DW



\* 4 6 9 4 8 4 3 5 2 \* (1)

©2017 Sony Corporation  
Printed in Malaysia

## Сначала

Подготовьте систему к работе.

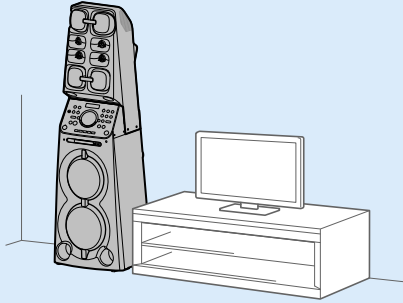

Убедитесь, что устройство подсоединено к электрической розетке. Подробнее об установке и подключении см. в инструкции по эксплуатации.

Выберите соответствующий метод подключения к сети Wi-Fi, а затем перейдите к разделу "1 Подключение системы к сети Wi-Fi" ниже.

### Wi-Fi Protected Setup™ (WPS)

С помощью беспроводного маршрутизатора с кнопкой WPS (AOSS) настройте параметры Wi-Fi этой системы, нажав эту кнопку.

### Смартфон или устройство iPhone

С помощью смартфона или устройства iPhone, на котором установлено бесплатное приложение SongPal, настройте параметры Wi-Fi этой системы.

Перейдите к разделу "2 Прослушивание музыки с помощью системы" на обратной стороне листа.

### Прослушивание музыки с помощью приложения SongPal

Музыку, сохраненную на смартфоне или устройстве iPhone, можно прослушивать с помощью бесплатного приложения SongPal.

### Прослушивание музыки с помощью приложения, поддерживающего технологию Chromecast

Музыкальное содержимое можно слушать с помощью приложения с поддержкой технологии Chromecast, установленного на смартфоне или устройстве iPhone.

### Воспроизведение с других устройств

Сеть Wi-Fi позволяет с легкостью воспроизводить музыку, сохраненную на беспроводных устройствах в вашем доме или квартире

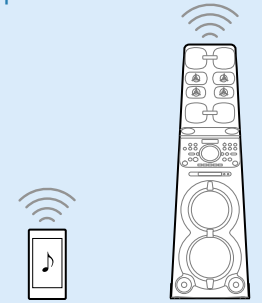

С помощью сети Wi-Fi вы можете прослушивать музыку с помощью потоковых интернет-служб, а также воспроизводить композиции, сохраненные на компьютере, смартфоне или устройстве iPhone, наслаждаясь высоким качеством звучания. Кроме того, вы можете слушать музыку одновременно в нескольких комнатах.

# 1 Подключение системы к сети Wi-Fi

Выберите одну из приведенных ниже процедур.

## Wi-Fi Protected Setup™ (WPS)

Необходимый компонент: беспроводной маршрутизатор с кнопкой Wi-Fi Protected Setup™ (WPS)

1

Нажмите кнопку (питание), чтобы включить систему. После включения системы индикатор питания загорится зеленым.

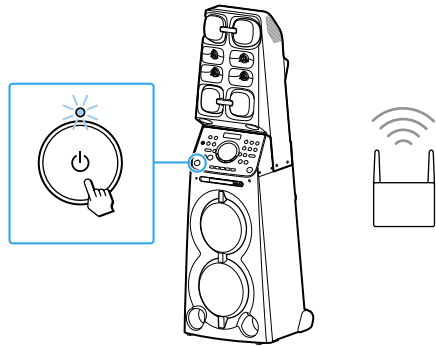

2

Коснитесь кнопки WPS на устройстве и удерживайте ее, пока индикатор NETWORK не замигает белым.

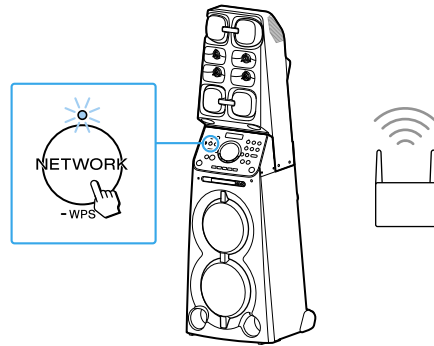

3

В течение 90 секунд нажмите кнопку Wi-Fi Protected Setup™ (WPS) на маршрутизаторе. Подключение к сети Wi-Fi выполнено, когда индикатор NETWORK начнет светиться белым.

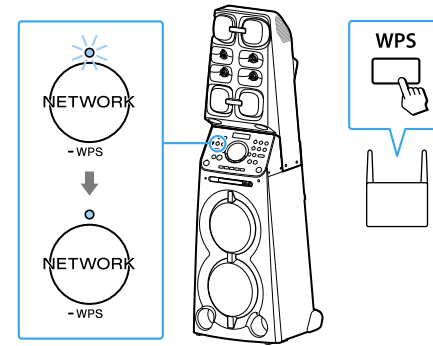

В зависимости от беспроводного маршрутизатора может потребоваться в течение нескольких секунд нажать кнопку WPS и удерживать ее. Подробнее об этом см. в инструкции по эксплуатации маршрутизатора.

\* На некоторых беспроводных маршрутизаторах кнопка WPS может называться "кнопкой AOSS".

Инструкции по воспроизведению см. на обратной стороне листа

## Смартфон или устройство iPhone

Необходимый компонент: смартфон с ОС Android или устройство iPhone и беспроводной маршрутизатор

С помощью смартфона или устройства iPhone, на котором установлено приложение SongPal, настройте параметры Wi-Fi этой системы.

Установите приложение SongPal на свой смартфон или устройство iPhone. Подключите систему к сети Wi-Fi, придерживаясь инструкций на экране приложения.

### Предварительные необходимые проверки

- Включите функцию BLUETOOTH на своем смартфоне или iPhone, а затем подключите соответствующее устройство к этой системе по BLUETOOTH.
- Некоторые беспроводные маршрутизаторы могут иметь несколько идентификаторов SSID. Подключите систему и свой смартфон или устройство iPhone к одному идентификатору SSID.



Найдите приложение **SongPal** в службе Google Play™ или App Store

Инструкции по воспроизведению см. на обратной стороне листа



См. раздел "2 Прослушивание музыки с помощью системы" на обратной стороне листа

## 2 Прослушивание музыки с помощью системы

Дизайн и интерфейс приложения могут быть изменены без предварительного уведомления.

### Установка приложения SongPal и выбор системы

# 1

Установите приложение SongPal на свой смартфон или устройство iPhone.

Найдите приложение **SongPal** в службе Google Play™ или App Store



# 2

Коснитесь значка приложения [SongPal], чтобы запустить его на своем смартфоне или устройстве iPhone.

Следуйте инструкциям на экране. Некоторые настраиваемые здесь параметры также применяются к приложениям, поддерживающим технологию Chromecast.

# 3

Когда отобразится приведенный ниже экран, коснитесь [MHC-V90DW].

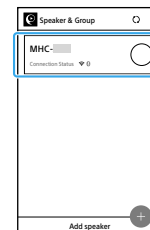

### Документы в комплекте поставки



#### Руководство по настройке Wi-Fi (настоящий документ)

Содержит инструкции по прослушиванию музыки, сохраненной на компьютере или другом устройстве, по сети Wi-Fi.

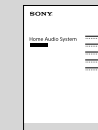

#### Инструкция по эксплуатации (отдельный документ)

Содержит инструкции по прослушиванию музыки, сохраненной на диске, USB-устройстве, устройстве BLUETOOTH или радиоприемнике и т.д.



#### Справочное руководство (веб-документ для компьютера, смартфона или устройства iPhone)

Содержит подробные инструкции по прослушиванию музыки на персональном компьютере (ПК), смартфоне или устройстве iPhone по беспроводной или проводной сети.

[http://rd1.sony.net/help/has/mhc-v90dw/h\\_zz/](http://rd1.sony.net/help/has/mhc-v90dw/h_zz/)



### Прослушивание музыки с помощью приложения SongPal

# 1

Коснитесь [My Music] на экране SongPal.

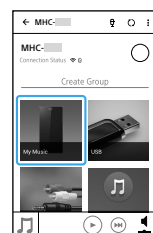

# 2

Выберите композицию для воспроизведения. Отрегулируйте громкость.

### Прослушивание музыки с помощью приложения, поддерживающего технологию Chromecast

# 1

Настройте технологию Chromecast built-in с помощью приложения SongPal.

Если приложение, поддерживающее технологию Chromecast, уже установлено, перейдите к шагу 2. Если технология Chromecast built-in не настроена, выполните описанную ниже процедуру.

① Коснитесь [Settings] в приложении SongPal.

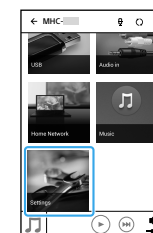

- ② Коснитесь [Chromecast built-in].
- ③ Коснитесь [Learn how to Cast].
- ④ Выберите способ использования службы трансляции и доступные приложения, а затем выберите приложение, чтобы установить его.

# 2

Запустите приложение, а затем выберите композицию для воспроизведения.

- ① Запустите установленное приложение.
- ② Коснитесь значка Cast, а затем выберите [MHC-V90DW].



- ③ Начните воспроизведение в приложении и отрегулируйте громкость.

### Воспроизведение с других устройств

#### Дополнительные сведения см. в документе "Справочное руководство" (веб-документе для компьютера, смартфона или устройства iPhone)

Музыку, сохраненную на устройстве Xperia, можно прослушивать с помощью приложения Music. Музыку, сохраненную на компьютере, можно прослушивать на системе с помощью программы "Sony | Music Center for PC".

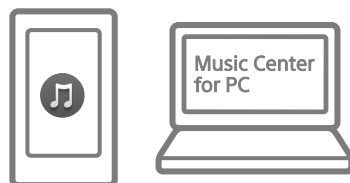

#### Wireless Multi-room

Наполните комнаты музыкой, одновременно установив несколько динамиков.

Получить сведения об устройствах, совместимых с приложением SongPal, можно по URL-адресу ниже.  
<http://sony.net/nasite/>

