

TR

DİKKATI TALİMATLARA UYGUN KURULUM ZORUNLUDUR. HATALI KURULMUŞ ÖRÜNLER, ÜRETİCİNİN TAAMHÜT ETTİĞİ GARANTİ KAPSAMI DIŞINDA KALIR.

Sonorous Surefix birinci sınıf elâğınca için leğaklı edince. Bu kâzânda yer alan bilâmetlere uyarak, ünîönîzâden en yüksek performansa eîde edebîlînce. Sonorous Surefix ünîönîz, kesinîzden her sîpânsânda gîdîmîz teknolîji ve kalîte yönlemlî uygulamakla ünîölîmîz.

KURULUM

- Uygulamâ yîzîyî: Sonorous Surefix; çîmenle, beton, sađlam cep ve gîçîli luđa yüzeylere kullanîmâ uygundur. Alçpan ya da eđnep panel lînî dîvânîmâ istâmîyîz. Daha ziyâdî dîvânîler için montaj ekîlânîden bilgî alînz.
- Dîvânîer montajî sîrîmîs kurulum kontrolî edîlmîz-Dîvânîer askîrî aparatî dîvânîer monte edîlmîzden sîrîmî, kurulum îlâmetînânde belîrlîmîz olan eđnîçî eîstî aparatî, izîrenî vîskîyîyîkî test edîmîz.
- Elektronîk eđnîzî yerleđîmîzî esasîndâkî kontrolîer: Elektronîk eđnîzî aparatî ünîerîne, kayîdî dîyîmîyîekî bîgnîmîde sađlam olîmîk yüfîlînîlîşînden emîn olîmîz.
- Bîgnîmî-Kurulumdan 1 ay sîrîmî yîpîlmîzî gerekîmî kontrolîer: 1. Dîvânîer îstâmînî dîvânîer sađlam bîr eđkîlde kîlmîzîdîmîzî 2. Vîde, cîvîtte ve kîyîflîkînîn gîrîmîyîmîzî olîđîrîmîz 3. Elektronîk eđnîzî aparatî ünîerînde sađlam eđkîlde durîdîđîmîzî kontrol edîmîz. Bu kontrolîer, îkîlîp edîmîz her 6 ayda bîr îktîmîyîzîmîz. Gîdemîmîzî gerekîmî bîr ekîskîlî tezpît eîlîmîzî; elektronîk eđnîzî indîrmîz ve kurulum îlâmetînânde uygûn eđkîlde eîstîkîđî gîdemîz.

GARANTİ ŞARTLARI

- Sonorous Surefix, ünîönîzîmîz, mîlîmîmîzî ve/yîkîlîme îçînlîkî kîlmîmîlîmîzî her kurusî ya da anâîzî hîmîzîde, sađîp belgesî / fâktûre, kâzî tîpî yîyejî mekûbî / île selâbî notâsînânde sîde edîlmîzî hîrîsînde ünîerîne dîvânîer olîmîk tîmîrî eîlîmîzî ve gerekîlde deđîrlîmîyîlîmîzî garantî edîmîz. Sonorous Surefix ünîerînî, bu kîpâmsînde sîmîrî bîrîmîyîzî gîrîmlîdîmîz.
- Sonorous Surefixî gîrîmlîmîzî eđnîçîlîmîzî keşîfîlmîzîde gîrîyîlmîzî bîyîkîler:
 - Unîñ, kurulum îlâmetînânde uygûn olîmîk kurulumîđî durîmîmlîrîde
 - Unîñ, tîmîrî edîlmîye ya da unîñ ünîerînde deđîrlîkî yîpîlmîzî durîmîmlîrîde
 - Kîzîmî kîlmîzî, mîlîmîmîzî ve eđnîçî hîmîzî dîvânîer eđkîlîmîzî (kurulumî sîrîmîsî, sîrîmîlîmîzî, sîrîmîlîmîzî, vîde deđîrlîmîzînden kâymîkîlmîmîzî emîzîlmîzî) tîmîrîyîlîmîzî dîyîmîzî.
 - Unîñ, ünîerînîzî kîlmîmîzî îlâmetînânde belîrlîmîzî sîyîmî dîgnîde bîgnîmîde amîyîlîmîzî kîlmîmîzîdîmîzî.

Lütfen bu belgeyi saklayınız.

BASIM HATALARI VE ÜRETİCİNİN TEKNİK DEĐİŐİKLİK YAPMA HAKKI SAKLIDIR.

I

ATTENZIONE! IL PRODOTTO DEVE ESSERE MONTATO CORRETTAMENTE. IL FABBRICANTE NON SARÀ RESPONSABILE PER PRODOTTI MONTATI IN MODO NON CORRETTO.

Ci complimentiamo e Vi ringraziamo per aver acquistato un prodotto Sonorous Surefix. Per ottenere le massime prestazioni del vostro acquisto e per completare con stile i vostri ambienti, vi consigliamo di seguire le istruzioni contenute nel presente manuale.

MONTAGGIO

- Parete: Sonorous Surefix è adatto solo per fissaggio su pareti fatte di cemento armato, mattoni pieni e mattoni pesanti forati. Non montare su muri in cartongesso o su pareti di legno! Per eventuali pareti vuote consultare il vostro installatore di fiducia o il fornitore.
- Controllare il fissaggio a parete: dopo il montaggio della piastra a muro, provare la tenuta con il medesimo peso di portata indicato nelle istruzioni di montaggio.
- Controllare il fissaggio dello schema: assicurarsi che lo schermo TV sia ben posizionato ed avvitato, per evitare così ogni eventuale possibile caduta.
- Contigi: a distanza di 1 mese dall'installazione, controllare che: 1.) la piastra sia ben fissata a parete; 2.) dadi, viti e fissaggi siano ancora ben ancorati; 3.) l'apparecchio sia ben fissato al supporto. Nel caso in cui pensate di dover intervenire sull'installazione, occorre deprimere togliere lo schermo TV, per poi eseguire l'intervento secondo le istruzioni.

GARANZIA

- Sonorous Surefix garantisce i prodotti contro eventuali difetti di materie prime o di lavorazione e provvederà, a titolo di unico rimborso, a riparare o sostituire, a sua scelta, il prodotto, a condizione che venga consegnata la relativa prova di acquisto, unitamente ad una comunicazione scritta indicante le non conformità dell'oggetto.
- In caso di reclamo in garanzia, il prodotto dovrà essere rispedito al distributore autorizzato insieme alla prova di acquisto originale (fattura, bolle di consegna, ricevuti). La prova di acquisto dovrà indicare chiaramente il nome del fornitore e la data di acquisto.
- La garanzia decade se:
 - il prodotto NON è stato montato secondo quanto indicato nelle istruzioni
 - il prodotto è stato manomesso, modificato o riparato
 - il guasto è stato provocato da cause esterne; ad esempio cause non inerenti a materie prime o lavorazione, ossia normale usura, danni per eventi movimenti, difetti causati da perdite di utilità
 - il prodotto è stato impiegato per una destinazione d'uso o funzione diversa da quella indicata dal fabbricante

Conservare il presente manuale d'installazione per eventuale consultazione

SOGGETTO A POSSIBILI ERRORI DI STAMPA E CON RISERVA DI MODIFICHE TECNICHE

FR

ATTENTION UN MONTAGE CORRECT EST ESSENTIEL. DANS LE CAS D'UN MONTAGE NON CONFORME AVEC LES INSTRUCTIONS FOURNIES LA RESPONSABILITÉ DU FABRICANT NE PEUT ÊTRE ENGAGÉE.

Merci de votre achat d'un produit Sonorous Surefix. En suivant les instructions de ce manuel vous obtiendrez les performances maximales. Votre produit Sonorous Surefix a été fabriqué avec des critères de haute technologie et des contrôles qualité tout au long de sa fabrication.

MONTAGE

- Structure du mur – Sonorous Surefix est compatible seulement avec des murs constitués de: Béton, maçonnerie de briques, aggrès ciment, briques pleines et creuses en bois. Ne pas installer sur des cloisons "sèches" (type Plaque de plâtre ou panneaux de bois). Pour ces types de structure contactez votre revendeur ou installateur.
- Contrôle de la fixation au mur – Après le montage de la pièce murale contrôler la résistance avec la charge maximum indiquée sur la notice de montage.
- Contrôler tous les éléments de l'installation électrique (connections correctes et fixations des différents câbles et boîtiers).
- Maintenance – un mois après l'installation vérifier:
 - 1. la fixation du support sur le mur
 - 2. le serrage des différents boulons, écrous et vis
 - 3. l'installation et la fixation des éléments électriques
- Repeater ces contrôles tous les six mois. Si vous découvrez des corrections à apporter à l'installation, déconnectez les éléments électriques et suivez les instructions de la notice de montage.

CONDITIONS DE GARANTIE

Le produit Sonorous Surefix bénéficie d'une garantie à vie en ce qui concerne les matériaux et la fabrication de ceux-ci. Le distributeur des Produits Sonorous Surefix devra réparer ou échanger le produit associé à sa preuve d'achat et le document de non-conformité reçu par Sonorous Surefix.

Dans le cas de la validité de la garantie, le produit devra être retourné au distributeur agréé accompagné de sa preuve d'achat (facture, ticket de caisse ou reçu). La preuve d'achat devra impérativement mentionner le nom du vendeur et la date d'achat.

La garantie sera non valide si:

- Le produit n'a pas été assemblé et installé conformément aux instructions.
- Le produit a été modifié ou réparé.
- La cause de demande de validation de la garantie ne concerne pas les matériaux et la fabrication du produit. Usure provoquée par le frottement anormal des vis et écrous de fixation.
- La destination et l'utilisation du produit est tout autre que celle définie par le fabricant.

Conservé ce document pour tout utilisation future.

SUJET AUX ERREURS D'IMPRESION ET AUX EVOLUTIONS TECHNIQUES

P

Atenção! Uma correcta montagem é essencial. Uma má montagem dos produtos retira toda a responsabilidade do fabricante.

Obrigado pela sua compra do produto Sonorous Surefix. Ao seguir as instruções deste manual poderá ter o melhor e desempenho máximo. O seu produto de Sonorous Surefix foi produzido com a mais avançada tecnologia e qualidade durante todas as etapas do processo.

- Superfície de instalação - o Sonorous Surefix é apropriado somente para unir a paredes feitas de betão, tijolos contínuos e paredes consistentes de madeira. Para umas paredes más fracas consulte seu instalador ou fornecedor.
- Verificação da instalação na parede - depois de montado carregue-o com o peso indicado no manual de montagem.
- Verificação da instalação do dispositivo eléctrico - certifique-se de que o dispositivo eléctrico está bem aplicado ao colocado e não possa cair ou desatar.

CONDIÇÕES DA GARANTIA

- a garantia do tempo de vida do Sonorous Surefix garante que se uma falha ocorrer no produto, esta será causada por um defeito no material, ou pelo mau manuseamento do consumidor, o Sonorous Surefix deve, em sua única opção e como o remédio exclusivo do distribuidor reparar ou substituir o produto fornecido em troca de prova de compra e o envio para o Sonorous Surefix da observação escrita de não-conformidade.
- Em caso de uma reivindicação sob a garantia, o produto deve ser retornado ao distribuidor junto com o bilhete original da compra (fatura ou recibo). O bilhete da compra deve claramente indicar o nome do fornecedor e a data de compra.

A garantia será anulada se:

- O produto não for montado de acordo com as instruções.
- O produto forem modificados ou reparado.
- A falha e o resultado de causas externas isto é: causas a excepção do material, tal como o desgaste normal, os danos de fricção, defeitos causados pelo manuseamento inadequado ou uso incorreto.
- O produto é aplicado para o outro destino ou função que não é recomendada pelo fabricante.

Por favor conserve este manual para uma futura observação.

RUS

Внимательно! Правильная сборка изделия чрезвычайно важна для его безопасной эксплуатации. Производитель не несет ответственности за падение изделия в случае несоблюдения пользователями правил сборки и установки, изложенных в данной инструкции.

Благодарим Вас за то, что Вы выбрали продукт серии Sonorous Surefix. Чтобы Ваш телевизор служил долго, просим Вас следовать данной инструкции. Изделие Sonorous Surefix производится с использованием передовой технологии, в заводских условиях производится строго соответствующей современной системой менеджмента качества.

СБОРКА

Выбор поверхности для монтажа

Sonorous Surefix рассчитан на установку на капитальные стены зданий, изготовленные из бетонного монолита, бетонных блоков, твердого пористого известняка Брус. Не устанавливайте экраны Sonorous Surefix на гипсокартон, стены или стелы, обшитые древесными панелями. При монтаже на стены, сделанные из других материалов, проконсультируйтесь со своим установщиком или поставщиком.

Проверка надежности инсталляции

Для проверки надежности установки настенного крепления после монтажа обеспечьте изделие нагрузкой, указанную в инструкции по сборке.

Проверка надежности установки электрических приборов

Удостоверьтесь, что заземленный и проводящий изделие Sonorous Surefix плазменный или LCD-телевизор установлен надежно и не имеет утечки.

Обслуживание

Спустя месяц после установки проверить, что: 1. Упорная планка крепления плотно прилегает к стене. 2. Болты и соединения изделия Sonorous Surefix не были ослаблены. 3. Плазменный или LCD-телевизор надежно установлен в настенном креплении. Повторите проверку через каждые шесть месяцев. Если возникает необходимость исправить недостатки установки, снимите с крепления установленный на нем телевизор и действуйте согласно инструкции.

ГАРАНТИЙНЫЕ УСЛОВИЯ

На изделие Sonorous Surefix распространяется пожизненная гарантия производителя. Если изделие вышло из строя и требуется замена материала или производителя, изготовитель обязуется за свой счет отремонтировать продукт или заменить его другим изделием аналогичного назначения и потребительского назначения, и предоставить замену, и послужившего недостатком. Для выполнения гарантийных обязательств изделие должно быть возвращено поставщику вместе с документами, подтверждающими покупку. В документах должны присутствовать название продавца-поставщика и дата приобретения.

Гарантийные обязательства не распространяются в следующих случаях:

- изделие не было собрано в соответствии с инструкцией;
- изделие подвергалось изменениям в конструкции или неадекватному ремонту;
- изделие получило повреждения в результате каких-либо внешних факторов (кроме дефектов материала), например естественного износа или ослабления выемки крепления;
- изделие использовалось не по назначению и в условиях, не рекомендованных изготовителем.

Пожалуйста, сохраните данное руководство для возможного будущего обращения за сервисной поддержкой

F

İhtibar! Doğru montaj şartları esastir. Yanlış montaj ürünün tüm sorumluluğunu üreticiye bırakır.

Teşekkür ederiz. Sonorous Surefix ürününüzü aldığınız için. Bu kılavuzun izlenmesiyle maksimum performans elde edebilirsiniz. Ürünümüz, yüksek teknolojiyle üretilmiş ve üretim sürecinde kaliteli kontrol edilmiştir.

MONTAJ

- Duvar Yapısı – Sonorous Surefix sadece beton, tuğla duvar ve çelik yapılar için uygundur. Alçı veya boş duvarlar için montaj bilgilerini öğrenin.
- Montajın duvarla uyumu – Duvar montajı tamamlandıktan sonra duvarın dayanıklılığını kontrol edin. Montaj için duvarın yeterince sağlam olduğunu kontrol edin. Bu kontroller, bir kez yapıldıktan sonra her altı ayda bir yapılmalıdır. Gerekirse duvarı yeniden ayarlayın; elektronik cihazı indirin ve kurulum talimatlarına uygun şekilde test edin.

GARANTİ ŞARTLARI

- Sonorous Surefix, üretimimiz, malzememiz ve/yüksek kaliteli malzememiz her kurulum için ya da anında hizmetinizde, satış belgesi / fatura, kasa tipi belge / mektupla birlikte teslim edilir. Sonorous Surefix, bu kapsamda size bir garanti sağlar.
- Sonorous Surefix garanti kapsamındaki kusurları gidermek için:
 - Unvanı, kurulum talimatlarına uygun olarak kurulumunuzu kontrol edin.
 - Unvanı, tamir edilmiş ya da ünitenin üzerinde değişiklik yapılmış durumlarda.
 - Kullanım kılavuzunu, malzeme ve aygıt için diğer etkenleri (kurulum sırasında kesme, sürütme hasarları, video deyişlerinden kaynaklanan emniyetli kurulum) kontrol edin.
 - Unvanı, ünitenizin kullanım talimatlarında belirttiği sınırlar dışında beklendiği amaçlarla kullanıldığında.

Lütfen bu belgeyi saklayınız.

BASIM HATALARI VE ÜRETİCİNİN TEKNİK DEĞİŐİKLİK YAPMA HAKKI SAKLIDIR.



SONOROUS®

SOUND AND VISION IN STYLE

ASSEMBLY INSTRUCTIONS

MONTAGE ANLEITUNG

MONTAJ TALİMATI

INSTRUCTIONS DE MONTAGE

ISTRUZIONI DI MONTAGGIO

INSTRUÇÕES DE ASSEMBLÉIA

ИНСТРУКЦИЯ ПО СБОРКЕ

اسمبلي انان اوون انان

MAXIMUM LOAD
40 KG

SUREFIX 320

MERKEZ MAH. SİLE YOLU ÜZERİ GÜZLE İS MERKEZİ 34782 CEKMEKÖY / İSTANBUL / TURKEY - TEL: +90 216 640 16 16 - FAX: +90 216 640 02 55

ENG

WARNING! CORRECT ASSEMBLY IS ESSENTIAL. MISASSEMBLED PRODUCTS FALL OUTSIDE THE RESPONSIBILITY OF THE MANUFACTURER.

Thank you for your purchase of Sonorous Surefix product. Following the instructions in this manual will enable you to obtain maximum performance. Your Sonorous Surefix product has been manufactured with advanced technology and quality management throughout every process stage.

ASSEMBLY

- Installation surface – Sonorous Surefix is suitable only for attaching to walls made of concrete, concrete hollow blocks, heavy solid bricks and wood studs. Do not install to dry wall or wood panel! For weaker walls please consult your installer or supplier.
- Checking the installation to the wall – After the mount shelf is mounted, load it with the weight indicated in the assembly instructions.
- Checking the electrical appliance installation – Make sure that the electrical appliance is well fastened or pinned and cannot fall down or slip.
- Maintenance – A month after installation check that: 1. The wall plate is well attached to the wall. 2. The bolts, nuts and self have not been loosened. 3. The electrical appliance is well checked to the mount. Repeat this check every six months afterwards. If you find a need correct the installation, take down the electrical appliance and correct according to the instructions.

GUARANTEE CONDITIONS

Sonorous Surefix lifetime guarantees that if a fault occurs which is caused by a defect in material or workmanship, Sonorous Surefix shall at its sole option and as distributor's exclusive remedy, either repair or replace the product provided proof of purchase and written notice of non-conformance are received by Sonorous Surefix.

In case of a claim under guarantee, the product should be returned to the authorized distributor together with the original purchase ticket (invoice, docked or receipt). The purchase ticket should clearly state the name of the supplier and the date of purchase.

- The guarantee will be void if:
 - The product is NOT assembled in accordance with the instructions.
 - The product has been modified or repaired.
 - The fault is the result of external causes i.e. causes other than material or workmanship, such as normal wear, friction damages, defects caused by loosened screws/nuts.
 - The product is applied for other reference or function that is not recommended by the manufacturer.

Please retain this manual for future reference.

SUBJECT TO PRINTING ERRORS AND TECHNICAL AMENDMENTS

D

ACHTUNG! DIE RICHTIGE MONTAGE DES PRODUKTS IST VORAUSSETZUNG DAFÜR, DASS DER HERSTELLER IRGENDWENN HAFTUNG ÜBERNIMMT.

Danke für Ihren Kauf eines Sonorous Surefix-Produkts. Um dieses optimal nutzen zu können, befolgen Sie bitte die Anweisungen in dieser Anleitung. Die Herstellung Ihres Sonorous Surefix-Produkts erfolgte mittels hochtechnologischer Technologie, wobei sämtliche Arbeitsschritte im Rahmen des Qualitätsmanagements überwacht wurden.

MONTAGE

- Montageuntergrund – Sonorous Surefix ist nur zur Anbringung an Wänden aus Beton, Betonhohlblöcken, massivem Mauerwerk und Hölzern geeignet. Nicht an Trockenbauwänden oder Holzpaneele anbringen! Bei schwächeren Wänden halten Sie bitte Rücksprache mit Ihrem Monteur oder Lieferanten.
- Überprüfung der Wandmontage – Nach der Montage der Halterung/Glasplatte belasten Sie diese bitte mit dem in den Montageanweisungen angegebenen Gewicht.
- Überprüfung der Gerätemontage – Vergewissern Sie sich, dass das Gerät so befestigt und positioniert ist, dass es nicht heruntersinken oder verschoben kann.
- Instandhaltung – Einen Monat nach der Montage überprüfen Sie bitte, ob 1) die Wandplatte fest an der Wand befestigt ist, 2) Schrauben, Mutter und Quert sich nicht gelöst haben, 3) das Gerät fest an der Halterung befestigt ist. Wiederholen Sie danach diese Überprüfung alle sechs Monate. Falls Sie es für nötig befinden, Korrekturen an der Montage vorzunehmen, entfernen Sie das Gerät und führen Sie dem die nötigen Arbeiten entsprechend der Anweisung durch.

GARANTIEBEDINGUNGEN

Sonorous Surefix bietet eine lebenslange Garantie gegen Defekte durch Material- oder Verarbeitungsfehler. In einem derartigen Fall wird Sonorous Surefix unter der Voraussetzung, dass Ihre der Kaufnachweis und eine schriftliche Reklamation vorgelegt werden, nach eigenem Gutdünken und als ausschließliche Abhilfe des Vertriebspartners das Produkt entweder reparieren oder umtauschen.

Die Garantieansprüche für ein Produkt mit dem Original des Kaufbelegs (Rechnung, Kassenzettel oder Quittung) an einen Vertragshändler zurückzugeben. Aus dem Kaufbeleg müssen der Name des Lieferanten und das Kaufdatum eindeutig hervorgehen.

- Die Garantie erfolgt in folgenden Fällen:
 - Falls das Produkt NICHT entsprechend der Anweisungen montiert wurde.
 - Falls das Produkt modifiziert oder repariert wurde.
 - Falls der Defekt auf äußere Einwirkung wie gewöhnliche Abnutzung, Abriebsschäden oder gelockerte Schrauben/Mutter, also nicht auf Material- oder Verarbeitungsfehler zurückzuführen ist.
 - Falls das Produkt für Zwecke und Funktionen verwendet wurde, die nicht vom Hersteller empfohlen sind.

Sie behalten Sie diese Anleitung auf, da Sie sie eventuell noch einmal brauchen.

DRUCKFEHLER UND TECHNISCHE ÄNDERUNGEN VORBEHALTEN

REVISION: 04 / 24.12.2009

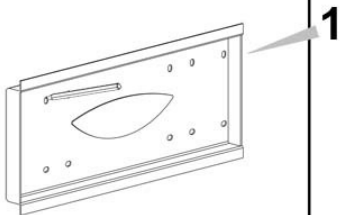

Level the mount and mark.

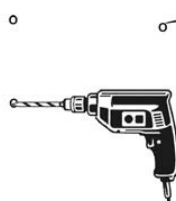

Drill the mounting holes.

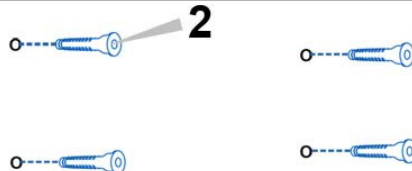

Insert the wall anchors* to the wall and tap them flush with a hammer.
* Never use wall anchors on drywall

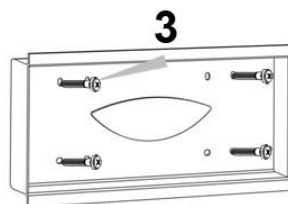

Fix the plate to the wall.

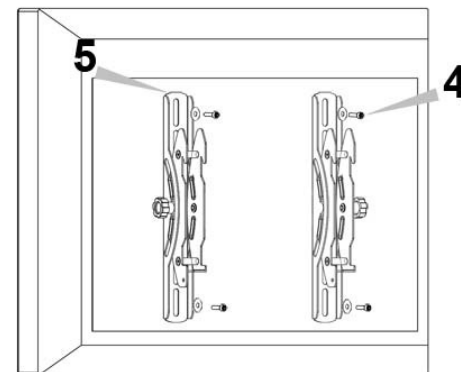

Attach the mounting rails to screen.

- Ensure that each rail mounting slot is facing down.
- Use the selected screws and washers to mount the rail to screen.

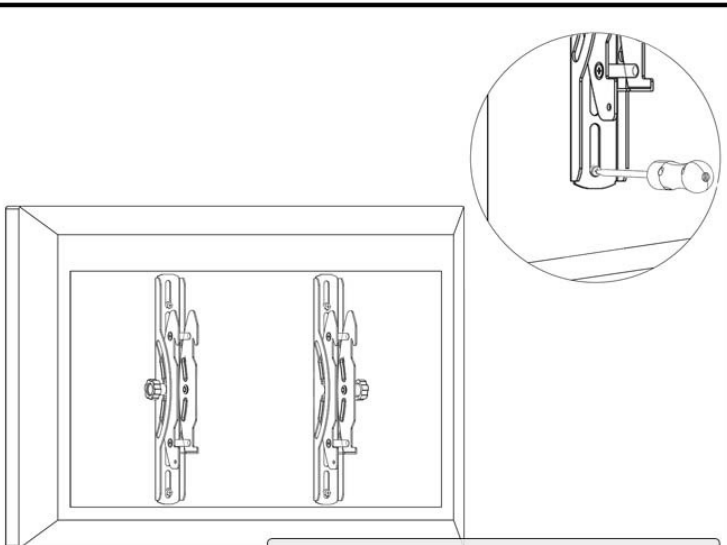

Tightly secure the mounting screws.

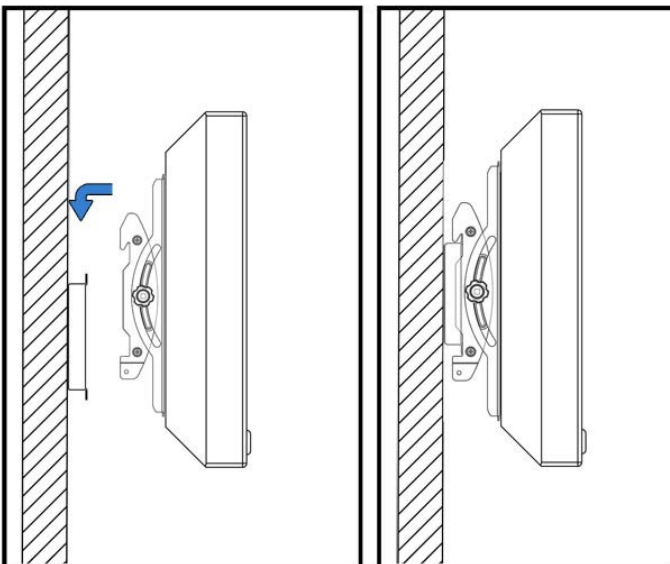

Mount screen to the wall.

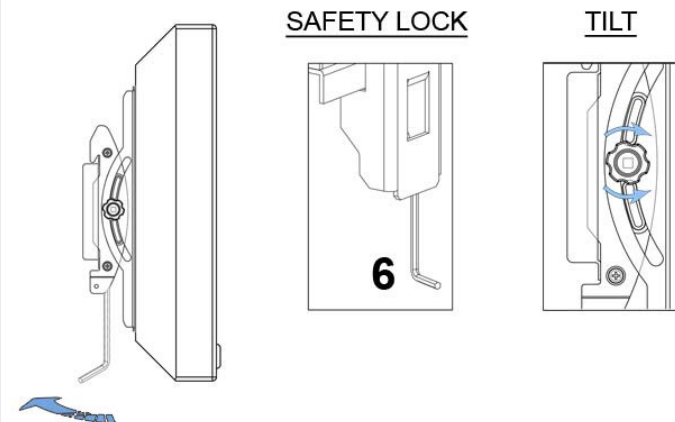

Tightly secure the safety lock using the allen key.

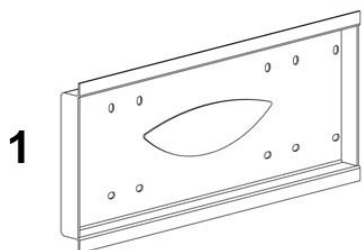

x1

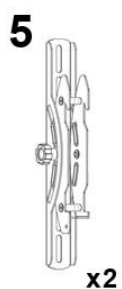

x2

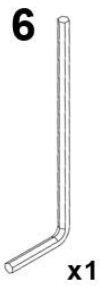

x1

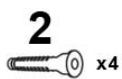

x4



x4

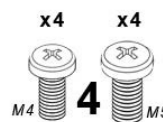

x4

x4

M4

M5



x4

M5

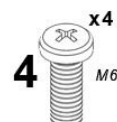

x4

M6

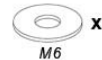

x4

M6

 **SONOROUS**[®]
SOUND AND VISION IN STYLE