

Руководство пользователя

Усилитель для акустической гитары

ACOUSTIC CHORUS AC-40

Стереоусилитель, достоверно передающий богатый резонанс акустической гитары

- Мощный стереоусилитель 35 Вт (17.5 Вт + 17.5 Вт).
- Два динамика 6.5" (16 см), специально разработанных для озвучивания акустических инструментов.

Два канала для одновременного озвучивания гитары и микрофона или линейного источника (стр. 4)

- Использование в различных приложениях, включая гитарный дуэт или вокальное исполнение под гитарный аккомпанемент (стр. 8).
- Эффекты хоруса и реверберации с возможностью независимого управления для каждого канала.

Расширенные возможности коммутации (стр. 5)

- Вход AUX IN для подключения CD- или аудио-плеера.
- Возможность подключения выходов LINE OUT к внешней системе усиления для мониторинга концертного исполнения через AC-40.
- Разъем наушников для ночных репетиций или настройки звучания.
- Возможность подключения ножных педалей (BOSS FS-5U, FS-6) к разъему FOOT SW для дистанционного управления эффектами.

Функция подавления самовозбуждения (стр. 7)



- Служит для автоматического подавления акустического самовозбуждения.

Прежде чем приступить к работе, ознакомьтесь с разделами "Техника безопасности" и "Важные замечания". В них содержится важная информация относительно правильного использования устройства. Чтобы иметь полное представление о возможностях прибора, прочитайте данное Руководство целиком. Сохраните Руководство и держите его под рукой, чтобы при необходимости можно было обратиться к нему.



Техника безопасности

ИНСТРУКЦИИ ПО ПРЕДОТВРАЩЕНИЮ ПОЖАРА, ПОРАЖЕНИЯ ЭЛЕКТРОТОКОМ ИЛИ ПРИЧИНЕНИЯ ТРАВМЫ ПОЛЬЗОВАТЕЛЮ

О значках ⚠ WARNING и ⚠ CAUTION

 WARNING	Предупреждает пользователя о возможной серьезной угрозе жизни и здоровью в случае пренебрежения этим правилом.
 CAUTION	Предупреждает пользователя о том, что неправильное использование устройства может повлечь за собой травму или материальный ущерб. * Материальный ущерб включает в себя повреждение и другие неблагоприятные воздействия, а также причинение вреда домашним животным.

О символах

	Символ ⚠ сообщает пользователю о важных предупреждениях или инструкциях. Точное значение символа определяется значком, который содержится внутри. В данном конкретном случае - это предупреждение или сигнал об опасности.
	Символ 🔥 предупреждает пользователя о запрещенных операциях. Что именно запрещает делать данный значок зависит от изображения в перечеркнутом круге. В данном конкретном случае он говорит, что прибор нельзя разбирать.
	Символ 🛠 сообщает пользователю о необходимых действиях. Точное значение определяется значком, который содержится внутри. В приведенном случае он означает, что сетевой шнур необходимо отключить от сети.

ВСЕГДА СОБЛЮДАЙТЕ СЛЕДУЮЩИЕ УКАЗАНИЯ

⚠ ПРЕДУПРЕЖДЕНИЕ

Заземляйте сетевой шнур

Для подключения прибора обязательно используйте розетку с контактом заземления.



Полностью обесточивайте прибор

Даже после выключения питания прибора кнопкой POWER он отключается от сети не полностью. Поэтому, чтобы полностью обесточить его, необходимо вынуть вилку сетевого адаптера из розетки. По этой причине розетка должна быть расположена как можно ближе к прибору.



Не разбирайте и не модифицируйте прибор

Не вскрывайте прибор и не модифицируйте его или сетевой адаптер.



Не ремонтируйте и не заменяйте детали

Не пытайтесь самостоятельно ремонтировать прибор или заменять какие-либо его части (за исключением случаев, описанных в руководстве). Обратитесь в сервисный центр Roland, либо к авторизованному дистрибьютору компании Roland.



Не храните и не используйте прибор в условиях:

- Экстремальных температур (на солнечном свете, в закрытом автомобиле, вблизи отопительных приборов, на излучающем тепло оборудовании);
- Сырости (в ванных комнатах, прачечных, на мокром полу);
- Задымленности;
- Испарений;
- Влажности;
- Где он может попасть дождь;
- Запыленности;
- С повышенной вибрацией.



Используйте устойчивую поверхность

Убедитесь, что прибор расположен устойчиво. Не помещайте его на неустойчивую, шаткую или наклонную поверхность.



Используйте только прилагаемый сетевой адаптер и корректное напряжение сети

Используйте только прилагаемый сетевой адаптер. Убедитесь в соответствии сетевого напряжения указанному на корпусе адаптера. Другие блоки питания могут отличаться полярностью или напряжением, поэтому их применение способно повредить аппаратуру или привести к поражению электротоком.



⚠ ПРЕДУПРЕЖДЕНИЕ

Используйте только прилагаемый сетевой шнур

Используйте только прилагаемый сетевой шнур. Этот шнур не должен использоваться для других устройств.



Аккуратно обращайтесь с сетевым шнуром

Не перекручивайте и не тяните сетевой шнур, не кладите на него тяжелые предметы. Это может повредить шнур и привести к короткому замыканию, которое может стать причиной пожара или поражения электрическим током!



Берегите слух

Данный прибор, как используемый автономно, так и подключенный к усилителю, наушникам или динамикам, может производить звук высокого уровня громкости, способный привести к длительной потере слуха. Если слух притупился или появился звон в ушах, немедленно прекратите использование прибора и обратитесь к врачу.



Избегайте попадания посторонних предметов

Не допускайте попадания внутрь прибора посторонних предметов (например, огнестойких материалов, монет, булавок) или жидкости (воды, напитков, и т.д.). Это может привести к короткому замыканию или сбоем в работе.



Немедленно выключайте питание при нарушениях работы прибора

Следует немедленно прекратить работу с прибором, выключить его, отсоединить от сети и обратиться к дистрибьютору или в сервисный центр Roland, если:

- Поврежден сетевой адаптер, вилка или шнур электропитания;
- Появился дым или необычный запах;
- Внутри прибора попали посторонние предметы или жидкость;
- Прибор попал под дождь (или намок по иной причине);
- Прибор перестал нормально функционировать или в его работе произошли другие изменения.



Присматривайте за детьми

Там, где есть маленькие дети, необходимо постоянное наблюдение взрослых за соблюдением ими всех правил техники безопасности.



⚠ ПРЕДУПРЕЖДЕНИЕ

Не допускайте ударов или падения

Предохраняйте прибор от ударов. (Не роняйте его!)



Не перегружайте сетевую розетку

Не подключайте к одной розетке слишком много различных устройств. Будьте особенно внимательны при использовании удлинителей. Совокупная мощность всех устройств, подключенных к удлинителю, не должна превышать допустимый уровень его нагрузки (Вт/А). В противном случае изоляция кабеля нагреется и расплавится.



Использование в другой стране

Прежде чем использовать прибор в другой стране, проконсультируйтесь в фирме, где он был приобретен, в сервисном центре Roland, либо у авторизованного дистрибьютора компании Roland.



⚠ ВНИМАНИЕ

Обеспечьте вентиляцию прибора

Прибор и его сетевой адаптер должны быть размещены так, чтобы им была обеспечена необходимая вентиляция.



Не тяните за шнур питания

Выключая сетевой адаптер из розетки, держитесь только за его вилку, не тяните за шнур.



Протирайте сетевую вилку от пыли

Регулярно отсоединяйте вилку сетевого адаптера и протирайте ее от пыли сухой материей, чтобы убрать с нее грязь. Кроме того, всегда отсоединяйте сетевой адаптер от розетки, если не пользуетесь прибором длительное время. Скопление пыли на розетке или вилке может нарушить изоляцию и привести к пожару.



Прокладывайте кабели в безопасном месте

Следите за тем, чтобы шнуры и кабели не запутывались и не перегибались. Прокладывайте их в недоступном для детей месте.



Не кладите на прибор тяжелые предметы

Не садитесь на прибор и не кладите на него тяжелые предметы.



Вытирайте руки

Не вставляйте сетевой адаптер в розетку и не вынимайте его оттуда мокрыми руками.



Меры предосторожности при транспортировке

Перед перемещением прибора отключите сетевой адаптер от розетки и отсоедините все шнуры от внешних устройств.



 **ВНИМАНИЕ**

Перед чисткой отключите прибор от сети

Перед началом чистки прибора выключите его и отсоедините сетевой адаптер от розетки (стр. 5).



 **ВНИМАНИЕ**

Перед грозой отключите прибор от сети

При приближении грозы отсоедините от розетки сетевой адаптер.



 **ВНИМАНИЕ**

Избегайте травм

При манипуляциях со следующими движущимися элементами будьте осторожны, чтобы не прищемить пальцы или другие части тела. Если ребенок пользуется прибором, необходим постоянный контроль взрослых за его действиями.



- Подставка (стр. 7)

Важные замечания

Источник питания

- Не подключайте прибор к источнику электропитания, к которому уже подключены электроприборы с преобразователями напряжения (холодильник, стиральная машина, микроволновая печь или кондиционер), а также снабженные мотором. В зависимости от того, как используются такие электроприборы, сетевая наводка может вызвать сбой в работе аппаратуры и послужить причиной помех. Если отдельную сетевую розетку использовать невозможно, между прибором и аппаратурой необходимо подключить фильтр подавления сетевых наводок.
- Через несколько часов работы прибора сетевой адаптер нагревается и начинает излучать тепло. Это — штатная ситуация.
- Чтобы избежать повреждения оборудования, перед подключением прибора к другим устройствам отключите электропитание всей аппаратуры.

Размещение

- При использовании прибора рядом с усилителями (или оборудованием, содержащим трансформаторы) могут возникнуть наводки. Если это произошло, измените ориентацию прибора в пространстве или удалите его от источника помех.
- Прибор может являться источником помех для теле- и радио-приемников. Не устанавливайте его вблизи от оборудования такого типа.
- Посторонний шум может появиться, если рядом с аппаратурой используются мобильные телефоны. Этот шум возникает во время входящего или исходящего сигналов, а также разговора. При возникновении подобных проблем необходимо расположить средства связи подальше от аппаратуры или выключить их.
- Следите за тем, чтобы на прибор не попадали солнечные лучи, размещайте его на удалении от источников тепла, не оставляйте внутри закрытых автомобилей и в других аналогичных местах. Кроме того, избегайте размещения прибора рядом с мощным осветительным оборудованием. При повышенной температуре его корпус может деформироваться или изменить цвет.

- При перемещении прибора из одного места в другое, если в них наблюдается значительный перепад температуры и/или влажности, внутри могут образоваться капли воды (конденсат). Если использовать прибор в таком состоянии, может возникнуть неисправность или сбой в работе. Поэтому, прежде чем приступить к эксплуатации аппаратуры, необходимо подождать несколько часов, чтобы конденсат высох.
- Не оставляйте на поверхности прибора предметы из резины, винила или аналогичных материалов. В противном случае отделка корпуса может быть повреждена.
- Не помещайте на корпус прибора различные наклейки. При их снятии можно повредить отделку корпуса.
- В зависимости от материала и температуры поверхности, на которой установлен прибор, его резиновые ножки могут изменить цвет или испортить поверхность. Чтобы избежать этого, можно поместить под ножки кусок войлока или ткани. При этом следите, чтобы прибор случайно не соскользнул с поверхности.
- Не ставьте на прибор емкости с жидкостями, такие как вазы с цветами, стаканы с напитками, парфюмерию, алкоголь, лаки для ногтей, спреи. Жидкость с поверхности удаляйте мягкой салфеткой.

Уход

- Для чистки прибора используйте мягкую чистую ткань или аналогичный материал, слегка смоченный водой. Для удаления грязи используйте ткань, смоченную слабым неабразивным моющим средством. Затем протирайте прибор мягкой сухой тканью.
- Использование бензина, растворителя или алкоголя запрещается. Это может привести к изменению цвета и/или деформации корпуса прибора.

Меры предосторожности

- Пожалуйста, обращайтесь аккуратно с кнопками, регуляторами и другими контроллерами. Небрежное обращение может привести к повреждению аппаратуры.
- При подсоединении/отсоединении шнуров и кабелей никогда не тяните за шнур. Беритесь только за сам разъем, чтобы не повредить внутренние элементы кабеля.
- Чтобы не вызывать недовольства окружающих, постарайтесь устанавливать разумный уровень громкости.

- При транспортировке прибора используйте оригинальную заводскую упаковку, включая прокладочный материал для смягчения ударов или аналогичные материалы.
- Некоторые коммутационные кабели содержат резисторы. С данной аппаратурой их использовать нельзя. Это может привести к тому, что уровень звука будет либо чрезвычайно низким, либо его невозможно будет слышать. За информацией о характеристиках соединительных кабелей обращайтесь к их производителям.
- При установке или складывании подножки будьте осторожны, чтобы не прищемить пальцы между ней и корпусом прибора. Если поблизости находятся дети, необходим контроль за ними со стороны взрослых.

Авторские права

- MMP (Moore Microprocessor Portfolio) обозначает портфолио патента микропроцессорной архитектуры, разработанной Technology Properties Limited (TPL). Компания Roland получила лицензию на данную технологию у TPL Group.
- Roland и BOSS являются зарегистрированными торговыми марками или торговыми марками Roland Corporation в США и/или других странах.
- Все названия продуктов, упоминаемые в этом документе, являются торговыми марками или зарегистрированными торговыми марками соответствующих владельцев.

Описание панелей

Панель управления (подключение источников сигнала)

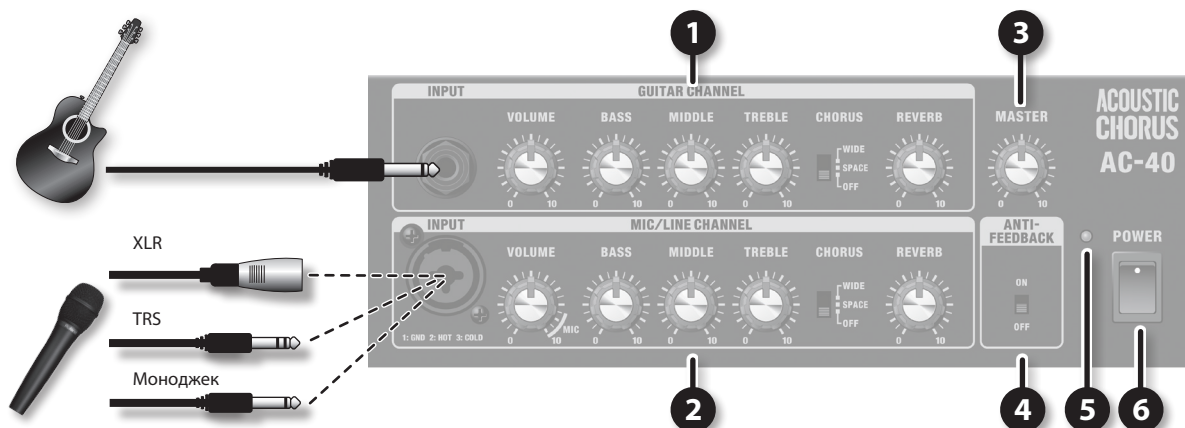

1 Секция GUITAR CHANNEL

Разъем INPUT

Служит для подключения гитары.

Регулятор [VOLUME]

Устанавливает громкость канала.

Регулятор [BASS]

Устанавливает уровень низких частот.

Регулятор [MIDDLE]

Устанавливает уровень средних частот.

Регулятор [TREBLE]

Устанавливает уровень высоких частот.

Селектор [CHORUS]

Выбирает тип хоруса (стр. 6).

Регулятор [REVERB]

Устанавливает уровень реверберации (стр. 6).

2 Секция MIC/LINE CHANNEL

Разъем INPUT

Служит для подключения микрофона или источника сигнала линейного уровня.

Доступно использование разъемов трех типов (XLR, TRS, моноджек).

* Если гитара оборудована датчиком или встроенным предусилителем, ее также можно подключить к данному каналу.

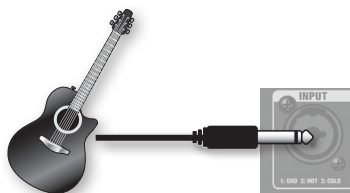

* Данный прибор оборудован симметричными разъемами (XLR/TRS). Схема их распиновки приведена ниже. Перед коммутацией проверяйте распиновку подключаемого оборудования.

1: Экран
2: "+"
3: "-"



* Фантомное питание не поддерживается.

Регулятор [VOLUME]

Управляет громкостью канала.

При подключении микрофона установите его в положение MIC.

Регулятор [BASS]

Устанавливает уровень низких частот.

Регулятор [MIDDLE]

Устанавливает уровень средних частот.

Регулятор [TREBLE]

Устанавливает уровень высоких частот.

Селектор [CHORUS]

Выбирает тип хоруса (стр. 6).

Регулятор [REVERB]

Устанавливает уровень реверберации (стр. 6).

3 Регулятор [MASTER]

Устанавливает общую громкость.

* Он не воздействует на сигнал, выводимый через разъемы LINE OUT.

4 Селектор [ANTI-FEEDBACK]

Включает/выключает подавитель акустического самовозбуждения (стр. 7).

* При включении данной функции частота самовозбуждения определяется автоматически. При следующем включении питания эта установка сбрасывается.

5 Индикатор POWER

Загорается при включении питания.

6 Кнопка [POWER]

Включает/отключает питание.

Тыльная (коммутационная) панель

ЗАМЕЧАНИЕ

- Во избежание повреждения аппаратуры устанавливайте громкость в минимум и отключайте питание оборудования перед коммутацией.
- При использовании коммутационных кабелей с резисторами уровень сигналов на входах (GUITAR CHANNEL, MIC/LINE CHANNEL, AUX IN) может оказаться слишком низким. Поэтому для коммутации используйте кабели, не содержащие резисторов.

7

Разъем DC IN

Служит для подключения сетевого адаптера.

* Используйте только прилагаемый к AC-40 сетевой адаптер.

8

Разъем PHONES

Служит для подключения наушников со стерео миниджеком.

9

Разъемы LINE OUT

Служат для подключения микшера или рекордера.

При работе в моно используйте разъем L/MONO.

* Регулятор [MASTER] не воздействует на выходной сигнал разъемов LINE OUT.

10

Разъем AUX IN / Регулятор [LEVEL]

Служит для подключения CD- или аудиоплеера кабелем со стерео миниджеком.

Громкостью управляет регулятор [LEVEL].

* Входной сигнал с разъема AUX IN эффектами не обрабатывается.

11

Разъем FOOT SW

Служит для подключения педали, управляющей включением/отключением эффектов.

* Необходимо использовать педали без фиксации положения (BOSS FS-5U или FS-6; опциональные).

- Состояние эффектов хоруса и реверберации (включены/выключены) распространяются на оба канала, GUITAR CHANNEL и MIC/LINE CHANNEL.
- Если селектор [CHORUS] установить в "OFF" или регулятор [REVERB] в 0, управлять эффектами с помощью педали будет невозможно.
- Если подключить монокабелем одну педаль, она будет управлять включением/отключением только хоруса.

Кабель: Стерео 1/4" джек ↔ 1/4" джек x 2

Кабель: Стерео 1/4" джек ↔ Стерео 1/4" джек

Красный (кольцо) Белый (наконечник)

REVERB CHORUS REVERB CHORUS
вкл./выкл. вкл./выкл. вкл./выкл. вкл./выкл.

BOSS FS-5U или BOSS FS-6

Установите селекторы педалей, как показано на рисунке.

Селектор POLARITY
BOSS FS-5U

Селекторы MODE/POLARITY
B A
POLARITY MODE POLARITY
FS-5U (MOMENTARY) FS-5L (LATCH) FS-5U (MOMENTARY) FS-5L (LATCH)
BOSS FS-6

Работа с прибором

Включение/выключение питания

По окончании коммутации (стр. 4, стр. 5) включайте питание устройств в описанном ниже порядке. Нарушение порядка включения устройств может привести к повреждениям аппаратуры.

1. Убедитесь, что питание всех внешних устройств отключено.
2. Установите в AC-40 регуляторы [VOLUME] и [MASTER] в 0.



3. Включите питание устройств, скоммутированных со входом AUX IN.
4. Включите питание AC-40.



* Данный прибор оборудован схемой защиты, поэтому вход в рабочий режим осуществляется с задержкой в несколько секунд.

5. Включите питание устройств, подключенных к разъемам LINE OUT.
6. Перед выключением питания установите в минимум громкость AC-40 и всех внешних устройств и отключайте их в порядке, обратном описанному.

* Перед включением питания всегда устанавливайте в минимум уровень громкости. Но даже в этом случае при включении питания может быть слышен щелчок, не являющийся признаком неисправности.

Использование эффектов

Эффекты хоруса и реверберации доступны в обоих каналах, GUITAR CHANNEL и MIC/LINE CHANNEL.

Для каждого канала глубина эффектов определяется независимо.

Эффект хоруса

1. В каждом канале установите селектор [CHORUS] в положение "WIDE" или "SPACE".

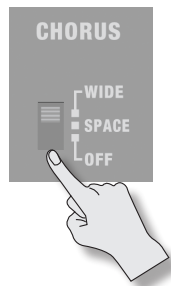

WIDE	Стереохорус, независимо работающий в трех диапазонах, низких, средних и высоких частот. При этом к звуку акустической гитары добавляется глубокий пространственный эффект. Низкие частоты остаются локализованными в центре, а пространственный эффект достигается за счет обработки диапазонов средних и высоких частот.
SPACE	Данный эффект создается за счет микширования окружающих звуков и доступен только в стереосистемах. В AC-40 звук эффекта производится правым динамиком (если стоять лицом к прибору), а прямой сигнал — левым. Эффект хоруса производится за счет микширования звука обоих динамиков в окружающем пространстве. В отличие от хоруса с электронным микшированием, этот эффект создает более широкую стереопанораму и характеризуется более естественным пространственным восприятием.
OFF	Эффект хоруса отключен.

* Если селектор [CHORUS] установить в "OFF", управлять включением/отключением хоруса с помощью педали будет невозможно.

Эффект реверберации

Стереoeffект реверберации разработан специально для акустических инструментов и создает естественное пространственное звучание.

1. Регулятором [REVERB] установите глубину эффекта.



* Если регулятор [REVERB] установить в 0, управлять включением/отключением реверберации с помощью педали будет невозможно.

Подавление самовозбуждения

Понятие самовозбуждения

Самовозбуждение возникает, когда звук динамиков попадает в микрофоны или датчики, снова усиливается и вновь поступает в динамики, в результате чего являются нарастающие по амплитуде дискомфортные на слух звуковые колебания ("вой"). Это обычно возникает, когда микрофон или гитара расположены напротив динамика или при работе на большом уровне громкости.

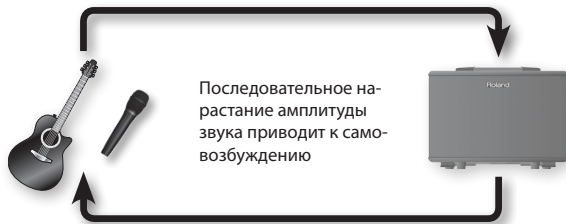

Работа подавителя самовозбуждения

Данная функция подавляет обратную связь, возникающую между гитарой/микрофоном и динамиками. Она ослабляет сигнал спектра частот, на которых возникает самовозбуждение.

Самовозбуждение подавляется автоматически при включении данной функции.

1. Установите селектор [ANTI-FEEDBACK] в положение "ON".

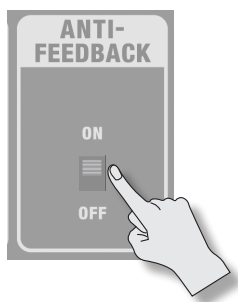

Частота, на которой возникает самовозбуждение, распознается автоматически.

Функция подавления самовозбуждения будет воздействовать на микрофон или гитару, подключенные к входам каналов GUITAR CHANNEL и MIC/LINE CHANNEL.

ПРИМЕЧАНИЕ

Рекомендуется включать подавитель самовозбуждения перед началом выступления, чтобы избежать неприятных ситуаций в процессе исполнения.

ЗАМЕЧАНИЕ

- * При следующем включении питания автоматически произведенная установка частоты самовозбуждения сбрасывается.
- * Если самовозбуждение не подавляется, произведите следующие манипуляции.
 - Измените направление гитары или микрофона.
 - Отодвиньте гитару или микрофон от динамиков.
 - Уменьшите громкость

Использование подставки

При размещении AC-40 в низком положении, например, на полу, чтобы увеличить площадь озвучиваемого пространства, можно установить его на подставку.

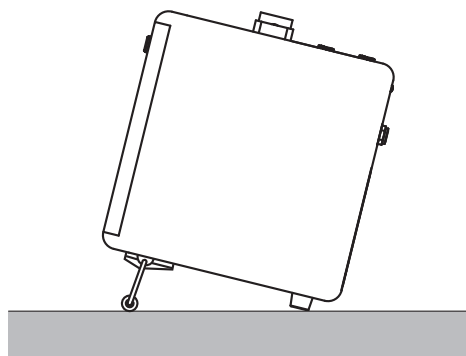

ЗАМЕЧАНИЕ

- * При использовании подставки обратите внимание на следующие моменты.
 - AC-40 должен быть установлен на ровной горизонтальной поверхности.
 - Не кладите какие-либо предметы на AC-40, не садитесь и не вставайте на AC-40.
 - Не поднимайте и не переносите AC-40 держа его за подставку.
- * Если подставка не используется, она должна быть сложена.
- * При установке или складывании подставки будьте осторожны, чтобы не прищемить пальцы между ней и корпусом прибора. Если поблизости находятся дети, необходим контроль за ними со стороны взрослых.

Варианты использования АС-40

Пение под гитару

Чтобы организовать вокальное исполнение под аккомпанемент гитары:

- Подключите гитару к входу канала GUITAR CHANNEL.
- Подключите микрофон к входу канала MIC/LINE CHANNEL.

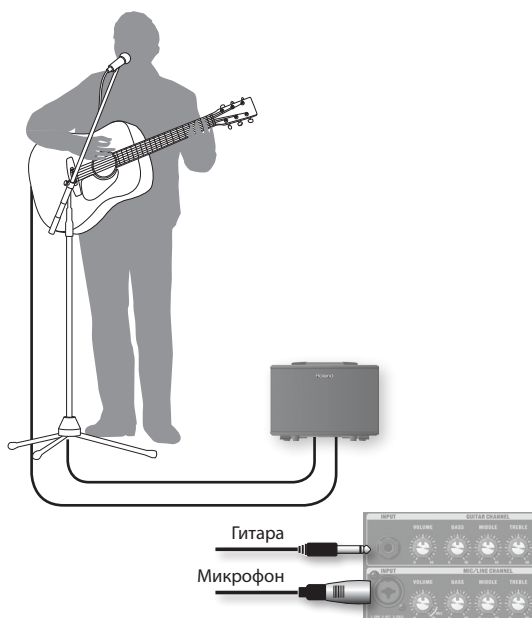

Гитарный дуэт

Чтобы организовать исполнение двух гитаристов:

- Подключите одну гитару к входу канала GUITAR CHANNEL.
- Подключите другую гитару (со встроенным предусилителем) к входу канала MIC/LINE CHANNEL.

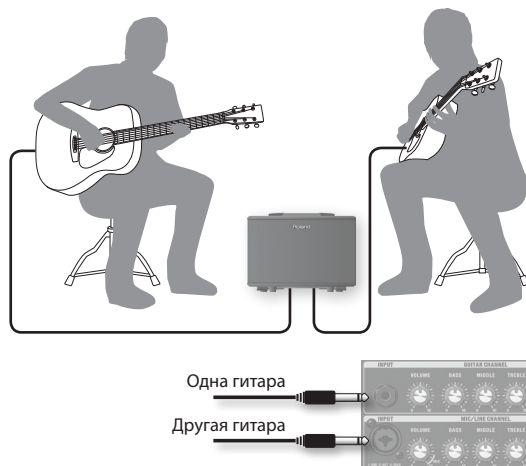

Озвучивание микрофоном

Чтобы организовать озвучивание микрофоном гитары, не оборудованной датчиком:

- Подключите микрофон к входу канала MIC/LINE CHANNEL.
- Направьте микрофон на инструмент.

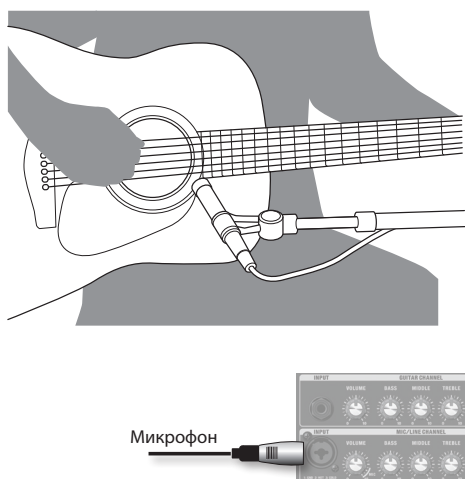

Микширование звука датчиков двух типов

Если гитара оборудована датчиками двух типов, с помощью АС-40 можно смикшировать их сигналы:

- Подключите дополнительный датчик (см. рис.) к входу канала GUITAR CHANNEL.
- Подключите встроенный датчик с предусилителем (см. рис.) к входу канала MIC/LINE CHANNEL.

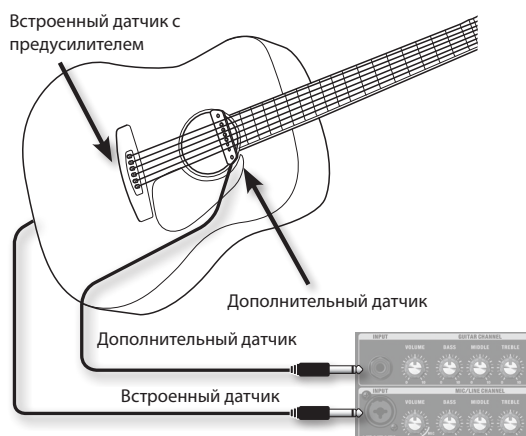

* АС-40 не обеспечивает фантомное питание для конденсаторных микрофонов, поэтому использование таких микрофонов не поддерживается.

Неисправности

Если в работе системы наблюдаются сбои, первым делом проверьте следующие моменты.

Проблема	Проверка	Действие	Стр.
Не включается питание	Корректно ли подключен сетевой адаптер?	Проверьте коммутацию. Используйте только прилагаемый сетевой адаптер.	
Отсутствует звук/ низкая громкость	Корректна ли коммутация с внешними устройствами?	Проверьте коммутацию.	стр. 5
	Подключены ли наушники?	При подключении наушников встроенные динамики отключаются.	
	Корректна ли установлен регулятор [MASTER]?	Установите необходимые уровни громкости.	стр. 4
	Корректны ли установлены регуляторы [VOLUME] в каналах?		
	Корректна ли установлен регулятор AUX IN [LEVEL]?		стр. 5
	Не подключен ли конденсаторный микрофон, требующий фантомного питания?	АС-40 не обеспечивает фантомное питание, поэтому использование требующих его конденсаторных микрофонов невозможно.	-
Звук искажен	Не установлена ли с помощью регуляторов каналов [VOLUME] слишком высокая громкость?	Установите необходимые уровни громкости регуляторами [VOLUME] в каждом канале.	стр. 4
Громкость устройств, подключенных к входам INPUT или AUX IN слишком низкая	Не используются ли коммутационные кабели с резисторами?	Используйте коммутационные кабели без резисторов.	-
Отсутствуют эффекты хоруса/реверберации	Не установлен ли селектор [CHORUS] в положение "OFF"?	Установите селектор [CHORUS] каждого канала в положение "WIDE" или "SPACE".	стр. 6
	Не установлен ли регулятор [REVERB] в 0?	Установите регулятором [REVERB] каждого канала необходимую глубину реверберации.	
	Не подключена ли педаль?	Включите эффекты с помощью педали.	стр. 5
	Данные эффекты не воздействуют на сигнал входа AUX IN.		-

Блок-схема

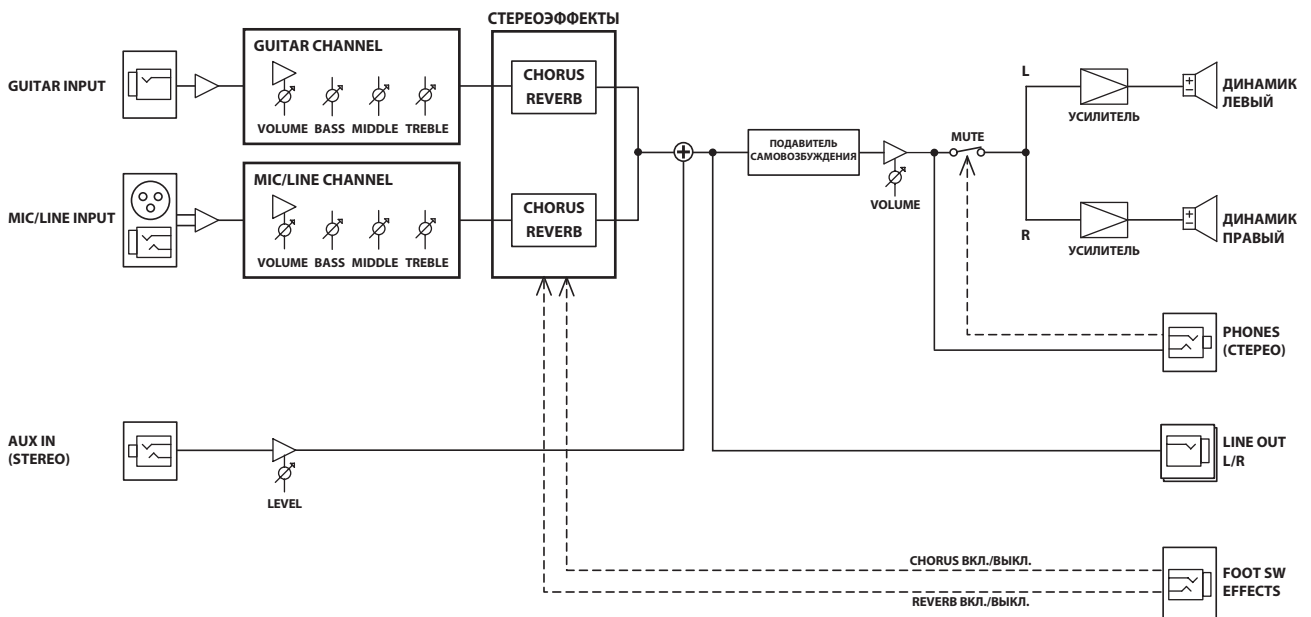

Технические характеристики

Roland AC-40: усилитель для акустической гитары

Выходная мощность	35 Вт (17.5 Вт + 17.5 Вт)	
Номинальный входной уровень (1 кГц)	GUITAR CHANNEL:	-10 dBu
	MIC/LINE CHANNEL:	-50 dBu/-20 dBu
	AUX IN:	-10 dBu
Номинальный выходной уровень (1 кГц)	LINE OUT:	-10 dBu
Динамики	16 см (6.5") x 2	
Управление	GUITAR CHANNEL:	Регуляторы VOLUME, BASS, MIDDLE, TREBLE, селектор CHORUS (OFF, SPACE, WIDE), регулятор REVERB
	MIC/LINE CHANNEL:	Регуляторы VOLUME, BASS, MIDDLE, TREBLE, селектор CHORUS (OFF, SPACE, WIDE), регулятор REVERB
	ANTI-FEEDBACK:	Селектор ON/OFF
	AUX IN:	Регулятор LEVEL
	Остальные:	Регулятор MASTER, кнопка POWER
Индикатор	POWER	
Разъемы	GUITAR CHANNEL INPUT:	1/4" джек
	MIC/LINE CHANNEL INPUT:	XLR, 1/4" TRS джек
	AUX IN:	Сtereo миниджек
	LINE OUT (L/MONO, R) :	1/4" джеки
	PHONES:	Сtereo миниджек
	FOOT SW:	1/4" TRS джек
	DC IN	
Питание	Сетевой адаптер	
Потребляемый ток	480 мА	
Габариты	362 (Ш) x 241 (Г) x 265 (В) мм	
Вес	5.3 кг	
Комплектация	Руководство пользователя, сетевой адаптер, сетевой шнур	
Опции (приобретаются дополнительно)	Ножная педаль: BOSS FS-5U, FS-6	

* 0 dBu = 0.775 В rms

* В интересах совершенствования продукции технические характеристики и/или внешний вид данного устройства могут изменяться без отдельного уведомления.

Содержание

Техника безопасности	2
Важные замечания	3
Описание панелей	4
Панель управления (подключение источников сигнала)	4
Тыльная (коммутационная) панель	5
Работа с прибором	6
Включение/выключение питания	6
Использование эффектов	6
Эффект хоруса	6
Эффект реверберации	6
Подавление самовозбуждения	7
Использование подставки	7
Варианты использования АС-40	8
Пение под гитару	8
Озвучивание микрофоном	8
Гитарный дуэт	8
Микширование звука датчиков двух типов	8
Неисправности	9
Блок-схема	9
Технические характеристики	10

Информация

При необходимости ремонта обращайтесь в ближайший техцентр Roland по адресу:

Roland

Roland Music

Дорожная ул., д. 3, корп.6

117 545 Москва, Россия

Тел: (495) 981-4964



Данный символ означает, что отмеченное им изделие должно утилизироваться отдельно от домашних отходов, согласно принятому в конкретной стране законодательству.



Данное изделие соответствует требованиям директивы EMC от 2004/108/ЕС.

Для стран Европы

Roland

