

OWNER MANUAL

MYTHO 6
MYTHO 8

REFERENCE MONITORS





ENGLISH
ITALIANO

4
18

**SAFETY PRECAUTIONS**

1. All the precautions, in particular the safety ones, must be read with special attention, as they provide important information.

2. POWER SUPPLY FROM MAINS

- a. The mains voltage is sufficiently high to involve a risk of electrocution; install and connect this product before plugging it in.
- b. Before powering up, make sure that all the connections have been made correctly and the voltage of your mains corresponds to the voltage shown on the rating plate on the unit, if not, please contact your RCF dealer.
- c. The metallic parts of the unit are earthed through the power cable. An apparatus with CLASS I construction shall be connected to a mains socket outlet with a protective earthing connection.
- d. Protect the power cable from damage; make sure it is positioned in a way that it cannot be stepped on or crushed by objects.
- e. To prevent the risk of electric shock, never open this product: there are no parts inside that the user needs to access.

3. Make sure that no objects or liquids can get into this product, as this may cause a short circuit.

This apparatus shall not be exposed to dripping or splashing. No objects filled with liquid, such as vases, shall be placed on this apparatus. No naked sources (such as lighted candles) should be placed on this apparatus.

4. Never attempt to carry out any operations, modifications or repairs that are not expressly described in this manual.

Contact your authorized service centre or qualified personnel should any of the following occur:

- The product does not function (or functions in an anomalous way).
- The power cable has been damaged.
- Objects or liquids have got in the unit.
- The product has been subject to a heavy impact.

5. If this product is not used for a long period, disconnect the power cable.

6. If this product begins emitting any strange odours or smoke, switch it off immediately and disconnect the power cable.

7. Do not connect this product to any equipment or accessories not foreseen.

For suspended installation, only use the dedicated anchoring points and do not try to hang this product by using elements that are unsuitable or not specific for this purpose. Also check the suitability of the support surface to which the product is anchored (wall, ceiling, structure, etc.), and the components used for attachment (screw anchors, screws, brackets not supplied by RCF etc.), which must guarantee the security of the system / installation over time, also considering, for example, the mechanical vibrations normally generated by transducers.

To prevent the risk of falling equipment, do not stack multiple units of this product unless this possibility is specified in the user manual.

8. RCF S.p.A. strongly recommends this product is only installed by professional qualified installers (or specialised firms) who can ensure correct installation and certify it according to the regulations in force.

The entire audio system must comply with the current standards and regulations regarding electrical systems.

9. Supports and trolleys

The equipment should be only used on trolleys or supports, where necessary, that are recommended by the manufacturer. The equipment / support / trolley assembly must be

IMPORTANT

moved with extreme caution. Sudden stops, excessive pushing force and uneven floors may cause the assembly to overturn.

10. There are numerous mechanical and electrical factors to be considered when installing a professional audio system (in addition to those which are strictly acoustic, such as sound pressure, angles of coverage, frequency response, etc.).

11. Hearing loss

Exposure to high sound levels can cause permanent hearing loss. The acoustic pressure level that leads to hearing loss is different from person to person and depends on the duration of exposure. To prevent potentially dangerous exposure to high levels of acoustic pressure, anyone who is exposed to these levels should use adequate protection devices. When a transducer capable of producing high sound levels is being used, it is therefore necessary to wear ear plugs or protective earphones. See the manual technical specifications to know the maximum sound pressure level.

IMPORTANT NOTES

To prevent the occurrence of noise on line signal cables, use screened cables only and avoid putting them close to:

- Equipment that produces high-intensity electromagnetic fields
- Power cables
- Loudspeaker lines.

IMPORTANT NOTES



OPERATING PRECAUTIONS



OPERATING PRECAUTIONS

- Place this product far from any heat sources and always ensure an adequate air circulation around it.
- Do not overload this product for a long time.
- Never force the control elements (keys, knobs, etc.).
- Do not use solvents, alcohol, benzene or other volatile substances for cleaning the external parts of this product.

IMPORTANT NOTES

Before connecting and using this product, please read this instruction manual carefully and keep it on hand for future reference. The manual is to be considered an integral part of this product and must accompany it when it changes ownership as a reference for correct installation and use as well as for the safety precautions. RCF S.p.A. will not assume any responsibility for the incorrect installation and / or use of this product.

WARNING: To prevent the risk of fire or electric shock, never expose this product to rain or humidity.

IMPORTANT NOTES



WARNING





'Mytho 6' and 'Mytho 8' are 'studio monitors' (or 'reference monitors'): loudspeakers specifically designed for audio production applications where an accurate reproduction (having an extended and flat frequency response) is required, such as recording, television and radio studios.

These studio monitors are defined 'near-field', as they are designed to be small enough to be placed on a stand or a desk in proximity to the listener (1 – 2 m), so that most of the sound that the listener hears directly comes from loudspeakers, rather than reflecting off of walls and ceilings (minimising the 'sound coloration' and the reverberation of the room).

ICC TECHNOLOGY

'Mytho' woofers feature a unique 'Impedance Control Coil' technology: a secondary coil wound on the loudspeaker yoke and driven in opposite phase to the primary coil has the function of cancelling the primary coil inductance, increasing the speaker sensitivity and reducing the loudspeaker distortion.

A primary effect of this technology is the improvement of the temporal behaviour of the loudspeaker, improving the crossover transition from the woofer to the tweeter and resulting in incredible midrange accuracy and perfect phase linearity.

NEODYMIUM VENTED WOOFERS

Neodymium 'Mytho' woofers feature a large sized 51 mm voice coil. This guarantees very high energy for tight and controlled bass reproduction and perfect thermal stability with minimum power compression. The magnetic circuit features a special air ventilation to reduce air compression, air noises and minimize distortion in large excursion situations.

HIGH DEFINITION TWEETER

'Mytho' monitors features high quality metal dome tweeter. The dome is large for the best vocal reproduction and its design is the state of the art for high frequency definition.

ALUMINIUM CABINET

The die cast aluminium cabinet is the result of many years of experience. The cabinet is internally braced and reinforced to improve the low frequency response and reduce resonances. The internal volume is maximised in comparison with more traditional wooden cabinets. The external shape of the cabinet is precisely designed to minimize edge reflections. The front baffle integrates a 'precision directivity' wave-guide designed to improve the treble dynamics and create uniform high frequency dispersion. Special attention has been dedicated to the bass reflex air port design. The cabinet vertical angle can be adjusted to optimise the orientation for the listening position.

DEDICATED POWER

'Mytho' monitors are 2-way (bi-amplified) active loudspeakers, having a 200 watt amplifier for the low frequencies and a 100 watt amplifier for the high frequencies; both amplifiers are AB class.

DSP PROCESSING

The digital signal processing is carried out by a dedicated high quality DSP, in order to guarantee a fine crossover tuning and an optimal frequency response, independently from temperature and component tolerances.

Soft amplifier clipping and transducers protections are integrated in the DSP processing.

INPUT BOARD

The 'Mytho' input board features all the controls to set up the system in every situation:

- Balanced combo XLR – jack signal input
- Input sensitivity control (+6 dBu ÷ –6 dBu).
- Woofer and tweeter mute switches, useful to listen each single transducer (for testing)
- 'Treble tilt' control
- 'Bass tilt' control

ICC TECHNOLOGY

NEODYMIUM VENTED WOOFERS

HIGH DEFINITION TWEETER

ALUMINUM CABINET

DEDICATED POWER

DSP PROCESSING

INPUT BOARD

- 'Bass roll-off' control with a choice among 4 settings
- 'Equalisation' and 'Desktop control' corrections

MAIN FEATURES

- Bi-amplified: 200 W + 100 W, AB class
- Dedicated DSP
- Fully featured input board
- 6.5" ('Mytho 6') / 8" ('Mytho 8') neodymium ICC vented woofer
- 1" aluminium dome tweeter
- Constant directivity wave-guide
- Die cast aluminium cabinet
- Reflection free cabinet design
- Low distortion reflex port

MAIN FEATURES

FRONT PANEL



FRONT PANEL

1 ON – STAND-BY SWITCH WITH LEDs

Touch to switch on / off (stand-by) the studio monitor.

STAND-BY: red LEDs are lit
ON: white LEDs are lit

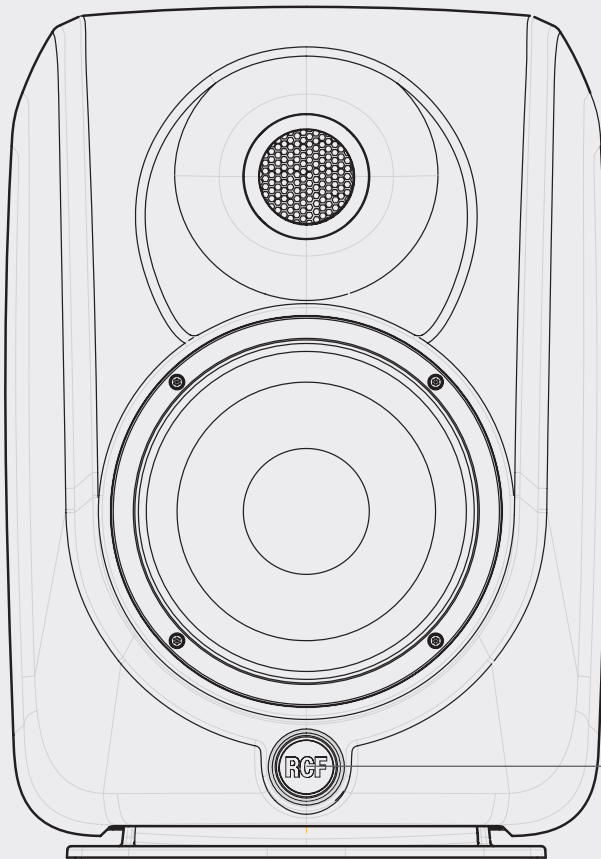

1

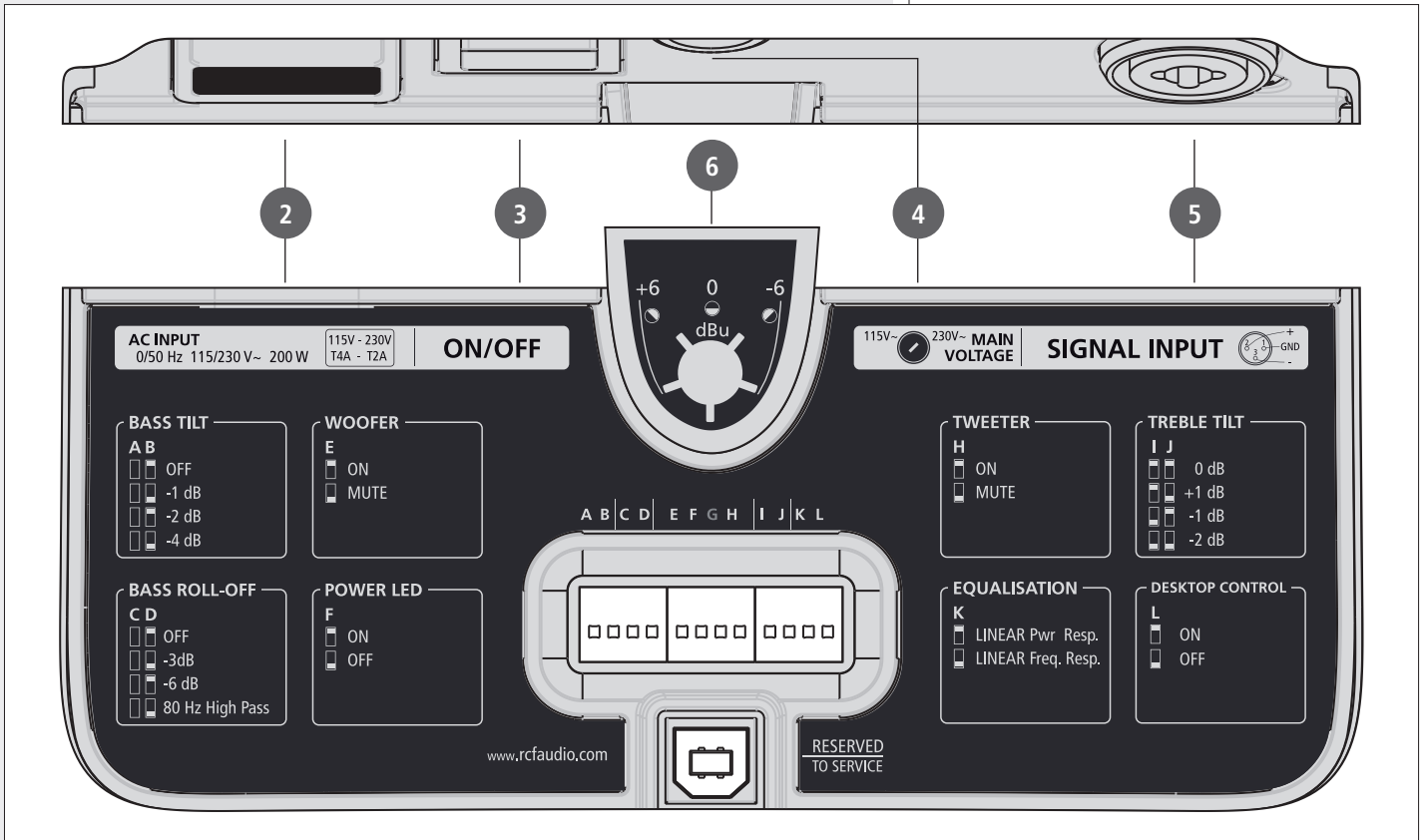

- 2 Input (with protecting fuse) for the power cable.
- 3 Main power switch.
- 4 Voltage selector (115 – 230 V).

IMPORTANT NOTES

Before powering up, ensure that the voltage selector corresponds to the mains voltage.
FUSE: use either T4A for 115 V or T2A for 230 V.

- 5 Audio signal balanced input with combo XLR – ¼" jack socket.

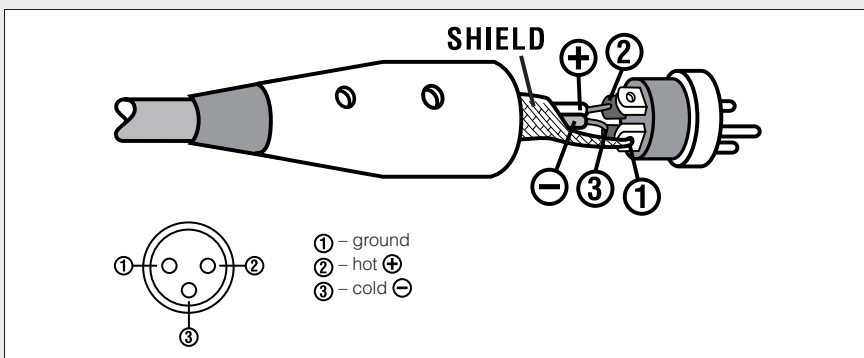

- 1 – ground
- 2 – hot +
- 3 – cold -

IMPORTANT NOTES



XLR PLUG

1/4" JACK PLUG

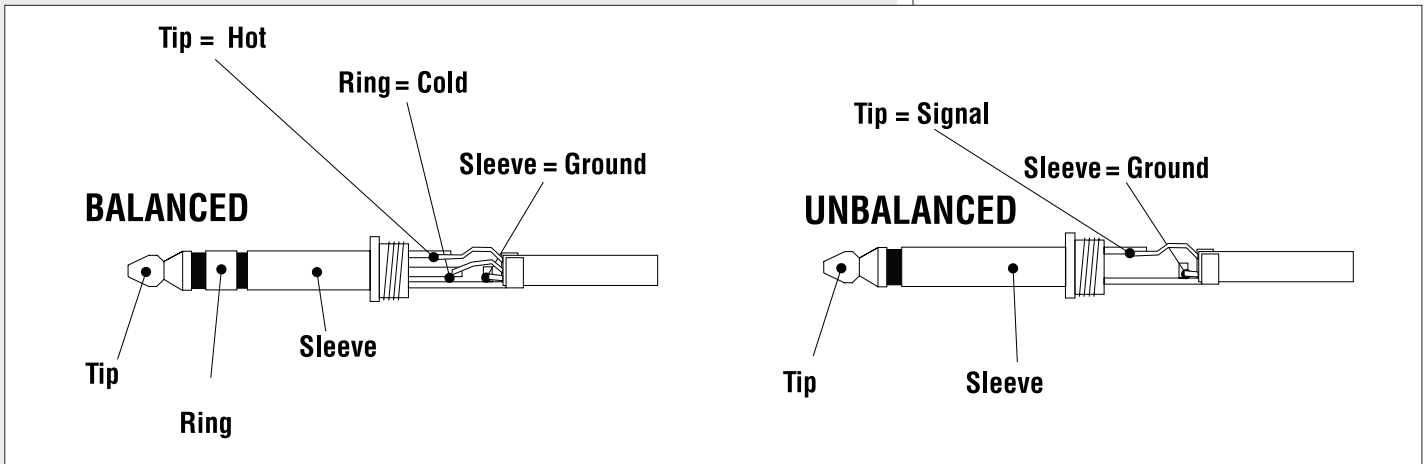

IMPORTANT NOTES

UNBALANCED CONNECTION: the audio signal can be affected by external interferences and its level is attenuated of 6 dB (due to its half voltage). Do not use a cable longer than 5m!

6 INPUT SENSITIVITY CONTROL

The input sensitivity can be adjusted through this control (+6 dBu ÷ -6 dBu). Turn it clockwise to increase the input sensitivity. The central (0 dBu) and the 2 extreme (+6 dBu, -6 dBu) positions are dented.

IMPORTANT NOTES

Ensure that all studio monitors placed in the same recording studio (/ room) are all set to the same level.

7 Dip-switches

See the following section 'Dip-switch settings'

8 USB port reserved for RCF service only.

IMPORTANT NOTES



IMPORTANT NOTES



DIP-SWITCH SETTINGS



BASS TILT (A, B dip-switches)

This setting is a low-shelf shaping filter that reduces frequencies below 500 Hz by the selected amount (OFF, -1dB, -2dB, -4dB).

This filter helps to correct the progressive increase of mid-low and low frequencies due to resonances in small rooms.

The amount of correction will depend on the size and shape of the room (a bigger correction for smaller and regular shaped rooms). A large room shall require no correction.

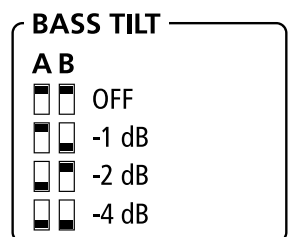

BASS ROLL-OFF (C, D dip-switches)

This filter that reduces the very low frequencies. If the switch is set in OFF position the filtering is bypassed.

In the - 3 dB or - 6 dB position the low-shelf filter reduces frequencies below 80 Hz by the selected amount. The low frequency attenuation is necessary when loudspeakers are placed near the room walls or corners. The amount will depend on the specific situation (in general -3 dB for wall placement and -6dB in case of corner placement). The 80 Hz High Pass filter apply to the input a Butterworth high-pass filter with cut-off frequency at 80 Hz. This filter will be used for vocal monitoring purposes or when the Mytho monitors are used in combination with a subwoofer.

WOOFER (E dip-switch)

It turns on/off the low frequency amplifier. This switch must be kept on and set to MUTE for testing purpose only.

POWER LED (F dip-switch)

This switch in low position turns off the LEDs around the RCF logo in front of the speaker. This option can be required when the positioning of the Mytho Monitor is close to video sources or in residential applications.

TWEETER (H dip switch)

This switch in low position mute the high frequency amplifier. This option will help evaluating the proper working condition of the bass channel.

This switch must be kept on and set to MUTE for testing purposes only.

TREBLE TILT (I, J dip-switches)

This setting is a high-shelf shaping filter that increase or reduce frequencies above 6 kHz by a selected amount. A room can be very dull or very bright depending on wall materials. This filter help to correct the behaviour in the high frequencies for a specific room.

For a normal room no correction shall be applied (0 dB position). For a dull room the treble tilt filter shall be set at +1 dB. The filter shall be set at -1 dB or -2 dB for a bright or very bright room.

EQUALISATION (K dip-switch)

The woofer emission is omni directional for very low and mid-low frequencies but tend to be more directive for mid frequencies. When the room is small the amount of reflections from the walls is bigger for the very low and mid-low frequencies that will tend to be to be predominant compared to mid frequencies in case of same axial emission.

When this switch is set to LINEAR POWER response a dedicated filter compensates this lack of mid frequencies from the woofer channel.

In medium to large rooms, where the wall reflections tend to be negligible, this switch must be set in the LINEAR FREQUENCY response.

DESKTOP CONTROL (L dip-switch)

This control reduces the emission in the frequency range (centred in the 150 Hz octave) that is usually boosted when studio monitors are directly placed on a reflective surface (e.g. the mixing desk, a table, etc.).

If Mytho Monitors are placed in this positions set this switch ON to obtain a linear listening.

BASS ROLL-OFF**C D**

- OFF
- 3dB
- 6 dB
- 80 Hz High Pass

WOOFER**E**

- ON
- MUTE

POWER LED**F**

- ON
- OFF

TWEETER**H**

- ON
- MUTE

TREBLE TILT**I J**

- 0 dB
- +1 dB
- 1 dB
- 2 dB

EQUALISATION**K**

- LINEAR Pwr Resp.
- LINEAR Freq. Resp.

DESKTOP CONTROL**L**

- ON
- OFF

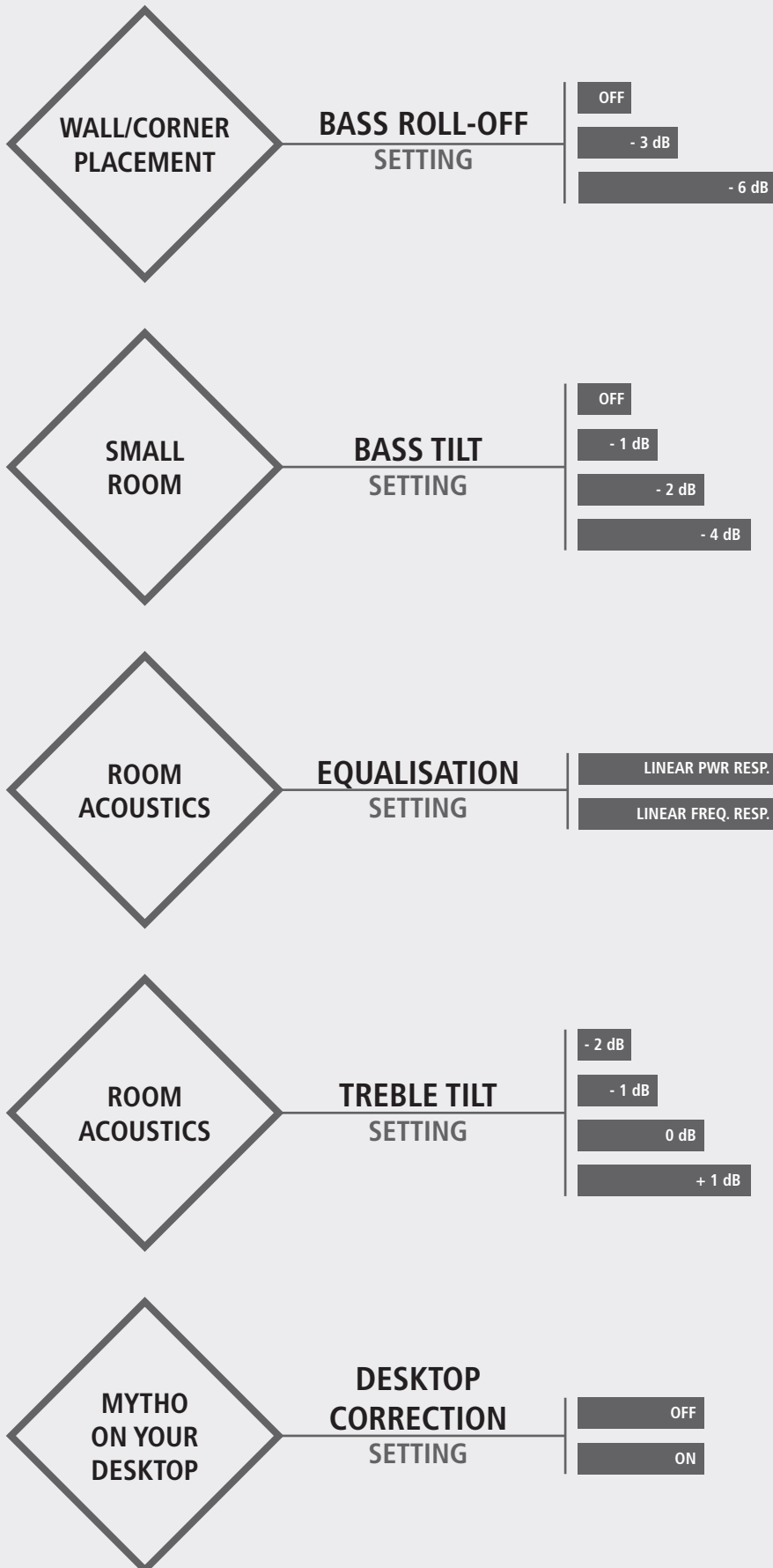
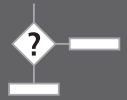

The low frequency attenuation is necessary when loudspeakers are placed near the room walls or corners. The amount will depend on the specific situation (in general -3 dB for wall placement and -6dB in case of corner placement).

It corrects the progressive increase of mid-low and low frequencies due to resonances in small rooms. The amount of correction will depend on the size and shape of the room (a bigger correction for smaller and regular shaped rooms). A large room shall require no correction.

It corrects the woofer mid-frequencies emission in small rooms. When the room is small the amount of reflections from the walls is bigger for the very low and mid-low frequencies that will tend to be to be predominant compared to mid frequencies in case of same axial emission. Set to LINEAR POWER response to compensates this lack of mid frequencies from the woofer channel. In medium to large rooms, where the wall reflections tend to be negligible, this switch must be set in the LINEAR FREQUENCY response.

A room can be very dull or very bright depending on wall materials. This filter help to correct the behaviour in the high frequencies for a specific room. For a normal room no correction shall be applied (0 dB position). For a dull room the treble tilt filter shall be set at +1 dB. The filter shall be set at -1 dB or -2 dB for a bright or very bright room.

If Mytho Monitors are placed in this positions set this switch ON to obtain a linear listening. This filter reduces the emission in the frequency range (centred in the 150 Hz octave) that is usually boosted when studio monitors are directly placed on a reflective surface (e.g. the mixing desk, a table, etc.).

**IMPORTANT NOTES**

- The acoustic axis of every studio monitor shall be aimed to the listener ears.
- It is strongly advisable to keep them in the vertical position in order to get the best results.
- The stereo reproduction is got through a symmetrical configuration of loudspeakers: the left and the right studio monitors shall be placed at an equal distance from the listener (in order to get an ideal triangle, where the 2 loudspeakers and the listener are the its vertexes).
- Do NOT put objects close to studio monitors that may cause undesired reflections and / or slightly change the frequency response.

STUDIO MONITORS ON FLOOR STANDS

This is the optimal solution: the 2 studio monitors are on 2 identical floor stands placed just behind the mixer. The floor stand height needs to be suitable for this purpose: each loudspeaker axis is to be at the same level of the listener ears. Set (or leave) both BASS TILT and BASS ROLL-OFF controls to OFF (but particular studio monitor placements, explained in the next manual section).

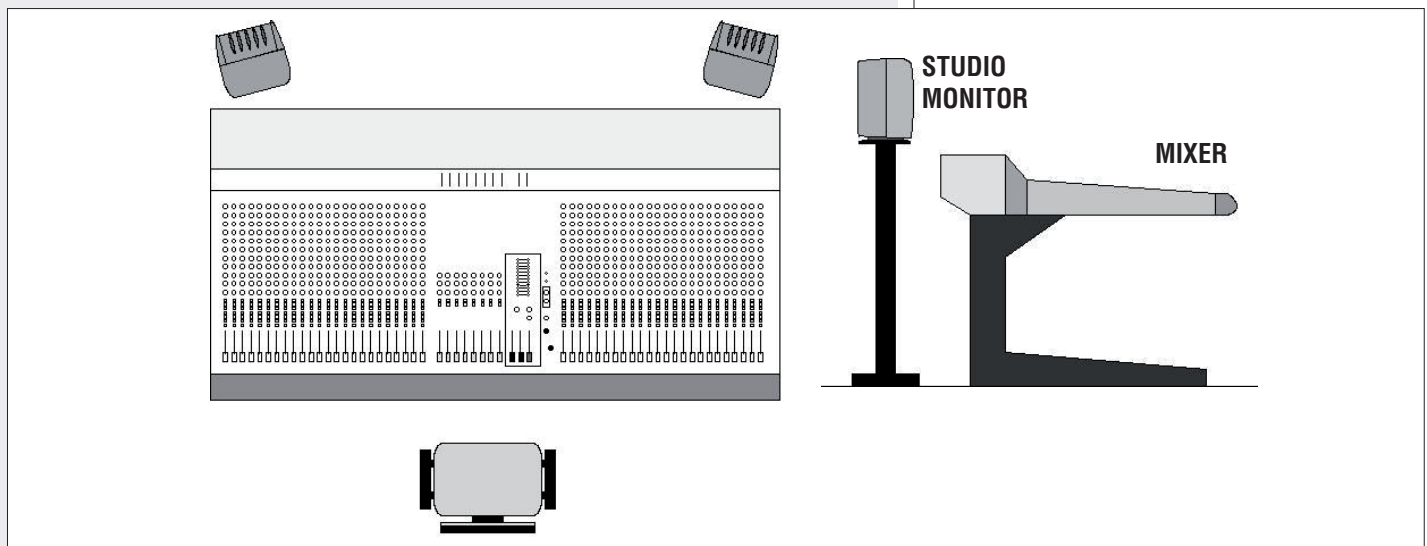
**IMPORTANT NOTES****STUDIO MONITORS ON
FLOOR STANDS****STUDIO MONITORS ON THE MIXER**

If the floor stands are not available, a solution is to place the studio monitors directly on the mixer (if there is enough room). As the mixer is in fact a desk just under the loudspeakers, the early sound reflections can affect the frequency response. A smart correction against this little problem is given by the DESKTOP CONTROL, so on both 'Mytho' studio monitors, set the 'L' dip-switch (on the rear panel) to ON.

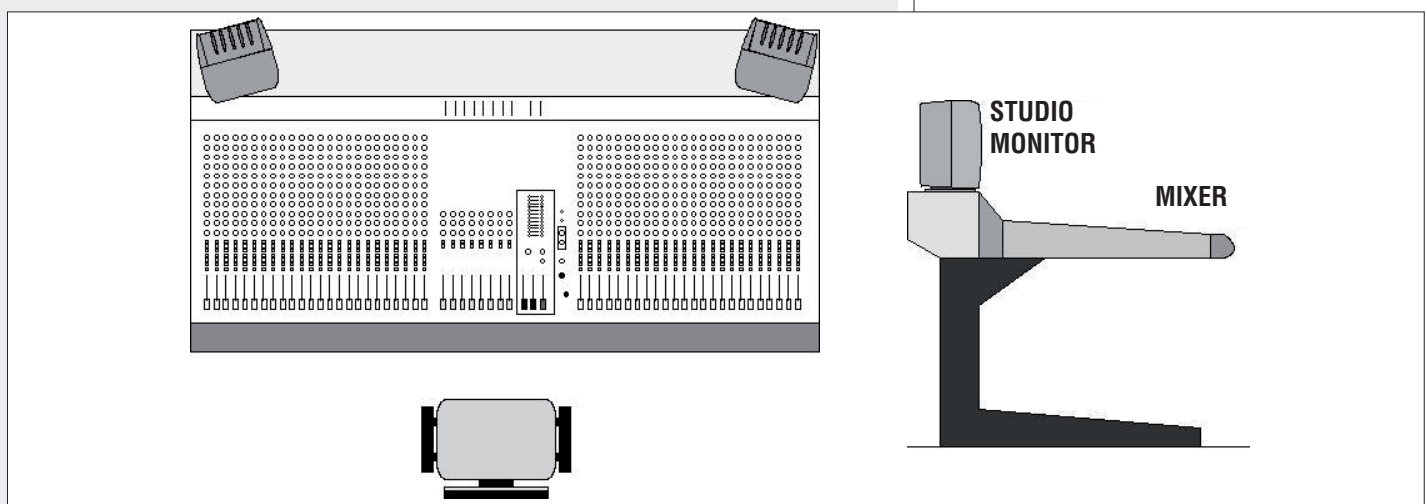
**STUDIO MONITORS ON THE
MIXER**

NEAR WALLS

When studio monitors are placed just a few centimetres from the wall behind them, the low frequencies are emphasized. In this case, it is advisable to attenuate the low frequencies by setting the BASS ROLL OFF control (on both the 'Mytho' studio monitors; C and D dip-switches) to -3 dB.

NEAR WALLS

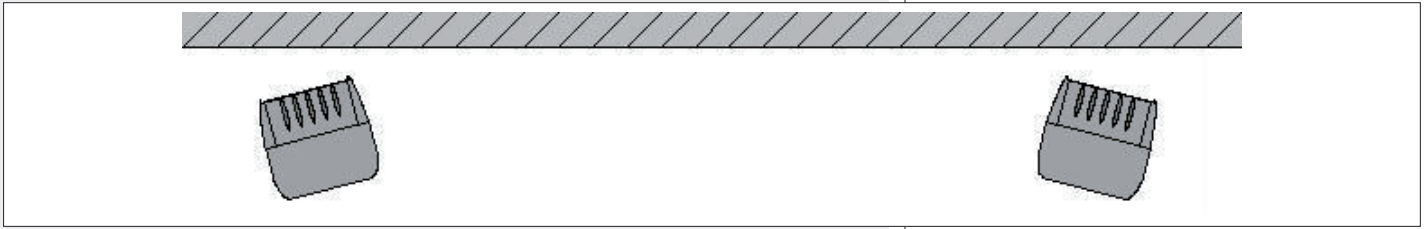

CLOSE TO ROOM CORNERS

When studio monitors are placed just a few centimetres from the room corners, the low frequencies are extremely emphasized. In this case, it is advisable to set (on both 'Mytho' studio monitors):

- the BASS ROLL-OFF control (C, D dip-switches) to -6 dB.

CLOSE TO ROOM CORNERS

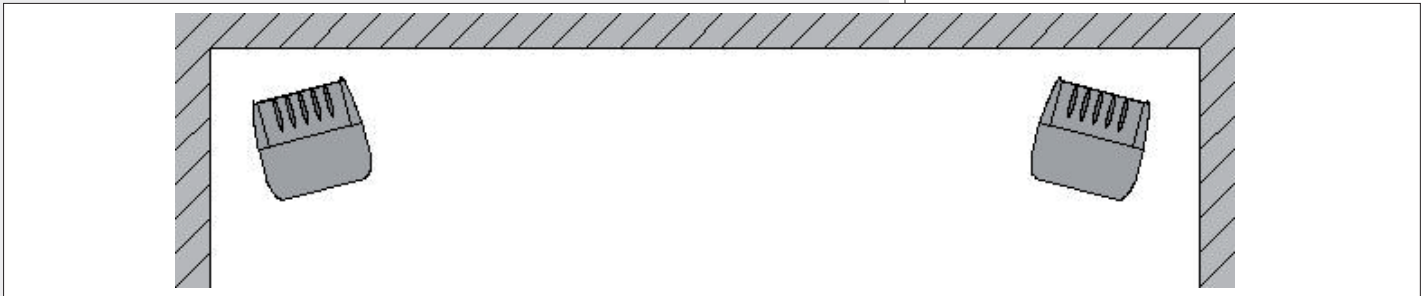

5.0 / 5.1 SOURROUND SYSTEMS

The 5 'Mytho' studio monitors shall be placed according to the picture above, respecting the room symmetry. In a reverberant room, it may be necessary to reduce the low frequencies by setting the BASS TILT control (on all the 5 studio monitors; A and B dip-switches) to a suitable value.

5.0 / 5.1 SOURROUND SYSTEMS

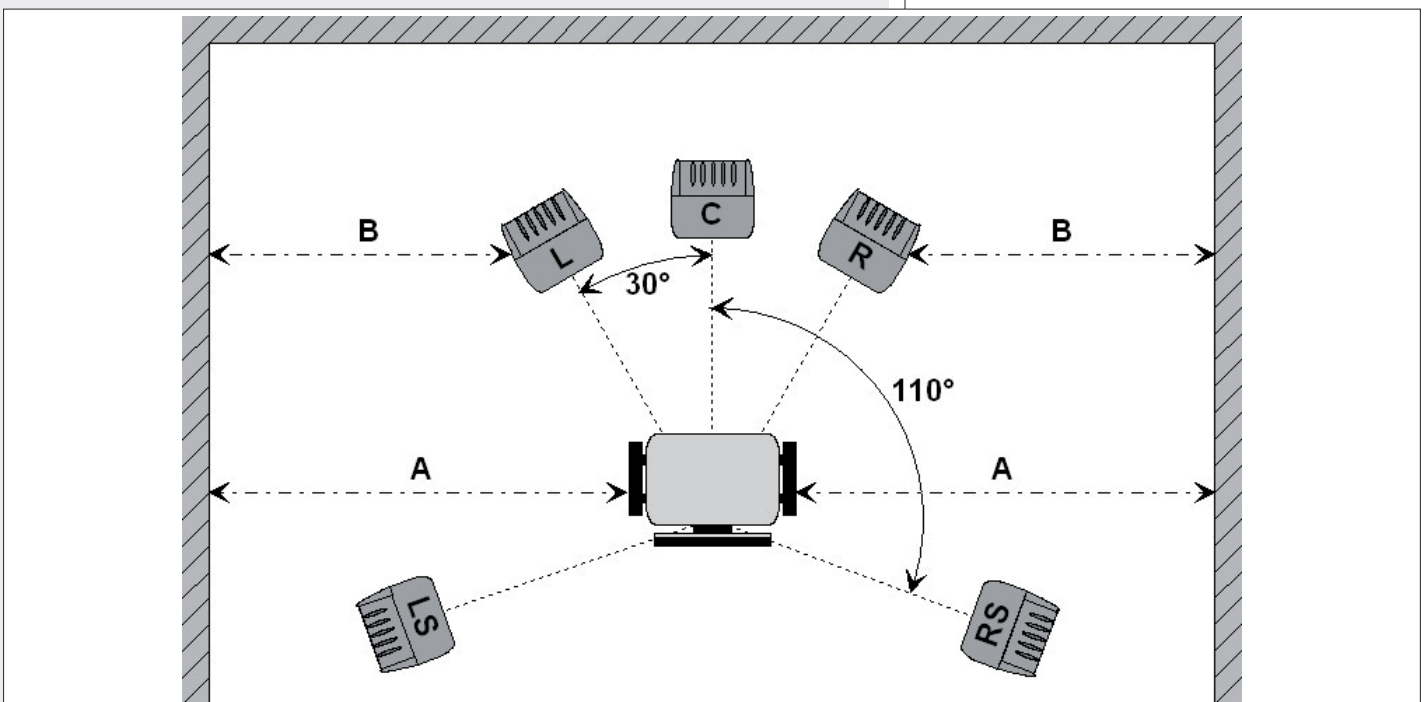



'Mytho' studio monitors can be wall-mounted through mounting accessories (not included). On the rear, there are four M5 threaded mounting points conforming to an industry-standard pattern (i.e. Omnimount™):

Mytho 6: (centre to centre) 107.9 x 50.8 mm (4¼" x 2")

Mytho 8: (centre to centre) 127 x 69.9 mm (5" x 2¾").

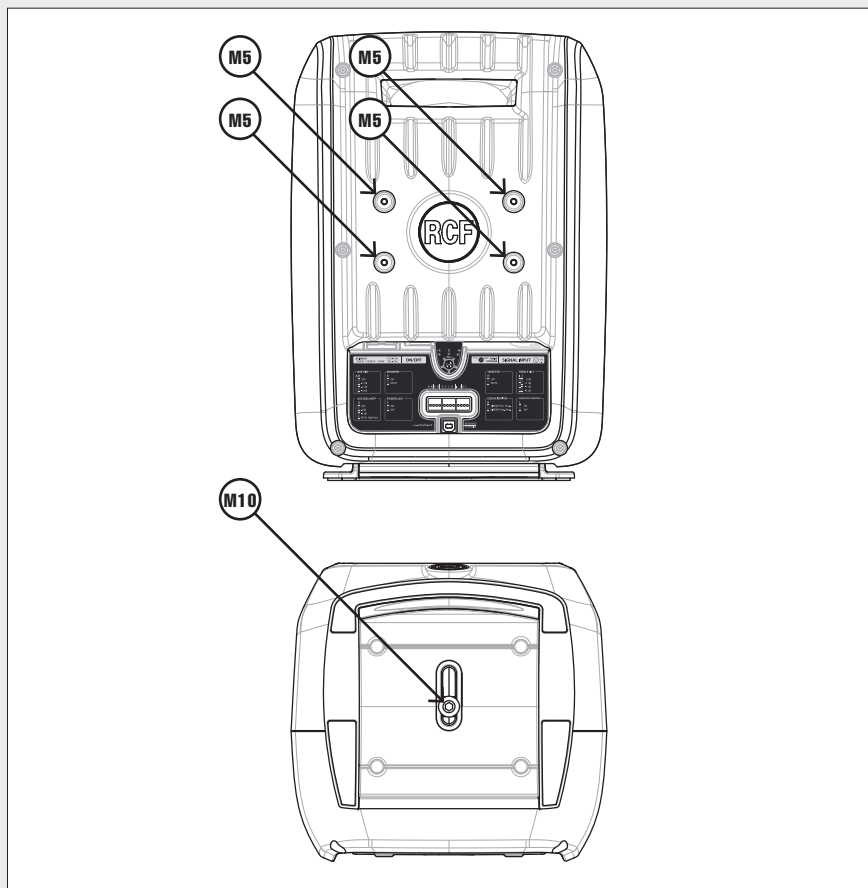

At the bottom, there is a single M 10 thread, useful to fix the studio monitor on a stand.

FINAL TIPS



STUDIO MONITORS

Real studio monitors should not always sound good to our ears, as their main purpose is to be 'sound microscopes' capable of highlighting all sound nuances in the audible frequency range.

Studio monitors are tools to find out any possible problem in the mix.

STUDIO MONITORS VS. HI-FI LOUDSPEAKERS

Although studio monitors and HI-FI loudspeakers may seem similar, they have different characteristics and purposes: studio monitors are neutral and have a flat frequency response (without distortion); most HI-FI loudspeakers are often deliberately designed to have particular frequency responses that 'colour' the sound (to match listeners' tastes).

STUDIO MONITORS

STUDIO MONITORS VS. HI-FI LOUDSPEAKERS

SYMMETRY, POSITION and HEIGHT

The studio monitor position shall be symmetrical with respect to the side walls and asymmetrical with respect to the ideal line between the rear and the front walls, otherwise reflections may alter the sound image.

Studio monitors shall be at the same level (height from the floor) of the listener ears.

STABLE BASES and FLOOR STANDS

Studio monitors shall be placed on stable and firm bases, in order to avoid annoying vibrations and sound interferences. Usually, it is preferable to place studio monitors on floor stands (and not on mixing desks).

LISTENING VOLUME LEVEL

It is not recommended to listen at high volume too long; apart from the obvious health risks, ears fatigue can set in and dull your perception of top end frequencies.

Monitoring at different volume levels is a good practice anyway; even to listen to a song mix outside the recording studio may help.

EQUALISATION

'Mytho' controls can help to equalise the sound, yet these should be used if necessary only as they cannot replace a good room acoustic treatment and correct a wrong loudspeaker placement.

VERY LOW FREQUENCIES

'Mytho' studio monitors can provide an extended response on low frequencies, even without a subwoofer, but the limit is fixed by the room dimensions. The room longest diagonal is indicative of the maximum wavelength reproducible: for instance, a recording studio with dimensions 3.6 x 3.75 x 4.5 m has the longest diagonal equal to 6.88 m, which corresponds to a c.50 Hz wave.

SYMMETRY, POSITION AND HEIGHT**STABLE BASES AND FLOOR STANDING****LISTENING VOLUME LEVEL****EQUALIZATION****VERY LOW FREQUENCIES**



TRANSDUCERS	
Woofers (low frequencies)	
MYTHO 6	6.5" neo
MYTHO 8	8" neo
Driver (high frequencies)	1" neo, metal dome
AMPLIFIERS / DSP	
Power (low frequencies)	200 W
Power (high frequencies)	100 W
Cooling	convection
Crossover frequency	
MYTHO 6	1900 Hz
MYTHO 8	1800 Hz
Protections	thermal, over excursion, rms
Limiter	soft limiter
CONTROLS	
Input sensitivity	+ 6 ÷ - 6 dBu
Bass tilt	Low-shelf filter: - 1 dB, - 2 dB, - 4 dB @ 500 Hz
Bass roll-off	Low-shelf filter: - 3 dB, - 6 dB @ 80 Hz
	Low-pass filter (Butterworth): 80 Hz, 12 dB / oct.
	Hi-shelf filter: +1 dB, - 1 dB, - 2 dB @ 6 kHz
Treble tilt	- 3 dB @ 150 Hz
Desktop control	+ 3 dB @ 1 kHz (LINEAR Pwr. Resp.)
Equalisation	
Woofers mute	ON / OFF
Tweeters mute	ON / OFF
USB port	2.0 (1.1 compatible); for RCF service only
ACOUSTIC DATA	
Frequency response	
MYTHO 6	40 Hz ÷ 20 kHz
MYTHO 8	35 Hz ÷ 20 kHz
Max. sound pressure level	114 dB / 116 dB
Coverage angles	110° horizontal, 70° vertical
GENERIC	
Input connector	combo XLR- jack
Operating voltage	115-230V ac / 50-60 Hz
Max. consumption (power)	200 W
Dimensions (w, h, d)	
MYTHO 6	265 mm, 370 mm, 250 mm
MYTHO 8	310 mm, 430 mm, 300 mm
Net weight	
MYTHO 6	10.5 kg
MYTHO 8	13 kg
Cabinet	die-cast aluminium

**AVVERTENZE PER LA SICUREZZA**

1. Tutte le avvertenze, in particolare quelle relative alla sicurezza, **devono essere lette con particolare attenzione**, in quanto contengono importanti informazioni.

2. ALIMENTAZIONE DIRETTA DA RETE

- a. La tensione di alimentazione dell'apparecchio ha un valore sufficientemente alto da costituire un rischio di folgorazione per le persone: non procedere mai all'installazione o connessione dell'apparecchio con l'alimentazione inserita.
- b. Prima di alimentare questo prodotto, assicurarsi che tutte le connessioni siano corrette e che la tensione della vostra rete di alimentazione corrisponda quella di targa dell'apparecchio, in caso contrario rivolgetevi ad un rivenditore RCF.
- c. Le parti metalliche dell'apparecchio sono collegate a terra tramite il cavo di alimentazione. Un apparecchio avente costruzione di CLASSE I deve essere connesso alla presa di rete con un collegamento alla terra di protezione.
- d. Accertarsi che il cavo di alimentazione dell'apparecchio non possa essere calpestato o schiacciato da oggetti, al fine di salvaguardarne la perfetta integrità.
- e. Per evitare il rischio di shock elettrici, non aprire mai l'apparecchio: all'interno non vi sono parti che possono essere utilizzate dall'utente.

3. Impedire che oggetti o liquidi entrino all'interno del prodotto, perché potrebbero causare un corto circuito. L'apparecchio non deve essere esposto a stillicidio o a spruzzi d'acqua; nessun oggetto pieno di liquido, quali vasi, deve essere posto sull'apparecchio. Nessuna sorgente di fiamma nuda (es. candele accese) deve essere posta sull'apparecchio.

4. Non eseguire sul prodotto interventi / modifiche / riparazioni se non quelle espressamente descritte sul manuale istruzioni.

Contattare centri di assistenza autorizzati o personale altamente qualificato quando:

- l'apparecchio non funziona (o funziona in modo anomalo);
- il cavo di alimentazione è danneggiato;
- oggetti o liquidi sono entrati nell'apparecchio;
- l'apparecchio ha subito forti urti.

5. Qualora questo prodotto non sia utilizzato per lunghi periodi, scollegare il cavo d'alimentazione.

6. Nel caso che dal prodotto provengano odori anomali o fumo, spegnerlo immediatamente e scollegare il cavo d'alimentazione.

7. Non collegare a questo prodotto altri apparecchi e accessori non previsti.

Quando è prevista l'installazione sospesa, utilizzare solamente gli appositi punti di ancoraggio e non cercare di appendere questo prodotto tramite elementi non idonei o previsti allo scopo.

Verificare inoltre l'idoneità del supporto (parete, soffitto, struttura ecc., al quale è ancorato il prodotto) e dei componenti utilizzati per il fissaggio (tasselli, viti, staffe non fornite da RCF ecc.) che devono garantire la sicurezza dell'impianto / installazione nel tempo, anche considerando, ad esempio, vibrazioni meccaniche normalmente generate da un trasduttore. Per evitare il pericolo di cadute, non sovrapporre fra loro più unità di questo prodotto, quando questa possibilità non è espressamente contemplata dal manuale istruzioni.

8. La RCF S.p.A. raccomanda vivamente che l'installazione di questo prodotto sia eseguita solamente da installatori professionali qualificati (oppure da ditte specializzate) in grado di farla correttamente e certificarla in accordo con le normative vigenti. Tutto il sistema audio dovrà essere in conformità con le norme e le leggi vigenti in materia di impianti elettrici.

9. La RCF S.p.A. raccomanda vivamente che l'installazione di questo prodotto sia eseguita solamente da installatori professionali qualificati (oppure da ditte specializzate) in grado di farla correttamente e certificarla in accordo con le normative vigenti.

IMPORTANTE

Tutto il sistema audio dovrà essere in conformità con le norme e le leggi vigenti in materia di impianti elettrici.

10. Vi sono numerosi fattori meccanici ed elettrici da considerare quando si installa un sistema audio professionale (oltre a quelli prettamente acustici, come la pressione sonora, gli angoli di copertura, la risposta in frequenza, ecc.).

11. Perdita dell'udito

L'esposizione ad elevati livelli sonori può provocare la perdita permanente dell'udito. Il livello di pressione acustica pericolosa per l'udito varia sensibilmente da persona a persona e dipende dalla durata dell'esposizione. Per evitare un'esposizione potenzialmente pericolosa ad elevati livelli di pressione acustica, è necessario che chiunque sia sottoposto a tali livelli utilizzi delle adeguate protezioni; quando si fa funzionare un trasduttore in grado di produrre elevati livelli sonori è necessario indossare dei tappi per orecchie o delle cuffie protettive. Consultare i dati tecnici del manuale d'uso per conoscere le massime pressioni sonore che i monitor da studio sono in grado di produrre.

NOTE IMPORTANTI

Per evitare fenomeni di risonanza indotta sui cavi che trasportano segnali dai microfoni o di linea (per esempio OdB), usare solo cavi schermati ed evitare di posarli nelle vicinanze di:

- apparecchiature che producono campi elettromagnetici di forte intensità;
- cavi di rete;
- linee che alimentano altoparlanti.

NOTE IMPORTANTI



PRECAUZIONI D'USO



PRECAUZIONI D'USO

- Collocare il prodotto lontano da fonti di calore e lasciare dello spazio libero intorno per garantire la circolazione dell'aria.
- Non sovraccaricare questo prodotto per lunghi periodi.
- Non forzare mai gli organi di comando (tasti, manopole ecc.).
- Non usare solventi, alcool, benzina o altre sostanze volatili per la pulitura delle parti esterne.

NOTE IMPORTANTI

Prima di collegare ed utilizzare questo prodotto, leggere attentamente le istruzioni contenute in questo manuale, il quale è da conservare per riferimenti futuri.

Il presente manuale costituisce parte integrante del prodotto e deve accompagnare quest'ultimo anche nei passaggi di proprietà, per permettere al nuovo proprietario di conoscere le modalità d'installazione e d'utilizzo e le avvertenze per la sicurezza.

L'installazione e l'utilizzo errati del prodotto esimono la RCF S.p.A. da ogni responsabilità.

ATTENZIONE: Per prevenire i rischi di fiamme o scosse elettriche, non esporre mai questo prodotto alla pioggia o all'umidità.

NOTE IMPORTANTI



ATTENZIONE



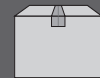

“Mytho 6” e “Mytho 8” sono monitor da studio: diffusori acustici specificatamente progettati per produzioni audio dove è richiesta una riproduzione fedele con una risposta in frequenza lineare ed estesa, come ad esempio negli studi di registrazione, radiofonici o televisivi. Questi monitor da studio sono definiti “near-field” (per ascolto ravvicinato), dato che sono progettati in modo da essere abbastanza piccoli per essere posti su supporti o su un banco in prossimità (1 – 2 m) dell’ascoltatore, così che la maggior parte del suono (udibile dall’ascoltatore) provenga direttamente dai diffusori, piuttosto che riflesso dalle pareti e dal soffitto (minimizzando la “colorazione” del suono e l’effetto dovuto al riverbero della stanza).

TECNOLOGIA ICC

I “woofers” (altoparlanti per le basse frequenze) sono realizzati tramite una tecnologia unica definita “Impedance Control Coil”: una bobina secondaria, avvolta sul giogo dell’altoparlante e con fase opposta a quella della bobina primaria, ha la funzione di eliminare l’induttanza della bobina primaria, incrementando la sensibilità dell’altoparlante e riducendone la distorsione. L’effetto principale di questa tecnologia è il miglioramento della risposta dinamica dell’altoparlante, migliorando la transizione nel crossover dal woofer al tweeter (altoparlante per le alte frequenze) ed ottenendo un’ottima accuratezza delle frequenze medie ed una linearità di fase perfetta.

WOOFER AL NEODIMIO

I woofer al neodimio sono realizzati con una bobina di 51 mm: questo garantisce molta energia per il controllo nella riproduzione delle basse frequenze ed una stabilità termica perfetta con il minimo di compressione della potenza. Il circuito magnetico ha una ventilazione speciale per ridurre la compressione dell’aria e dei suoi rumori, minimizzando la distorsione nelle situazioni di maggior escursione.

TWEETER AD ALTA DEFINIZIONE

Il tweeter è di alta qualità e la sua cupola (di metallo) è lo stato dell’arte per la definizione delle alte frequenze; progettato per ottenere la miglior riproduzione della voce.

CASSA IN ALLUMINIO

La cassa in alluminio pressofuso è il risultato di molti anni d’esperienza. La cassa è internamente rinforzata in modo da migliorare la risposta delle basse frequenze e ridurre le eventuali risonanze. Il volume interno è massimizzato rispetto alle casse tradizionali in legno. La sua forma esterna è stata studiata in modo preciso per minimizzare le diffrazioni causate dagli spigoli. Il pannello frontale integra una guida d’onda con direttività costante progettata per migliorare la dinamica degli alti ed ottenere una dispersione uniforme delle alte frequenze. Un’attenzione speciale è stata dedicata alla progettazione della porta reflex. L’angolazione verticale del diffusore può essere regolata per ottimizzare l’orientamento verso l’ascoltatore.

AMPLIFICAZIONE DEDICATA

I monitor da studio “Mytho” sono attivi a 2 vie (bi-amplificati), con un amplificatore di 200 watt per le basse frequenze ed un altro da 100 watt per le alte frequenze; entrambi gli amplificatori sono di classe AB.

PROCESSORE DIGITALE DEL SEGNALE (DSP)

Il segnale è processato digitalmente da un DSP dedicato di alta qualità, in modo da garantire un’accurata regolazione del crossover ed una risposta in frequenza ottimale, indipendentemente dalla temperatura e tolleranza dei componenti. Il controllo del DSP include le protezioni dei trasduttori e degli amplificatori.

PANNELLO D’INGRESSO E CONTROLLI

Il pannello del monitor da studio “Mytho” include tutti i controlli per ogni situazione:

- ingresso audio “combo XLR – jack”;
- controllo della sensibilità d’ingresso (+6 dBu ÷ -6 dBu);

TECNOLOGIA ICC

WOOFER AL NEODIMIO

TWEETER AD ALTA DEFINIZIONE

CASSA IN ALLUMINIO

AMPLIFICAZIONE DEDICATA

PROCESSORE DIGITALE DEL SEGNALE (DSP)

PANNELLO D’INGRESSO E CONTROLLI

- interruttori per disattivare momentaneamente il woofer o il tweeter, utili per sentire (a scopo di test) separatamente un singolo trasduttore;
- controllo "Treble tilt" per le frequenze alte;
- controllo "Bass tilt" per le frequenze basse;
- controllo "Bass roll-off" per le frequenze bassissime;
- correzioni "Equalisation" e "Desktop control".

CARATTERISTICHE PRINCIPALI

- Bi-amplificazione: 200 W + 100 W, classe AB
- DSP dedicato
- Pannello d'ingresso implementato con controlli
- Woofer al neodimio con tecnologia ICC da 6,5" ("Mytho 6") oppure 8" ("Mytho 8")
- Tweeter a cupola (d'alluminio) da 1"
- Guida d'onda a direttività costante
- Cassa in alluminio pressofuso
- Cassa con design anti-diffrazioni
- Porta reflex a bassa distorsion

CARATTERISTICHE PRINCIPALI

PANNELLO FRONTALE



PANNELLO FRONTALE

- 1 Pulsante "ON – STAND-BY" con indicazione luminosa a LED

Toccare per accendere o spegnere in modalità temporanea (stand-by) il monitor da studio.

STAND-BY: sono accesi i LED rossi
ON: sono accesi i LED bianchi

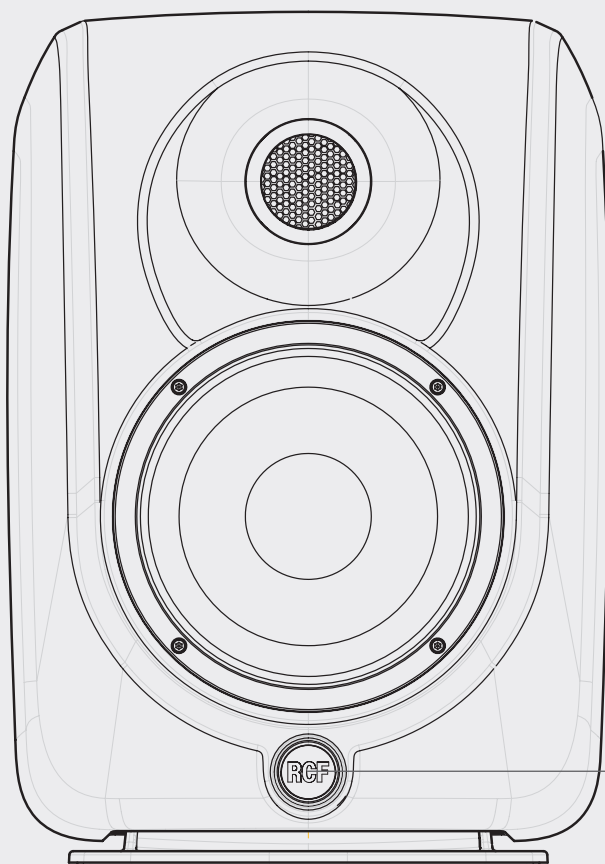

1

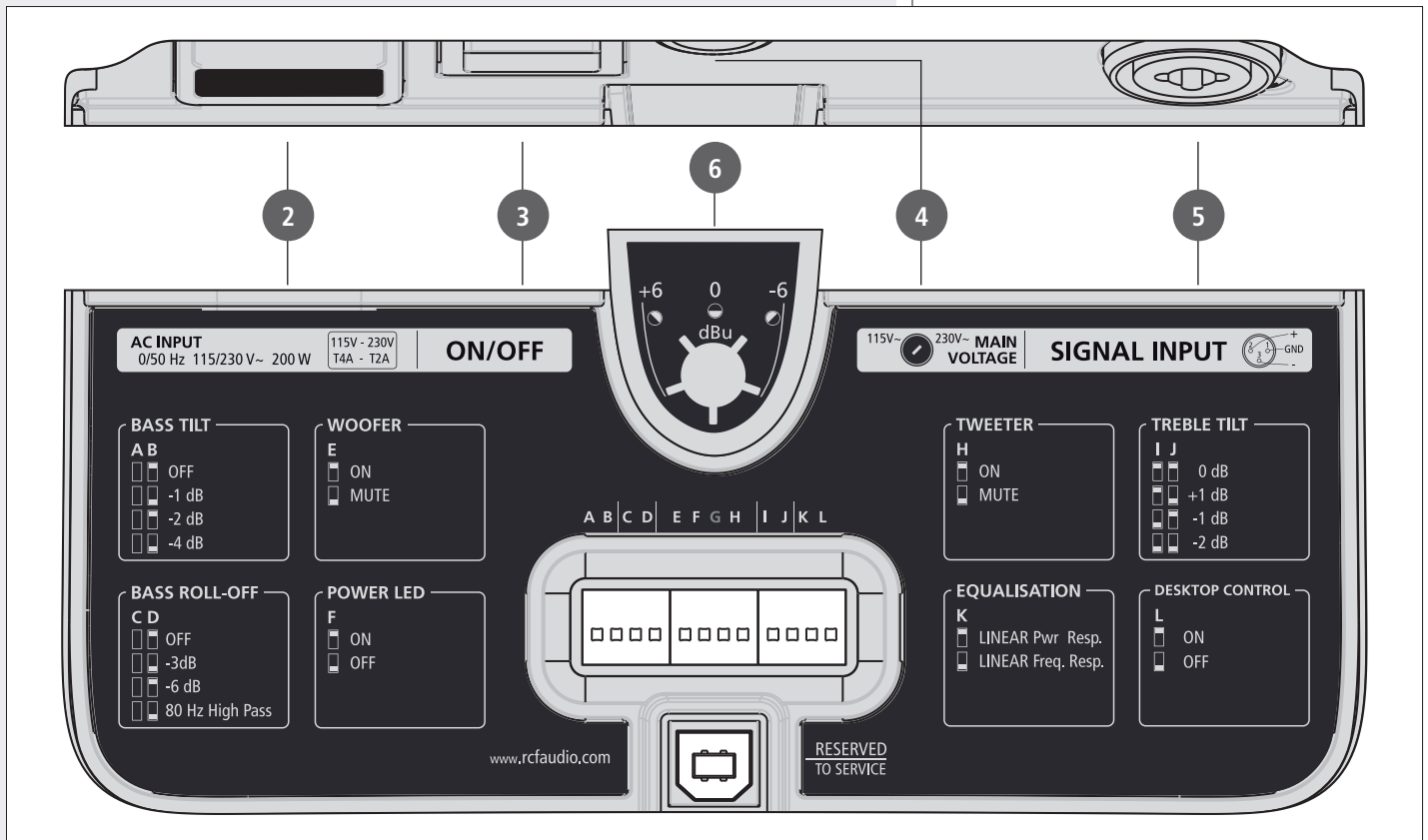

- 2 Connettore d'ingresso (con fusibile di protezione) per il cavo d'alimentazione.
- 3 Interruttore principale: ON (acceso) /OFF (spento).
- 4 Selettore di tensione (115 – 230 V).

NOTE IMPORTANTI

Prima di accendere il monitor da studio, assicurarsi che il suo selettore di tensione sia posto sul valore corretto (corrispondente alla tensione di rete). FUSIBILE: usare un T4A per la tensione di 115 V oppure T2A per 230 V.

- 5 Ingresso audio bilanciato con presa "combo XLR – ¼" jack".

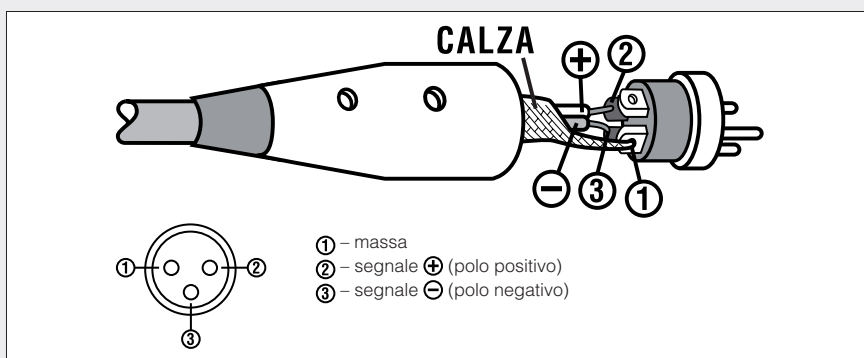

NOTE IMPORTANTI



CONNETTORE XLR

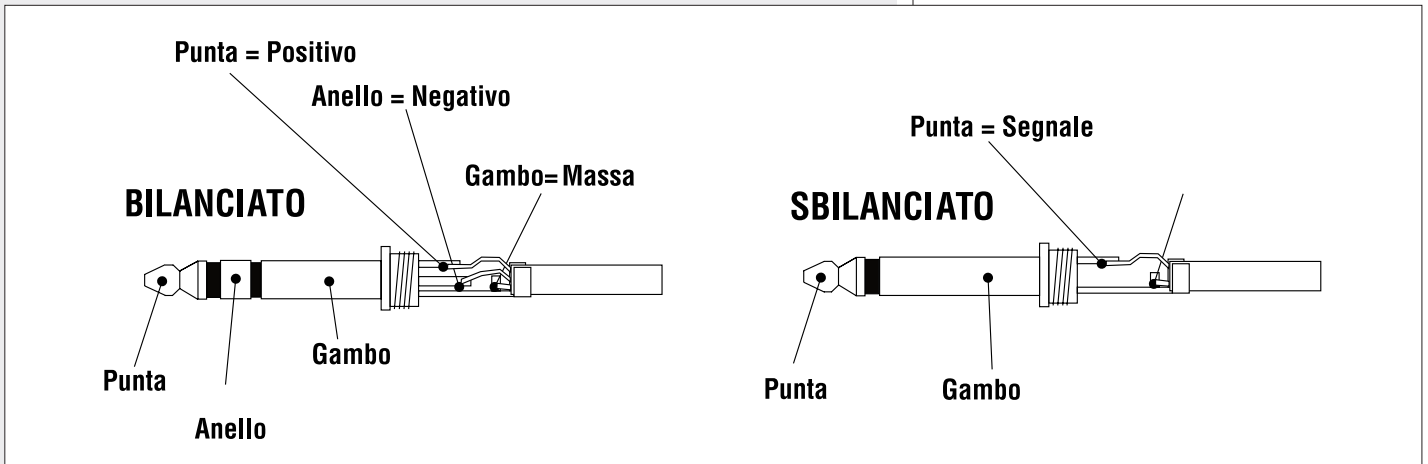

NOTE IMPORTANTI

COLLEGAMENTO SBILANCIATO: il segnale audio può subire disturbi esterni ed il suo livello è attenuato di 6 dB (a causa della tensione dimezzata). Non utilizzare un cavo più lungo di 5 metri!

6 CONTROLLO DELLA SENSIBILITÀ D'INGRESSO

La sensibilità d'ingresso può essere impostata tramite questo controllo (+6 dBu ÷ -6 dBu). Ruotare in senso orario per incrementare la sensibilità d'ingresso. La posizione centrale (0 dBu) e le 2 estreme (+6 dBu, -6 dBu) hanno la tacca.

NOTE IMPORTANTI

Assicurarsi che tutti i monitor da studio nella stanza siano impostati sullo stesso livello.

7 Microinterruttori (dip-switch A ÷ L)

Leggere la sezione seguente "Impostazione dei microinterruttori ("dip-switch")".

8 Porta USB riservata solo per la programmazione da parte di RCF.

NOTE IMPORTANTI



NOTE IMPORTANTI



IMPOSTAZIONE DEI MICROINTERRUTTORI



BASS TILT (A, B dip-switches)

Filtro "low-shelf" che attenua le frequenze sotto i 500 Hz del livello selezionato (OFF, -1dB, -2dB, -4dB). Questo filtro aiuta a correggere il progressivo aumento delle frequenze medio-basse e basse causate dalle risonanze di ambienti piccoli. L'ammontare della correzione dipende dalla dimensione e dalla forma della stanza (una maggiore correzione è necessaria per ambienti piccoli e regolari). Nessuna correzione dovrebbe essere necessaria per una stanza di grandi dimensioni.

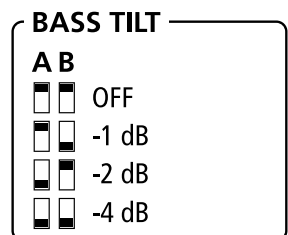

BASS ROLL-OFF (C, D dip-switches)

Filtro che attenua le frequenze più basse riprodotte dal monitor. Se il selettore è settato su OFF il filtro è disinserito. Nelle posizioni - 3 dB o - 6 dB un filtro "low-shelf" viene inserito e attenua di -3 o -6 dB le frequenze al di sotto degli 80 Hz. Questa attenuazione delle basse frequenze è necessaria quando i monitor sono posizionati vicino alle pareti o agli angoli della stanza. L'ammontare dell'attenuazione dipende dalla specifica situazione (in generale -3 dB per le pareti e - 6 dB per gli angoli). Il selettore 80Hz High Pass applica all'ingresso un filtro passa alto di tipo "Butterworth" con una frequenza di taglio a 80 Hz. Questo filtro deve essere inserito per un ascolto della voce oppure se i monitor MYTHO vengono utilizzati in combinazione con un subwoofer.

WOOFER (E dip-switch)

Attiva e disattiva l'amplificazione delle basse frequenze. Lasciarlo sempre su ON e impostarlo su MUTE solo a scopo di test (di ascolto del tweeter).

POWER LED (F dip-switch)

Attiva e disattiva i LED del pulsante frontale a forma di logo RCF. Questa opzione può essere necessaria quando il posizionamento del monitor è vicino a sorgenti video o in applicazioni residenziali.

TWEETER (H dip switch)

Attiva e disattiva l'amplificatore delle alte frequenze. Lasciarlo sempre in ON e impostarlo su MUTE solo a scopo di test (per ascoltare solo il woofer).

TREBLE TILT (I, J dip-switches)

Filtro "hi-shelf" che incrementa/attenua le frequenze al di sopra dei 6 kHz del livello selezionato (0, +1 dB, -1 dB, -2 dB). Una stanza può suonare molto cupa o molto brillante a seconda dei materiali di cui è rivestita. Questo filtro aiuta a correggere il comportamento delle alte frequenze per ogni specifica situazione. Per una stanza dall'acustica normale non dovrebbe essere applicata nessuna corezione (posizione 0 dB). Per un ambiente dal suono scuro il filtro treble tilt dovrebbe essere posizionato a + 1 dB, mentre è consigliabile posizionarlo a - 1 dB o - 2 dB in stanze brillanti o eccessivamente squillanti.

EQUALISATION (K dip-switch)

L'emissione del woofer è omnidirezionale per le frequenze molto basse e medio-basse ma tende ad essere più direttiva su quelle medie. Quando la stanza è di piccole dimensioni la quantità delle riflessioni dai muri è più grande per le basse e medio-basse che tendono a prevalere sulle medie in caso di emissione assiale. Quando il selettore è posizionato su LINEAR POWER Response un filtro dedicato compensa questa mancanza nelle medie frequenze del woofer. In stanze medie e grandi, dove le riflessioni dei muri tendono ad essere trascurabili, questo selettore deve essere posizionato su LINEAR FREQUENCY Response.

DESKTOP CONTROL (L dip-switch)

Questo controllo riduce l'emissione in quella gamma di frequenze (centrate nell'ottava dei 150 Hz) che è di solito enfatizzata quando gli studio monitors sono appoggiati su di una superficie riflettente (ad esempio il banco di missaggio, un tavolo, ecc.).

Se i monitor MYTHO si trovano in una di queste situazioni, posizionate il selettore su ON per ottenere un ascolto lineare.

BASS ROLL-OFF**C D**

- OFF
- 3dB
- 6 dB
- 80 Hz High Pass

WOOFER**E**

- ON
- MUTE

POWER LED**F**

- ON
- OFF

TWEETER**H**

- ON
- MUTE

TREBLE TILT**I J**

- 0 dB
- +1 dB
- 1 dB
- 2 dB

EQUALISATION**K**

- LINEAR Pwr Resp.
- LINEAR Freq. Resp.

DESKTOP CONTROL**L**

- ON
- OFF

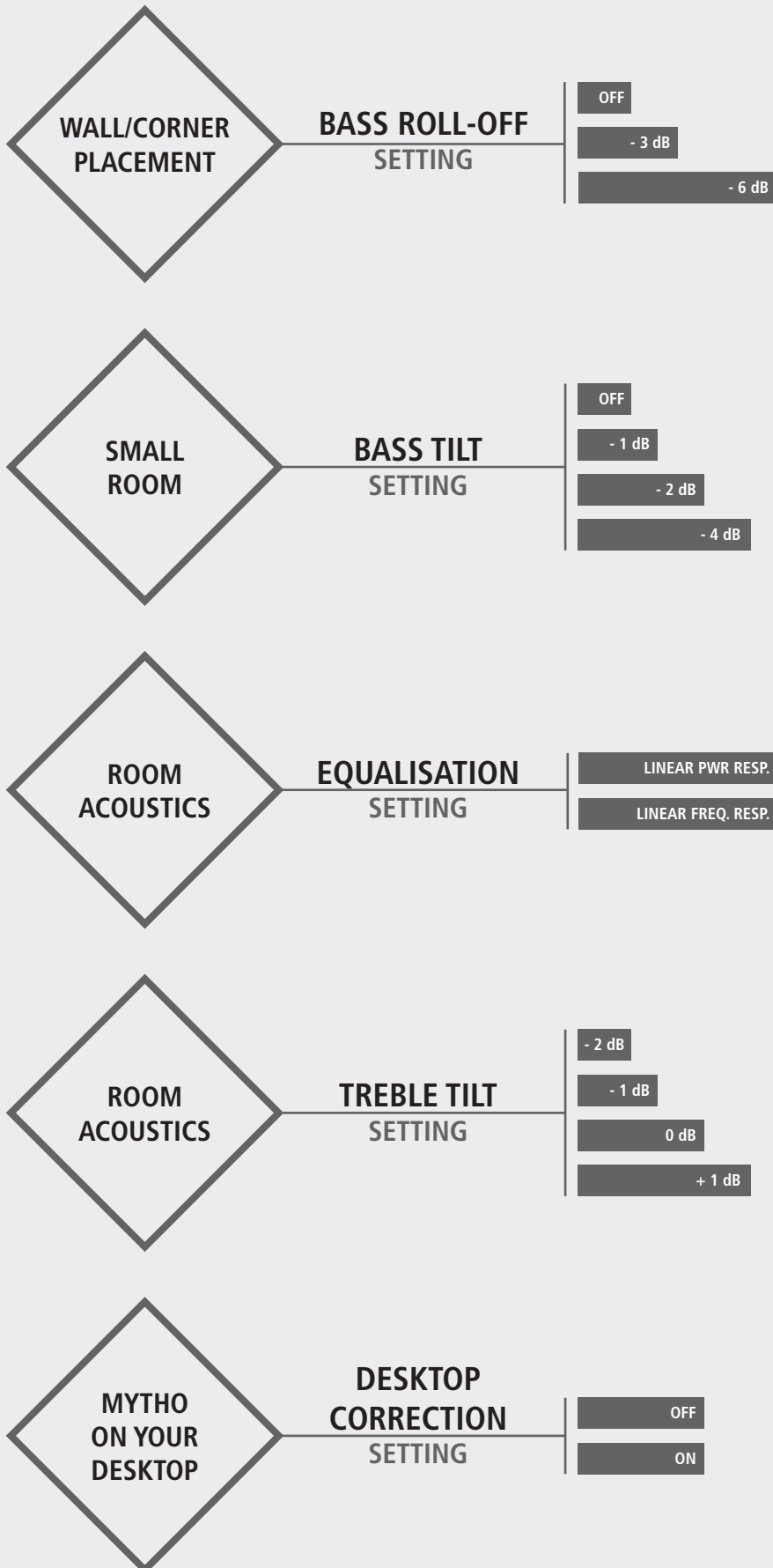
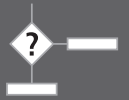

Un'attenuazione delle basse frequenze è necessaria quando i diffusori sono collocati vicino alle pareti o agli angoli.

L'ammontare della correzione dipende dalla situazione specifica (generalmente -3 dB vicino alle pareti e -6 dB vicino agli angoli).

Corregge il progressivo aumento delle frequenze medio-basse causato dalle risonanze in stanze piccole. L'ammontare della correzione dipende dalle dimensioni e dalla forma dell'ambiente (una maggiore correzione è richiesta per stanze piccole e regolari). Un ambiente grande non richiederebbe nessuna correzione.

Corregge l'emissione delle frequenze medio-basse del woofer in stanze piccole. Quando un ambiente è di dimensioni ridotte, l'ammontare delle riflessioni delle pareti è maggiore per le frequenze molto basse e medio-basse che tenderanno ad essere dominanti sulle medie nel caso di emissione sullo stesso asse. Configura il selettore su LINEAR POWER response per compensare questa mancanza di medie frequenze dal woofer. In stanze medio grandi, dove le riflessioni delle pareti tendono ad essere trascurabili, questo controllo deve essere posizionato su LINEAR FREQUENCY response.

Una stanza può suonare molto scura o brillante a seconda del materiale di cui sono composte le pareti. Questo filtro aiuta a correggere il comportamento delle alte frequenze per un ambiente specifico. Per una stanza normale non dovrebbe essere applicata nessuna correzione (posizione 0 dB). Per una stanza scura il filtro treble tilt dovrebbe essere posizionato a +1 dB. Il filtro dovrebbe essere posizionato a -1 dB o -2 dB in stanze brillanti o eccessivamente squillanti.

Se i monitor MYTHO si trovano in una di queste situazioni, posizionate il selettore su ON per ottenere un ascolto lineare.

Questo controllo riduce l'emissione in quella gamma di frequenze (centrate nell'ottava dei 150 Hz) che è di solito enfatizzata quando gli studio monitors sono appoggiati su di una superficie riflettente (ad esempio il banco di missaggio, un tavolo, ecc.).

**NOTE IMPORTANTI**

- L'asse acustico di ogni monitor da studio deve essere puntato verso le orecchie dell'ascoltatore.
- È sempre fortemente consigliabile tenere i monitor da studio in posizione verticale in modo da ottenere i risultati migliori.
- L'immagine stereo corretta si ottiene attraverso una configurazione simmetrica dei diffusori: quello destro e quello sinistro devono essere posizionati in modo equidistante dall'ascoltatore (in modo da avere un triangolo ideale, dove i 2 monitor da studio e l'ascoltatore ne rappresentano i vertici).
- NON mettere oggetti vicino ai monitor da studio, oggetti che potrebbero causare diffrazioni / riflessioni indesiderate e modificare la risposta in frequenza.

MONITOR DA STUDIO SU SUPPORTI DA PAVIMENTO

Questa è la soluzione ottimale: i 2 monitor da studio su 2 supporti da pavimento identici posizionati appena dietro il mixer. L'altezza dei supporti deve essere adatta per lo scopo: ogni asse acustico di ciascun diffusore deve essere sullo stesso livello delle orecchie dell'ascoltatore. Impostare (o lasciare) i controlli BASS TILT e BASS ROLL-OFF su OFF (tranne nei casi particolari trattati nella prossima sezione del manuale).

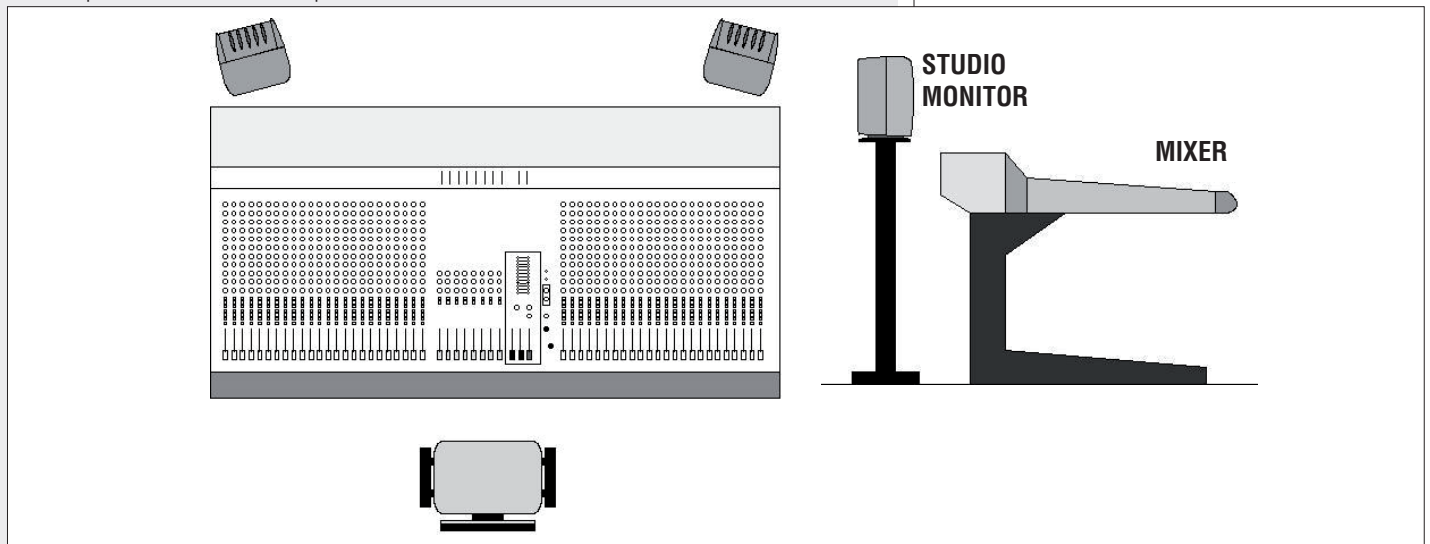
**NOTE IMPORTANTI****MONITOR DA STUDIO SU
SUPPORTI DA PAVIMENTO****MONITOR DA STUDIO SUL MIXER**

Se i supporti da pavimento non sono disponibili, una soluzione è posizionare i monitor da studio direttamente sul mixer (se vi è spazio sufficiente). Dato che il mixer è di fatto un banco appena sotto i diffusori, le prime riflessioni del suono possono alterare la risposta in frequenza. La correzione a questo piccolo problema è data dal controllo "DESKTOP CONTROL": su entrambi i monitor da studio "Mytho", impostare i "dip-switch L" (sul pannello posteriore) su ON.

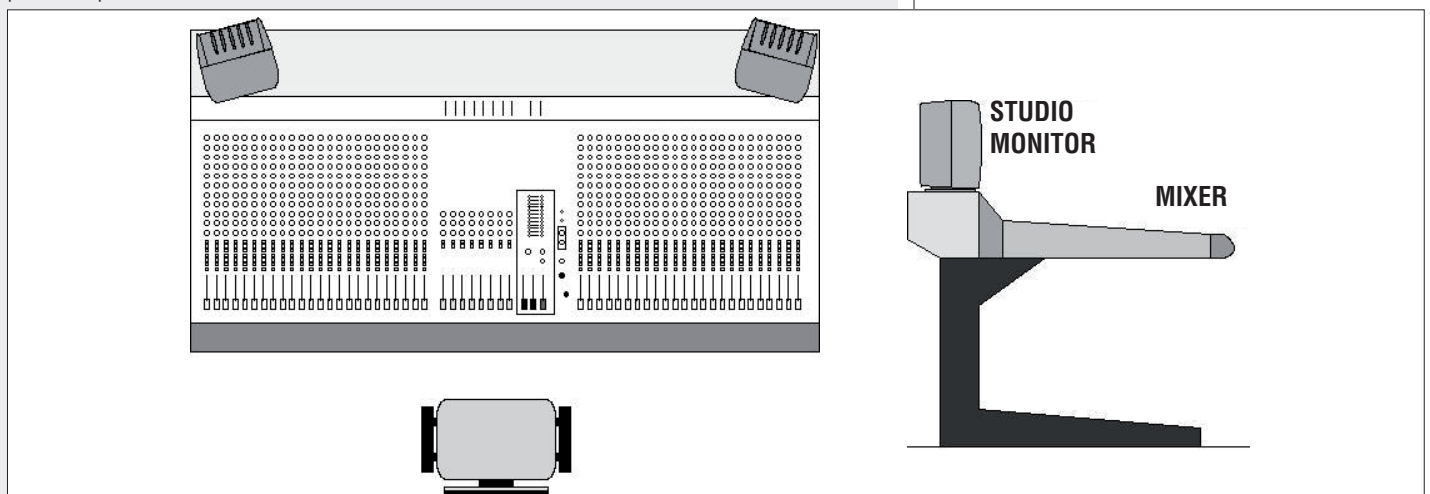
**MONITOR DA STUDIO SUL
MIXER**

VICINO A PARETI

Se i monitor da studio sono posizionati ad appena qualche centimetro dalla parete dietro di loro, le basse frequenze sono enfatizzate: in questo caso, è consigliabile attenuarle impostando il selettore BASS ROLL OFF (su entrambi i diffusori; "dip-switch": C, D) nella posizione - 3 dB.

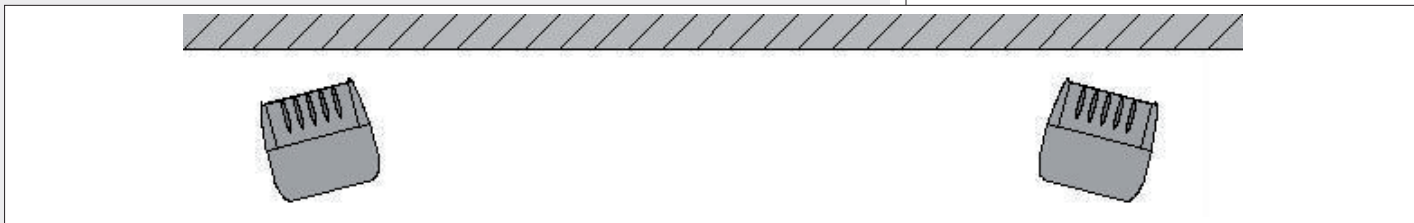
VICINO A PARETI**VICINO AGLI ANGOLI DELLA STANZA**

Se i monitor da studio sono posizionati ad appena qualche centimetro dagli angoli della stanza, le basse frequenze sono molto enfatizzate: in questo caso, è consigliabile impostare (su entrambi i diffusori):

- il selettore BASS ROLL-OFF ("dip-switches": C, D) nella posizione - 6 dB.

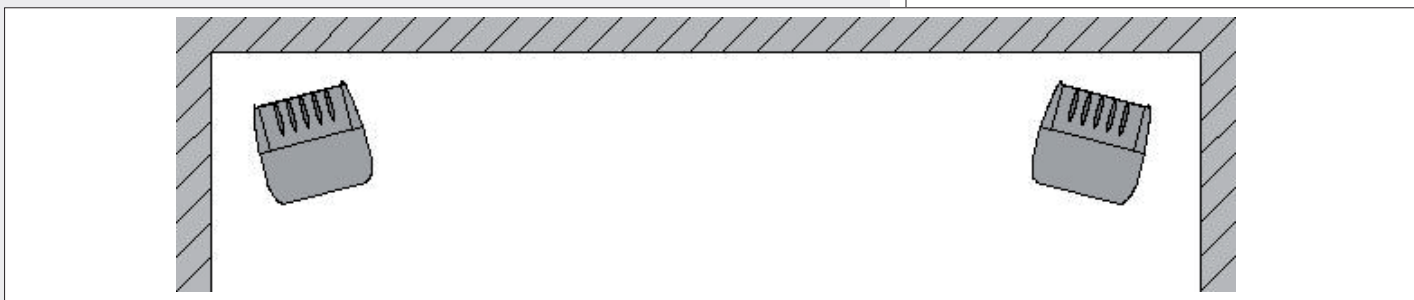
VICINO AGLI ANGOLI DELLA STANZA**SISTEMI "SURROUND 5.0 / 5.1"**

I 5 diffusori devono essere posizionati come mostrato nel disegno sopra, rispettando la simmetria della stanza. In una stanza riverberante, potrebbe essere necessario ridurre le frequenze basse impostando il selettore BASS TILT (in tutti i 5 diffusori; "dip-switch": A, B) su un valore adeguato.

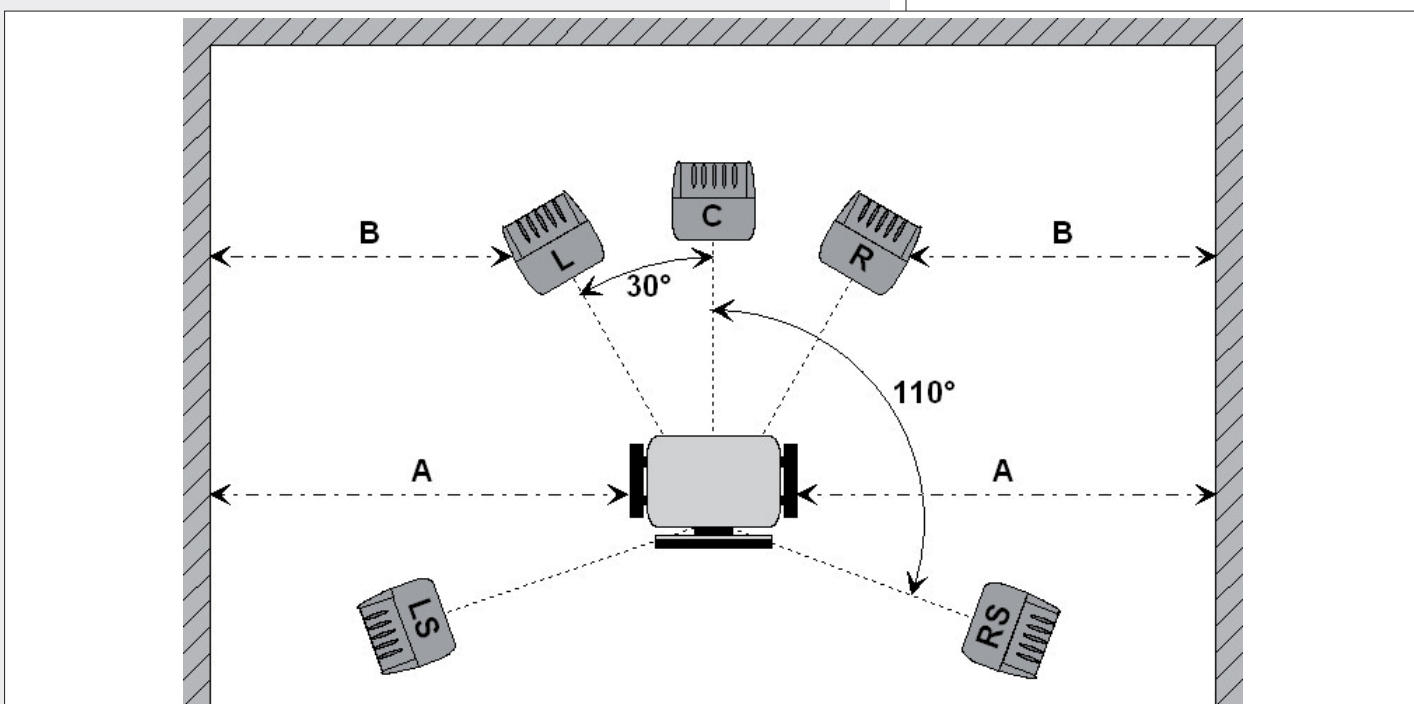
SISTEMI "SURROUND 5.0 / 5.1"



I monitor da studio "Mytho" possono essere installati a parete tramite degli accessori dedicati (non inclusi). Sul lato posteriore, sono presenti quattro fori filettati M5 conformi ad uno standard industriale (es. Omnimount®):

Mytho 6: (interasse tra i fori) 107,9 x 50,8 mm;

Mytho 8: (interasse tra i fori) 127 x 69,9 mm.

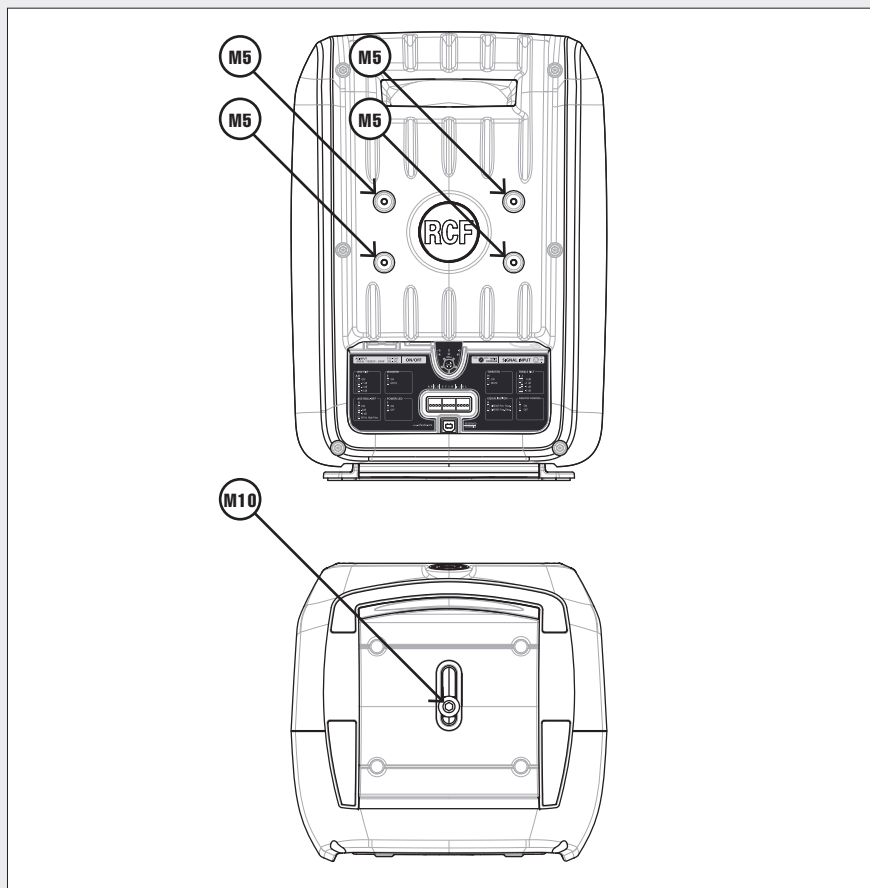

Sul fondo è presente un singolo foro filettato M 10, utile per fissare il monitor da studio su un supporto.

SUGGERIMENTI FINALI



MONITOR DA STUDIO

Un buon monitor da studio non dovrebbe suonare sempre bene alle nostre orecchie, dato che la sua funzione principale è quella di essere un "microscopio sonoro", capace di evidenziare tutte le sfumature sonore nel campo delle frequenze udibili. I monitor da studio sono "attrezzi" professionali utili per scoprire qualsiasi problema nel messaggio.

MONITOR DA STUDIO e DIFFUSORI HI-FI

Nonostante i monitor da studio ed i diffusori HI-FI possano sembrare simili, in realtà hanno caratteristiche (e scopi) diversi: i monitor da studio sono neutrali con una risposta in frequenza lineare (senza distorsione), mentre i diffusori HI-FI sono spesso deliberatamente progettati per avere una particolare risposta in frequenza che "colora" il suono (per incontrare i gusti di chi ascolta).

MONITOR DA STUDIO

MONITOR DA STUDIO e DIFFUSORI HI-FI

SIMMETRIA, POSIZIONAMENTO ED ALTEZZA DA TERRA

La posizione dei monitor da studio deve essere simmetrica rispetto alle pareti laterali ed asimmetrica rispetto la congiungente parete posteriore – anteriore, altrimenti le riflessioni potrebbero alterare l'immagine sonora.

I monitor da studio devono posti sulla stessa linea (altezza dal pavimento) delle orecchie dell'ascoltatore.

BASI STABILI E SUPPORTI DA PAVIMENTO

I monitor da studio devono essere posizionati su basi fisse e stabili, per evitare fastidiose vibrazioni ed interferenze sonore. È solitamente preferibile posizionare i monitor da studio su supporti da pavimento (e non sul mixer).

VOLUME D'ASCOLTO

Non è raccomandabile ascoltare ad alto volume a lungo: a parte gli ovvi rischi per la salute, la percezione delle frequenze alte tende a diminuire a causa dell'affaticamento delle orecchie (falsando così l'ascolto).

Ascoltare con livelli diversi di volume è comunque una buona pratica; persino l'ascolto al di fuori dello studio di registrazione potrebbe essere utile.

EQUALIZZAZIONE

I controlli dei monitor da studio "Mytho" possono essere utili per equalizzare il suono, tuttavia dovrebbero essere usati solo se necessario, dato che non possono sostituire un buon trattamento acustico della stanza ed un posizionamento corretto dei diffusori.

RIPRODUZIONE DELLE FREQUENZE BASSISSIME

I monitor da studio "Mytho" studio hanno una risposta estesa sulle basse frequenze (senza l'aiuto di un "subwoofer"), ma il limite è fissato dalle dimensioni della stanza. La diagonale maggiore della stanza è indicativa della massima lunghezza d'onda riproducibile: ad esempio, una regia di uno studio di registrazione avente dimensioni 3,6 x 3,75 x 4,5 m ha la diagonale maggiore lunga 6.88 m, che corrisponde ad un'onda con frequenza di circa 50 Hz.

**SIMMETRIA,
POSIZIONAMENTO ED
ALTEZZA DA TERRA****BASI STABILI E SUPPORTI DA
PAVIMENTO****VOLUME D'ASCOLTO****EQUALIZZAZIONE****RIPRODUZIONE DELLE
FREQUENZE BASSISSIME**



TRASDUTTORI	
Woofers (basse frequenze)	
MYTHO 6	6.5" neo
MYTHO 8	8" neo
Driver (alte frequenze)	1" neo, cupola metallica
AMPLIFICATORE / DSP	
Potenza (basse frequenze)	200 W
Potenza (alte frequenze)	100 W
Raffreddamento	convettivo
Frequenza di Crossover	
MYTHO 6	1900 Hz
MYTHO 8	1800 Hz
Protezioni Limiter	termica sovra-escursione, rms soft limiter
CONTROLLI	
Sensibilità d'ingresso	+ 6 ÷ - 6 dBu
Bass tilt	Filtro Low-shelf: - 1 dB, - 2 dB, - 4 dB @ 500 Hz
Bass roll-off	Filtro Low-shelf: - 3 dB, - 6 dB @ 80 Hz
Treble tilt	Filtro Passa-basso(Butterworth): 80 Hz, 12 dB/ottava
Desktop control	Filtro Hi-shelf: +1 dB, - 1 dB, - 2 dB @ 6 kHz - 3 dB @ 150 Hz
Equalisation	+ 3 dB @ 1 kHz (LINEAR Pwr. Resp.)
Woofers mute	ON / OFF
Tweeters mute	ON / OFF
Porta USB	2.0 (1.1 compatibile); solo per uso di servizio RCF
DATI ACUSTICI	
Risposta in frequenza	
MYTHO 6	40 Hz ÷ 20 kHz
MYTHO 8	35 Hz ÷ 20 kHz
Max. pressione sonora (1 m)	114 dB / 116 dB
Angoli di copertura	110° orizzontale, 70° verticale
DATI GENERICI	
Connettore d'ingresso	combo XLR- jack
Tensione di funzionamento	115-230V ac / 50-60 Hz
Max. consumo (potenza)	200 W
Dimensioni (l, a, p)	
MYTHO 6	265 mm, 370 mm, 250 mm
MYTHO 8	310 mm, 430 mm, 300 mm
Peso netto	
MYTHO 6	10.5 kg
MYTHO 8	13 kg
Cassa	Alluminio pressofuso



www.rcfaudio.com

RCF SpA: Via Raffaello, 13 - 42124 Reggio Emilia > Italy
tel. +39 0522 274411 - fax +39 0522 274484 - e-mail: rcfservice@rcf.it

10307218 RevA