

Проектор DLP®

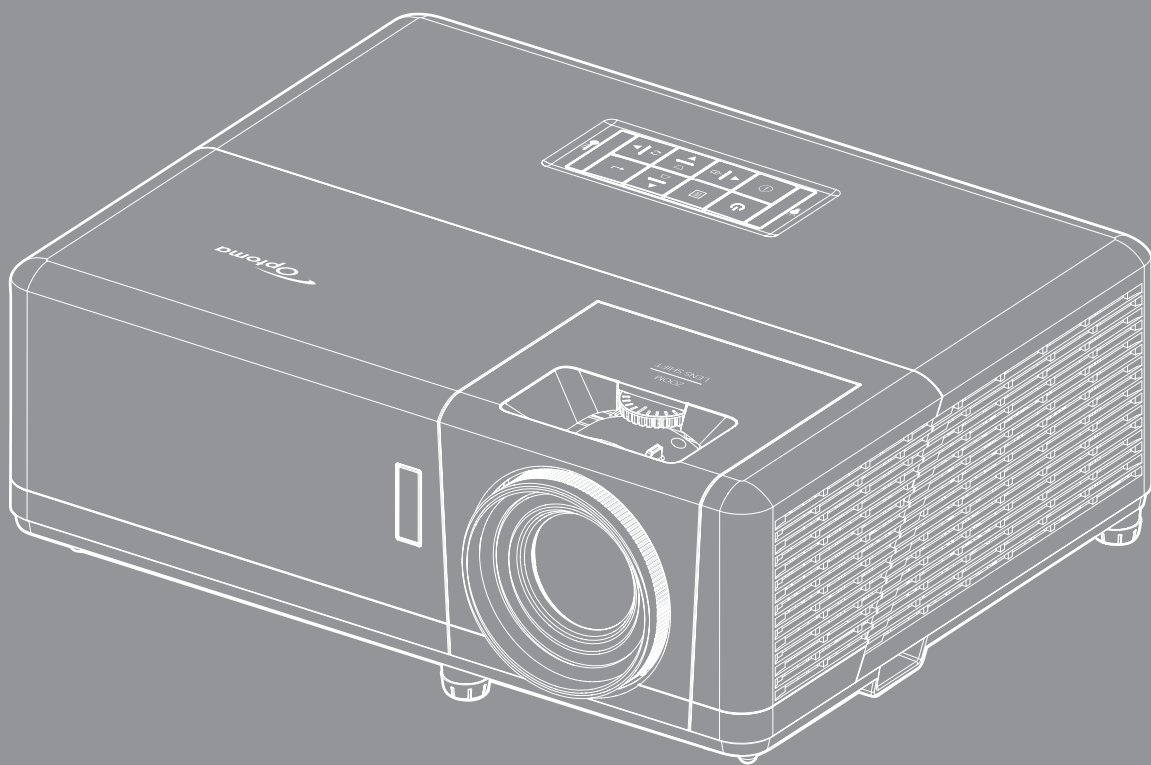

СОДЕРЖАНИЕ

БЕЗОПАСНОСТЬ..... 4

<i>Важные инструкции по технике безопасности</i>	4
<i>Информация о технике безопасности при работе с источником лазерного излучения</i>	5
<i>Авторские права</i>	7
<i>Ограничение ответственности</i>	7
<i>Подтверждение товарных знаков</i>	7
<i>FCC (Федеральная комиссия по связи)</i>	7
<i>Декларация соответствия для стран Европейского Союза</i>	8
<i>WEEE</i>	8
<i>Очистка объектива</i>	8

ВВЕДЕНИЕ 9

<i>Комплект поставки</i>	9
<i>Стандартные принадлежности</i>	9
<i>Общий вид устройства</i>	10
<i>Соединения</i>	11
<i>Клавиатура</i>	12
<i>Пульт дистанционного управления 1</i>	13
<i>Пульт дистанционного управления 2</i>	14

УСТАНОВКА И НАСТРОЙКА 15

<i>Установка проектора</i>	15
<i>Подключение источников сигнала к проектору</i>	17
<i>Настройка проецируемого изображения</i>	18
<i>Настройки с пульта ДУ</i>	19

ИСПОЛЬЗОВАНИЕ ПРОЕКТОРА..... 21

<i>Включение и выключение проектора</i>	21
<i>Выбор источника входного сигнала</i>	22
<i>Меню навигации и функции</i>	23
<i>Дерево экранного меню</i>	24
<i>Меню Дисплей: настройки изображения</i>	32
<i>Отобразить меню улучшенного игрового процесса</i>	35
<i>Меню Экран/3D</i>	36
<i>Меню Дисплей/Соотношение сторон</i>	37
<i>Меню цифрового зума дисплея</i>	38
<i>Меню Экран/Сдвиг изображения</i>	38
<i>Вызов меню коррекции геометрии</i>	38
<i>Меню Звук/Без звука</i>	39
<i>Меню Звук/Громк.</i>	39
<i>Меню Аудиовход</i>	39
<i>Меню Настр./Проекция</i>	40
<i>Меню Настр./Настройки питания</i>	40

Меню Настр./Безопасность	41
Меню Настр./Настройки HDMI Link.....	41
Меню Настр./Тестовая таблица.....	42
Меню «Установка: Удаленные настройки»	42
Меню Настр./Номер проектора.....	42
Настройка меню 12-В триггера	42
Меню Настр./Параметры.....	43
Настройка экранного меню сброса.....	44
Настройка меню автоматического обновления микропрограммы.....	44
Меню Сеть ЛВС.....	45
Меню Сетевое управление	46
Меню Настр./Сеть: настройки управления	47
Меню Информация.....	53



ТЕХНИЧЕСКОЕ ОБСЛУЖИВАНИЕ 54

Установка и очистка пылеулавливающего фильтра	54
---	----

ДОПОЛНИТЕЛЬНАЯ ИНФОРМАЦИЯ..... 55

Совместимые разрешения	55
Размер изображения и расстояние проецирования.....	58
Размеры проектора и потолочная установка	59
Коды ИК пульта ДУ 1.....	60
Коды ИК пульта ДУ 2.....	62
Устранение неисправностей	64
Предупреждающие индикаторы.....	66
Технические характеристики	67
Международные офисы Optoma	68

БЕЗОПАСНОСТЬ

	Молния со стрелкой в равностороннем треугольнике предназначена предупредить пользователя о наличии неизолированного "опасного напряжения" в корпусе устройства, величина которого может быть достаточной, чтобы представлять для людей риск поражения электрическим током.
	Восклицательный знак в равностороннем треугольнике сообщает пользователю о наличии важных инструкций по эксплуатации и текущему ремонту (техническому обслуживанию) в материалах, сопровождающих устройство.

Соблюдайте все меры предосторожности и правила эксплуатации, рекомендуемые в данном руководстве пользователя.

Важные инструкции по технике безопасности

- Не закрывайте вентиляционные отверстия. Для обеспечения надежной работы проектора и для защиты от перегрева рекомендуется ставить проектор в место, где отсутствуют препятствия для вентиляции. Например, не следует ставить проектор на заставленный кофейный столик, диван, кровать и т. д. Не оставляйте проектор в таком закрытом пространстве, как книжный шкаф или тумба, которые затрудняют прохождение потока воздуха.
- Чтобы снизить риск возникновения пожара или удара электрическим током, не подвергайте продукт воздействию дождя или влаги. Не устанавливайте проектор около таких источников тепла, как радиаторы, нагреватели, печи или другие приборы (в т. ч. усилители), которые выделяют тепло.
- Исключите попадание предметов или жидкостей в проектор. Они могут коснуться точек с высоким напряжением и замкнуть детали, что может привести к возникновению пожара или поражению электрическим током.
- Не используйте при следующих условиях:
 - В очень горячей, холодной или влажной среде.
 - (i) Необходимо обеспечить температуру в помещении в диапазоне 5°C - 40°C
 - (ii) Относительная влажность составляет 10 - 85%
 - На участках, подвергаемых чрезмерному запылению и загрязнению.
 - Возле аппаратов, генерирующих сильное магнитное поле.
 - Под прямыми солнечными лучами.
- Не используйте устройство в случае его физического повреждения. Используйте устройство только по его прямому назначению. К физическим повреждениям и неправильной эксплуатации относятся следующие случаи (их список не ограничивается приведенными вариантами):
 - Падение устройства.
 - Повреждение шнура питания или штепсельной вилки.
 - Попадание жидкости на проектор.
 - Воздействие на проектор дождя или влаги.
 - Попадание инородных предметов в проектор или ослабление крепления внутренних компонентов.
- Не устанавливайте проектор на неустойчивой поверхности. Это может привести к его падению и повреждению, а также к травме оператора.
- Во время работы не заслоняйте свет, исходящий из объектива проектора. Световое излучение вызовет разогрев и расплавление заслонившего свет объекта, это может привести к ожогам и пожару.
- Не открывайте и не разбирайте проектор, так как это может привести к поражению электрическим током.
- Не пытайтесь отремонтировать устройство самостоятельно. Вскрытие или снятие крышек может стать причиной поражения электрическим током или подвергнуть вас другим опасностям. Свяжитесь с компанией Optoma, прежде чем отнести устройство в ремонт.
- Наклейки с информацией о технике безопасности расположены на корпусе проектора.
- Ремонт устройства должен проводить только персонал по обслуживанию, наделенный такими полномочиями.
- Используйте только те принадлежности и аксессуары, которые поставляет производитель.
- Во время работы запрещается смотреть прямо в объектив проектора. Яркий свет может нанести повреждение глазам.
- Данный проектор определяет остаточный срок службы лампы автоматически.

- При выключении проектора, прежде чем отсоединять питание, убедитесь, что цикл охлаждения был завершен. Дайте проектору для остывания 90 секунд.
- Перед тем, как приступить к очистке устройства, отсоедините шнур питания от электрической розетки.
- Для очистки корпуса дисплея используйте мягкую сухую ткань, смоченную слабым моющим средством. Не применяйте абразивные чистящие средства, парафины или растворители для очистки устройства.
- Отсоедините вилку шнура питания от электрической розетки, если устройство не будет использоваться в течение длительного времени.
- Не устанавливайте проектор на поверхности, которые подвергаются вибрации или ударам.
- Запрещается прикасаться к объективу голыми руками.
- Прежде чем положить проектор на хранение, извлеките батареи из пульта ДУ. Если батареи не удалять длительное время, из них начнет вытекать электролит.
- Не используйте проектор и не храните в масляном или сигаретном дыму, это ухудшит эксплуатационные характеристики проектора.
- Настоятельно рекомендуется правильно устанавливать проектор в нужной ориентации, в противном случае, это также ухудшит эффективность его работы.
- Используйте удлинитель-разветвитель или стабилизатор напряжения. Перебои в электроснабжении и падения напряжения могут привести к повреждению устройств.

Информация о технике безопасности при работе с источником лазерного излучения

- Данное устройство классифицируется согласно стандарту IEC60825-1:2014 как ЛАЗЕРНОЕ УСТРОЙСТВО КЛАССА 1 — ГРУППА РИСКА 2, а также соответствует требованиям 21 CFR 1040.10 и 1040.11 в группе риска 2, LIP (проектор с лазерной подсветкой), как определено в стандарте IEC 62471-5:Ред.1.0. Дополнительные сведения представлены в Примечании для лазерных устройств № 57 от 8 мая 2019 г.

	<p>IEC/EN 60825-1:2014 CLASS 1 LASER PRODUCT RISK GROUP 2 Complies with 21 CFR 1040.10 and 1040.11 except for conformance as a Risk Group 2 LIP as defined in IEC 62471-5:Ed. 1.0. For more information see Laser Notice No. 57, dated May 8, 2019.</p> <p>IEC/EN 60825-1:2014 PRODUIT LASER DE CLASSE 1 GROUPE DE RISQUE 2 Conforme aux normes 21 CFR 1040.10 et 1040.11, à l'exception de la conformité en tant que LIP du groupe de risque 2 définie dans la CEI 62471-5: Ed. 1.0. Pour plus d'informations, voir l'avis au laser n° 57 du 8 mai 2019.</p>
	<p>IEC/EN 60825-1:2014 1類雷射產品RG2危險等級 除了IEC 62471-5:Ed.1.0中定義的RG2 LIP 危險等級以外，要符合21 CFR 1040.10和1040.11。更多相關資訊，請參閱2019年5月8日的第57號雷射公告。</p> <p>IEC/EN 60825-1:2014 1類激光產品RG2危險等級 除了IEC 62471-5:Ed.1.0中定義的RG2 LIP 危險等級以外，要符合21 CFR 1040.10和1040.11。更多相關資訊，請參閱2019年5月8日的第57號雷射公告。</p>



<p>“WARNING: MOUNT ABOVE THE HEADS OF CHILDREN.” Additional warning against eye exposure for close exposures less than 1 m. “AVERTISSEMENT : INSTALLER AU-DESSUS DE LA TÊTE DES ENFANTS.” Avertissement supplémentaire contre l'exposition oculaire pour des expositions à une distance de moins de 1 m. “警告：安裝在高於兒童頭頂處” 關於小於1 m 近距離眼睛暴露的附加警告 「警告：安裝在高於兒童頭部處」 針對1 m 以下近距離眼睛接觸的額外警告</p>
--

- Имея дело с любым ярким источником света, не смотрите на прямой луч, RG2 IEC 62471-5:2015.
- Данный проектор является лазерным устройством класса 1 согласно IEC/EN 60825-1:2014 и входит в группу риска 2 согласно стандарту IEC 62471-5:2015.
- Дополнительные инструкции по надзору за детьми, запрету смотреть на лазерный луч и пользоваться оптическими приборами.
- Внимание! Следите за детьми и ни в коем случае не разрешайте им смотреть на луч проектора на любом расстоянии от него.
- Внимание! Будьте внимательны при включении проектора с помощью пульта ДУ, стоя перед проекционным объективом.
- Внимание! Избегайте использования оптических средств, например, биноклей или телескопов, внутри луча.

- Включая проектор, убедитесь, что в диапазоне проецирования никто не смотрит в объектив.
- Уберите все предметы (увеличительные стекла и т.д.) с пути прохождения луча проектора.† Проецируемый объективом луч имеет очень длинный путь прохождения, поэтому любые посторонние предметы, которые могут изменить направление луча, исходящего из объектива, могут привести к непредсказуемым последствиям, таким как пожар или поражение органов зрения.
- Любые операции или настройки, не указанные в руководстве пользователя, создают опасность вредного лазерного излучения.
- Запрещается открывать или разбирать проектор, так как это создает опасность воздействия лазерного излучения.
- Запрещается смотреть на луч во время работы проектора. Яркий свет может вызвать нарушения зрения.

Несоблюдение следующих процедур управления, регулировки или эксплуатации может привести к травме под воздействием лазерного излучения.

Авторские права

Данное руководство вместе со всеми фотографиями, рисунками и программным обеспечением защищаются международным законодательством об авторском праве. Все права на этот документ защищены. Запрещается воспроизведение настоящего руководства и его содержимого без письменного согласия автора.

© Авторские права 2021

Ограничение ответственности

Содержимое настоящего руководства может быть изменено без уведомления. Производитель не предоставляет каких-либо заверений и гарантий в отношении приведенного в этом документе содержания, и специально отказывается от косвенных гарантий качества или состояния товара, необходимых для определенной цели. Производитель оставляет за собой право иногда вносить изменения в данное руководство при отсутствии обязанности уведомления об этом каких-либо лиц.

Подтверждение товарных знаков

Kensington – является зарегистрированным в США товарным знаком компании ACCO Brand Corporation, в других странах мира также проведена регистрация или находится на стадии рассмотрения заявка на регистрацию этого товарного знака.

HDMI, логотип HDMI и мультимедийный интерфейс высокой четкости (HDMI) – являются товарными знаками или зарегистрированными товарными знаками компании HDMI Licensing LLC в Соединенных Штатах Америки и в других странах.

DLP®, DLP Link и логотип DLP являются зарегистрированными товарными знаками компании Texas Instruments, и BrilliantColor™ является товарным знаком компании Texas Instruments.

Все остальные названия продуктов, используемых в настоящем руководстве, являются собственностью их владельцев и признаны подлинными.

FCC (Федеральная комиссия по связи)

Это устройство протестировано и отвечает требованиям, предъявляемым к цифровым устройствам Класса В, согласно Части 15 правил FCC (Федеральной комиссии связи США). Данные ограничения призваны обеспечить надлежащую защиту от вредных помех при установке оборудования в жилом помещении. Это устройство создает, использует и может излучать радиочастотную энергию и, если установлено и используется с нарушением инструкции, может негативно влиять на радиосвязь.

Тем не менее, не существует гарантии, что помехи не возникнут при определенном способе установки. В случае создания помех радио- или телеприема, что можно определить, включив и выключив устройство, пользователю следует устранить помехи, приняв следующие меры:

- Перенаправить или переместить приемную антенну.
- Увеличить расстояние между данным устройством и приемником.
- Подключить устройство в розетку электрической цепи, отличную от цепи подключения приемника.
- Обратится за помощью к поставщику или опытному радио- или телемеханику.

Примечание: Экранированные кабели

Все подключения к другим вычислительным устройствам должны осуществляться при помощи экранированных кабелей, чтобы отвечать требованиям FCC.

Внимание

Изменения или модификации, которые не санкционированы явным образом производителем, могут аннулировать права пользователя, предоставленные ему Федеральной Комиссией связи США, на эксплуатацию данного проектора.

Условия эксплуатации

Данное устройство отвечает требованиям Части 15 правил FCC. Эксплуатация допускается при следующих условиях:

1. Устройство не должно создавать вредных помех
2. Устройство должно работать в условиях любых помех, включая помехи, которые могут препятствовать его нормальной эксплуатации.

Примечание: Для пользователей в Канаде

Данное цифровое устройство класса B отвечает требованиям принятого в Канаде стандарта ICES-003.

Remarque à l'intention des utilisateurs canadiens

Cet appareil numérique de la classe B est conforme à la norme NMB-003 du Canada.

Декларация соответствия для стран Европейского Союза

- Директива по электромагнитной совместимости EMC 2014/30/EU (включая поправки)
- Директива по низковольтным устройствам 2014/35/EU
- RED 2014/53/EU (при наличии функции радиочастот)

WEEE



Инструкции по утилизации

При утилизации данного электронного устройства не выбрасывайте его с бытовыми отходами. Для минимизации загрязнения и обеспечения защиты окружающей среды отправьте его на переработку.

Очистка объектива

- Перед очисткой объектива отключите проектор и выньте вилку из розетки для полного охлаждения.
- Сдуйте пыль баллоном со сжатым воздухом.

Возьмите специальную салфетку для очистки объектива и аккуратно протрите объектив. Запрещается прикасаться к объективу пальцами.

- Запрещается использовать для очистки объектива щелочные/кислотные моющие средства или летучие растворители, например спирт. Гарантия не распространяется на повреждения объектива, полученные в процессе очистки.



Внимание: Запрещается использовать аэрозоли, содержащие горючие газы, для очистки объектива от пыли или грязи. Это может стать причиной пожара из-за высокой температуры внутри корпуса проектора.



Внимание: Запрещается выполнять очистку объектива в процессе прогрева проектора, так как это может стать причиной отшелушивания пленки на поверхности объектива.



Внимание: Не трите и не стучите по объективу твердыми предметами.

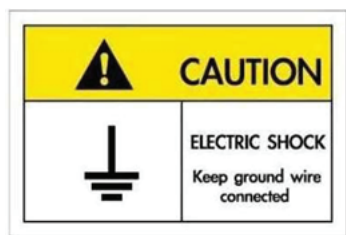

Во избежание поражения электрическим током устройство с периферийным оборудованием должно быть правильно заземлено.

ВВЕДЕНИЕ

Благодарим за приобретение лазерного проектора Optoma. Полный список функций, дополнительная информация и документация, например информация по ответам на часто задаваемые вопросы, приведены на странице продукта на нашем веб-сайте.

Комплект поставки

Осторожно снимите упаковку и проверьте наличие в комплекте всех устройств, перечисленных ниже в разделе стандартные компоненты. Некоторые из них, показанные в разделе дополнительные компоненты, могут отсутствовать в зависимости от модели, спецификации и вашего региона покупки. Проверьте комплектность с учетом места покупки. Некоторые компоненты в зависимости от регионов могут отличаться.

Гарантийный талон входит в комплект только в некоторых регионах. Дополнительную информацию можно получить у поставщика.

Стандартные принадлежности

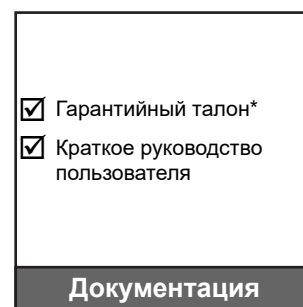

Примечание.

- Пульт дистанционного управления поставляется с батареей.
- * Информация о гарантийном обслуживании приведена по адресу www.optoma.com.
- В зависимости от модели, технических характеристик и региона могут потребоваться другие принадлежности. Некоторые дополнительные принадлежности можно приобрести в некоторых регионах. На нашем веб-сайте можно найти более подробную информацию о принадлежностях, поставляемых в комплекте с изделием.

ВВЕДЕНИЕ

Общий вид устройства

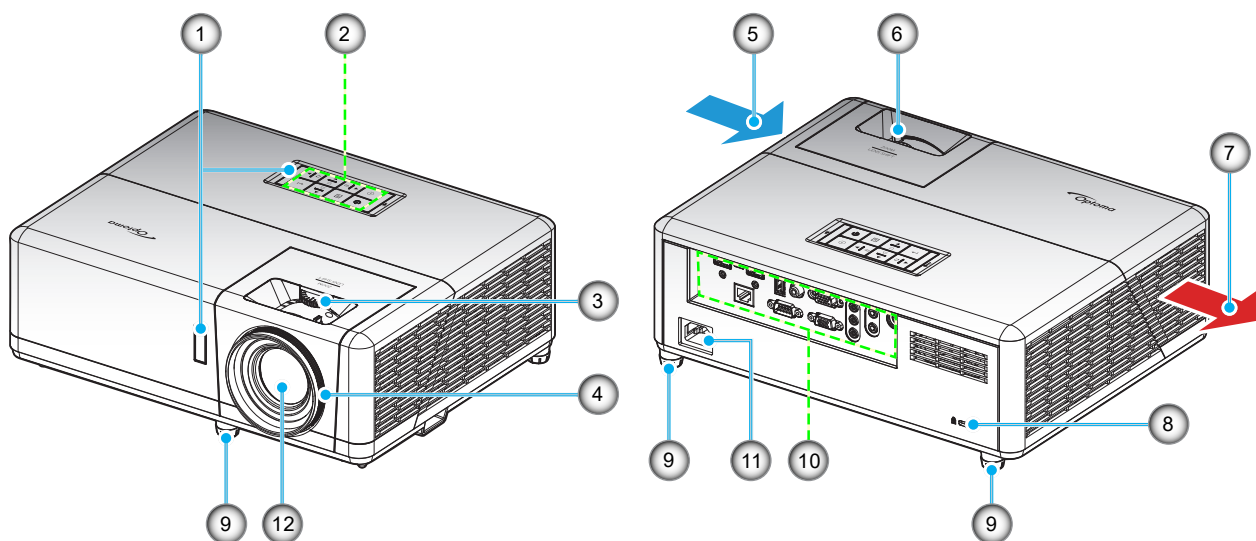

Примечание.

- *Запрещается блокировать впускное отверстие проектора и вытяжные вентиляционные отверстия.*
- *При работе с проектором в замкнутом пространстве предусматривайте зазор как минимум 30 см рядом с впускными и выпускными вентиляционными отверстиями.*

№	Пункт
1.	ИК-приемники
2.	Клавиатура
3.	Набор сдвига объектива
4.	Регулятор фокусировки
5.	Вентиляционное отверстие (впуск)
6.	Рычаг Масштаб

№	Пункт
7.	Вентиляционное отверстие (выпуск)
8.	Отверстие для установки замка Kensington™
9.	Ножки для регулировки наклона
10.	Входные/выходные разъемы
11.	Сетевая розетка
12.	Объектив

ВВЕДЕНИЕ

Соединения

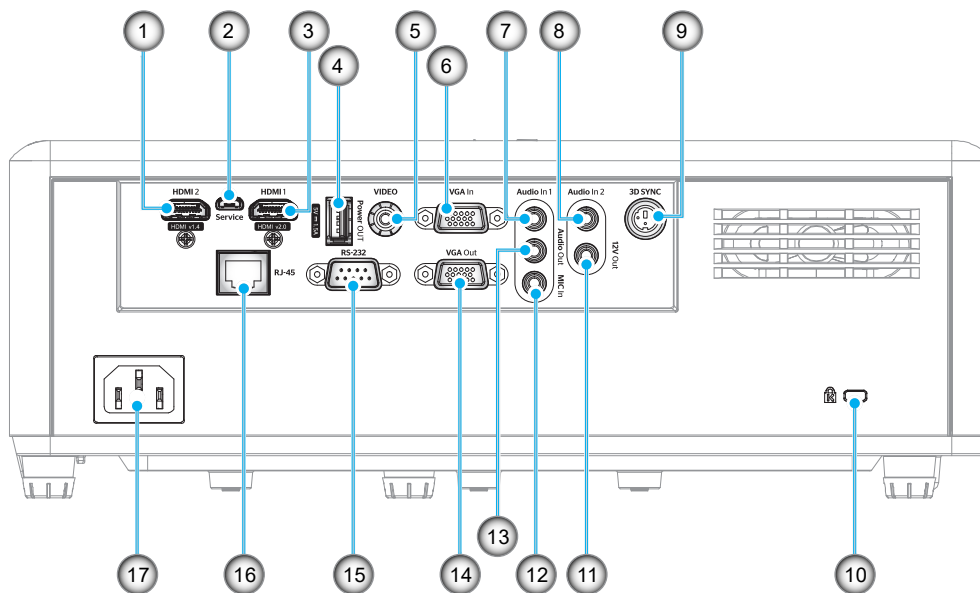

№	Пункт	№	Пункт
1.	Разъем HDMI 2	10.	Отверстие для установки замка Kensington™
2.	Разъем Micro USB	11.	Выходной разъем 12 В
3.	Разъем HDMI 1	12.	Входной разъем MIC In
4.	Выходной разъем питания USB (5 В ---1,5 А)	13.	Аудиовыход
5.	Видеоразъем	14.	Выходной разъем VGA
6.	Входной разъем VGA	15.	Разъем RS-232
7.	Разъем Аудиовход 1	16.	Разъем RJ-45
8.	Разъем Аудиовход 2	17.	Сетевая розетка
9.	Разъем 3D-синхронизации		

ВВЕДЕНИЕ

Клавиатура

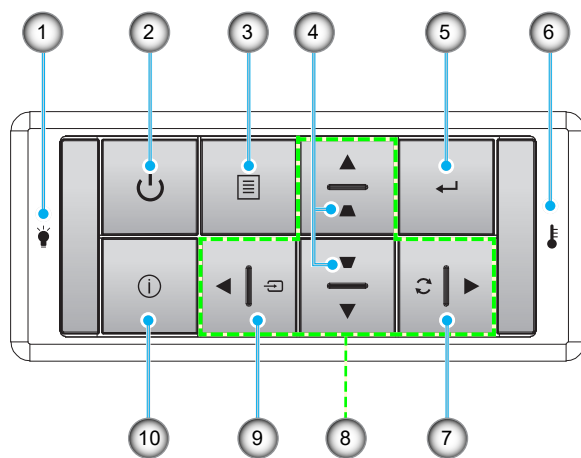

№	Пункт	№	Пункт
1.	Светодиод лампы	6.	Светодиод температуры
2.	Кнопка питания с индикатором	7.	Повторная синхронизация
3.	Меню	8.	Четыре направленные кнопки выбора
4.	Корректировка Трапеция	9.	Источник
5.	Ввод	10.	Информация

ВВЕДЕНИЕ

Пульт дистанционного управления 1

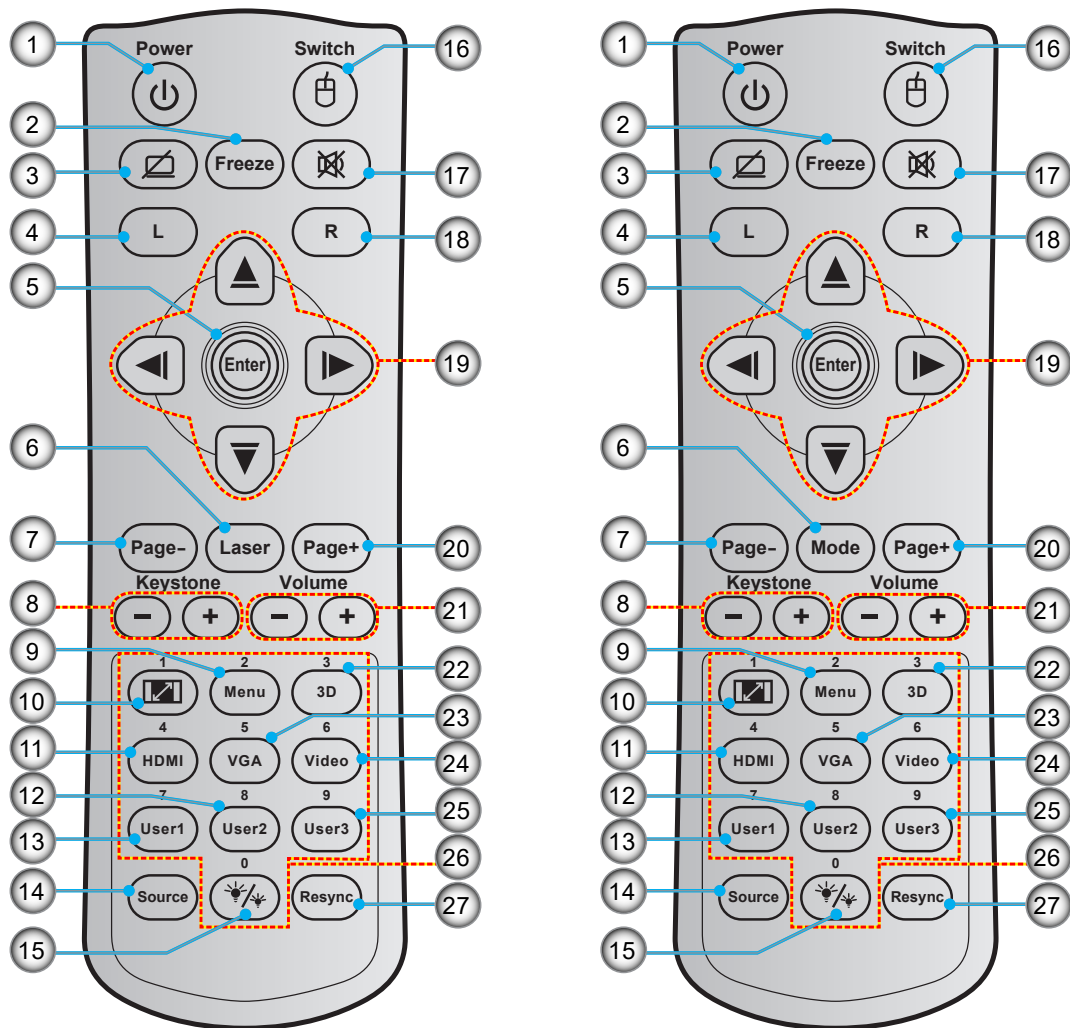

№	Пункт
1.	Кнопка включения/выключения питания
2.	Стоп-кадр
3.	Пустой экран/ без звука
4.	Щелчок левой кнопкой мыши
5.	Ввод
6.	Laser Режим
7.	Page -
8.	Трапецидальность +/-
9.	Меню
10.	Соотношение сторон
11.	HDMI
12.	Пользов. 2 (Назначаемый)
13.	Пользов. 1 (Назначаемый)

№	Пункт
14.	Источник
15.	Режимы яркости
16.	Кнопка включения/ выключения мыши
17.	Без звука
18.	Щелчок правой кнопкой мыши
19.	Четыре направленные кнопки выбора
20.	Page +
21.	Громк. - / +
22.	Включение/ выключение меню 3D
23.	VGA
24.	Видео (не поддерживается)
25.	Пользов. 3 (Назначаемый)
26.	Цифровая клавиатура (0-9)
27.	Повторная синхронизация

Примечание.

- Фактическая конструкция пульта дистанционного управления зависит от региона.
- Некоторые кнопки не работают, если эти функции не поддерживаются конкретной моделью проектора.

ВВЕДЕНИЕ

Пульт дистанционного управления 2

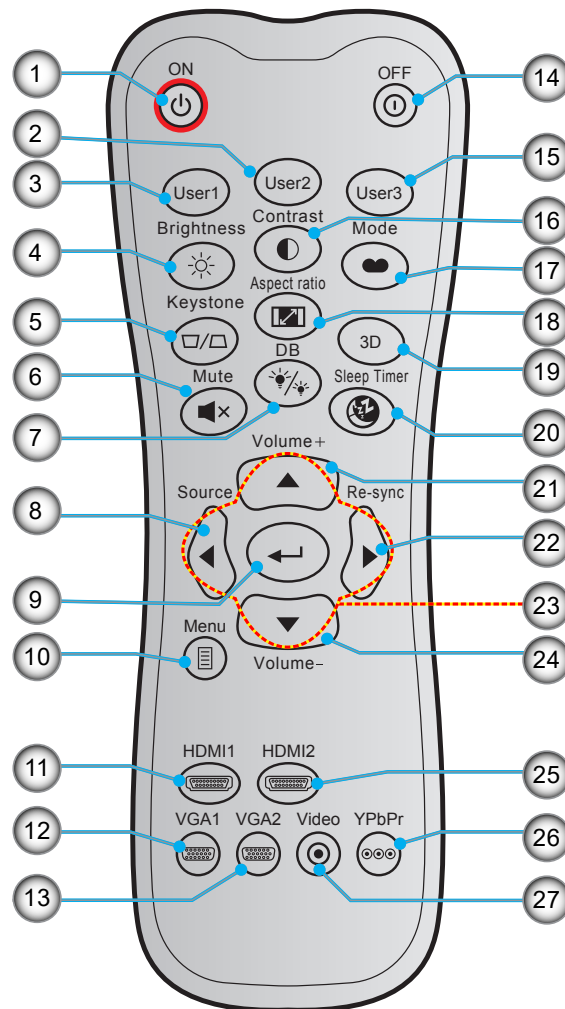

№	Пункт	№	Пункт
1.	Включение питания	15.	Пользов. 3 (Назначаемый)
2.	Пользов. 2 (Назначаемый)	16.	Контрастность
3.	Пользов. 1 (Назначаемый)	17.	Режим отображения
4.	Яркость	18.	Соотношение сторон
5.	Трапецеидальность	19.	Включение/ выключение меню 3D
6.	Без звука	20.	Таймер сна
7.	DB (Dynamic Black)	21.	Громк. +
8.	Источник	22.	Повторная синхронизация
9.	Ввод	23.	Четыре направленные кнопки выбора
10.	Меню	24.	Громк. -
11.	HDMI1	25.	HDMI2
12.	VGA1	26.	YPbPr (не поддерживается)
13.	VGA2 (не поддерживается)	27.	Видео (не поддерживается)
14.	Выключение		

Примечание.

- Фактическая конструкция пульта дистанционного управления зависит от региона.
- Некоторые кнопки не работают, если эти функции не поддерживаются конкретной моделью проектора.

УСТАНОВКА И НАСТРОЙКА

Установка проектора

Проектор может устанавливаться в одном из четырех положений.

Место установки будет зависеть от свободного пространства в помещении и ваших предпочтений.

Для определения места размещения проектора в расчет принимается размер и форма используемого экрана, место расположения розеток питания и расстояние между проектором и остальным оборудованием.



Проектор устанавливается на плоской поверхности и перпендикулярно экрану.

- Способ определения расположения проектора для указанного размера экрана см. в таблице расстояний на странице 58.
- Способ определения размера экрана для указанного расстояния см. в таблице расстояний на странице 58.

Примечание. По мере удаления места установки проектора от экрана размер проецируемого изображения и пропорционально сдвиг по вертикали увеличиваются.

УСТАНОВКА И НАСТРОЙКА

Памятка по установке проектора

- Свободная ориентация на 360 градусов

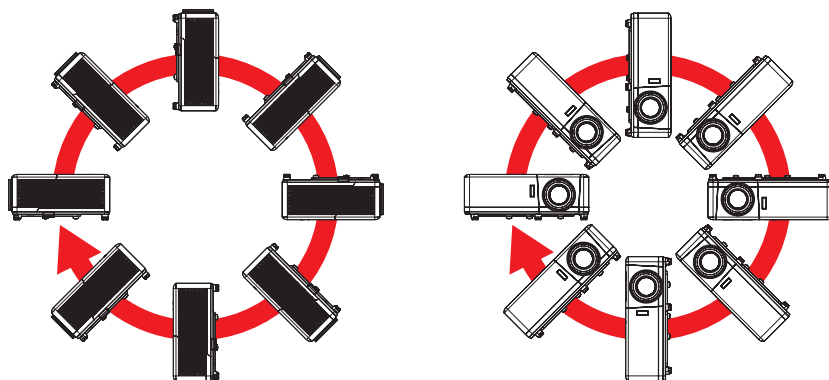

- Расстояние вокруг вентиляционного отверстия должно составлять не менее 30 см.

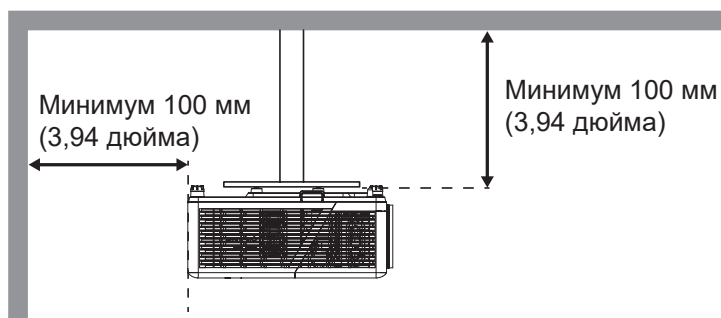
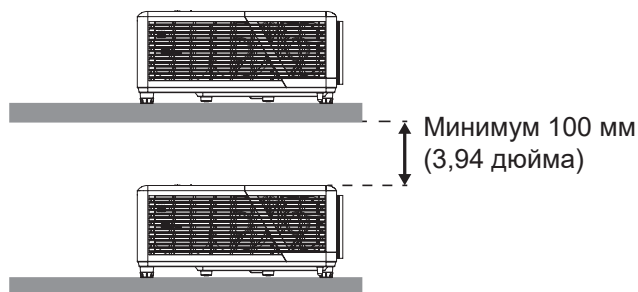
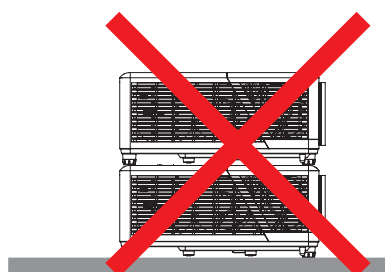
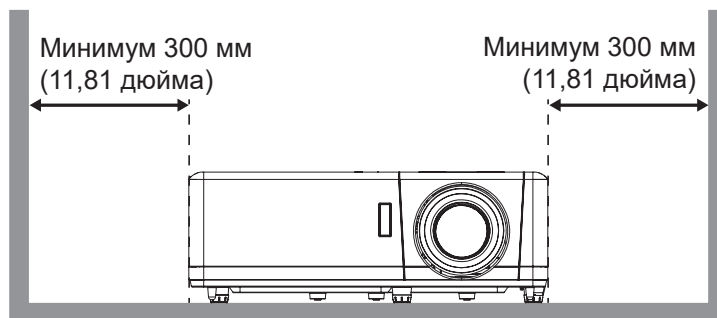
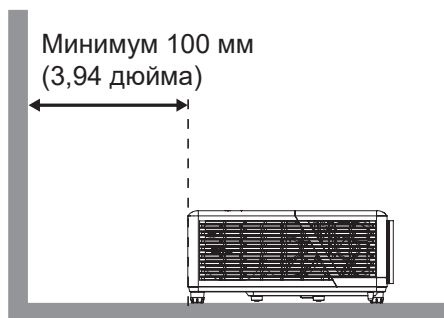

- Убедитесь, что воздухозаборник не втягивает горячий воздух из воздухоотвода.
- При эксплуатации проектора в закрытом помещении следите за тем, чтобы температура воздуха в месте установки не превышала рабочую температуру во время работы проектора, а отверстия для забора и вывода отработанного воздуха были открыты.
- Все контейнеры должны пройти сертифицированное термическое испытание, чтобы исключить возможность рециркуляции проектором отработанного воздуха, так как это может вызвать его выключение, даже если температура внутри контейнера находится в пределах диапазона рабочей температуры.

УСТАНОВКА И НАСТРОЙКА

Подключение источников сигнала к проектору

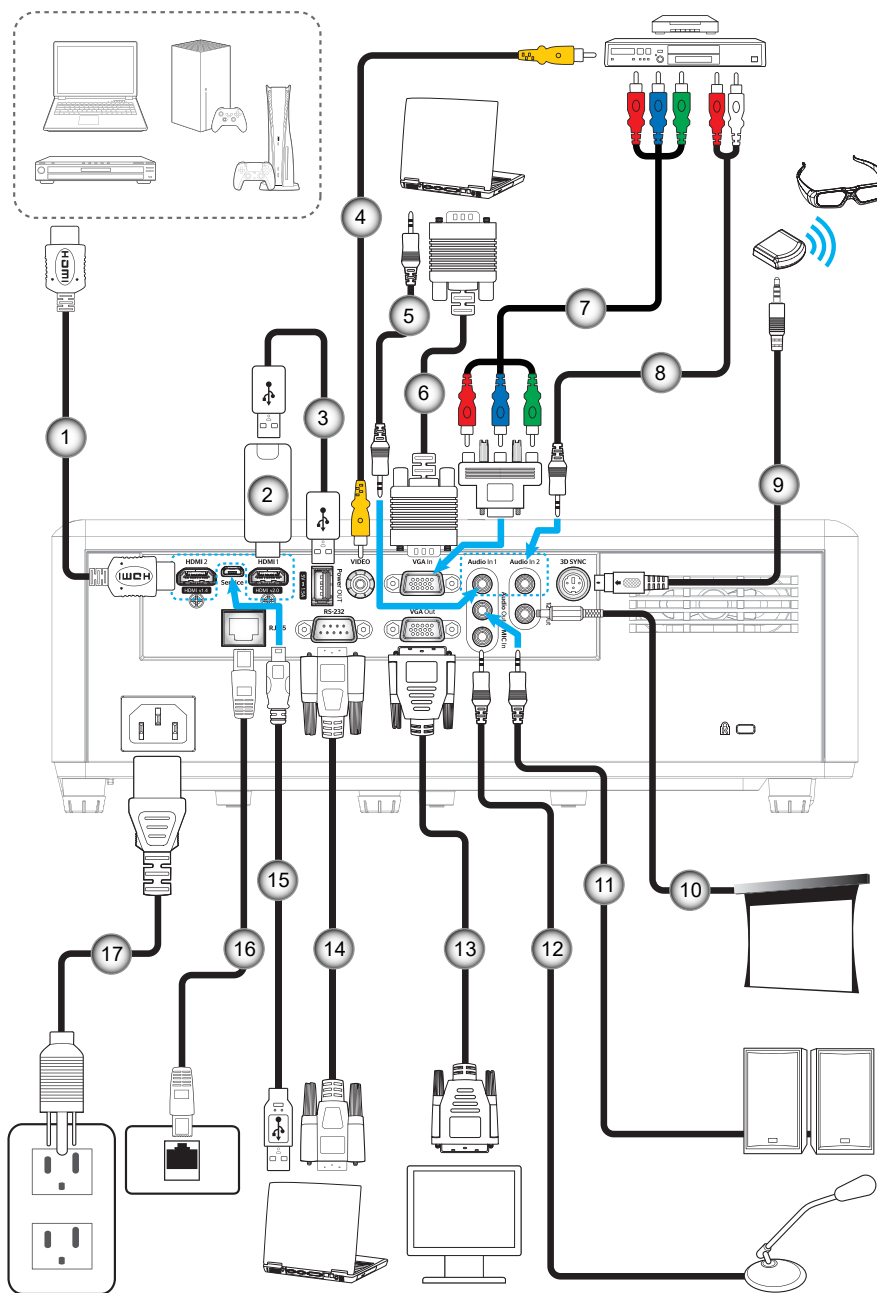

№	Пункт	№	Пункт
1.	Кабель HDMI	10.	Разъем постоянного тока 12 В
2.	Адаптер HDMI	11.	Кабель аудиовыхода
3.	Кабель питания USB	12.	Кабель микрофона
4.	Видеокабель	13.	Кабель VGA выход
5.	Кабель для Аудиовход	14.	Кабель RS232
6.	Кабель входа VGA	15.	Кабель USB
7.	Кабель компонентного сигнала RCA	16.	Кабель RJ-45
8.	Кабель для Аудиовход	17.	Шнур питания
9.	Кабель передатчика 3D		

Примечание. Для обеспечения оптимального качества изображения и устранения ошибок соединения рекомендуется использовать высокоскоростные или сертифицированные кабели HDMI класса "премиум" длиной до 5 метров.

УСТАНОВКА И НАСТРОЙКА

Настройка проецируемого изображения

Высота изображения

Проектор оснащен подъемными ножками для настройки высоты изображения.

1. Найдите нужную регулируемую ножку в нижней части проектора.
2. Чтобы поднять или опустить проектор, поверните регулятор по часовой стрелке или против часовой стрелки.

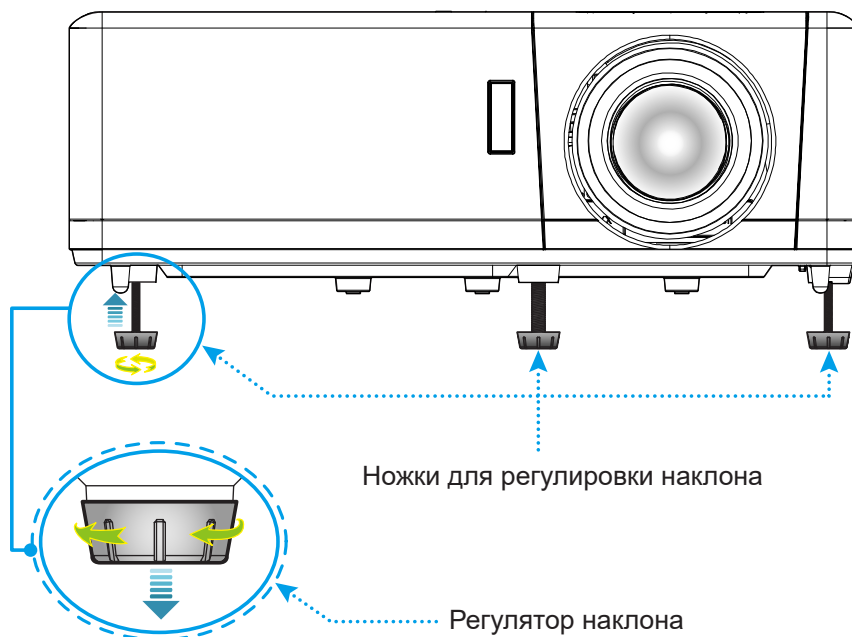

Зум, сдвиг объектива и фокус

- Чтобы увеличить или уменьшить размер проецируемого изображения, поверните рычаг регулировки масштаба в одну или в другую сторону.
- Для регулировки положения изображения поверните регулятор сдвига объектива по часовой стрелке или против часовой стрелки. Это позволяет отрегулировать положение проецируемого изображения по вертикали.
- Для регулировки фокуса поверните фокусное кольцо по часовой стрелке или против часовой стрелки, пока изображение не станет хорошо сфокусированным и четким.

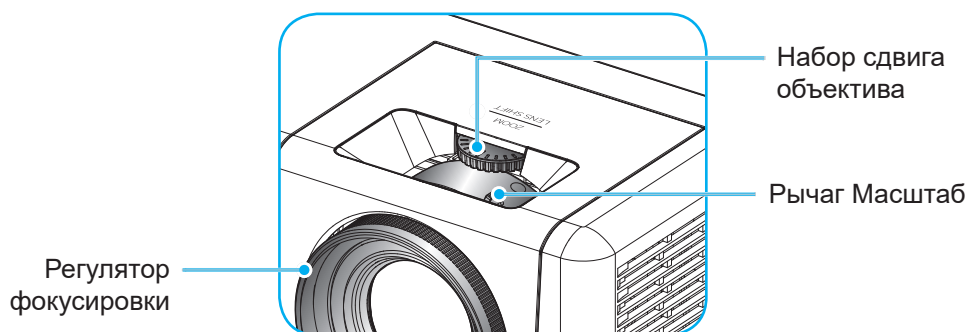

УСТАНОВКА И НАСТРОЙКА

Настройки с пульта ДУ

Установка / замена батареек

К пульту дистанционного управления прилагаются две батарейки размером AAA.

1. Снимите крышку с батарейного отсека на обратной стороне пульта ДУ.
2. Вставьте батарейки AAA в батарейный отсек, как показано на рисунке.
3. Установите обратно крышку на пульт ДУ.

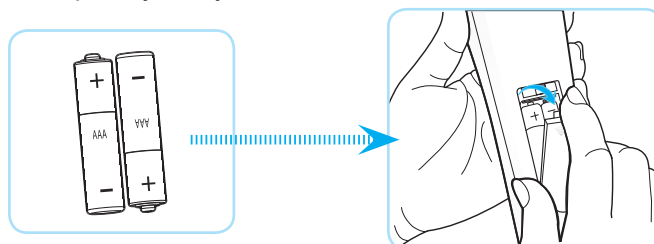

Примечание. Для замены используются такие же или эквивалентные батарейки.

ВНИМАНИЕ

Неправильное использование батареек может привести к утечке химических реактивов или взрыву. Строго выполняйте следующие инструкции.

- Не используйте одновременно батарейки разных типов. Различные типы батареек различаются по своим характеристикам.
- Не используйте новые батарейки одновременно со старыми. Использование новых батареек вместе со старыми сокращает срок службы новых батареек и может привести к утечке химических реактивов из старых батареек.
- Извлеките отработанные батарейки. При утечке из батареек химические реактивы могут попасть на кожу и вызвать раздражение. При обнаружении утечки химических реактивов тщательно вытрите их салфеткой.
- Входящие в комплект батарейки могут иметь более короткий срок службы из-за условий хранения.
- Если пульт дистанционного управления не используется в течение длительного времени, извлеките из него батарейки.
- При утилизации батареек следует соблюдать законы соответствующего региона или страны.

УСТАНОВКА И НАСТРОЙКА

Зона действия ПДУ

Инфракрасный (ИК) датчик для пульта ДУ находится на верхней и передней панели проектора. Для правильной работы пульта ДУ держите его относительно перпендикуляра к ИК-датчику проектора под углом не более 60 градусов в обе стороны. Расстояние между пультом ДУ и датчиком не должно превышать 12 метров (~39,4 футов).

- Убедитесь, что между ними нет препятствий, затрудняющих прохождение ИК-луча.
- Проверьте, что на ИК-передатчик пульта ПДУ не падают солнечные лучи или прямой свет от флуоресцентных ламп.
- Чтобы пульт ДУ работал правильно, расстояние от него до флуоресцентных ламп должно быть больше 2 метров.
- Нарушение работы пульта наблюдается и в том случае, когда он находится рядом с флуоресцентными лампами инверторного типа.
- Если расстояние между пультом ДУ и проектором слишком короткое, работоспособность пульта также падает.
- Когда вы направляете пульт на экран, эффективное расстояние между ними меньше 5 м, а ИК-лучи отражаются обратно в проектор. Однако эффективное расстояние можно изменить в зависимости от экранов.

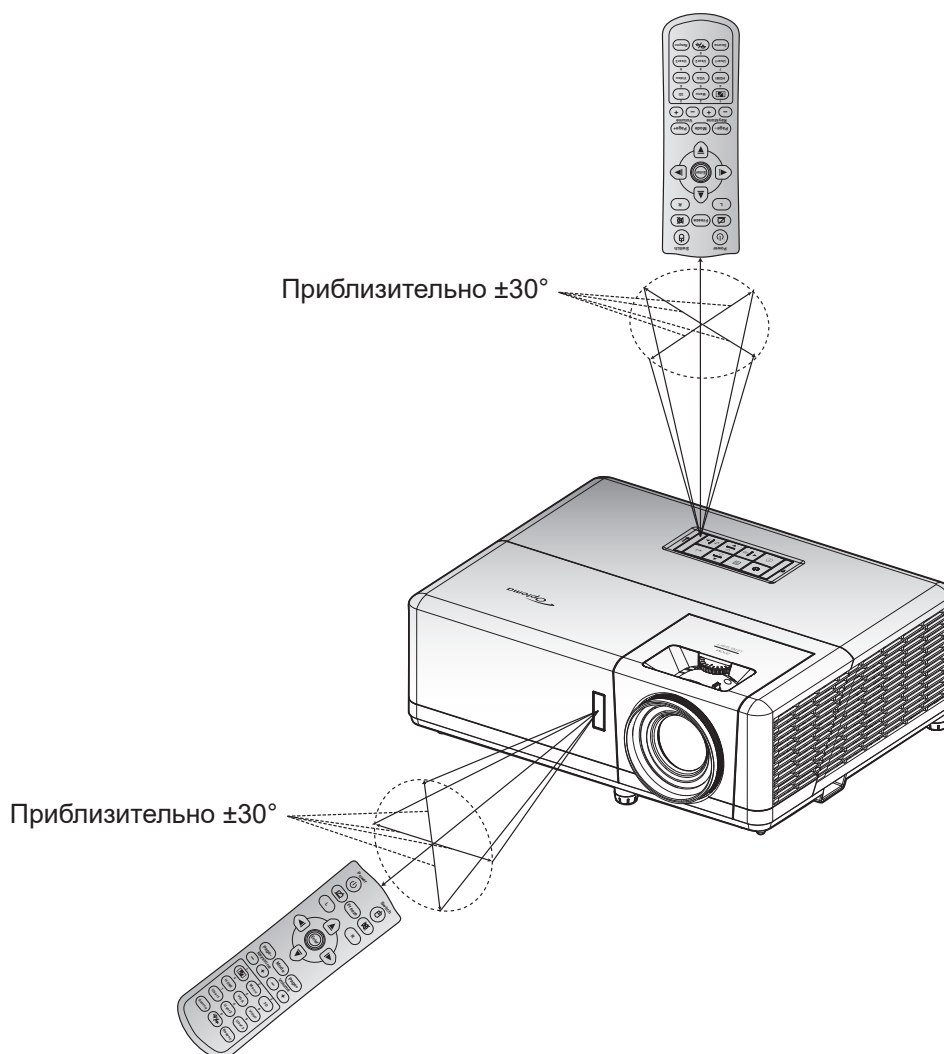

ИСПОЛЬЗОВАНИЕ ПРОЕКТОРА

Включение и выключение проектора

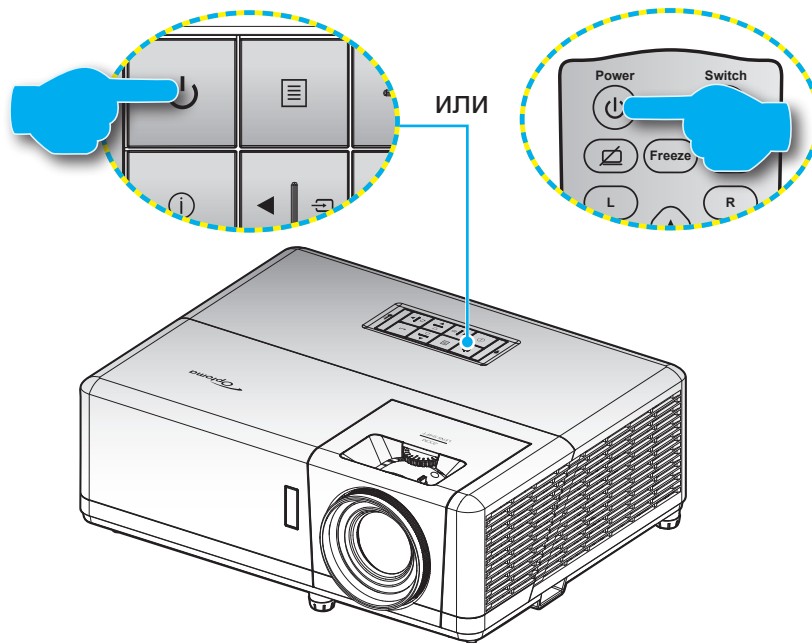

Питание включено



1. Надежно подсоединяйте шнур питания и сигнальный кабель или кабель источника сигнала. После подключения проектора к сети электропитания светодиод питания загорится красным цветом.
2. Включите проектор нажатием кнопки  на клавиатуре проектора или пульте ДУ.
3. Начальный экран отобразится приблизительно через 10 секунд, и индикатор питания будет мигать синим цветом.

Примечание. При первом использовании проектора следует выбрать предпочитаемый язык меню, ориентацию проектора и прочие параметры.

Выключение питания

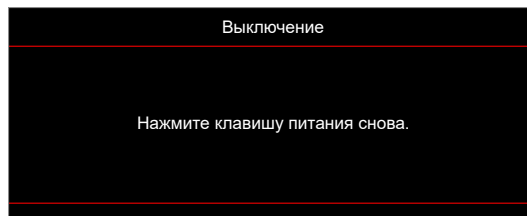
1. Выключите проектор нажатием кнопки  на клавиатуре проектора или пульте ДУ.
2. Появляется следующее сообщение:



3. Повторно нажмите кнопку «» для подтверждения, иначе данное сообщение исчезнет с экрана через 15 секунд. При повторном нажатии кнопки «» проектор отключается.
4. Вентиляторы охлаждения будут работать около 10 секунд для завершения цикла охлаждения, при этом индикатор питания будет мигать синим цветом. После перехода проектора в режим ожидания индикатор питания светится красным цветом. Если нужно снова включить проектор, дождитесь завершения цикла охлаждения и перехода устройства в режим ожидания. Если проектор находится в режиме ожидания, для включения снова нажмите на кнопку .
5. Отсоедините шнур питания от электрической розетки и проектора.

Примечание. Не рекомендуется включать проектор сразу же после выключения питания.

УСТАНОВКА И НАСТРОЙКА

Выбор источника входного сигнала

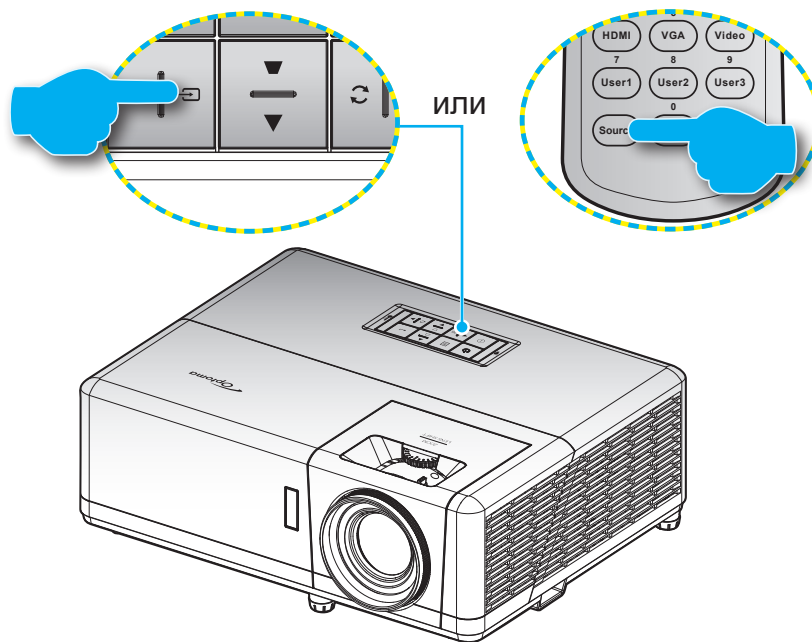

Включите подключенный источник входного сигнала, который будет отображаться на экране, например, компьютер, ноутбук, видеопроектор и т.д. Проектор автоматически обнаруживает источник. При подключении нескольких источников нажмите на кнопку  на клавиатуре проектора или кнопку **Источник входного сигнала** на пульте ДУ для выбора нужного входного сигнала.



УСТАНОВКА И НАСТРОЙКА

Меню навигации и функции

Проектор имеет многоязычные экранные меню, позволяющие настраивать изображение и изменять настройки. Проектор автоматически обнаружит источник.

1. Для вызова экранного меню нажмите на кнопку  на клавиатуре проектора или кнопку **Меню** на пульте ДУ.
2. После отображения экранного меню выбирайте любые элементы главного меню с помощью клавиш **▲▼**. Выбрав необходимый параметр на определенной странице, нажмите на кнопку **←** на клавиатуре проектора или кнопку **Ввод** на пульте ДУ для входа в подменю.
3. Выберите необходимый элемент подменю клавишами **◀▶** и нажмите на кнопку **←** или **Ввод** для просмотра дополнительных параметров. Настройте параметры клавишами **◀▶**.
4. Выбор в подменю следующий элемент, который требуется отрегулировать, и измените значение указанным выше способом.
5. Нажмите на кнопку **←** или **Ввод** для подтверждения, чтобы вернуться в основное меню.
6. Для выхода нажмите на кнопку  или **Menu** еще раз. И проектор автоматически сохранит новые настройки.

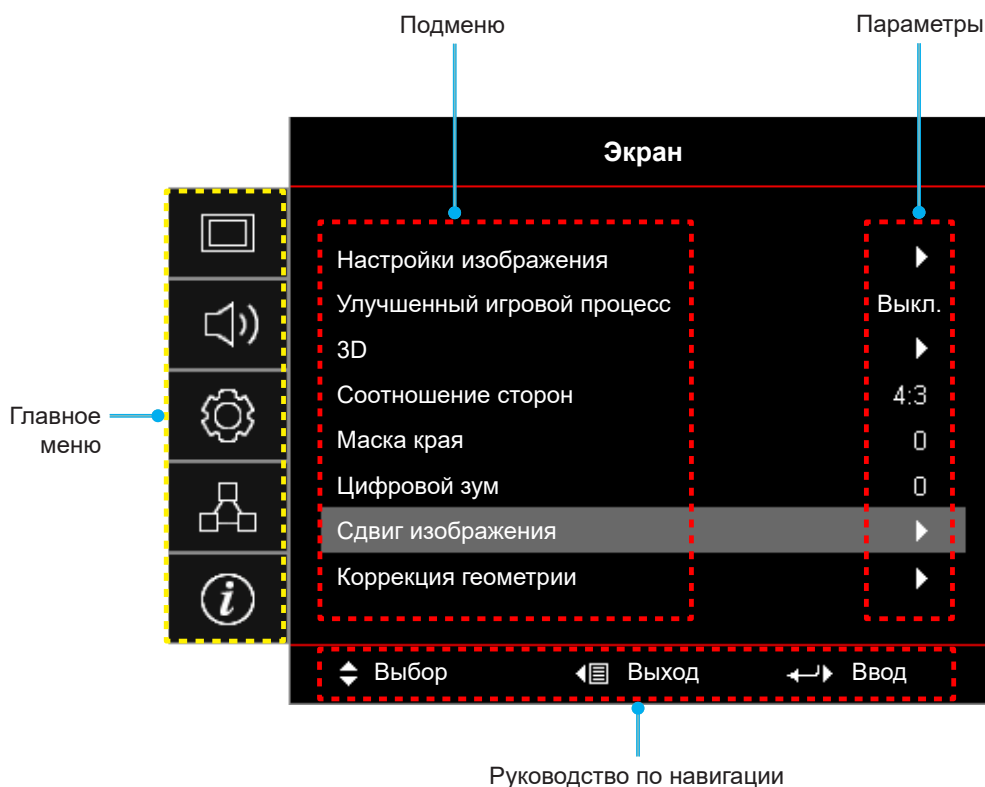

УСТАНОВКА И НАСТРОЙКА

Дерево экранного меню



Примечание. Пункты и функции древовидного меню OSD зависят от моделей и региона. Компания Optoma оставляет за собой право добавлять или удалять пункты меню для улучшения характеристик устройства без предварительного уведомления.

Главное меню	Подменю	Подменю 2	Подменю 3	Подменю 4	Значения	
Экран	Настройки изображения	Режим отображения			Презентация	
					Яркий	
					HDR	
					HLG	
					Кино	
					Игра	
					Эталон	
					DICOM SIM.	
					Пользователь	
				3D		
			Цвет стены			Выкл. [По умолчанию]
						Классная доска
						Светло-желтый
						Светло-зеленый
						Голубой
						Розовый
			Динамический диапазон	HDR/HLG		Выкл.
						Автоматический [По умолчанию]
				Режим изображения HDR		Яркий
						Стандартный [По умолчанию]
						Фильм
					Detail	
				Яркость		-50 ~ 50
				Контрастность		-50 ~ 50
				Резкость		1 ~ 15
				Цвет		-50 ~ 50
				Оттенок		-50 ~ 50
			Гамма		Фильм	
					Видео	
					Графика	
					Стандарт (2.2)	
					1.8	
					2.0	
					2.4	
					2.6	
					HDR	
					3D	
					Классная доска	
					DICOM SIM.	





УСТАНОВКА И НАСТРОЙКА

Главное меню	Подменю	Подменю 2	Подменю 3	Подменю 4	Значения	
Экран	Настройки изображения	Параметры цвета	BrilliantColor™		1 ~ 10	
			Цвет. темп.		Теплый	
					Стандартный	
					Холодный	
					Хол.	
			Согласование цветов	Цвет		Красный [По умолчанию]
						Зеленый
						Синий
						Голубой
						Желтый
						Магента
						Белый(*)
				Оттенок / R(*)	-50 ~ 50 [по умолчанию: 0]	
				Насыщенность / G(*)	-50 ~ 50 [по умолчанию: 0]	
				Усиление / B(*)	-50 ~ 50 [по умолчанию: 0]	
			Сброс	Отмена [По умолчанию]		
				Да		
			Выход			
			Усиление/ Смещение RGB	Усил. красн.	-50 ~ 50	
				Усил. зелен.	-50 ~ 50	
				Усил. синего	-50 ~ 50	
				Смещ. красн.	-50 ~ 50	
				Смещ. зелен.	-50 ~ 50	
				Смещ. синего	-50 ~ 50	
				Сброс	Отмена [По умолчанию]	
					Да	
			Цветовое простр. [Входы, кроме HDMI]		Автоматический [По умолчанию]	
					RGB	
					YUV	
			Цветовое простр. [Вход HDMI]		Автоматический [По умолчанию]	
					RGB(0~255)	
					RGB(16~235)	
					YUV	
Уров. белого		0 ~ 31				
Уров. черн.		-5 ~ 5				
IRE		0				
		7,5				
Сигнал	Автоматический		Выкл.			
			Вкл. [По умолчанию]			
	Частота		-10 ~ 10 (в зависимости от сигнала) [По умолчанию: 0]			
Фаза		0~31 (в зависимости от сигнала) [По умолчанию: 0]				

УСТАНОВКА И НАСТРОЙКА

Главное меню	Подменю	Подменю 2	Подменю 3	Подменю 4	Значения	
Экран	Настройки изображения	Сигнал	Положение Г.		-5 ~ 5 (в зависимости от сигнала) [По умолчанию: 0]	
			Положение В.		-5 ~ 5 (в зависимости от сигнала) [По умолчанию: 0]	
		Режимы яркости			DynamicBlack	
					Эко	
					Пост. мощность (Питание = 100%/ 95%/ 90%/ 85%/ 80%/ 75%/ 70%/ 65%/ 60%/ 55%/ 50%)	
					Пост. яркость (Питание = 85/80/75/70 %)	
		Сброс				
	Улучшенный игровой процесс					Выкл. [По умолчанию]
						Вкл.
	3D	Режим 3D				Выкл.
						Вкл. [По умолчанию]
		3D Tech				DLP-Link [По умолчанию]
						3D-синхронизация
		3D -> 2D				3D [По умолчанию]
						L
						R
		3D формат				Автоматический [По умолчанию]
						Гориз. стереопара
						Сверху и снизу
						Чередование кадр.
		Инверсия 3D синхросигнала				Картридер
						Вкл.
	Сброс				Выкл. [По умолчанию]	
					Отмена	
	Соотношение сторон					Да
						4:3
						16:9
						LBX
						Исходный
	Маска края					Автоматический
						0 ~ 10 [По умолчанию: 0]
	Цифровой зум					-5 ~ 25 [По умолчанию: 0]
	Сдвиг изображения	Г 				-100 ~ 100 [По умолчанию: 0]
		В 				-100 ~ 100 [По умолчанию: 0]
	Коррекция геометрии	По 4м углам				
		Г трапеция				LT: от -30 до 30 ST: от -15 до 15 [По умолчанию: 0]
		В трапеция				LT: от -30 до 30 ST: от -15 до 15 [По умолчанию: 0]
		Автокор.трап.иск				Выкл.
						Вкл. [По умолчанию]





УСТАНОВКА И НАСТРОЙКА

Главное меню	Подменю	Подменю 2	Подменю 3	Подменю 4	Значения		
Звук	Без звука				Выкл. [По умолчанию]		
					Вкл.		
	Громкость					0 ~ 10 [По умолчанию: 5]	
						По умолчанию [По умолчанию]	
	Аудиовход	HDMI1				Аудио 1	
						Аудио 2	
						Микрофон	
		HDMI2					По умолчанию [По умолчанию]
							Аудио 1
							Аудио 2
		VGA					Микрофон
							Аудио 1 [По умолчанию]
							Аудио 2
		Видео					Микрофон
							Аудио 1
							Аудио 2 [По умолчанию]
НАСТР.	Проецирование				Передний  [По умолчанию]		
					Рир 		
					Потолоч.-верх 		
					Задняя-верх 		
	Настр. мощности	Включение проект.				Выкл. [По умолчанию]	
						Вкл.	
		Вкл. при обнаруж. сигнала					Выкл. [По умолчанию]
							Вкл.
		Авто выкл. (мин)				0~180 (шаг 5 мин) [по умолчанию: 20]	
		Таймер сна (мин)	Всегда включен				0~990 (шаг 30 мин) [по умолчанию: 0]
							Нет [По умолчанию]
	Режим питания (ожидания)					Да	
						Активный	
	Питание по USB (Ожидание)					Эко [По умолчанию]	
						Выкл. [По умолчанию]	
	Безопасность	Безопасность				Вкл.	
					Выкл.		
Таймер безопасности		Месяц					
		День					
		Час					
Сменить пароль					[По умолчанию: 1234]		

УСТАНОВКА И НАСТРОЙКА

Главное меню	Подменю	Подменю 2	Подменю 3	Подменю 4	Значения	
НАСТР.	Настройки HDMI Link	HDMI Link			Выкл. [По умолчанию]	
					Вкл.	
		Включить ТВ			Нет [По умолчанию]	
					Да	
		Выкл. Link			Совместный [По умолчанию]	
					PJ --> Device	
				Device --> PJ		
		Вкл. Link			Выкл. [По умолчанию]	
				Вкл.		
	Настр-е табл				Зеленая решетка	
					Пурпурная решетка	
					Белая сетка	
					Белый	
					Выкл.	
	Настройки с помощью ПДУ [зависит от ПДУ]	Функция ИК				Вкл. [По умолчанию]
						Выкл.
		F1				Настр-е табл
						Яркость
						Контрастность
						Таймер сна
						Согласование цветов
						Цвет. темп.
						Гамма
						Проецирование
		F2				Настр-е табл
						Яркость
						Контрастность
						Таймер сна
						Согласование цветов
						Цвет. темп.
						Гамма
						Проецирование
		F3				Настр-е табл [По умолчанию]
					Яркость	
				Контрастность		
				Таймер сна		
				Согласование цветов		
				Цвет. темп.		
				Гамма		
				Проецирование		
12-В триггер				Выкл.		
				Вкл.		

УСТАНОВКА И НАСТРОЙКА

Главное меню	Подменю	Подменю 2	Подменю 3	Подменю 4	Значения			
НАСТР.	Опции	Язык			English [По умолчанию]			
					Deutsch			
					Français			
					Italiano			
					Español			
					Português			
					Polski			
					Nederlands			
					Svenska			
					Norsk/Dansk			
					Suomi			
					ελληνικά			
					繁體中文			
					簡體中文			
					日本語			
					한국어			
					Русский			
					Magyar			
					Čeština			
					عربي			
					ไทย			
					Türkçe			
				فارسی				
				Tiếng Việt				
				Bahasa Indonesia				
				Română				
				Slovenčina				
				Скрытые титры			CC1	
								CC2
				Настройки меню	Расположение меню		Выкл. [По умолчанию]	
								Верхнее левое 
								Верхнее правое 
								В центре  [По умолчанию]
							Нижнее левое 	
							Нижнее правое 	
					Таймер меню		Выкл.	
						5 с		
						10 с [По умолчанию]		
		Источник Авто			Выкл. [По умолчанию]			
						Вкл.		

УСТАНОВКА И НАСТРОЙКА

Главное меню	Подменю	Подменю 2	Подменю 3	Подменю 4	Значения	
НАСТР.	Опции	Источник входного сигнала			HDMI1	
					HDMI2	
					VGA	
					Видео	
		Введите имя	HDMI1			По умолчанию [По умолчанию]
						Индивидуально
			HDMI2			По умолчанию [По умолчанию]
						Индивидуально
			VGA			По умолчанию [По умолчанию]
						Индивидуально
			Видео			По умолчанию [По умолчанию]
						Индивидуально
		Большая высота			Выкл. [По умолчанию]	
					Вкл.	
		Блокировка смены режима			Выкл. [По умолчанию]	
					Вкл.	
		Блок. кнопок			Выкл. [По умолчанию]	
					Вкл.	
		Скрыть информацию			Выкл. [По умолчанию]	
					Вкл.	
		Логотип			По умолчанию [По умолчанию]	
					Нейтральный	
					Пользователь	
		Цвет фона			Нет	
					Синий [По умолчанию]	
					Красный	
					Зеленый	
					Серый	
					Логотип	
		Сброс	Сброс настроек			Отмена [По умолчанию]
						Да
			Общий сброс			Отмена [По умолчанию]
				Да		
Автообновление микропрограммы				Выкл. [По умолчанию]		
				Вкл.		

УСТАНОВКА И НАСТРОЙКА

Главное меню	Подменю	Подменю 2	Подменю 3	Подменю 4	Значения	
Сеть	Сеть	Состояние сети			(только для чтения)	
		MAC-адрес			(только для чтения)	
		DHCP			Выкл. [По умолчанию]	
					Вкл.	
		IP-адрес			192.168.0.100 [По умолчанию]	
		Маска подсети			255.255.255.0 [По умолчанию]	
		Шлюз			192.168.0.254 [По умолчанию]	
		DNS			192.168.0.51 [По умолчанию]	
	Сброс					
	Управление	Crestron			Выкл.	
					Вкл. [По умолчанию] Примечание. Порт 41794	
		Extron			Выкл.	
					Вкл. [По умолчанию] Примечание. Порт 2023	
		PJ Link			Выкл.	
					Вкл. [По умолчанию] Примечание. Порт 4352	
		Обнаружение устройств AMX			Выкл.	
					Вкл. [По умолчанию] Примечание. Порт 9131	
Telnet			Выкл.			
			Вкл. [По умолчанию] Примечание. Порт 23			
HTTP			Выкл.			
			Вкл. [По умолчанию] Примечание. Порт 80			
Инфо.	Нормативный					
	Серийный номер					
	Источник					
	Разрешение				00x00	
	Частота обновления				0,00Hz	
	Режим отображения					
	Режим питания (ожидания)					
	Время работы источника света				0 hr	
	Состояние сети					
	IP-адрес					
	Номер проектора				00~99	
	Режимы яркости					
	Выпуск микропрограммы	Система				
		Сеть				
MCU						

УСТАНОВКА И НАСТРОЙКА

Меню Дисплей

Меню Дисплей: настройки изображения

Режим отображения

В соответствии с вашими предпочтениями при просмотре можно выбрать несколько предустановленных режимов отображения. Каждый режим был точно настроен нашими опытными специалистами по цвету, чтобы обеспечить превосходную цветопередачу для широкого спектра содержимого.

- **Презентация:** Этот режим подходит для большинства потребностей бизнеса и сферы образования.
- **Яркий:** Этот режим подходит, когда требуется очень высокая яркость, например при использовании проектора в хорошо освещенных помещениях.
- **HDR/HLG:** Декодирование и отображение содержимого с расширенным динамическим диапазоном (HDR) / гибридной логарифмической гаммой (HLG) на самых светлых и самых темных участках, отображение живого кинематографического цвета с использованием цветового спектра REC.2020. Этот режим автоматически включается, если для параметра HDR/HLG установлено значение «Авто» (и HDR/HLG-контент передается на проектор — Blu-ray 4K UHD, игры HDR/HLG 1080p / 4K UHD, потоковое видео 4K UHD). В режиме HDR/HLG невозможно выбрать другие режимы отображения (кинотеатр, сообщение и т. д.), так как в нем цвет отображается с высокой четкостью.
- **Кино:** Обеспечивает наилучшее сочетание деталей и цветов для просмотра фильмов.
- **Игра:** Оптимизирует работу проектора для достижения максимальной контрастности и ярких цветов, повышая четкость деталей в тенях в видеоиграх.
- **Эталон:** Этот режим предназначен для воспроизведения цвета, максимально приближенного к замыслу режиссера фильма. Все параметры цвета, цветовой температуры, яркости, контрастности и гаммы настраиваются в соответствии с цветовым спектром Rec.709. Выберите этот режим для наиболее точной цветопередачи при просмотре фильмов.
- **DICOM SIM.:** Этот режим был создан для просмотра изображений в оттенках серого и идеально подходит для просмотра рентгеновских снимков и отсканированных изображений в процессе обучения специалистов в области медицины*.
Примечание. * Данный проектор не подходит для использования в медицинской диагностике.
- **Пользователь:** Запоминает пользовательские настройки, позволяет установить собственные настройки режима отображения.
- **3D:** Оптимизированные настройки для просмотра содержимого 3D.
Примечание. Для просмотра с эффектом объемности потребуются 3D-очки, совместимые с DLP Link. Дополнительная информация приведена в разделе «3D».

Цвет стены

Предназначен для настройки цветов проецируемого изображения при проецировании на стену без экрана. Каждый режим был точно настроен нашими опытными специалистами по цвету, чтобы обеспечить превосходную цветопередачу.

В зависимости от цвета вашей стены можно выбрать несколько предустановленных режимов. Выберите значение Выкл., Красная доска, Светло-желтый, Светло-зеленый, Голубой, Розовый или Серый.

Примечание. Для более точной цветопередачи рекомендуется использовать экран.

УСТАНОВКА И НАСТРОЙКА

Динамический диапазон

Конфигурация настройки режима High Dynamic Range (HDR) (Расширенный динамический диапазон)/ Hybrid Log Gamma (HLG) и его эффекта при отображении видео с проигрывателей 4K Blu-ray и потоковых устройств.

Примечание. Только HDMI, поддерживает функцию «Динамический диапазон».

➤ HDR/HLG

- **Выкл.:** Отключение обработки HDR/HLG. Если установлено значение "Выкл.", проектор НЕ БУДЕТ декодировать HDR/HLG содержимое.
- **Автоматический:** Автообнаружение сигнала HDR/HLG.

➤ Режим изображения HDR

- **Яркий:** Выберите этот режим для получения более ярких и насыщенных цветов.
- **Стандартный:** Выберите этот режим для отображения естественных цветов с балансом теплых и холодных тонов.
- **Фильм:** Выберите этот режим для улучшения детализации и резкости изображения.
- **Detail:** Сигнал образуется в результате OETF преобразования для достижения наилучшего согласования цветов.

Яркость

Используется для регулировки яркость изображения.

Контрастность

Контраст регулирует разницу между самыми светлыми и самыми темными участками изображения.

Резкость

Используется для регулировки резкости изображения.

Цвет

Используется для регулировки насыщенности видеоизображения от черно-белого до полностью насыщенного цвета.

Оттенок

Используется для регулировки баланса красный и зеленый цветов.

Гамма

Установка типа гамма-кривой. После первоначального запуска и завершения настройки используйте Настройка Гамма для оптимизации выхода видеосигнала.

- **Фильм:** Для домашнего театра.
- **Видео:** Для источника видеосигнала: Видео или TV.
- **Графика:** Для источника видеосигнала: ПК или Фото.
- **Стандарт (2.2):** Для стандартной настройки.
- **1.8 / 2.0 / 2.4 / 2.6:** Для специального источника видеосигнала: ПК или Фото.

Примечание.

- Эти параметры доступны, только если отключена функция Режим 3D, для параметра **Цвет стены** не установлено **Классная доска** и для параметра **Режим отображения** не установлено **DICOM SIM.** или **HDR.**
- В режиме 3D пользователь может выбрать только значение **3D** для параметра **Гамма.**
- Если для параметра **Цвет стены** установлено значение **Классная доска**, пользователь может выбрать только **Blackboard** (Классная доска) для настройки **Гамма.**
- Если для параметра **Режим отображения** задано **HDR**, пользователь может выбрать только **HDR** для параметра **Гамма.**
- Если для параметра **Режим отображения** задано **DICOM SIM.**, пользователь может выбрать только **DICOM SIM.** для параметра **Гамма.**

УСТАНОВКА И НАСТРОЙКА

Параметры цвета

Настройка параметров цвета.

- **BrilliantColor™**: Данная настраиваемая функция использует новый алгоритм обработки цветов и систему улучшения уровней цветов для отображения более яркого изображения с достоверными и более насыщенными цветами.
- **Цвет. темп.**: Выбор цвет. темп.: Теплый, Стандартный, Холодный или Хол..
- **Согласование цветов**: Выбор следующих параметров:
 - **Цвет**: Регулировка красного, зеленого, черного, голубого, желтого, пурпурного и белого уровня изображения.
 - **Оттенок /R (красный)***: Используется для регулировки баланса красный и зеленый цветов.
Примечание. *Если для параметра **Цвет** задано **Белый**, вам доступна регулировка параметров красного цвета.
 - **Насыщенность /G (зеленый)***: Используется для регулировки насыщенности видеоизображения от черно-белого до полностью насыщенного цвета.
Примечание. *Если для параметра **Цвет** задано **Белый**, вам доступна регулировка параметров зеленого цвета.
 - **Усиление /B (синий)***: Регулировка яркость изображения.
Примечание. *Если для параметра **Цвет** задано **Белый**, вам доступна регулировка параметров синего цвета.
 - **Сброс**: Возврат к заводским настройкам по умолчанию для согласования цвета.
 - **Выход**: Выход из меню «Согласование цветов».
- **Усиление/ Смещение RGB**: эти параметры позволяют настроить яркость (усиление) и контрастность (сдвиг) изображения.
 - **Сброс**: Возврат к заводским настройкам по умолчанию для RGB усиление/сдвиг.
 - **Выход**: Выход из меню «Усиление/ Смещение RGB».
- **Цветовое простр. (Все входы, кроме HDMI)**: Выбор подходящий тип цветовой матрицы: Автоматический, RGB, или YUV.
- **Цветовое простр. (Только вход HDMI)**: выбор подходящего типа цветовой матрицы: Автоматический, RGB(0~255), RGB(16~235) и YUV.
- **Уров. белого**: Позволяет пользователю регулировать параметр Уров. белого при поступлении входных сигналов Видео.
Примечание. *Уровень белого цвета можно отрегулировать только для источников входного сигнала Video/S-Video.*
- **Уров. черн.**: Позволяет пользователю регулировать параметр Уров. черного при поступлении входных сигналов Видео.
Примечание. *Уровень черного цвета можно отрегулировать только для источников входного сигнала Video/S-Video.*
- **IRE**: Позволяет пользователю регулировать значение IRE для входных сигналов Видео.
Примечание.
 - *Параметр IRE доступен только для сигнала NTSC.*
 - *Параметр "IRE" можно отрегулировать только для источников входного сигнала Video/S-Video.*

Сигнал

Установка параметров сигнала.

- **Автоматический**: Автоматическая настройка сигнала (элементы Частота и Фаза неактивны). При отключении режима Автоматический, элементы Частота и Фаза отображаются для точной настройки и сохранения параметров.
- **Частота**: Изменение частоты данных изображения в соответствии с частотой графической карты компьютера. Используйте эту функцию, только если изображение на экране мерцает.
- **Фаза**: Используется для синхронизации сигнала экрана с сигналом графика карты. Если изображение нестабильно или мигает, используйте этот параметр для настройки.
- **Положение Г.**: Регулировка положения изображения по горизонтали.
- **Положение В.**: Регулировка положения изображения по вертикали.

Примечание. Данное меню доступно только при условии, что источник входного сигнала — RGB/компонентный.

УСТАНОВКА И НАСТРОЙКА

Режимы яркости

Регулировка настроек режима яркости.

- **DynamicBlack:** Используется для автоматической настройки яркости изображения, чтобы получить оптимальную контрастность.
- **Эко:** Выберите «Эко» для уменьшения яркости лазерного диода проектора с целью снижения энергопотребления и продления срока службы лазерного диода.
- **Пост. мощность:** Выбор мощности в процентах для режима яркости.
- **Пост. яркость:** «Пост. яркость» регулирует яркость светодиода таким образом, чтобы яркость со временем оставалась неизменной.

Сброс

Возврат параметров цвета к заводским значениям по умолчанию.

Отобразить меню улучшенного игрового процесса

Улучшенный игровой процесс

Активируйте данную функцию для сокращения времени отклика (задержка на входе) во время игр до 8,2 мс (1080p при 120 Гц). Все настройки геометрических характеристик (например: трапецеидальность, четыре угла) будут отключены при включении «Улучшенного игрового режима». Более подробная информация приведена ниже.

Примечание.

- В следующей таблице приводятся задержки ввода для различных сигналов.
- Возможны незначительные отклонения от указанных в таблице значений.

Синхронизация источника (HDMI1)	Улучшенный игровой процесс	Выход	Разрешение сигнала	Задержка ввода
1080p60	Вкл.	1080p60Hz	1080p	16,2ms
1080p120	Вкл.	1080p120Hz	1080p	8,2ms
4K60	Вкл.	1080p60Hz	1080p	16,8ms
1080p60	Выкл.	1080p60Hz	1080p	49,5ms
1080p120	Выкл.	1080p120Hz	1080p	24,8ms
4K60	Выкл.	1080p60Hz	1080p	49,9ms

Синхронизация источника (HDMI2)	Улучшенный игровой процесс	Выход	Разрешение сигнала	Задержка ввода
1080p60	Вкл.	1080p60Hz	1080p	16,2ms
1080p120	Вкл.	1080p120Hz	1080p	8,2ms
1080p60	Выкл.	1080p60Hz	1080p	49,5ms
1080p120	Выкл.	1080p120Hz	1080p	24,8ms

- *Обратите внимание, если включен режим «Улучшенный игровой процесс», функции 3D, Соотношение сторон, Маска края, Цифровой зум, Сдвиг изображения и Коррекция геометрии отключаются автоматически. Эти функции и настройки будут восстановлены при отключении режима «Улучшенный игровой процесс».*

УСТАНОВКА И НАСТРОЙКА

Меню Экран/3D

Примечание.

- Данное устройство – это 3D проектор с разрешением DLP-Link 3D.
- Прежде чем смотреть видео, убедитесь, что ваши 3D-очки поддерживают разрешение DLP-Link 3D.
- Данный проектор поддерживает режим *frame sequential* (пролистывание страниц) 3D через порты HDMI1/HDMI2/VGA.
- Чтобы включить режим 3D, входную частоту кадров необходимо установить только в значение 60 Гц, большие или меньшие значения не поддерживаются.
- Для наилучшей производительности рекомендуется разрешение 1920x1080. Обратите внимание, что разрешение 4K (3840x2160) не поддерживается в режиме 3D.

Режим 3D

Эта функция используется для включения и отключения функции 3D.

- **Выкл.:** Выберите «Выкл.» для отключения режима 3D.
- **Вкл.:** Выберите «Вкл.» для включения режима 3D.

3D Tech

Этот параметр служит для выбора технологии 3D.

- **DLP-Link:** Выберите, чтобы воспользоваться оптимальными настройками для очков DLP 3D.
- **3D-синхронизация:** Выберите этот параметр для использования оптимальных настроек для ИК, РЧ или поляризованных очков 3D.

3D -> 2D

Данный элемент служит для выбора способа отображения контента в формате 3D на экране.

- **3D:** отображение 3D-сигнала.
- **L (Левый):** Отображение левого кадра 3D материала.
- **R (Правый):** Отображение правого кадра 3D материала.

3D формат

Данный элемент служит для выбора контента, соответствующего формату 3D.

- **Автоматический:** При обнаружении сигнала 3D идентификации формат 3D выбирается автоматически.
- **Гориз. стереопара:** Отображение 3D сигнала в формате "Рядом".
- **Сверху и снизу:** Отображение 3D сигнала в формате "Сверху и снизу".
- **Чередование кадр.:** Отображение 3D сигнала в формате "Чередование кадр.".
- **Картридер:** Отображение 3D сигнала в формате "Картридер".

Инверсия 3D синхросигнала

Этот параметр используется для включения и отключения функции инвертирования 3D.

Сброс

Возврат к заводским настройкам по умолчанию для настроек 3D.

- **Отмена:** Выберите для отмены сброса.
- **Да:** Выберите для восстановления заводских настроек 3D.

УСТАНОВКА И НАСТРОЙКА

Меню Дисплей/Соотношение сторон

Соотношение сторон

Выбор соотношения сторон отображаемого изображения из следующих значений:

- **4:3:** Этот формат используется для источников входного сигнала с соотношением сторон 4:3.
- **16:9:** Этот формат предназначен для таких источников входного сигнала 16:9, как HDTV и DVD, расширенных для просмотра на широкоэкранный телевизор.
- **LBX:** Этот формат предназначен для источников сигнала LBX (не 16 x 9), и если вы пользуетесь внешним объективом формата 16 x 9 для отображения формата изображения 2,35:1 с максимальным разрешением.
- **Исходный:** В данном формате отображается исходное изображение без масштабирования.
- **Автоматический:** Автоматический выбор подходящего формата отображения.

Примечание. Дополнительная информация о режиме LBX:

- *Изображение некоторых DVD в формате Letter-Box не улучшено для просмотра на телевизорах с соотношением сторон 16x9. В этом случае изображение будет искажено при отображении в режиме 16:9. В этой ситуации для просмотра DVD можно переключиться в режим 4:3. Если сигнал имеет соотношение сторон, отличное от 4:3, на экране с соотношением сторон 16:9 вокруг изображения будут отображаться черные полосы. Для просмотра изображения такого формата можно использовать режим LBX, чтобы растянуть изображение на экране с соотношением сторон 16:9.*
- *При использовании внешнего анаморфотного объектива режим LBX также позволяет просматривать материал с соотношением сторон 2,35:1 (включая анаморфотные DVD и телевидение высокой четкости HDTV), который поддерживает анаморфотную ширину, адаптированный для отображения с соотношением сторон 16x9 в широком изображении с соотношением 2,35:1. Черные полосы вокруг изображения исчезнут. При этом будут полностью использованы мощность лампы и вертикальное разрешение.*

Таблица масштабирования формата 1080p:

Экран 16:9	480i/p	576i/p	1080i/p	720p	ПК
4x3	Установка формата 1440x1080.				
16x9	Установка формата 1920x1080.				
Исходный	- Отображение 1:1, центрированное. - Масштабирование не выполняется; разрешение, с которым воспроизводится изображение, зависит от выбранного источника входного сигнала.				

Правило автоматического отображения 1080p:

Автоматический	Разрешение входного сигнала		Автоматический/Масштаб	
	Разрешение по горизонтали	Разрешение по вертикали	1920	1080
4:3	640	480	1440	1080
	800	600	1440	1080
	1024	768	1440	1080
	1280	1024	1440	1080
	1400	1050	1440	1080
	1600	1200	1440	1080
Широкий Ноутбуке	1280	720	1920	1080
	1280	768	1800	1080
	1280	800	1728	1080
SDTV	720	576	1350	1080
	720	480	1620	1080
HDTV	1280	720	1920	1080
	1920	1080	1920	1080

УСТАНОВКА И НАСТРОЙКА

Меню Дисплей/Маска контура

Маска края

Эта функция применяется для удаления помех кодирования видеосигнала по контуру источника видео.

Меню цифрового зума дисплея

Цифровой зум

Используется для уменьшения или увеличения изображения на проецируемом экране. Цифровой зум отличается от оптического зума, и его использование приводит к ухудшению качества изображения.

Примечание. *Настройки масштабирования сохраняются при выключении питания проектора.*

Меню Экран/Сдвиг изображения

Сдвиг изображения

Позволяет регулировать положение проецируемого изображения по горизонтали (Г) или по вертикали (В).

Вызов меню коррекции геометрии

По 4м углам

Этот параметр позволяет настраивать проецируемое изображение с каждого угла для получения прямоугольного изображения, если поверхность проецирования неровная.

Примечание. *При регулировке По 4м углам меню Цифровой зум Соотношение сторон и Сдвиг изображения недоступны. Для включения «Цифровой зум», «Соотношение сторон» и «Сдвиг изображения» выполните сброс настроек «По 4м углам» до значений по умолчанию.*

Г трапеция

Регулировка трапецеидального искажения по горизонтали с целью приближения формы изображения к квадрату. Регулировка трапецеидального искажения по горизонтали используется для коррекции формы изображения, в котором левая и правая граница имеют неодинаковую длину. Эта функция служит для регулировки искажений по горизонтальной оси.

В трапеция

Регулировка трапецеидального искажения по вертикали, чтобы приблизить форму изображения к квадрату. Регулировка трапецеидального искажения по вертикали используется для коррекции формы изображения, в котором верхняя и нижняя граница скошены в сторону. Эта функция служит для регулировки искажений по вертикальной оси.

Автокор.трап.иск

Цифровая коррекция трапецеидальных искажений позволяет вписать проецируемое изображение в область проецирования.

Примечание.

- *При выполнении коррекции трапецеидальных искажений по горизонтали и по вертикали размер изображения незначительно уменьшается.*
- *При использовании функции «Автокор.трап.иск» функция «Коррекция по 4м углам» будет отключена.*

УСТАНОВКА И НАСТРОЙКА

Меню Звук

Меню Звук/Без звука

Без звука

Этот параметр используется для временного отключения звука.

- **Вкл.:** Выберите "Вкл." для включения режима "без звука".
- **Выкл.:** выберите «Выкл.» для выключения режима «без звука».

Примечание. Функция «Без звука» влияет на громкость как для встроенной, так и для внешней колонки.

Меню Звук/Громк.

Громкость

Используется для регулировки громкости звука.

Меню Аудиовход

Аудиовход

Выбор аудиовхода для источников видеосигнала:

- **HDMI1:** По умолчанию, Аудио 1, Аудио 2 или Микрофон.
- **HDMI2:** По умолчанию, Аудио 1, Аудио 2 или Микрофон.
- **VGA:** Аудио 1, Аудио 2 или Микрофон.
- **Видео:** Аудио 1, Аудио 2 или Микрофон.

УСТАНОВКА И НАСТРОЙКА

Меню Настр.

Меню Настр./Проекция

Проецирование

Позволяет выбрать предпочтительную проекцию: переднюю, заднюю, потолочную сверху и заднюю сверху.

Меню Настр./Настройки питания

Включение проект.

Выберите "Вкл." для активации режима прямого включения. Проектор будет включаться автоматически при подаче напряжения переменного тока без нажатия кнопки «Питание» на панели управления проектора или на пульте ДУ.

Вкл. при обнаруж. сигнала

Выберите "Вкл." для активации режима включения питания по сигналу. Проектор будет включаться автоматически при обнаружении сигнала без нажатия кнопки "Питание" на панели управления проектора или на пульте ДУ.

Примечание.

- Если для параметра «Вкл. при обнаруж. сигнала» установлено значение «Вкл.», потребление электроэнергии проектором в режиме ожидания составляет более 3 Вт.
- Эта функция применяется с источниками VGA и HDMI.

Авто выкл. (мин)

Позволяет установить интервал отсчета таймера. Счетчик начнет отсчитывать время, когда прекратится подача сигнала на проектор. Проектор автоматически выключится после окончания отсчета (значение счетчика задается в минутах).

Таймер сна (мин)

Настройка таймер сна.

- **Таймер сна (мин):** позволяет установить интервал отсчета таймера. Счетчик времени начнет отсчитывать время независимо от того, прекратится ли подача сигнала на проектор. Проектор автоматически выключится после окончания отсчета (значение счетчика задается в минутах).
Примечание. Значение таймера спящего режима будет сбрасываться на ноль после каждого выключения проектора.
- **Всегда включен:** проверьте, чтобы таймер спящего режима был всегда включен.

Режим питания (ожидания)

Установка значения режима питания.

- **Активный:** Выберите «Активный», чтобы вернуться в обычный режим ожидания.
- **Эко:** Для дальнейшего сохранения энергии < 0,5 Вт выберите «Эко».

Питание по USB (Ожидание)

Включение и выключение функции питания USB, если проектор находится в режиме ожидания.

УСТАНОВКА И НАСТРОЙКА

Меню Настр./Безопасность

Безопасность

Данная функция служит для отображения окна ввода пароля перед использованием проектора.

- **Вкл.:** выберите «Вкл.» для использования функции проверки безопасности при включении проектора.
- **Выкл.:** выберите «Выкл.» для включения проектора без использования пароля.

Примечание. Пароль по умолчанию — 1234.

Таймер безопасности

Вы можете использовать функцию установки времени (Месяц/День/Час) для установки количества часов, в течение которых можно использовать проектор. По истечении этого времени потребуется снова ввести пароль.

Сменить пароль

Используйте, чтобы задать или изменить пароль, ввод которого предлагается при включении проектора.

Меню Настр./Настройки HDMI Link

Примечание. При подключении к проектору устройств, совместимых со стандартом HDMI CEC, с помощью HDMI-кабелей, их можно включать или выключать с помощью функции управления режимом HDMI Link из экранного меню проектора. Это позволяет включать или выключать одно устройство или несколько устройств в группе с помощью функции HDMI Link. В типовой конфигурации DVD-плеер можно подключать к проектору через усилитель или систему домашнего кинотеатра.

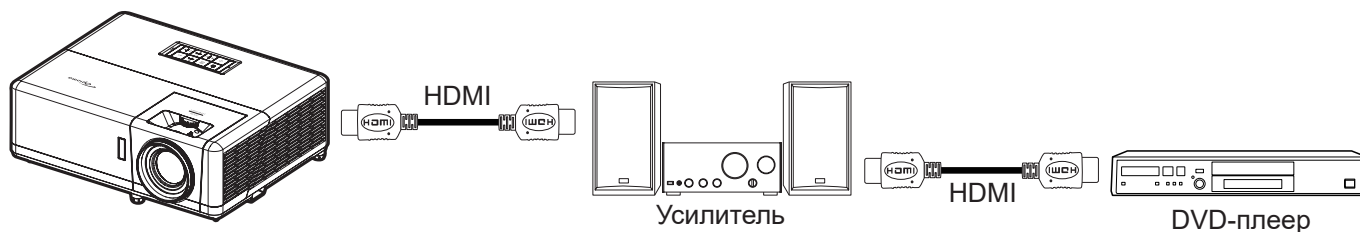

HDMI Link

Включение и отключение режима HDMI Link.

Включить ТВ

Если установлено значение «Да», функция HDMI Link для включения и выключения устройств включена.

Выкл. Link

Команда включения CEC-устройства.

- **Совместный:** проектор и CEC-устройство включаются одновременно.
- **PJ --> Device:** CEC-устройство включается только после включения проектора.
- **Device --> PJ:** проектор включается только после включения CEC-устройства.

Вкл. Link

Включите эту функцию, чтобы HDMI Link и проектор автоматически выключались одновременно.

УСТАНОВКА И НАСТРОЙКА

Меню Настр./Тестовая таблица

Настр-е табл

Выбор тестовой таблицы: Зеленая решетка, Пурпурная решетка, Белая сетка, Белый или выключение этой функции (Выкл.).

Меню «Установка: Удаленные настройки»

Функция ИК

Установка Функция ИК.

- **Вкл.:** При выборе «Вкл.» проектором можно управлять через пульт ДУ от ИК-приемников вверху и на передней панели.
- **Выкл.:** при выборе «Выкл.» управление проектором с помощью пульта дистанционного управления невозможно. При выборе "Выкл." вы сможете использовать кнопки клавиатуры.

F1/F2/F3

Назначьте функцию по умолчанию для F1, F2 или F3 из Настр-е табл, Яркость, Контрастность, Таймер сна, Согласование цветов, Цвет. темп., Гамма или Проецирование.

Меню Настр./Номер проектора

Номер проектора

Чтобы управлять проектором по интерфейсу RS232, необходимо присвоить проектору номер в диапазоне от 0 до 99, используя меню.

Примечание. Полный список команд интерфейса RS232 приведен в руководстве пользователя RS232 на нашем веб-сайте.

Настройка меню 12-В триггера

12-В триггер

Эта функция используется для включения и отключения триггера.

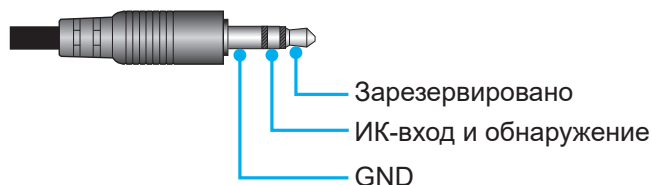

- **Выкл.:** Выберите "Выкл." для отключения триггера.
- **Вкл.:** Выберите "Вкл." для включения триггера.

УСТАНОВКА И НАСТРОЙКА

Меню Настр./Параметры

Язык

Выбор язык экранного меню: английский, немецкий, французский, итальянский, испанский, португальский, польский, голландский, шведский, норвежский, датский, финский, греческий, традиционный китайский, упрощенный китайский, японский, корейский, русский, венгерский, чехословацкий, арабский, таиландский, турецкий, фарси, вьетнамский, индонезийский, румынский и словацкий.

Скрытые титры

Скрытые титры - это текстовая версия звукового сопровождения программы и другой информации, отображаемой на экране. Если входной сигнал содержит скрытые титры, можно включить эту функцию для просмотра каналов. Доступные значения: «Выкл.», «СС1» и «СС2».

Настройки меню

Задайте расположение меню на экране и установите параметры таймера меню.

- **Расположение меню:** Выбор расположение меню на экране.
- **Таймер меню:** Задайте продолжительность отображения экранного меню на экране.

Источник Авто

При выборе этого параметра проектор автоматически находит доступный источник входного сигнала.

Источник входного сигнала

Выберите источник входного сигнала: HDMI1, HDMI2, VGA или Видео.

Введите имя

Используйте для переименования функции входного сигнала для удобства распознавания. Доступные варианты: HDMI1, HDMI2, VGA и Видео.

Большая высота

Если выбрано "Вкл.", вентиляторы вращаются быстрее. Эту функцию следует использовать в высотных районах, где воздух разреженный.

Блокировка смены режима

Выберите «Вкл.» или «Выкл.», чтобы заблокировать или разблокировать настройки режима отображения.

Блок. кнопок

Если для функции блокировки клавиатуры установлено значение "Вкл.", клавиши клавиатуры неактивны. В этом случае управление проектором осуществляется пультом ДУ. При выборе "Выкл." вы сможете снова использовать клавиатуру.

Скрыть информацию

Включите данную функцию, чтобы скрыть информационное сообщение.

- **Выкл.:** Выбор «Выкл.», чтобы отобразить сообщение «Поиск».
- **Вкл.:** чтобы скрыть информационное сообщение, выберите «Вкл.».

Логотип

Данная функция используется для выбора необходимой заставки. Внесенные изменения вступают в силу только при следующем включении проектора.

- **По умолчанию:** Экранная заставка по умолчанию.
- **Нейтральный:** логотип не отображается на экранной заставке.
- **Пользователь:** Требуется инструмент для захвата изображения.

Примечание. *Посетите веб-сайт, чтобы загрузить инструмент для записи экранной заставки. Поддерживаемые форматы файлов: png/bmp/jpg.*

УСТАНОВКА И НАСТРОЙКА

Цвет фона

Эта функция служит для отображения экрана “Синий”, “Красный”, “Зеленый”, “Серый”, нет изображения или логотип при отсутствии сигнала.

Примечание. Если для фонового цвета установлено “Нет”, то фоновым цветом является черный.

Настройка экранного меню сброса

Сброс настроек

Возврат к заводским значениям параметров экранного меню.

Общий сброс

Возврат к заводским настройкам по умолчанию для всех параметров.

Настройка меню автоматического обновления микропрограммы

Автообновление микропрограммы

Автоматическое обновление микропрограммы проектора.

УСТАНОВКА И НАСТРОЙКА

Меню Сеть

Меню Сеть ЛВС

Состояние сети

Отображается состояние сетевого подключения (только для чтения).

MAC-адрес

Отображается MAC-адрес (только для чтения).

DHCP

Эта функция используется для включения и отключения функции DHCP.

- **Выкл.:** Назначение IP-адреса, маски подсети, шлюза и конфигурации DNS вручную.
- **Вкл.:** Проектор получает IP-адрес автоматически от сети.

Примечание. При выходе из экранного меню автоматически применяются введенные значения.

IP-адрес

Отображается IP-адрес.

Маска подсети

Отображается маска подсети.

Шлюз

Отображается шлюз по умолчанию для сети, к которой подключен проектор.

DNS

Отображается адрес сервера DNS.

Использование обозревателя Интернета для управления проектором

1. Включите «Вкл.» параметр DHCP на проекторе, чтобы разрешить серверу DHCP автоматически присваивать IP-адрес.
2. Откройте веб-браузер на ПК и введите IP-адрес проектора («Сеть > Сеть > IP-адрес»).
3. Введите имя пользователя и пароль, нажмите «Вход». Откроется веб-интерфейс настройки проектора.

Примечание.

- По умолчанию используется имя пользователя и пароль “admin”.
- Шаги в данном разделе приводятся для операционной системы Windows 7.
- При первом доступе к веб-странице администратора вы **ДОЛЖНЫ** изменить пароль администратора, установленный по умолчанию.

УСТАНОВКА И НАСТРОЙКА

При прямом подключении компьютера к проектору*

1. Выключите «Выкл.» параметр DHCP в проекторе.
2. Настройте IP-адрес, маску подсети, шлюз и DNS на проекторе («Сеть > Сеть»).
3. Откройте страницу ***Сеть и Центр общего доступа*** на ПК и назначьте своему ПК те же параметры сети, что установлены на проекторе. Нажмите на кнопку «ОК» для сохранения параметров.

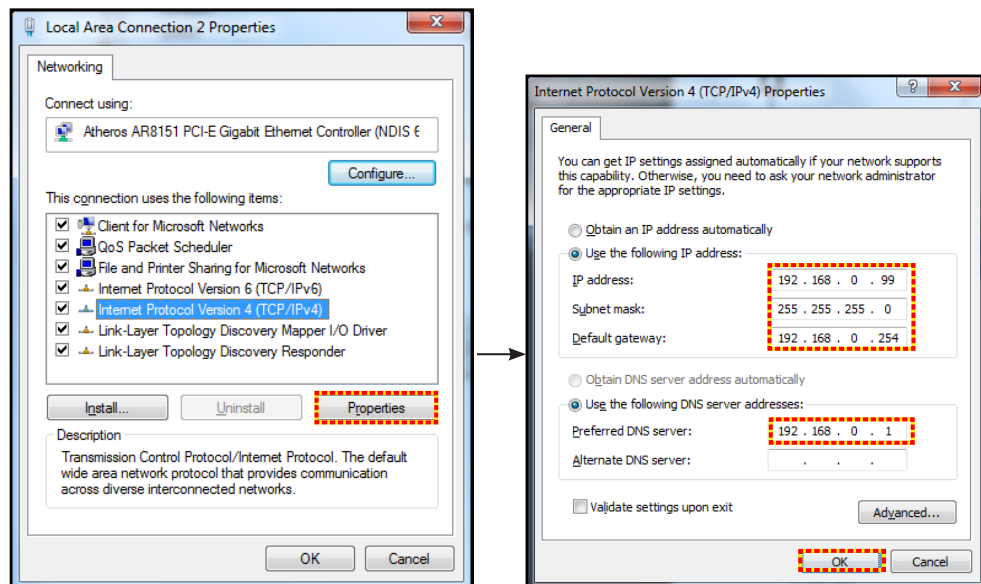

4. Откройте веб-браузер на ПК и введите в поле URL IP-адрес, присвоенный в шаге 3. Затем нажмите на кнопку «Ввод».

Сброс

Сброс всех значений параметров Сеть.

Меню Сетевое управление

Crestron

Данная функция используется для выбора сетевой функции (порт: 41794).

Подробную информацию см. на веб-сайте <http://www.crestron.com> и www.crestron.com/getroomview.

Extron

Данная функция используется для выбора сетевой функции (порт: 2023).

PJ Link

Данная функция используется для выбора сетевой функции (порт: 4352).

Обнаружение устройств AMX

Данная функция используется для выбора сетевой функции (порт: 9131).

Telnet

Данная функция используется для выбора сетевой функции (порт: 23).

HTTP

Данная функция используется для выбора сетевой функции (порт: 80).

УСТАНОВКА И НАСТРОЙКА

Меню Настр./Сеть: настройки управления

Функция Сеть RJ45

Для удобства и упрощения работы в проекторе используются функции удаленного управления и управления по сети. Функция LAN/RJ45 проектора работы в сети, например, удаленное управление: Питание вкл./выкл., яркость и контрастность. Кроме того, можно просмотреть сведения о состоянии проектора, например: Источник видеосигнала, отключение звука и т.д.

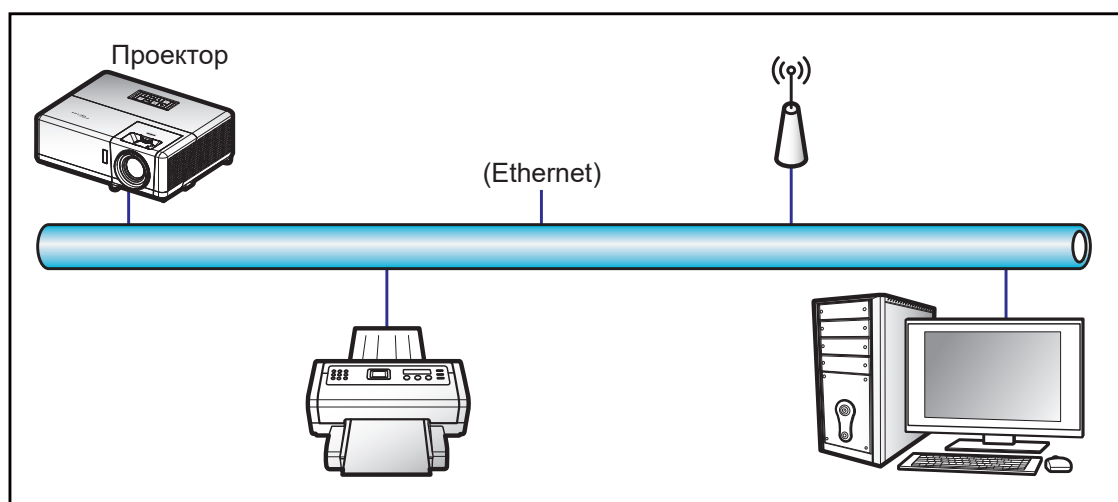

Функции терминала проводной Сеть

Проектором можно управлять с компьютера (ноутбука) или с другого внешнего устройства через порт LAN/RJ45 и с помощью систем Crestron / Extron / AMX (Обнаружение устройств) / PJLink.

- Crestron является зарегистрированным товарным знаком компании Crestron Electronics, Inc. в США.
- Extron является зарегистрированным товарным знаком компании Extron Electronics, Inc. в США.
- AMX является зарегистрированным товарным знаком компании AMX LLC в США.
- PJLink применяется для товарного знака и регистрации логотипа в Японии, США и других странах с помощью компании JBMIA.

Проектор поддерживается специальными командами контроллера Crestron Electronics и специальным программным обеспечением, например, RoomView®.

<http://www.crestron.com/>

Данный проектор поддерживает устройства Extron для справки.

<http://www.extron.com/>

Проектор поддерживается AMX (обнаружение устройства).

<http://www.amx.com/>

Проектор поддерживает все команды протокола PJLink Class1 (версия 1.00).

<http://pjlink.jbmia.or.jp/english/>

Для получения дополнительных сведений о различных типах внешних устройств, которые можно подключить к порту LAN/RJ45 и ПДУ/управления, а также о поддерживаемых командах для этих внешних устройств, обращайтесь непосредственно в службу поддержки.

УСТАНОВКА И НАСТРОЙКА

Сеть RJ45

1. Подключите кабель RJ45 к портам RJ45 на проекторе и компьютере (ноутбуке).

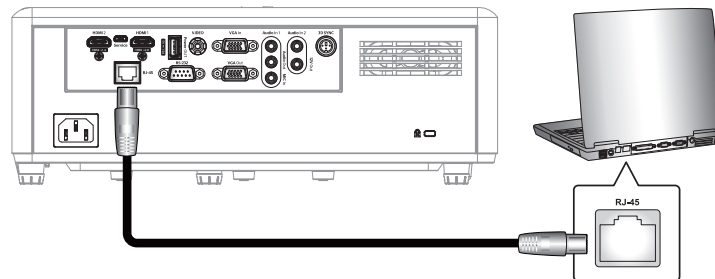

2. На компьютере (ноутбуке), выберите **Start (Пуск) > Control Panel (Панель управления) > Network Connections (Сетевые подключения)**.

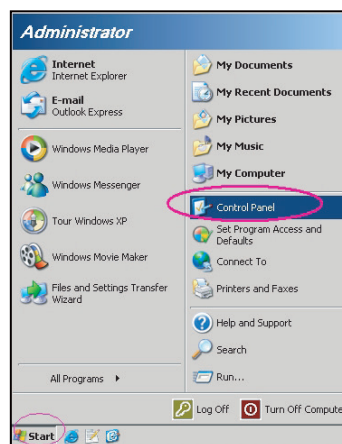

3. Нажмите правой кнопкой мыши на значке **Local Area Connection (Подключение по локальной сети)** и выберите **Property (Свойства)**.

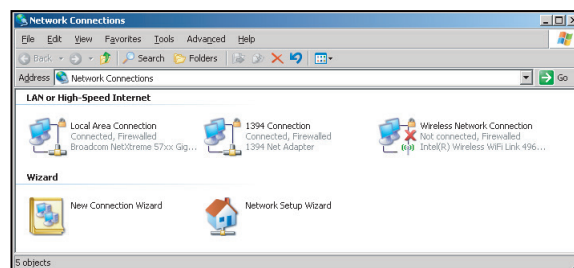

4. В окне **Property (Свойства)** выберите вкладку **General (Общие)** и **Internet Protocol (TCP / IP) (Протокол Интернета (TCP/IP))**.

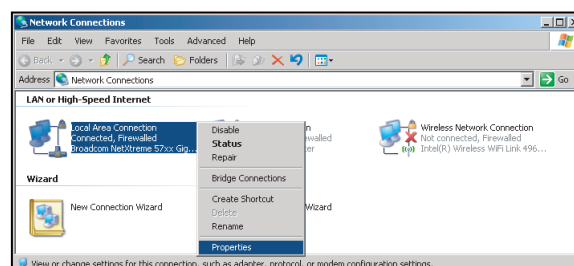

УСТАНОВКА И НАСТРОЙКА

5. Нажмите на кнопку «Свойства».

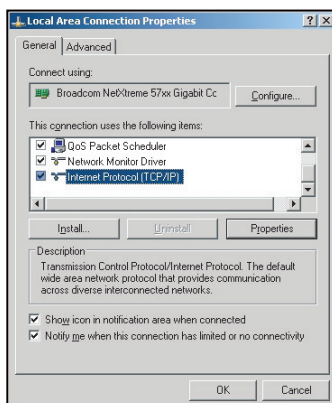

6. Введите IP-адрес и маску подсети, затем нажмите на кнопку «ОК».

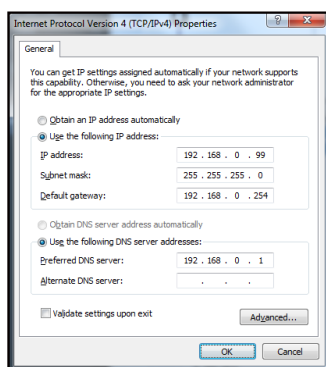

7. Нажмите на кнопку «Меню» на проекторе.
8. Откройте на проекторе **Сеть > Сеть**.
9. Введите следующие параметры подключения:
 - DHCP: Выкл.
 - IP-адрес: 192.168.0.100
 - Маска подсети: 255.255.255.0
 - Шлюз: 192.168.0.254
 - DNS: 192.168.0.51
10. Для подтверждения настроек нажмите «Ввод».
11. Откройте веб-браузер, например Microsoft Internet Explorer или Google Chrome.
12. В адресной строке введите IP-адрес проектора: 192.168.0.100.



13. Нажмите «Ввод».

УСТАНОВКА И НАСТРОЙКА

Теперь проектор настроен для удаленного управления. Функция Сеть/RJ45 отображается в виде окна:

Общая настройка

Настройка сети

Управление проектором

УСТАНОВКА И НАСТРОЙКА

Состояние системы

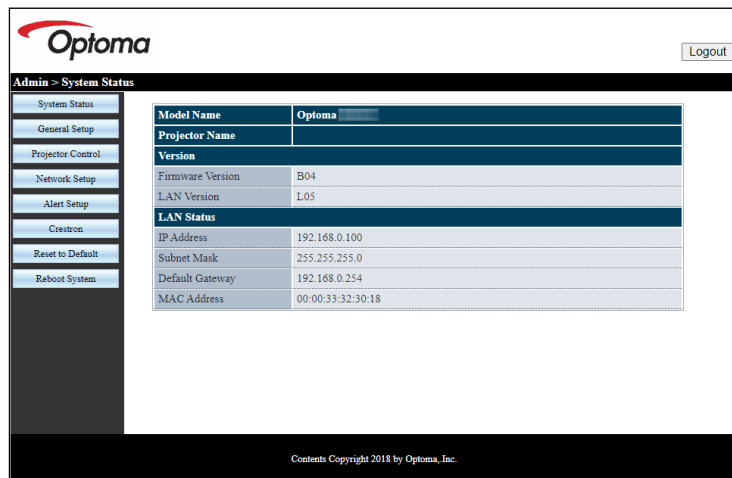

The screenshot displays the 'Admin > System Status' page of the Optoma web interface. The page features a sidebar with navigation options and a main content area with system details.

System Status

Model Name: Optoma

Projector Name:

Version

Firmware Version	B04
LAN Version	L05

LAN Status

IP Address	192.168.0.100
Subnet Mask	255.255.255.0
Default Gateway	192.168.0.254
MAC Address	00:00:33:32:30:18

Contents Copyright 2018 by Optoma, Inc.

УСТАНОВКА И НАСТРОЙКА

Функция «RS232 по Telnet»

Существует альтернативный способ управления с помощью команд RS232, который в проекторе называется «RS232 by TELNET» для интерфейса LAN/RJ45.

Примечание. Полный список команд интерфейса RS232 приведен в руководстве пользователя RS232 на нашем веб-сайте.

Краткое руководство по началу работы для функции «RS232 by Telnet»

- Проверьте и введите IP-адрес в экранном меню проектора.
- Убедитесь, что на компьютере/ноутбуке можно открыть веб-страницу проектора.
- Проверьте, что служба «Брандмауэр Windows» на компьютере/ ноутбуке не запрещает работу функции «TELNET».

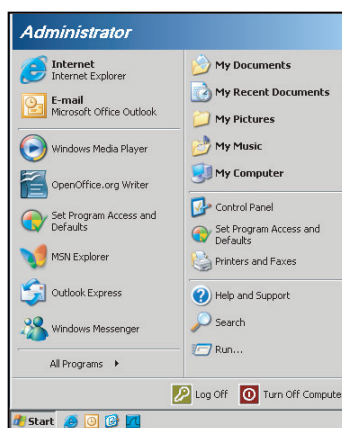

1. Выберите **Start (Пуск) > All Programs (Все программы) > Accessories (Стандартные) > Command Prompt (Командная строка)**.

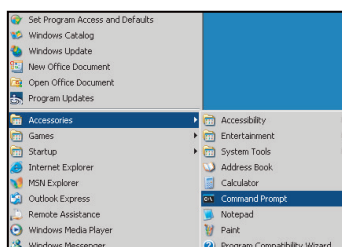

2. Введите команду в формате:
 - telnet ttt.xxx.yyy.zzz 23 (нажмите клавишу «Ввод»)
 - (ttt.xxx.yyy.zzz: IP-адрес проектора)
3. Если соединение Telnet установлено, и пользователь может вводить команды RS232, то при нажатии на клавишу «Enter» команды RS232 будут выполняться.

Технические требования для функции «RS232 by TELNET»:

1. Telnet: TCP.
2. Порт Telnet: 23 (для получения подробных сведений обратитесь к сервисному агенту или в отдел по обслуживанию).
3. Утилита Telnet: Windows «TELNET.exe» (режим командной строки).
4. Нормальное отключение функции «RS232-по-Telnet»: Закрыть
5. Утилита Windows Telnet готова после к работе после подключения.
 - Ограничение 1 для управления по Telnet: для успешной работы в сети по протоколу Telnet необходимо не более 50 байт.
 - Ограничение 2 для управления по Telnet: для выполнения одной команды RS232 по Telnet требуется 26 байт.
 - Ограничение 3 для управления по Telnet: Максимальная задержка для следующей команды RS232 должна быть не больше 200 мс.

УСТАНОВКА И НАСТРОЙКА

Меню Информация

Меню Информация

Содержание меню:

- Нормативный
- Серийный номер
- Источник
- Разрешение
- Частота обновления
- Режим отображения
- Режим питания (ожидания)
- Время работы источника света
- Состояние сети
- IP-адрес
- Номер проектора
- Режимы яркости
- Выпуск микропрограммы

ТЕХНИЧЕСКОЕ ОБСЛУЖИВАНИЕ

Установка и очистка пылеулавливающего фильтра

Установка пылеулавливающего фильтра

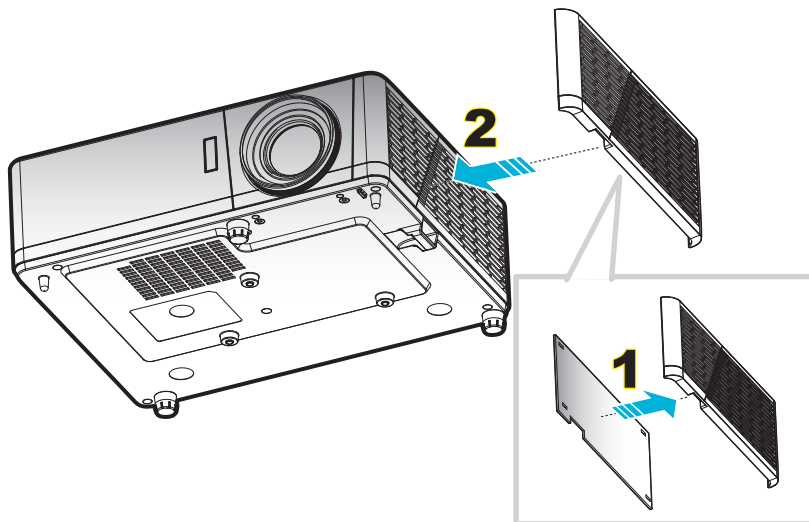

Примечание.

- Пылеулавливающие фильтры поставляются только в регионах с избыточным содержанием пыли в воздухе.
- Они недоступны в Северной Америке и Европе.
- Их можно приобрести в некоторых регионах. На нашем веб-сайте можно найти более подробную информацию о принадлежностях, поставляемых в комплекте с изделием.

Очистка пылеулавливающего фильтра

Рекомендуется выполнять очистку пылеулавливающего фильтра через каждые три месяца. При эксплуатации проектора в помещениях с избыточным содержанием пыли очистку следует производить чаще.

Процедура:

1. Для выключения проектора нажмите на кнопку « \cup » на пульте ДУ или клавиатуре проектора.
2. Отсоедините шнур питания.
3. Потяните отделение фильтра пыли вниз, чтобы извлечь его из нижней части проектора. **1**
4. Аккуратно извлеките воздушный фильтр. Затем очистите или замените фильтр пыли. **2**
5. Для выполнения установки пылеулавливающего фильтра выполняется в обратном порядке.

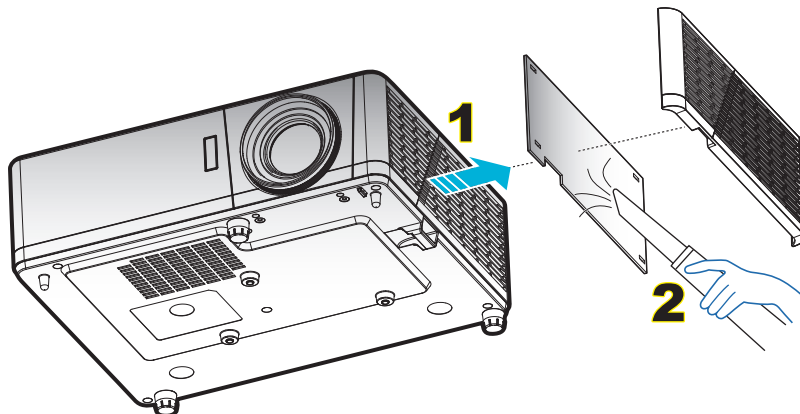

ДОПОЛНИТЕЛЬНАЯ ИНФОРМАЦИЯ

Совместимые разрешения

Аналоговый сигнал

В0/Установленная синхронизация	В0/Стандартная синхронизация	В0/Подробная синхронизация	В1/Подробная синхронизация
720 x 400 при 70 Гц	800 x 600 при 120 Гц	1920 x 1080 при 60 Гц	1366 x 768 при 60 Гц
640 x 480 при 60 Гц	1024 x 768 при 120 Гц		1280 x 800 при 120 Гц
640 x 480 при 66,6 (67) Гц	1280 x 800 при 60 Гц		1920 x 1200 при 60 Гц
640 x 480 при 72 Гц	1280 x 1024 при 60 Гц		
640 x 480 при 75 Гц	1280 x 720 при 60 Гц		
800 x 600 при 56 Гц	640 x 480 при 120 Гц		
800 x 600 при 60 Гц			
800 x 600 при 72 Гц			
800 x 600 при 75 Гц			
832 x 624 при 75 Гц			
1024 x 768 при 60 Гц			
1024 x 768 при 70 Гц			
1024 x 768 при 75 Гц			
1280 x 1024 при 75 Гц			
1152 x 870 при 75 Гц			

HDMI 1.4

В0/Установленная синхронизация	В0/Стандартная синхронизация	В0/Подробная синхронизация	В1/Видеорежим	В1/Подробная синхронизация
720 x 400 при 70 Гц	1280 x 720 при 60 Гц	1920 x 1080 при 60 Гц	640 x 480p 4:3 при 60 Гц	1920 x 1080 при 60 Гц
640 x 480 при 60 Гц	1280 x 800 при 60 Гц		720 x 480p 4:3 при 60 Гц	1366 x 768 при 60 Гц
640 x 480 при 66,6 (67) Гц	1280 x 1024 при 60 Гц		720 x 480p 16:9 при 60 Гц	1920 x 1200 при 60 Гц
640 x 480 при 72 Гц	640 x 480 при 120 Гц		1280 x 720p 16:9 при 60 Гц	
640 x 480 при 75 Гц	800 x 600 при 120 Гц		1920 x 1080i 16:9 при 60 Гц	
800 x 600 при 56 Гц	1024 x 768 при 120 Гц		720 (1440) x 480i 4:3 при 60 Гц	
800 x 600 при 60 Гц	1280 x 800 при 120 Гц		720 (1440) x 480i 16:9 при 60 Гц	
800 x 600 при 72 Гц	1920 x 1200 при 60 Гц		1920 x 1080p 16:9 при 60 Гц	
800 x 600 при 75 Гц			720 x 576p 4:3 при 50 Гц	
832 x 624 при 75 Гц			720 x 576p 16:9 при 50 Гц	
1024 x 768 при 60 Гц			1280 x 720p 16:9 при 50 Гц	
1024 x 768 при 70 Гц			1920 x 1080i 16:9 при 50 Гц	
1024 x 768 при 75 Гц			720 (1440) x 576i 4:3 при 50 Гц	
1280 x 1024 при 75 Гц			720 (1440) x 576i 16:9 при 50 Гц	
1152 x 870 при 75 Гц			1920 x 1080p 16:9 при 50 Гц	
			1920 x 1080p 16:9 при 24 Гц	
			1920 x 1080p 16:9 при 30 Гц	
			3840 x 2160p 16:9 при 24 Гц	
			3840 x 2160p 16:9 при 25 Гц	
			3840 x 2160p 16:9 при 30 Гц	
			4096 x 2160p 256:135 при 24 Гц	
			4096 x 2160p 256:135 при 25 Гц	
			4096 x 2160p 256:135 при 30 Гц	

ДОПОЛНИТЕЛЬНАЯ ИНФОРМАЦИЯ

HDMI 2.0

В0/Установленная синхронизация	В0/Стандартная синхронизация	В0/Подробная синхронизация	В1/Видеорежим	В1/Подробная синхронизация
720 x 400 при 70 Гц	1280 x 720 при 60 Гц	1920 x 1080 при 60 Гц	640 x 480p 4:3 при 60 Гц	1920 x 1080 при 60 Гц
640 x 480 при 60 Гц	1280 x 800 при 60 Гц		720 x 480p 4:3 при 60 Гц	1366 x 768 при 60 Гц
640 x 480 при 66,6 (67) Гц	1280 x 1024 при 60 Гц		720 x 480p 16:9 при 60 Гц	
640 x 480 при 72 Гц	640 x 480 при 120 Гц		1280 x 720p 16:9 при 60 Гц	
640 x 480 при 75 Гц	800 x 600 при 120 Гц		1920 x 1080i 16:9 при 60 Гц	
800 x 600 при 56 Гц	1024 x 768 при 120 Гц		720 (1440) x 480i 4:3 при 60 Гц	
800 x 600 при 60 Гц	1280 x 800 при 120 Гц		720 (1440) x 480i 16:9 при 60 Гц	
800 x 600 при 72 Гц	1920 x 1200 при 60 Гц		1920 x 1080p 16:9 при 60 Гц	
800 x 600 при 75 Гц			720 x 576p 4:3 при 50 Гц	
832 x 624 при 75 Гц			720 x 576p 16:9 при 50 Гц	
1024 x 768 при 60 Гц			1280 x 720p 16:9 при 50 Гц	
1024 x 768 при 70 Гц			1920 x 1080i 16:9 при 50 Гц	
1024 x 768 при 75 Гц			720 (1440) x 576i 4:3 при 50 Гц	
1280 x 1024 при 75 Гц			720 (1440) x 576i 16:9 при 50 Гц	
1152 x 870 при 75 Гц			1920 x 1080p 16:9 при 50 Гц	
			1920 x 1080p 16:9 при 24 Гц	
			1920 x 1080p 16:9 при 30 Гц	
			3840 x 2160p 16:9 при 24 Гц	
			3840 x 2160p 16:9 при 25 Гц	
			3840 x 2160p 16:9 при 30 Гц	
			3840 x 2160p 16:9 при 50 Гц	
			3840 x 2160p 16:9 при 60 Гц	
			4096 x 2160p 256:135 при 24 Гц	
			4096 x 2160p 256:135 при 25 Гц	
			4096 x 2160p 256:135 при 30 Гц	
			4096 x 2160p 256:135 при 50 Гц	
			4096 x 2160p 256:135 при 60 Гц	

Примечание. Вход 4K и порт HDMI 2.0: функция «вход 4K» позволяет проектору «принимать» сигналы 4K и 4K HDR, а затем выводить их как 1080p HDR, истинное разрешение проектора. Во время синхронизации сигнала изображение будет отображаться с разрешением 3840 x 2160 при просмотре контента 4K или 4K HDR. Максимальное разрешение проектора — 3840 x 2160, а **ИСТИННОЕ разрешение — 1920 x 1080 (1080p).**

ДОПОЛНИТЕЛЬНАЯ ИНФОРМАЦИЯ

Совместимость с видеосигналом True 3D

Разрешение входного сигнала	HDMI 1.4a 3D Вход	Синхронизация входного сигнала		
		1280 x 720P при 50 Гц	Top-and-Bottom	
		1280 x 720P при 60 Гц	Top-and-Bottom	
		1280 x 720P при 50 Гц	Картридер	
		1280 x 720P при 60 Гц	Картридер	
		1920 x 1080i при 50 Гц	два полукадра рядом	
		1920 x 1080i при 60 Гц	два полукадра рядом	
		1920 x 1080P при 24 Гц	Top-and-Bottom	
		1920 x 1080P при 24 Гц	Картридер	
Разрешение входного сигнала	HDMI 1.3	1920 x 1080i при 50 Гц	два полукадра рядом	Режим SBS вкл.
		1920 x 1080i при 60 Гц		
		1280 x 720P при 50 Гц		
		1280 x 720P при 60 Гц		
		800 x 600 при 60 Гц		
		1024 x 768 при 60 Гц		
		1280 x 800 при 60 Гц	Top-and-Bottom	Режим TAB вкл.
		1920 x 1080i при 50 Гц		
		1920 x 1080i при 60 Гц		
		1280 x 720P при 50 Гц		
		1280 x 720P при 60 Гц		
		800 x 600 при 60 Гц		
		1024 x 768 при 60 Гц	HQFS	Для параметра Формат 3D установлено значение Frame Sequential.
		1280 x 800 при 60 Гц		
		480i		

Примечание.

- Если для входного 3D сигнала установлено разрешение 1080p при частоте обновления 24 Гц, DMD повторяется кратно режиму 3D.
- Поддерживается NVIDIA 3DTV Play при отсутствии патентных сборов со стороны Optoma.
- 1080i при частоте обновления 25 Гц и 720p при частоте обновления 50 Гц будут работать с частотой 100 Гц; 1080p при частоте обновления 24 Гц будет работать с частотой 144 Гц; 3D-режимы с другой частотой обновления будут работать с частотой 120 Гц.

ДОПОЛНИТЕЛЬНАЯ ИНФОРМАЦИЯ

Размер изображения и расстояние проецирования

Размер диагонали экрана с соотношением сторон 16:9	Размер экрана (Ш X В)				Расстояние проецирования (D)				Смещение (Hd)		Смещение (Hd)	
	(м)		(в дюймах)		(м)		(футы)		(м) макс.	(дюймы) макс.	(м) (мин.)	(дюймы) мин.
	Ширина	Высота	Ширина	Высота	Широкий угол	Узкий угол	Широкий угол	Узкий угол				
20,2	0,45	0,25	17,61	9,9	Н/Д	1,0	Н/Д	3,28	0,04	1,57	0,00	0,00
40	0,89	0,5	34,86	19,6	1,2	2,0	3,94	6,56	0,08	3,15	0,00	0,00
50	1,11	0,62	43,58	24,5	1,6	2,5	5,25	8,20	0,10	3,94	0,00	0,00
60	1,33	0,75	52,29	29,4	1,9	3,0	6,23	9,84	0,12	4,72	0,00	0,00
70	1,55	0,87	61,01	34,3	2,2	3,5	7,22	11,48	0,14	5,51	0,00	0,00
80	1,77	1	69,73	39,2	2,5	4,0	8,20	13,12	0,16	6,30	0,00	0,00
90	1,99	1,12	78,44	44,1	2,8	4,5	9,19	14,76	0,18	7,09	0,00	0,00
100	2,21	1,25	87,16	49	3,1	5,0	10,17	16,40	0,19	7,48	0,00	0,00
120	2,66	1,49	104,59	58,8	3,7	6,0	12,14	19,69	0,24	9,45	0,00	0,00
150	3,32	1,87	130,74	73,5	4,7	7,4	15,42	24,28	0,30	11,81	0,00	0,00
180	3,98	2,24	156,88	88,2	5,6	8,9	18,37	29,20	0,36	14,17	0,00	0,00
200	4,43	2,49	174,32	98,1	6,2	9,9	20,34	32,48	0,40	15,75	0,00	0,00
250	5,53	3,11	217,89	122,6	7,8	Н/Д	25,59	Н/Д	0,50	19,69	0,00	0,00
320,4	7,09	3,99	279,25	157,1	10,0	Н/Д	32,81	Н/Д	0,64	25,20	0,00	0,00

Примечание. Коэффициент масштабирования: 1,6x

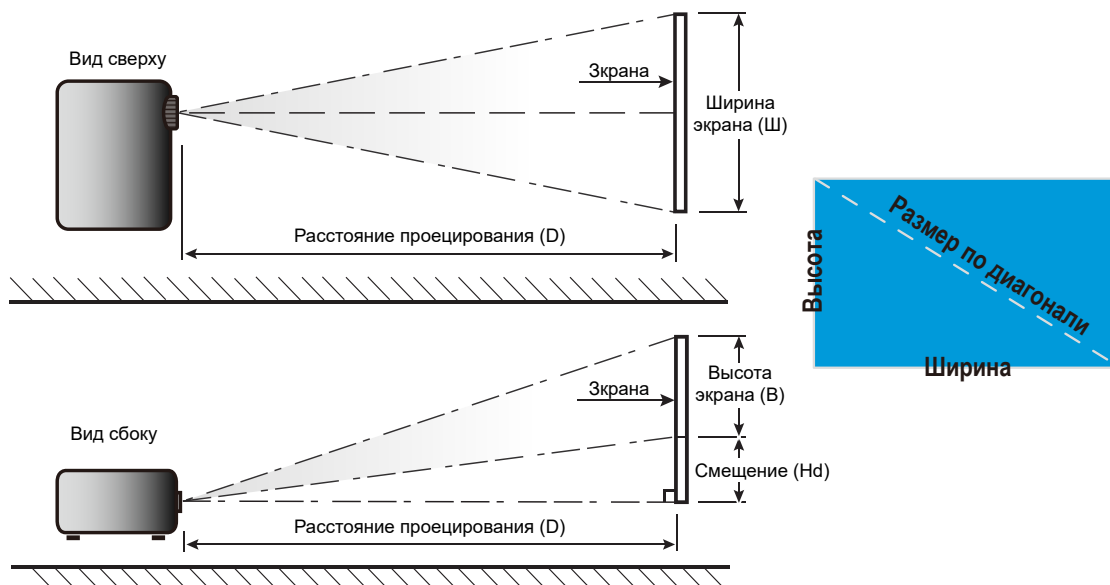

ДОПОЛНИТЕЛЬНАЯ ИНФОРМАЦИЯ

Размеры проектора и потолочная установка

1. Используйте потолочное крепление компании Optoma, чтобы избежать повреждений проектора.
2. Если используется крепление стороннего производителя, убедитесь, что винты для крепления проектора отвечают следующим требованиям:
 - Тип винта: M4*0,7P*10мм
 - Минимальная длина винта: 10мм.

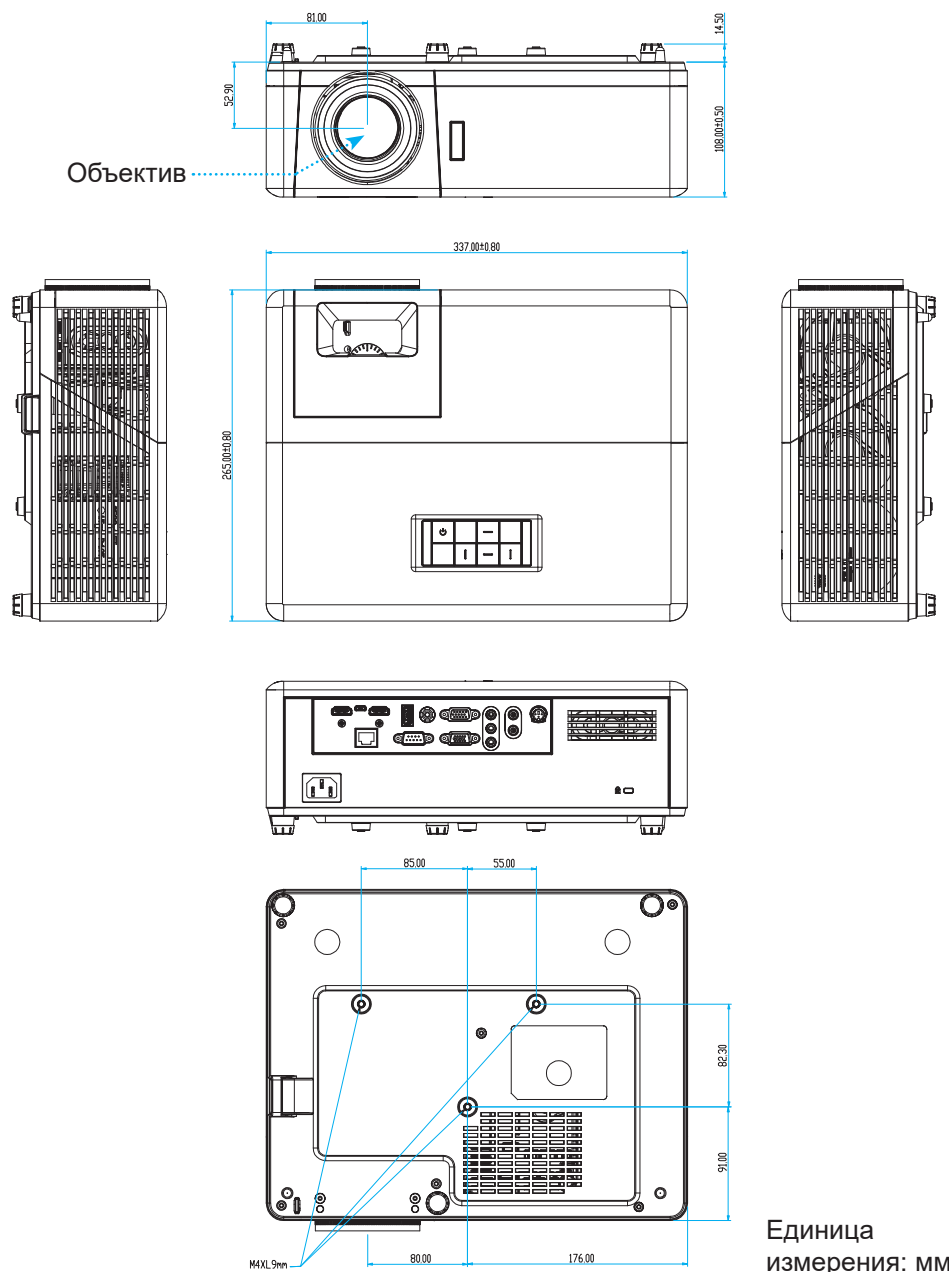

Примечание. *Имейте в виду, что гарантия не распространяется на повреждения, вызванные неправильной установкой.*



Внимание:

- В случае приобретения потолочного крепления стороннего производителя, убедитесь в том, что выбраны винты правильного размера. Размер винтов может меняться в зависимости от толщины монтажной пластины.
- Оставьте зазор не менее 10 см между потолком и нижней частью проектора.
- Избегайте установки проектора около источников тепла.

ДОПОЛНИТЕЛЬНАЯ ИНФОРМАЦИЯ

Коды ИК пульта ДУ 1

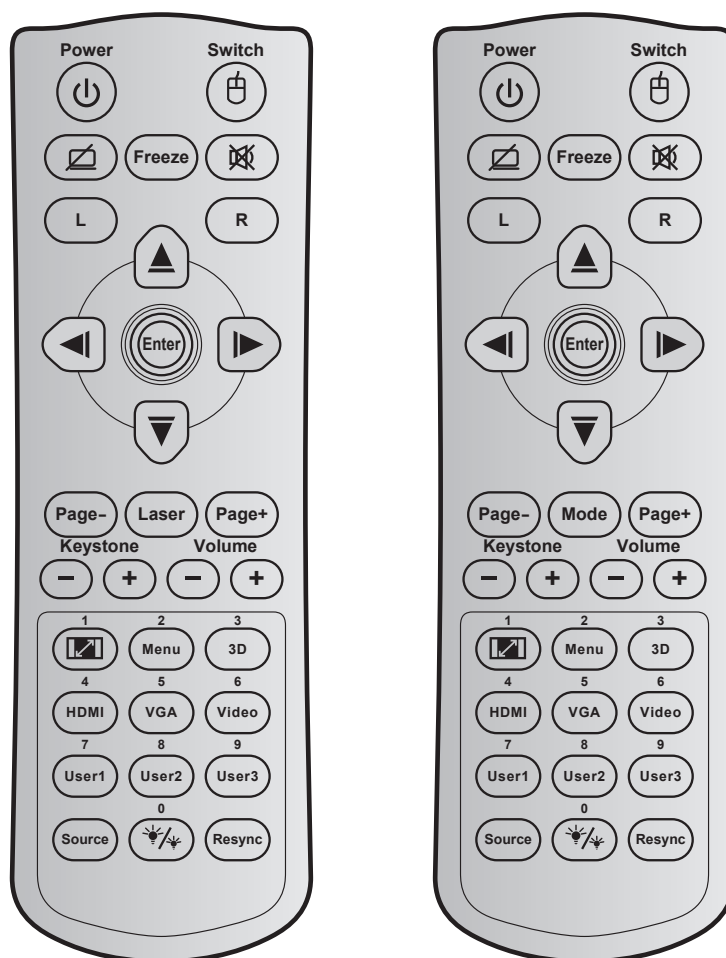

Кнопка	Код кнопки	Определение кнопки	Описание
Питание	81	Кнопка включения/выключения питания	Включение и выключение проектора.
Переключение	3E	ПЕРЕКЛЮЧЕНИЕ	Включение и выключение функций USB-мыши.
Пустой экран/без звука	8A		Скрытие/показ изображения на экране и выключение/включение звука.
Стоп-кадр	8B	Стоп-кадр	Остановка изображения на экране проектора.
Без звука	92		Мгновенное выключение и включение звука.
Щелчок левой кнопкой мыши	CB	L	Щелчок левой кнопкой мыши.
Щелчок правой кнопкой мыши	CC	R	Щелчок правой кнопкой мыши.
Четыре направленные кнопки выбора	C6	Стрелка вверх	Используйте клавиши ▲ ▼ ◀ ▶, чтобы выбрать требуемые элементы или внести изменения.
	C8	Стрелка влево	
	C9	Стрелка вправо	
	C7	Стрелка вниз	
Ввод	C5	Ввод	Подтвердите ваш выбор позиции.
	CA	Ввод	
Page -	C2	Page -	Перемещение вниз на одну страницу.

ДОПОЛНИТЕЛЬНАЯ ИНФОРМАЦИЯ

Кнопка		Код кнопки	Определение кнопки	Описание
Laser		Н/П	Laser	Использование лазерного указателя.
Режим		95	Режим	Нажмите для включения или выключения режима отображ.
Page +		C1	Page +	Перемещение вверх на одну страницу.
Трапецеидальность		85	Трапецеидальность +	Устранение искажений изображения, вызванных наклоном проектора.
		84	Трапецеидальность -	
Громкость		8C	Громк. +	Регулировка (увеличение/уменьшение) уровня громкости.
		8F	Громк. -	
Соотношение сторон / 1		98	/ 1	<ul style="list-style-type: none"> Кнопка служит для изменения соотношения сторон проецируемого изображения. Использование цифры клавиатуры - "1".
Menu / 2		88	Menu / 2	<ul style="list-style-type: none"> Отображение или скрытие экранного меню проектора. Использование цифры клавиатуры - "2".
Объемность / 3		93	3D/3	<ul style="list-style-type: none"> Выбор вручную режим 3D, соответствующего вашему 3D контенту. Использование цифры клавиатуры - "3".
HDMI / 4		86	HDMI/4	<ul style="list-style-type: none"> Выбор источника HDMI сигнала. Использование цифры клавиатуры - "4".
VGA / 5		D0	VGA/5	<ul style="list-style-type: none"> Выбор источника VGA сигнала. Использование цифры клавиатуры - "5".
Видео / 6		D1	Видео / 6	Использование цифры на клавиатуре - "6".
Пользов. 1 / 7; Пользов. 2 / 8; Пользов. 3 / 9		D2	Пользов. 1/7	<ul style="list-style-type: none"> Назначаемые пользователем клавиши. Для настройки см. стр. 42 . Использование клавиш цифровой клавиатуры "7", "8" и "9", соответственно.
		D3	Пользов. 2/8	
		D4	Пользов. 3/9	
Источник		C3	Источник	Выбор источника входного сигнала.
Режимы яркости / 0		96	/ 0	<ul style="list-style-type: none"> Автоматическая настройка яркости изображения для достижения оптимальной контрастности. Использование цифры клавиатуры - "0".
Повторная синхронизация		C4	Повторная синхронизация	Автоматическая синхронизация проектора с источником входного сигнала.





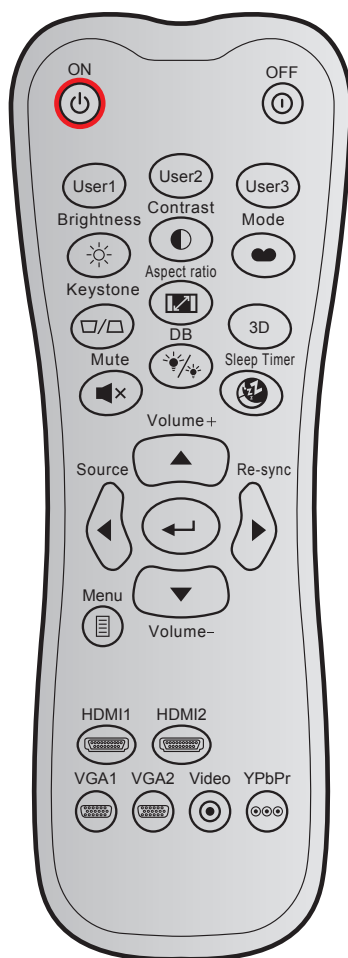









ДОПОЛНИТЕЛЬНАЯ ИНФОРМАЦИЯ

Коды ИК пульта ДУ 2



Кнопка		Пользовательский код		Код данных	Определение кнопки	Описание
		Байт 1	Байт 2	Байт 3		
Включение питания		32	CD	02	Вкл.	Включение проектора.
Выключение		32	CD	2E	Выкл.	Выключение проектора.
Пользователь 1		32	CD	36	Пользователь 1	Назначаемые пользователем клавиши. Для настройки см. стр. 42.
Пользователь 2		32	CD	65	Пользователь 2	
Пользователь 3		32	CD	66	Пользователь 3	
Яркость		32	CD	41	Яркость	Используется для регулировки яркость изображения.
Контрастность		32	CD	42	Контрастность	Регулировка степени различия между самыми светлыми и самыми темными областями изображения.
Режим отображения		32	CD	05	Режим	Выберите режим отображения, чтобы оптимизировать параметры различных приложений. См. стр. 32.
Трапецеидальность		32	CD	07	Трапецеидальность	Регулирует искажение изображения, вызванные наклоном проектора.

ДОПОЛНИТЕЛЬНАЯ ИНФОРМАЦИЯ

Кнопка		Пользовательский код		Код данных	Определение кнопки	Описание
		Байт 1	Байт 2	Байт 3		
Соотношение сторон		32	CD	64	Соотношение сторон	Кнопка служит для изменения соотношения сторон проецируемого изображения.
3D		32	CD	89	3D	Выберите вручную режим 3D, соответствующий вашему 3D содержанию.
Громк. +		32	CD	09	Громк. +	Используется для увеличения громкости.
Четыре направленные кнопки		32	CD	11	▲	Клавиши ▲, ◀, ▶ и ▼ используются для выбора нужных элементов или внесения изменений.
		32	CD	10	◀	
		32	CD	12	▶	
		32	CD	14	▼	
Источник		32	CD	18	Источник	Кнопкой "Источник" выберите источник входного сигнала.
Клавиша Enter		32	CD	0F		Подтвердите ваш выбор позиции.
Повторная синхронизация		32	CD	04	Повторная синхронизация	Автоматически синхронизирует проектор с источником входного сигнала.
Громк. -		32	CD	0C	Громк. -	Используется для уменьшения громкости.
Меню		32	CD	0E	Меню	Используется для отображения или скрытия экранного меню проектора.
HDMI 1		32	CD	16	HDMI1	Кнопкой «HDMI1» в качестве источника входного сигнала выбирается разъем HDMI 1.
HDMI 2		32	CD	30	HDMI2	Кнопкой «HDMI2» в качестве источника входного сигнала выбирается разъем HDMI 2.
VGA 1		32	CD	1B	VGA1	Нажмите «VGA1» для выбора источника от разъема VGA In.
VGA 2		32	CD	1E	VGA2	Нет функции
Видео		32	CD	1C	Видео	Нет функции
YPbPr		32	CD	17	YPbPr	Нет функции

ДОПОЛНИТЕЛЬНАЯ ИНФОРМАЦИЯ

Устранение неисправностей

При возникновении неисправностей устройства ознакомьтесь с приведенной ниже информацией. Если проблему устранить не удалось, следует обратиться к продавцу или в сервисный центр.

Проблемы с изображением

- ❓ *На экране не появляется изображение*
 - Убедитесь, что кабель и подключение к электросети выполнено так, как описано в разделе «Установка».
 - Убедитесь, что контакты разъемов не согнуты и не сломаны.
 - Проверьте, не включена ли функция «Без звука».

- ❓ *Изображение не сфокусировано*
 - Вращайте кольцо фокусировки в разные стороны до тех пор, пока изображение не станет четким и резким. (См. стр. 18.)
 - Убедитесь, что экран проектора находится на нужном расстоянии от проектора. (См. стр. 58).

- ❓ *Изображение растянуто при отображении 16:9 DVD*
 - Если воспроизводить анаморфное DVD или 16:9 DVD, проектор отобразит наилучшее изображение в формате 16:9 со стороны проектора.
 - При воспроизведении DVD в формате V-Stretch установите формат V-Stretch в экранном меню проектора.
 - При просмотре DVD формата 4:3 необходимо установить формат 4:3 в экранном меню проектора.
 - Установите формат отображения на DVD-проигрывателе: 16:9 (широкоэкранный) формат изображения.

- ❓ *Изображение слишком маленькое или слишком большое*
 - Поворачивайте регулятор масштабирования вправо и влево для увеличения или уменьшения размера проецируемого изображения. (См. стр. 18.)
 - Переместите проектор ближе или дальше от экрана.
 - Нажмите на кнопку «Меню» на панели управления проектора, затем перейдите «Экран → Соотношение сторон». Попробуйте установить разные настройки.

- ❓ *Стороны изображения перекошены.*
 - По возможности установите проектор так, чтобы он центрировался на экране и под ним.

- ❓ *Изображение повернуто зеркально*
 - Выберите пункт «НАСТР. → Проецирование» в экранном меню и измените направление проецирования.

ДОПОЛНИТЕЛЬНАЯ ИНФОРМАЦИЯ

Другие проблемы



Проектор перестает реагировать на все команды

- По возможности, выключите проектор, затем отсоедините кабель питания и подождите, по крайней мере, 20 секунд перед повторным включением питания.

Проблемы с пультом дистанционного управления



Если пульт ДУ не работает

- Убедитесь, что пульт ДУ действует под углом $\pm 30^\circ$ как по горизонтали, так и по вертикали от ИК-приемника на проекторе.
- Проверьте, нет ли между пультом дистанционного управления и проектором препятствий. Подойдите к проектору на расстояние не более 12 м (39,4 футов).
- Проверьте правильность установки батарей.
- Замените батареи, если срок их службы истек.

ДОПОЛНИТЕЛЬНАЯ ИНФОРМАЦИЯ

Предупреждающие индикаторы

Если загораются или мигают предупреждающие индикаторы (см. ниже), проектор автоматически отключается:

- Индикатор “Лампа” загорается красным цветом, а индикатор “Питание” мигает красным цветом.
- Индикатор “Температура” загорается красным цветом, а индикатор “Питание” мигает красным цветом. Это указывает на перегрев проектора. В нормальных условиях проектор можно снова включить.
- Индикатор “Температура” мигает красным цветом, а индикатор “Питание” мигает красным цветом.

Выньте сетевой шнур из проектора, выждите 30 секунд и повторите попытку. Если предупреждающий индикатор загорается или начинает мигать снова, обратитесь за помощью в ближайший сервисный центр.

Расшифровка показаний светодиодов

Сообщение	Индикатор питания/режима ожидания		Светодиод температуры	Светодиод лампы
	(Красный)	(Синий)	(Красный)	(Красный)
Состояние ожидания (шнур питания)	Горит постоянно			
Включение (прогрев)		Мигает (0,5 с выкл. / 0,5 с вкл)		
Питание включено, лампа горит		Горит постоянно		
Выключение (охлаждение)		Мигает (0,5 с выкл. / 0,5 с вкл). Снова светится красный, когда охлаждающий вентилятор выключен.		
Быстрое возобновление (100 с)		Мигает (0,25 с выкл. / 0,25 с вкл)		
Ошибка (Сбой лампы)	Мигает			Горит постоянно
Ошибка (Сбой вентилятора)	Мигает		Мигает	
Ошибка (перегрев)	Мигает		Горит постоянно	

- Выключение:

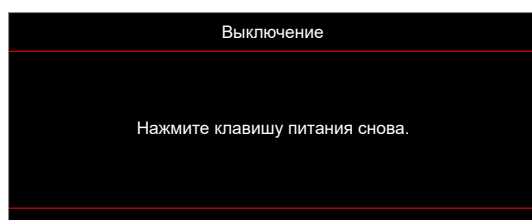

- Предупреждение о температуре:

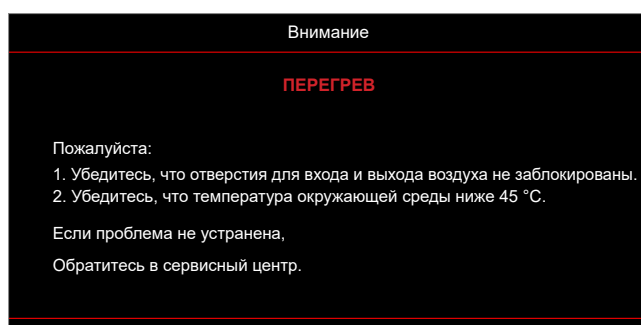

ДОПОЛНИТЕЛЬНАЯ ИНФОРМАЦИЯ

Технические характеристики

Пункт	Описание
Технология	Texas Instrument DMD, 0,65 дюйма / 1080p DMD X1
Истинное разрешение	1920x1080
Объектив	<ul style="list-style-type: none">• Проекционное отношение: 1,4~2,24• Деление диафрагмы: 2,5~3,26• Фокусное расстояние: 20,911~32,62 мм• Диапазон масштаба: 1,6x
Смещение	100–116 % ±5 %
Размер изображения	20,2–320,4 дюйма (оптимизировано при 60 дюймах)
Расстояние проецирования	От 1 до 10 м (оптимизировано при расстоянии 1,87 м)
Входы/выходы	<ul style="list-style-type: none">• HDMI-1 V2.0 (HDCP2.2)• HDMI-2 V1.4 (HDCP1.4)• Входной разъем VGA• Выход видеосигнала• Видео• USB тип A для питания USB 5 В/ 1,5 А• Micro USB (для сервиса)• Аудиовход 3,5 мм (x2)• Аудиовыход 3,5 мм• Вход для микрофона• Выход 12 В• 3D-СИНХРОНИЗАЦИЯ• RS232• RJ-45 (поддержка управления сетью)
Цвет	1073,4 миллиона цветов
Частота развертки	<ul style="list-style-type: none">• Частота строчной развертки: 15,375~91,146 кГц• Частота кадровой развертки: 50~85 Гц (120 Гц для 3D-проектора)
Колонка	10Вт x2
Энергопотребление	<ul style="list-style-type: none">• Минимум (Экорежим):<ul style="list-style-type: none">• 220 Вт (стандартно), 235 Вт (макс.) при 110 В перем. тока• 197 Вт (стандартно), 227 Вт (макс.) при 220 В перем. тока• Максимум (Яркий режим):<ul style="list-style-type: none">• 230 Вт (стандартно), 292 Вт (макс.) при 110 В перем. тока• 245 Вт (стандартно), 282 Вт (макс.) при 220 В перем. тока
Входной ток	3,2А
Ориентации установки	Спереди, сзади, потолок, сзади – сверху
Габаритные размеры (Ш x Г x В)	<ul style="list-style-type: none">• Без ножек: 337 x 265 x 108 мм (13,27 x 10,43 x 4,25 дюймов)• С ножками: 337 x 265 x 122,5 мм (13,27 x 10,43 x 4,82 дюймов)
Вес	< 5,0 кг (11,02 фунта)
Окружающая среда	Эксплуатация при температуре от 5° до 40°, и влажности от 10 % до 85 % (без конденсации)

Примечание. Все технические характеристики могут быть изменены без уведомления.



ДОПОЛНИТЕЛЬНАЯ ИНФОРМАЦИЯ

Международные офисы Optoma

Для обслуживания или поддержки обращайтесь в ближайший офис.



США

47697 Westinghouse Drive,
Fremont, CA 94539, USA
www.optomausa.com

 888-289-6786
 510-897-8601
 services@optoma.com



Канада

47697 Westinghouse Drive,
Fremont, CA 94539, USA
www.optomausa.com

 888-289-6786
 510-897-8601
 services@optoma.com



Латинская Америка

47697 Westinghouse Drive,
Fremont, CA 94539, USA
www.optomausa.com

 888-289-6786
 510-897-8601
 services@optoma.com



Европа

Unit 1, Network 41, Bourne End Mills
Hemel Hempstead, Herts,
HP1 2UJ, United Kingdom
www.optoma.eu
Сервисный центр, тел.:
+44 (0)1923 691865

 +44 (0) 1923 691 800
 +44 (0) 1923 691 888
 service@tsc-europe.com



Benelux BV

Randstad 22-123
1316 BW Almere
The Netherlands
www.optoma.nl

 +31 (0) 36 820 0252
 +31 (0) 36 548 9052



Франция

Bâtiment E
81-83 avenue Edouard Vaillant
92100 Boulogne Billancourt, France

 +33 1 41 46 12 20
 +33 1 41 46 94 35
 savoptoma@optoma.fr



Испания

C/ Josy Hierro,36 Of. 1C
28522 Rivas VaciaMadrid,
Испания

 +34 91 499 06 06
 +34 91 670 08 32



Германия

Am Nordpark 3
41069 Mönchengladbach
Германия

 +49 (0) 2161 68643 0
 +49 (0) 2161 68643 99
 info@optoma.de

Скандинавия



Lerpeveien 25
3040 Drammen
Norway

 +47 32 98 89 90
 +47 32 98 89 99
 info@optoma.no

PO.BOX 9515
3038 Drammen
Norway

Корея

WOOMI TECH.CO.,LTD.
4F, Minu Bldg.33-14, Kangnam-Ku,
Seoul,135-815, KOREA
korea.optoma.com

 +82+2+34430004
 +82+2+34430005



Япония

東京都足立区綾瀬3-25-18
株式会社オーエス
コンタクトセンター:0120-380-495

 info@os-worldwide.com
www.os-worldwide.com



Тайвань

12F., No.213, Sec. 3, Beixin Rd.,
Xindian Dist., New Taipei City 231,
Taiwan, R.O.C.
www.optoma.com.tw

 +886-2-8911-8600
 +886-2-8911-6550
 services@optoma.com.tw
asia.optoma.com

Китай

Room 2001, 20F, Building 4,
No.1398 Kaixuan Road, (Китай)
Changning District,
Shanghai, 200052, China
www.optoma.com.cn

 +86-21-62947376
 +86-21-62947375
 servicecn@optoma.com.cn

