

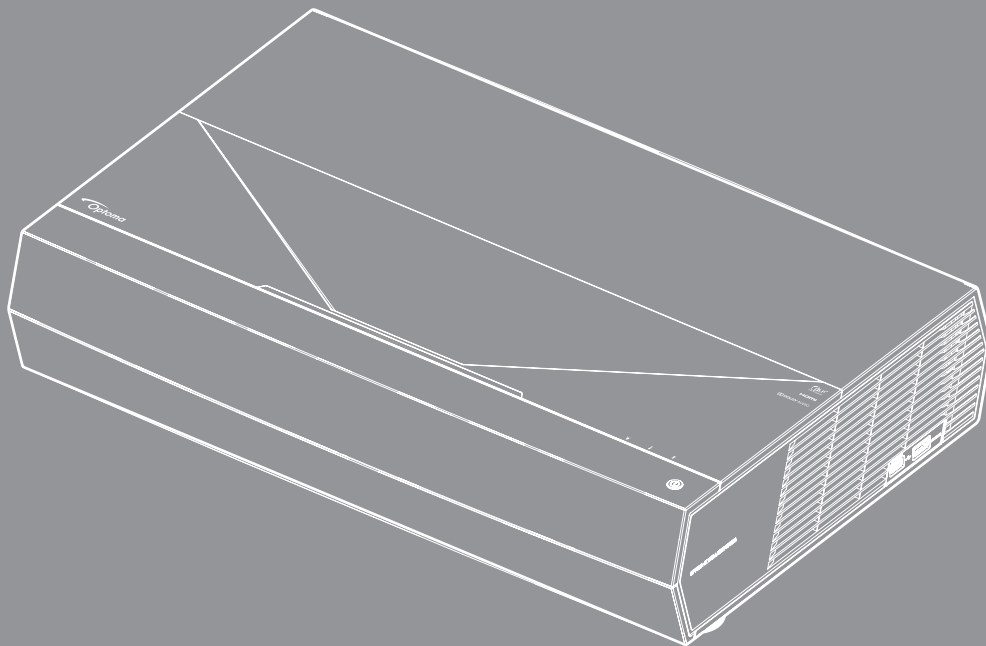

Проектор DLP®



Руководство
пользователя

 DOLBY AUDIO

 4K ULTRA HD™

 HDMI™
HIGH-DEFINITION MULTIMEDIA INTERFACE

 DLP™
TEXAS INSTRUMENTS

 4K
UHD

 HDR
COMPATIBLE



СОДЕРЖАНИЕ

БЕЗОПАСНОСТЬ	4
<i>Важные инструкции по технике безопасности</i>	<i>4</i>
<i>Очистка объектива</i>	<i>5</i>
<i>Информация по технике безопасности при наличии лазерного излучения.....</i>	<i>6</i>
<i>Информация о технике безопасности при использовании 3D-функции.....</i>	<i>7</i>
<i>Авторские права</i>	<i>8</i>
<i>Ограничение ответственности</i>	<i>8</i>
<i>Подтверждение товарных знаков</i>	<i>8</i>
<i>FCC (Федеральная комиссия по связи)</i>	<i>8</i>
<i>Декларация соответствия для стран Европейского Союза</i>	<i>9</i>
<i>WEEE</i>	<i>9</i>
ВВЕДЕНИЕ	10
<i>Комплект поставки</i>	<i>10</i>
<i>Стандартные принадлежности</i>	<i>11</i>
<i>Общий вид устройства.....</i>	<i>11</i>
<i>Соединения</i>	<i>12</i>
<i>Клавиатура и светодиодные индикаторы</i>	<i>12</i>
<i>Пульт дистанционного управления</i>	<i>13</i>
<i>Сопряжение пульта ДУ по Bluetooth с проектором</i>	<i>14</i>
УСТАНОВКА И НАСТРОЙКА	15
<i>Установка проектора</i>	<i>15</i>
<i>Подключение источников сигнала к проектору</i>	<i>16</i>
<i>Настройка проецируемого изображения.....</i>	<i>17</i>
<i>Настройка с пульта ДУ</i>	<i>18</i>
ИСПОЛЬЗОВАНИЕ ПРОЕКТОРА	19
<i>Включение и выключение проектора.....</i>	<i>19</i>
<i>Использование проектора в качестве беспроводного динамика</i>	<i>23</i>
<i>Обзор начального экрана</i>	<i>24</i>
<i>Системная дата и время.....</i>	<i>24</i>
<i>Меню "Параметры проектора" (Экранное меню)</i>	<i>25</i>
<i>Меню "Параметры системы".....</i>	<i>37</i>
<i>Выбор источник входного сигнала</i>	<i>48</i>
<i>Выбор приложения</i>	<i>49</i>
<i>Поддерживаемые форматы мультимедиа</i>	<i>50</i>
<i>Просмотр строки состояния</i>	<i>54</i>
<i>О контекстном меню</i>	<i>54</i>

ДОПОЛНИТЕЛЬНАЯ ИНФОРМАЦИЯ..... 55

<i>Совместимые разрешения</i>	<i>55</i>
<i>Размер изображения и расстояние проецирования.....</i>	<i>56</i>
<i>Пульт дистанционного управления</i>	<i>57</i>
<i>Устранение неисправностей</i>	<i>60</i>
<i>Расшифровка показаний светодиодов</i>	<i>62</i>
<i>Технические характеристики</i>	<i>64</i>
<i>Международные офисы Optoma</i>	<i>65</i>

БЕЗОПАСНОСТЬ

	Молния со стрелкой в равностороннем треугольнике предназначена предупредить пользователя о наличии неизолированного «опасного напряжения» в корпусе устройства, величина которого может быть достаточной, чтобы представлять для людей риск поражения электрическим током.
	Восклицательный знак в равностороннем треугольнике сообщает пользователю о наличии важных инструкций по эксплуатации и текущему ремонту (техническому обслуживанию) в материалах, сопровождающих устройство.

Соблюдайте все меры предосторожности и правила эксплуатации, рекомендуемые в данном руководстве пользователя.

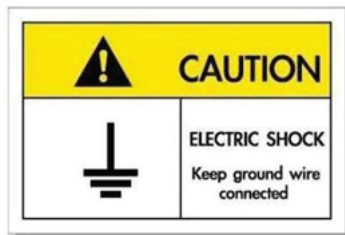

Во избежание поражения электрическим током устройство с периферийным оборудованием должно быть правильно заземлено.

Данное устройство оснащено трехконтактной заземляющей штепсельной вилкой.

Не отсоединяйте заземляющий контакт от штепсельной вилки.

Это защитная функция. Если вам не удастся включить вилку в розетку, обратитесь к электрику.

Не лишайте вилку заземления ее основной функции.

Важные инструкции по технике безопасности

- Не закрывайте вентиляционные отверстия. Для обеспечения надежной работы проектора и для защиты от перегрева рекомендуется ставить проектор в место, где отсутствуют препятствия для вентиляции. Например, не следует ставить проектор на заставленный кофейный столик, диван, кровать и т. д. Не оставляйте проектор в таком закрытом пространстве, как книжный шкаф или тумба, которые затрудняют прохождение потока воздуха.
- Чтобы снизить риск возникновения пожара или удара электрическим током, не подвергайте продукт воздействию дождя или влаги. Не устанавливайте проектор около таких источников тепла, как радиаторы, нагреватели, печи или другие приборы (в т. ч. усилители), которые выделяют тепло.
- Исключите попадание предметов или жидкостей в проектор. Они могут коснуться точек с высоким напряжением и замкнуть детали, что может привести к возникновению пожара или поражению электрическим током.
- Не используйте при следующих условиях:
 - В очень горячей, холодной или влажной среде.
 - (i) Необходимо обеспечить температуру в помещении в диапазоне 5 - 40°C (41 ~ 104°F)
 - (ii) Относительная влажность составляет 10 - 85%
 - На участках, подвергаемых чрезмерному запылению и загрязнению.
 - Возле аппаратов, генерирующих сильное магнитное поле.
 - Под прямыми солнечными лучами.
- Не используйте устройство в случае его физического повреждения. Используйте устройство только по его прямому назначению. К физическим повреждениям и неправильной эксплуатации относятся следующие случаи (их список не ограничивается приведенными вариантами):
 - Падение устройства.
 - Повреждение шнура питания или штепсельной вилки.
 - Попадание жидкости на проектор.
 - Воздействие на проектор дождя или влаги.
 - Попадание инородных предметов в проектор или ослабление крепления внутренних компонентов.

- Не устанавливайте проектор на неустойчивой поверхности. Это может привести к его падению и повреждению, а также к травме оператора.
- Во время работы не закрывайте свет, исходящий из объектива проектора. Световое излучение вызовет нагревание и оплавление заслонившего свет предмета, а это может привести к ожогам и возгоранию.
- Не открывайте и не разбирайте проектор, так как это может привести к поражению электрическим током.
- Не пытайтесь отремонтировать устройство самостоятельно. Вскрытие или снятие крышек может стать причиной поражения электрическим током или подвергнуть вас другим опасностям. Свяжитесь с компанией Optoma, прежде чем отнести устройство в ремонт.
- Наклейки с информацией о технике безопасности расположены на корпусе проектора.
- Ремонт устройства должен проводить только соответствующим образом подготовленный персонал.
- Используйте только те принадлежности и аксессуары, которые поставляет производитель.
- Во время работы запрещается смотреть прямо в объектив проектора. Яркий свет может нанести повреждение глазам.
- При выключении проектора, прежде чем отсоединять питание, убедитесь, что цикл охлаждения был завершен. Дайте проектору для остывания 90 секунд.
- Перед тем, как приступить к очистке устройства, отсоедините шнур питания от электрической розетки.
- Для очистки корпуса дисплея используйте мягкую сухую ткань, смоченную слабым моющим средством. Не применяйте абразивные чистящие средства, парафины или растворители для очистки устройства.
- Отсоедините вилку шнура питания от электрической розетки, если устройство не будет использоваться в течение длительного времени.
- Не устанавливайте проектор на поверхности, которые подвергаются вибрации или ударам.
- Запрещается прикасаться к объективу голыми руками.
- Прежде чем положить проектор на хранение, извлеките батареи из пульта ДУ. Если батареи не удалять длительное время, из них начнет вытекать электролит.
- Не используйте проектор и не храните в масляном или сигаретном дыму, это ухудшит эксплуатационные характеристики проектора.
- Настоятельно рекомендуется правильно устанавливать проектор в нужной ориентации, в противном случае, это также ухудшит эффективность его работы.
- Используйте удлинитель-разветвитель или стабилизатор напряжения. Перебои в электроснабжении и падения напряжения могут привести к повреждению устройств.

Очистка объектива

- Перед очисткой объектива отключите проектор и выньте вилку из розетки для полного охлаждения.
- Сдуйте пыль баллоном со сжатым воздухом.
- Возьмите специальную салфетку для очистки объектива и аккуратно протрите объектив. Запрещается прикасаться к объективу пальцами.
- Запрещается использовать для очистки объектива щелочные/кислотные моющие средства или летучие растворители, например спирт. Гарантия не распространяется на повреждения объектива, полученные в процессе очистки.

Предупреждение

- Запрещается использовать аэрозоли, содержащие горючие газы, для очистки объектива от пыли или грязи. Это может стать причиной пожара из-за высокой температуры внутри корпуса проектора.
- Запрещается выполнять очистку объектива в процессе прогрева проектора, так как это может стать причиной отшелушивания пленки на поверхности объектива.
- Не трите и не стучите по объективу твердыми предметами.

Информация по технике безопасности при наличии лазерного излучения

- Соответствует требованиям нормативных документов 21 CFR 1040.10 и 1040.11 с учетом разрешения на отступление от требований для лазерных устройств группы риска 2 согласно IEC 62471-5:Ed. 1.0. Дополнительные сведения представлены в Примечании для лазерных устройств №57 от 8 мая 2019 г.

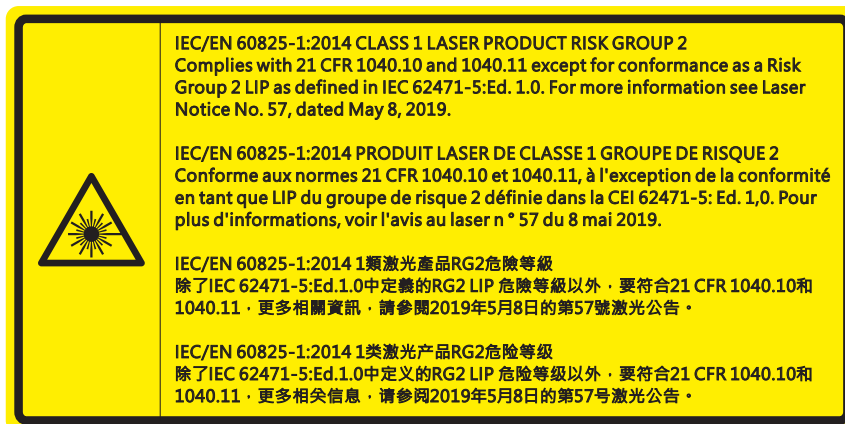

Несоблюдение приведенных ниже требований может привести к смерти или тяжелой травме.

- Данный проектор оснащен встроенным лазерным модулем класса 4. Выполнять разборку и модификации очень опасно и категорически запрещено.
- Любые операции или настройки, не указанные в руководстве пользователя, создают опасность вредного лазерного излучения.
- Запрещается открывать или разбирать проектор, так как это создает опасность воздействия лазерного излучения.
- Запрещается смотреть на луч во время работы проектора. Яркий свет может вызвать нарушения зрения.
- Включая проектор, убедитесь, что в диапазоне проецирования никто не смотрит в объектив.
- Несоблюдение процедуры по управлению, настройке и эксплуатации проектора может создавать опасность воздействия лазерного излучения.
- Достаточные инструкции по выполнению сборки, эксплуатации и технического обслуживания, включая четкие предупреждения о мерах по защите от воздействия лазерного излучения.

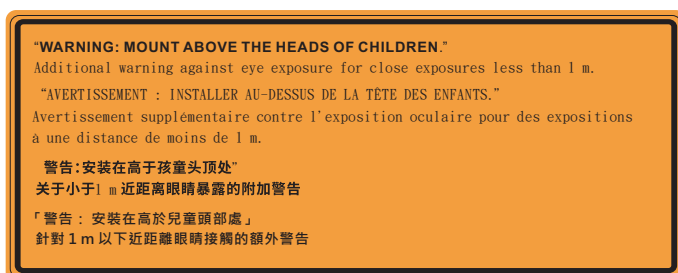

IEC 60825-1:2014 класс 1 RG2

IEC 62471-5:2015 RG2

- Дополнительные инструкции по надзору за детьми, запрету смотреть на лазерный луч и пользоваться оптическими приборами.
- Дополнительные инструкции по установке на высоте, недоступной для детей.
- Внимание! Следите за детьми и ни в коем случае не разрешайте им смотреть на луч проектора на любом расстоянии от него.
- Внимание! Будьте внимательны при включении проектора с помощью пульта ДУ, стоя перед проекционным объективом.
- Внимание! Избегайте использования оптических средств, например, биноклей или телескопов, внутри луча.
- При работе с любым ярким источником света не смотрите прямо на луч, RG2 IEC 62471-5:2015.
- ПРЕДУПРЕЖДЕНИЕ: УСТАНОВКА НАД ГОЛОВАМИ ДЕТЕЙ. Рекомендуется установка проектора на потолке, чтобы он находился выше уровня глаз детей.

Информация о технике безопасности при использовании 3D-функции.

Прежде чем вы или ваш ребенок воспользуетесь 3D-функцией, внимательно прочитайте все предупреждения и меры предосторожности.

Предупреждение

Дети и подростки более восприимчивы к проблемам здоровья, связанными с просмотром изображения в формате 3D, и поэтому они должны находиться под постоянным наблюдением при таком просмотре.

Приступы светочувствительной эпилепсии и другие риски для здоровья

- Некоторые люди могут испытывать приступы эпилепсии или припадки при просмотре отдельных мелькающих изображений или света в определенных проецируемых сценах проектора или в видеоиграх. Если у вас имеется подобное заболевание или в вашей семье были родственники с эпилепсией или припадками, перед использованием функции 3D проконсультируйтесь с врачом-специалистом.
- Даже у лиц, не страдающих от подобных заболеваний и не имеющих в семье родственников с такими заболеваниями, могут быть невыявленные состояния, которые могут привести к приступам светочувствительной эпилепсии.
- Беременным женщинам, лицам преклонного возраста, лицам с различными медицинскими показаниями, лицам, страдающим от бессонницы или находящимся под воздействием алкоголя, следует избегать использования функции 3D данного устройства.
- При проявлении какого-либо из следующих симптомов немедленно прекратите просмотр изображений в формате 3D и проконсультируйтесь с врачом-специалистом: (1) нарушение зрения; (2) слабость; (3) головокружение; (4) непроизвольные движения, например подергивание глаз или мышечные судороги; (5) помрачение сознания; (6) тошнота; (7) потеря понимания окружающей среды; (8) судороги; (9) спазмы; (10) потеря ориентации. У детей и подростков проявление таких симптомов более вероятно, чем у взрослых. Родители должны контролировать детей и выявлять проявление у них таких симптомов.
- Просмотр 3D-проектора может также вызвать морскую болезнь, эффекты восприятия, нарушение ориентации, чрезмерное напряжение зрения и снижение стабильности позы. Для снижения вероятности проявления подобных симптомов рекомендуется при просмотре чаще делать перерывы. При появлении признаков усталости зрения или сухости в глазах, или проявлении описанных выше симптомов сразу же прекратите использование данного устройства и не используйте его в течение не менее 30 минут после ослабления данных симптомов.
- Продолжительный просмотр 3D-проектора при слишком близком размещении к экрану может привести к нарушениям зрения. Идеальное расстояние для просмотра должно составлять не менее трехкратной высоты экрана. Рекомендуется, чтобы глаза зрителя располагались на одном уровне с экраном.
- Продолжительный просмотр 3D-проектора с использованием 3D-очков может вызвать головную боль или утомление. Если вы испытываете головную боль, утомление или головокружение, прекратите просмотр 3D-проектора и отдохните.
- Не пользуйтесь 3D-очками для каких-либо других целей, кроме просмотра 3D-проектора.
- Использование 3D-очков для каких-либо других целей (как обычные очки, солнечные очки, защитные очки и т. п.) может нанести физический вред или ослабить зрение.
- У некоторых зрителей просмотр в режиме 3D может вызвать нарушение ориентации. Поэтому НЕ размещайте 3D-проектор рядом с открытыми лестничными колодцами, кабелями, балконами и другими объектами, на которые можно наступить, попасть в них, споткнуться, сломать или уронить.

Авторские права

Данное руководство вместе со всеми фотографиями, рисунками и программным обеспечением защищаются международным законодательством об авторском праве. Все права на этот документ защищены. Запрещается воспроизведение настоящего руководства и его содержимого без письменного согласия автора.

© Авторские права 2020

Ограничение ответственности

Содержимое настоящего руководства может быть изменено без уведомления. Производитель не предоставляет каких-либо заверений и гарантий в отношении приведенного в этом документе содержания, и специально отказывается от косвенных гарантий качества или состояния товара, необходимых для определенной цели. Производитель оставляет за собой право иногда вносить изменения в данное руководство при отсутствии обязанности уведомления об этом каких-либо лиц.

Подтверждение товарных знаков

Kensington – является зарегистрированным в США товарным знаком компании ACCO Brand Corporation, в других странах мира также проведена регистрация или находится на стадии рассмотрения заявка на регистрацию этого товарного знака.

HDMI, логотип HDMI и мультимедийный интерфейс высокой четкости (HDMI) – являются товарными знаками или зарегистрированными товарными знаками компании HDMI Licensing LLC в Соединенных Штатах Америки и в других странах.

DLP®, DLP Link и логотип DLP являются зарегистрированными товарными знаками компании Texas Instruments, и BrilliantColor™ является товарным знаком компании Texas Instruments.



Изготовлено по лицензии Dolby Laboratories.

Dolby, Dolby Audio и двойная буква D являются товарными знаками компании Dolby Laboratories.

Amazon, Alexa и все связанные с ними логотипы являются товарными знаками Amazon.com или аффилированных компаний.

Все остальные названия продуктов, используемых в настоящем руководстве, являются собственностью их владельцев и признаны подлинными.

FCC (Федеральная комиссия по связи)

Это устройство протестировано и отвечает требованиям, предъявляемым к цифровым устройствам Класса В, согласно Части 15 правил FCC (Федеральной комиссии связи США). Данные ограничения призваны обеспечить надлежащую защиту от вредных помех при установке оборудования в жилом помещении. Это устройство создает, использует и может излучать радиочастотную энергию и, если установлено и используется с нарушением инструкции, может негативно влиять на радиосвязь.

Тем не менее, не существует гарантии, что помехи не возникнут при определенном способе установки. В случае создания помех радио- или телеприема, что можно определить, включив и выключив устройство, пользователю следует устранить помехи, приняв следующие меры:

- Перенаправить или переместить приемную антенну.
- Увеличить расстояние между данным устройством и приемником.
- Подключить устройство в розетку электрической цепи, отличную от цепи подключения приемника.
- Обратится за помощью к поставщику или опытному радио- или телемеханику.

Примечание: Экранированные кабели

Все подключения к другим вычислительным устройствам должны осуществляться при помощи экранированных кабелей, чтобы отвечать требованиям FCC.

Внимание

Изменения или модификации, которые не санкционированы явным образом производителем, могут аннулировать права пользователя, предоставленные ему Федеральной Комиссией связи США, на эксплуатацию данного проектора.

Условия эксплуатации

Данное устройство отвечает требованиям Части 15 правил FCC. Эксплуатация допускается при следующих условиях:

1. Устройство не должно создавать вредных помех
2. Устройство должно работать в условиях любых помех, включая помехи, которые могут препятствовать его нормальной эксплуатации.

Примечание: Для пользователей в Канаде

Данное цифровое устройство класса B отвечает требованиям принятого в Канаде стандарта ICES-003.

Remarque à l'intention des utilisateurs canadiens

Cet appareil numérique de la classe B est conforme à la norme NMB-003 du Canada.

Декларация соответствия для стран Европейского Союза

- Директива по электромагнитной совместимости EMC 2014/30/EC (включая поправки)
- Директива по низковольтным устройствам 2014/35/EC
- Директива R & TTE 1999/5/EC (если устройство излучает радиочастоты)

WEEE



Инструкции по утилизации

При утилизации данного электронного устройства не выбрасывайте его с бытовыми отходами. Для минимизации загрязнения и обеспечения защиты окружающей среды отправьте его на переработку.

ВВЕДЕНИЕ

Комплект поставки

Осторожно снимите упаковку и проверьте наличие в комплекте всех устройств, перечисленных ниже в разделе стандартные компоненты. Некоторые из них, показанные в разделе дополнительные компоненты, могут отсутствовать в зависимости от модели, спецификации и вашего региона покупки. Проверьте комплектность с учетом места покупки. Некоторые компоненты в зависимости от регионов могут отличаться.

Гарантийный талон входит в комплект только в некоторых регионах. Дополнительную информацию можно получить у поставщика.

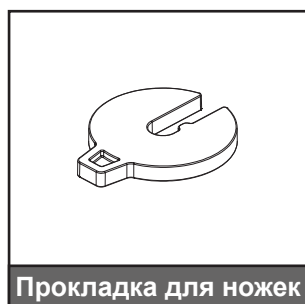
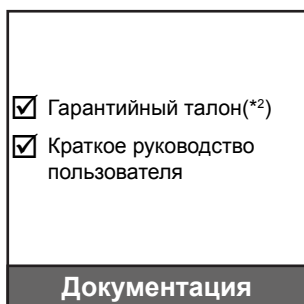

Примечание.

- Фактическая конструкция пульта дистанционного управления зависит от региона.
- (*1) Для зарядки пульта ДУ.
- (*2) Условия гарантийных обязательств для Европы см. на веб-сайте www.optoma.com.
- (*3) Входящие в комплект карты расстояния служат для определения истинного расстояния от проектора до поверхности проецирования. Подробные сведения см. в документе "Руководство по установке SmartFIT".



Сосканируйте QR-код или перейдите по URL-адресу:
<https://www.optoma.com/support/download>

ВВЕДЕНИЕ

Стандартные принадлежности

Общий вид устройства

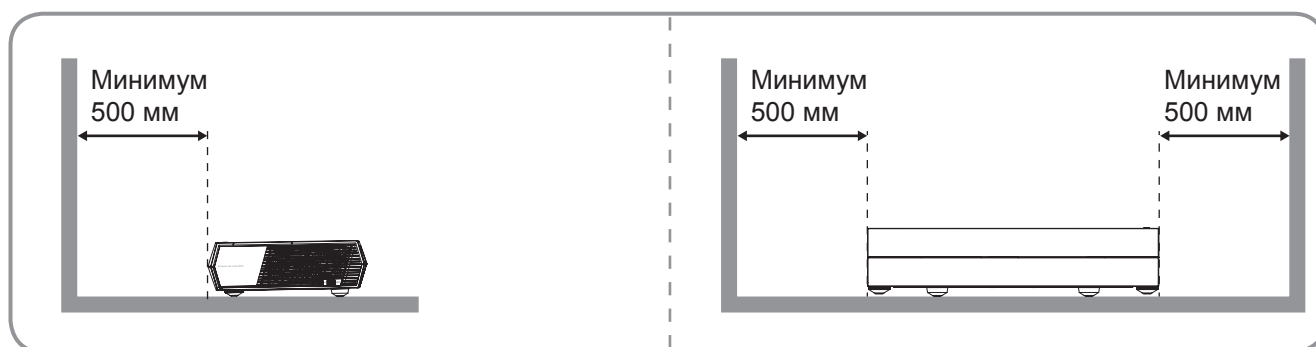
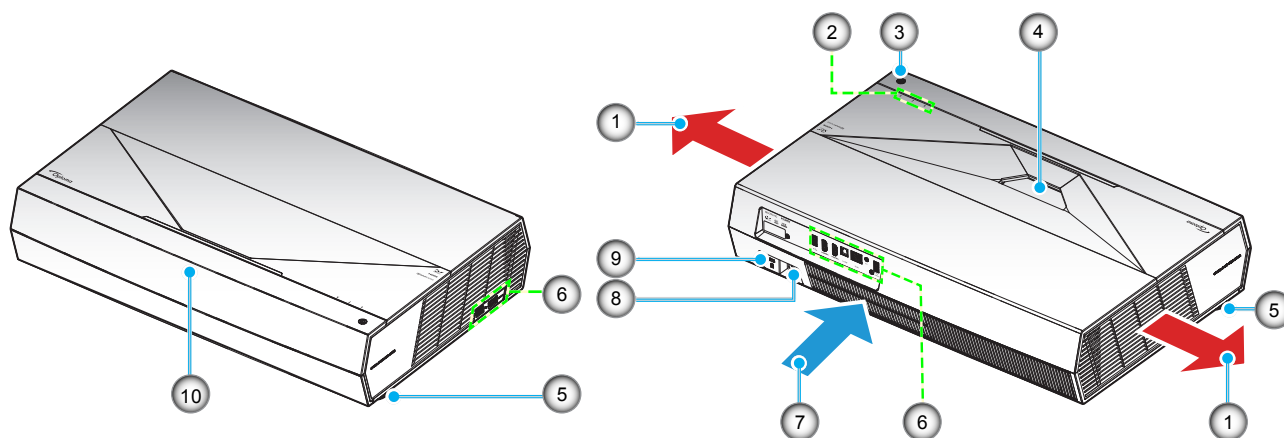

Примечание.

- *Запрещается блокировать впускное отверстие проектора и вытяжные вентиляционные отверстия.*
- *При работе с проектором в замкнутом пространстве предусматривайте зазор не менее 50 см (19 дюймов) рядом с вентиляционными отверстиями для забора и вывода воздуха.*

Нет	Пункт	Нет	Пункт
1.	Вентиляционное отверстие (выпуск)	6.	Входные/выходные разъемы
2.	Индикаторы	7.	Вентиляционное отверстие (впуск)
3.	Кнопка питания	8.	Сетевая розетка
4.	Объектив	9.	Отверстие для установки замка Kensington™
5.	Ножка для регулировки наклона	10.	Приемник ИК

ВВЕДЕНИЕ

Соединения

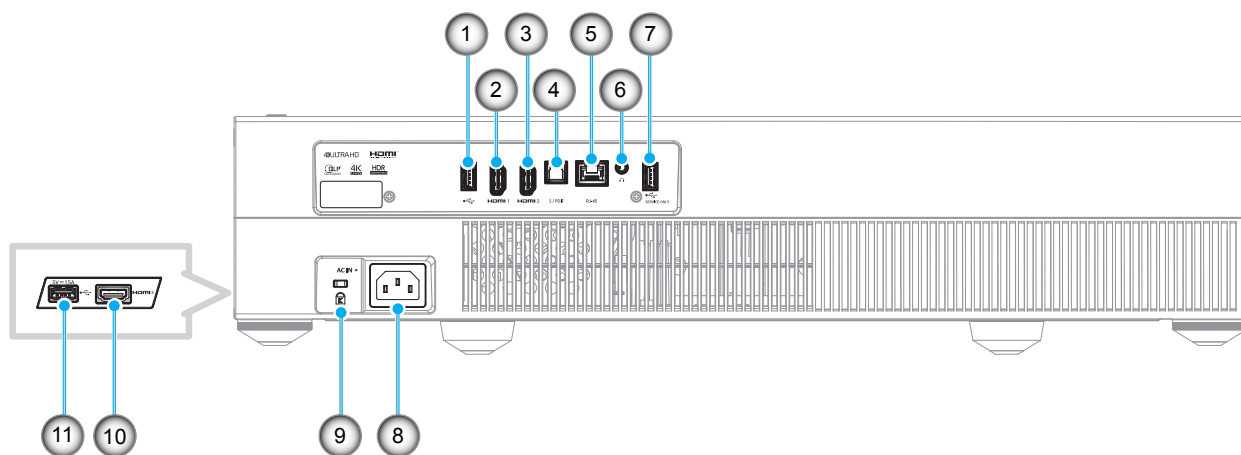

Нет	Пункт	Нет	Пункт
1.	Порт USB 2.0/ Проигрыватель мультимедиа USB	7.	Порт USB2.0 (только для обслуживания)
2.	Порт HDMI 1 (HDMI v2.0 (ARC))	8.	Сетевая розетка
3.	Порт HDMI 2 (HDMI v2.0)	9.	Отверстие для установки замка Kensington™
4.	Порт S/PDIF (Цифровой вывод)	10.	Порт HDMI 3 (HDMI 1.4)
5.	Порт RJ-45	11.	Порт USB2.0 (питание 5 В--- 1,5 А)(*)
6.	Аудиовыход		

Примечание. (*) Не рекомендуется для зарядки сотового телефона.

Клавиатура и светодиодные индикаторы

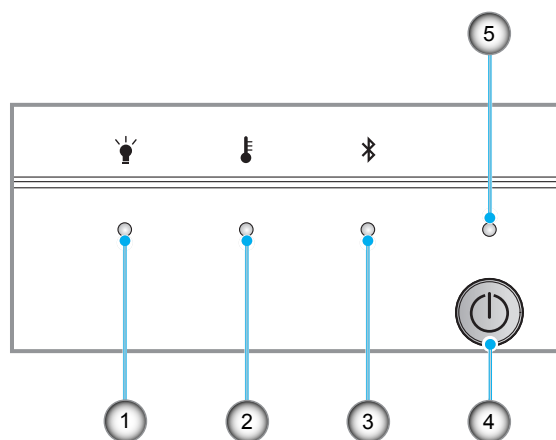

Нет	Пункт	Нет	Пункт
1.	Светодиод лампы	4.	Кнопка питания
2.	Светодиод температуры	5.	Индикатор питания/режима ожидания
3.	Светодиодный индикатор Bluetooth		

ВВЕДЕНИЕ

Пульт дистанционного управления

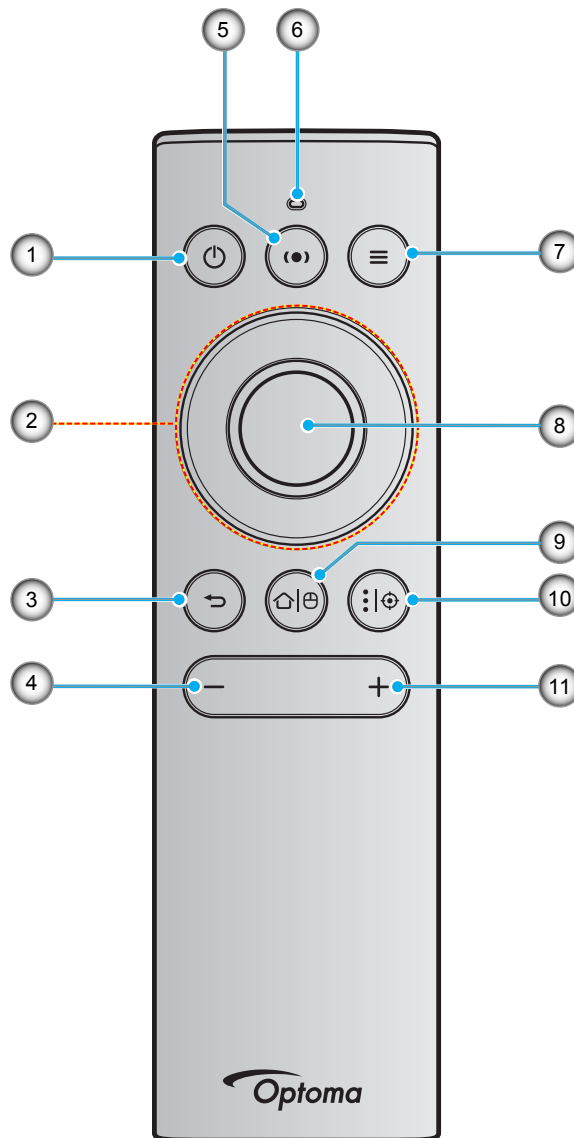

Нет	Пункт	Нет	Пункт
1.	Кнопка включения питания/ перехода в режим ожидания	3.	Возврат
2.	Четыре направленные кнопки выбора: 	4.	Громк. -
		5.	Режим динамика включен
		6.	Светодиодные индикатор
		7.	Меню проектора/ Контекстное меню
		8.	OK
		9.	На главную/ Включение/Выключение "Беспроводная мышь"
		10.	Параметры приложений Android/ Фокусировка
		11.	Громк. +

Примечание. Пульт ДУ поддерживает передачу с помощью инфракрасного (ИК) сигнала и Bluetooth. Кроме того, он может выполнять функции беспроводной мыши.

ВВЕДЕНИЕ

Сопряжение пульта ДУ по Bluetooth с проектором

Нажмите и удерживайте кнопки "⏪|⏩" и "↶" **одновременно** в течение 5 секунд. Индикатор состояния на пульте ДУ Bluetooth мигает синим цветом, указывая на переход устройства в режим сопряжения.

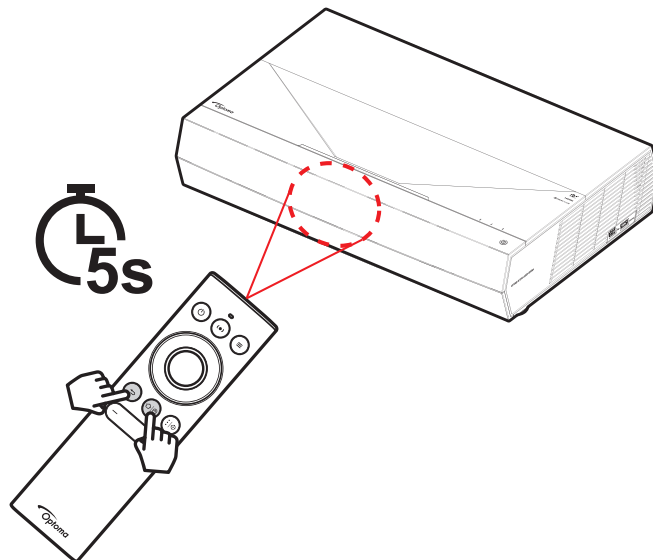

Процедура сопряжения занимает примерно 20 секунд. Если сопряжение выполнено успешно, индикатор состояния на пульте ДУ Bluetooth начинает светиться синим цветом при нажатии кнопки. В противном случае индикатор состояния на пульте ДУ Bluetooth при нажатии кнопки становится зеленым.

Если пульт ДУ Bluetooth не используется в течение 10 минут, он автоматически переходит в спящий режим, а подключение по Bluetooth разъединяется.

Примечание.

- *Фактическая конструкция пульта дистанционного управления зависит от региона.*
- *Некоторые кнопки не работают, если эти функции не поддерживаются конкретной моделью проектора.*

УСТАНОВКА И НАСТРОЙКА

Установка проектора

Проектор может устанавливаться в одном из двух положений.

Место установки будет зависеть от свободного пространства в помещении и ваших предпочтений. Для определения места размещения проектора в расчет принимается размер и форма используемого экрана, место расположения розеток питания и расстояние между проектором и остальным оборудованием.



- Способ определения расположения проектора для указанного размера экрана см. в таблице расстояний на странице 56.
- Способ определения размера экрана для указанного расстояния см. в таблице расстояний на странице 56.

Примечание.

- По мере удаления места установки проектора от экрана размер проецируемого изображения и пропорционально сдвиг по вертикали увеличиваются.
- Сдвиг по вертикали зависит от конкретного проектора из-за ограничений производства оптических компонентов. При переключении проекторов могут потребоваться дополнительные настройки.

ВАЖНО!

Эксплуатация проектора разрешена только при его установке на столе. Проектор должен располагаться горизонтально, без наклона вперед/назад или влево/вправо. Расположение иным образом приводит к аннулированию гарантии и сокращает срок эксплуатации проектора. Для выполнения нестандартной установки проконсультируйтесь со специалистами Optoma.

УСТАНОВКА И НАСТРОЙКА

Подключение источников сигнала к проектору

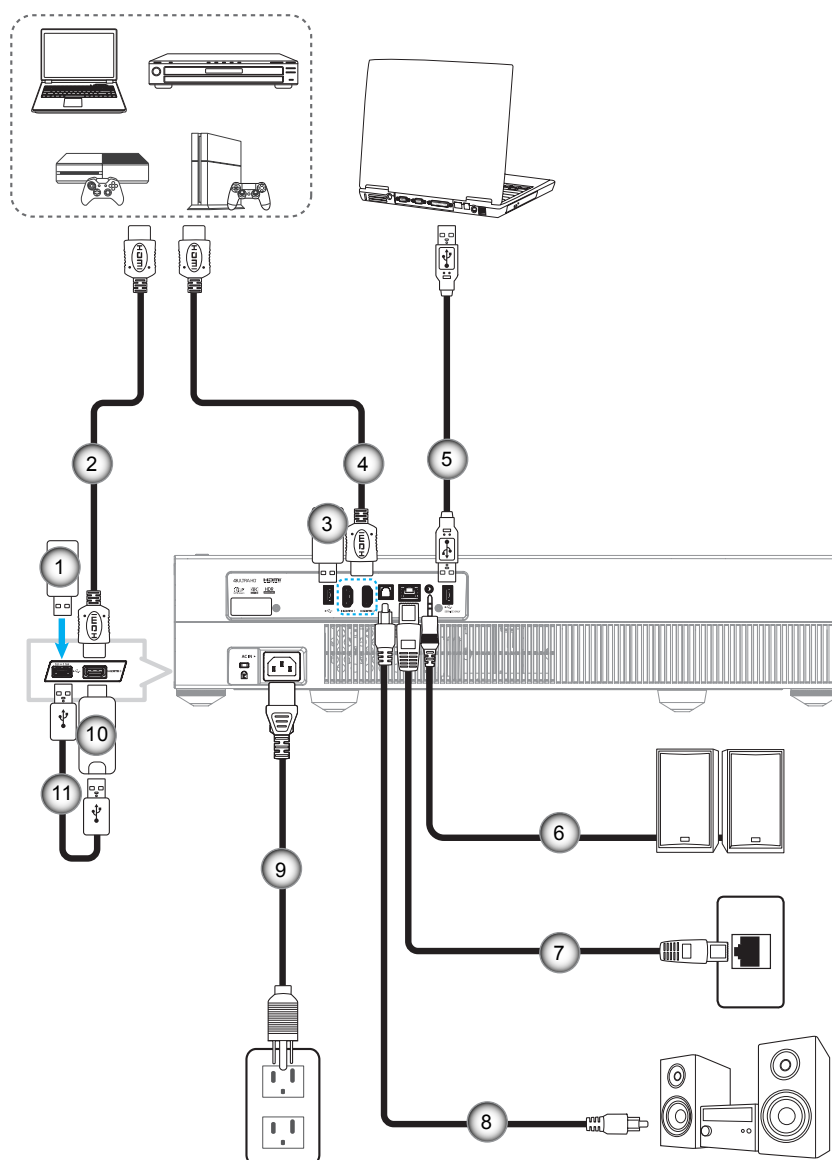

Нет	Пункт
1.	Флэш-накопитель USB
2.	Кабель HDMI
3.	Флэш-накопитель USB
4.	Кабель HDMI

Нет	Пункт
5.	Кабель USB (только для обслуживания/ обновление микропрограммы DDP)
6.	Кабель аудиовыхода
7.	Кабель RJ-45 (для Интернета)
8.	Кабель с выходом S/PDIF

Нет	Пункт
9.	Шнур питания
10.	Адаптер HDMI
11.	Кабель питания USB

Примечание. К порту USB можно подключить USB мышь или клавиатуру.

УСТАНОВКА И НАСТРОЙКА

Настройка проецируемого изображения

Высота изображения

Проектор оснащен подъемными ножками для настройки высоты изображения.

1. Найдите нужную регулируемую ножку в нижней части проектора.
2. Чтобы поднять или опустить проектор, поверните регулятор по часовой стрелке или против часовой стрелки.

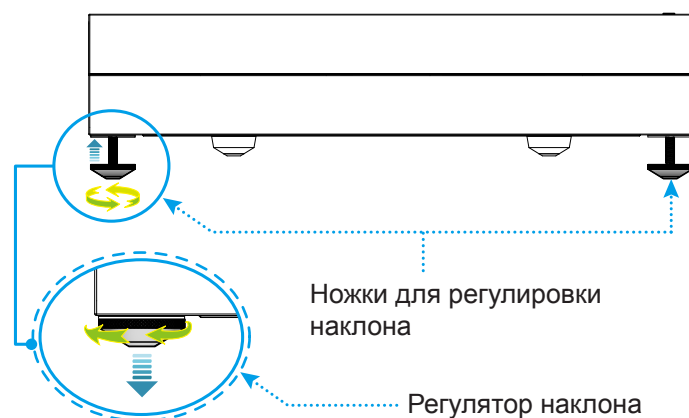

Примечание. Для выравнивания проектора поверните регулируемые ножки и прикрепите к ним прокладки. Затяните ножки.

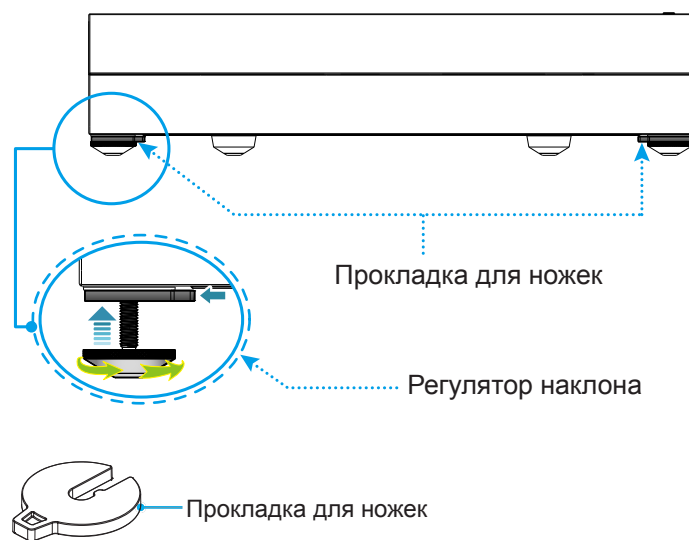

УСТАНОВКА И НАСТРОЙКА

Настройка с пульта ДУ

Зарядка пульта ДУ

Для зарядки пульта ДУ подключите один конец кабеля micro USB к порту USB в нижней части пульта ДУ, а другой конец - к порту USB устройства с функцией зарядки. Например, к порту USB 2.0 на боковой панели проектора.

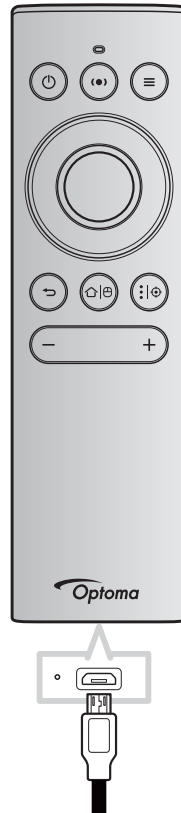

ПРЕДУПРЕЖДЕНИЕ!

Для безопасной работы необходимо соблюдать следующие меры предосторожности:

- Не допускайте попадания на нее воды или другой жидкости.
- Не подвергайте пульт дистанционного управления воздействию влажности или тепла.
- Не роняйте пульт ДУ.

Примечание.

- *Рекомендуется не использовать пульт ДУ в процессе зарядки.*
- *Пульт ДУ автоматически переходит в спящий режим, если не используется в течение 10 минут.*
- *Для активации пульта ДУ нажмите на любую из его кнопок. При нажатии кнопки пульт ДУ активируется, но соответствующая функция не выполняется. Для выполнения соответствующей функции нажмите на кнопку еще раз.*

О беспроводной мыши

- Для включения или выключения беспроводной мыши нажмите и удерживайте "⏏|⊞".
Примечание. *Функция беспроводной мыши автоматически отключается при переходе пульта ДУ в спящий режим или при нажатии кнопки "Вверх", "Вниз", "Влево" или "Вправо".*
- Зарядите пульт ДУ, если заряд батареи составляет менее 20%, и светодиодный индикатор начинает мигать красным цветом.
- В процессе зарядки индикатор светится красным цветом. После завершения зарядки индикатор светится зеленым цветом.
Примечание. *Полная зарядка батареи занимает примерно 1,5 часа. Емкость батареи: 250 мА/ч (0,925 Вт/ч).*

ИСПОЛЬЗОВАНИЕ ПРОЕКТОРА

Включение и выключение проектора

Питание включено

1. Подключите один конец сетевого шнура к разъему питания на проекторе, а другой конец - к электрической розетке. При подключении индикатор питания загорится красным цветом.
2. Включите проектор, нажав на кнопку "⏻", расположенную на верхней панели проектора или пульте ДУ.

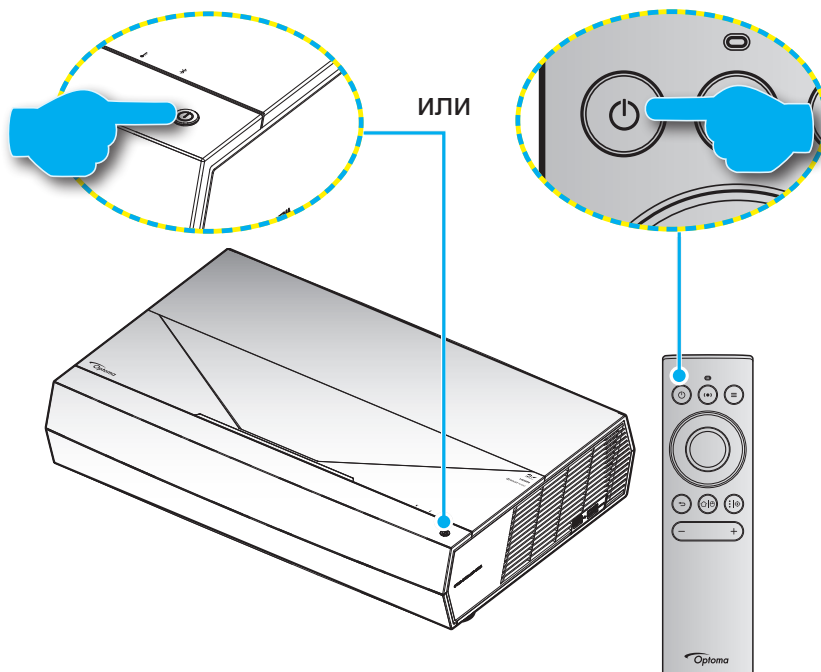

Во время запуска индикатор питания мигает белым цветом, а в нормальном режиме работы светится белым цветом.

Примечание. Если для Режим питания (Ожидание) установлено "Есо", то проектор включается посредством инфракрасного сигнала от пульта ДУ. Если для Режим питания (Ожидание) установлено "Умный дом", то проектор включается посредством сигнала Bluetooth от пульта ДУ.

ИСПОЛЬЗОВАНИЕ ПРОЕКТОРА

Зона действия ПДУ

Инфракрасный (ИК) датчик для пульта ДУ находится на передней панели проектора. Для правильной работы пульта ДУ держите его относительно перпендикуляра к ИК-датчику проектора под углом ± 15 градусов в обе стороны. Расстояние от пульта ДУ до датчика не должно превышать 7 метров (~22 футов). Для управления с помощью пульта ДУ направьте его на проецируемое изображение.

Примечание. Если пульт ДУ направлен прямо на ИК-датчик (под углом 0 градусов), расстояние от пульта ДУ до датчика не должно превышать 10 метров (32 футов).

- Убедитесь, что между ними нет препятствий, затрудняющих прохождение ИК-луча.
- Проверьте, что на ИК-передатчик пульта ПДУ не падают солнечные лучи или прямой свет от флуоресцентных ламп.
- Чтобы пульт ДУ работал правильно, расстояние от него до флуоресцентных ламп не должно быть менее 2 метров.
- Нарушение работы пульта наблюдается и в том случае, когда он находится рядом с флуоресцентными лампами инверторного типа.
- Если расстояние между пультом ДУ и проектором слишком короткое, работоспособность пульта также падает.
- Для сопряжения Bluetooth после включения проектора направьте пульт ДУ на область, отмеченную красным кружком на следующем рисунке.
- Если для режима ожидания установлено "Энергосбережение", после включения проектора направьте пульт ДУ непосредственно на приемник ИК-сигнала.

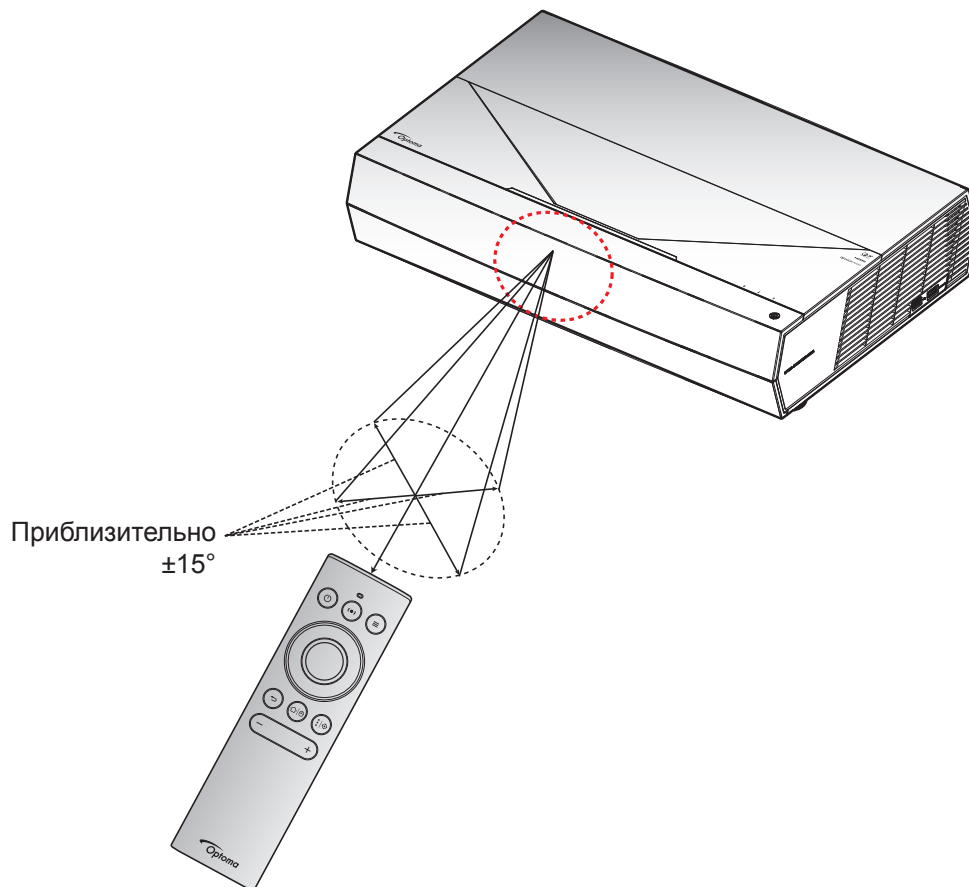

ИСПОЛЬЗОВАНИЕ ПРОЕКТОРА

При первом включении проектора следует выполнить начальную настройку, включая выбор ориентации проектора и предпочтительного языка, настройку параметров сети и т.д. Появление окна **Настройка завершена!** указывает на то, что проектор готов к работе.

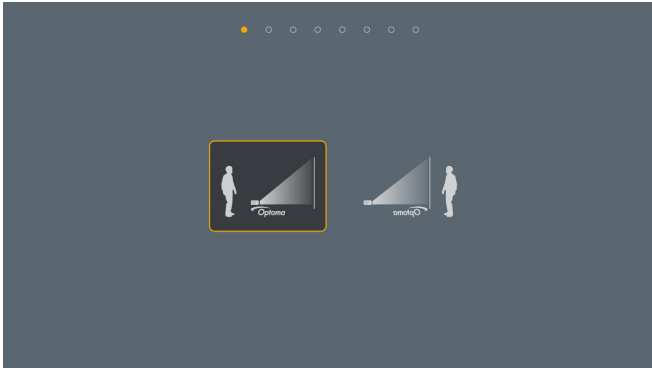

[Экран "Проецирование"]



[Экран "Язык"]

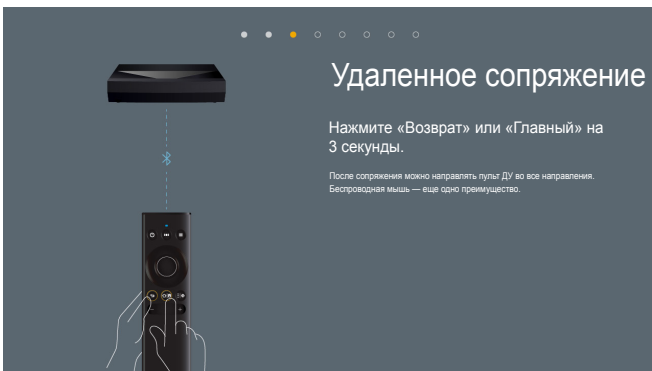

[Экран "Сопряжение пульта ДУ"]

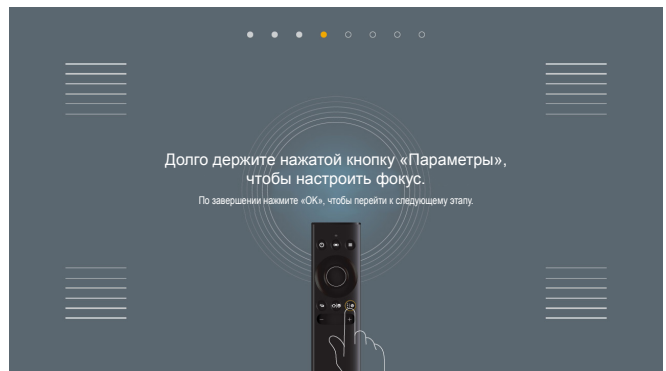

[Экран "Сопряжение пульта ДУ (продолжение)"]

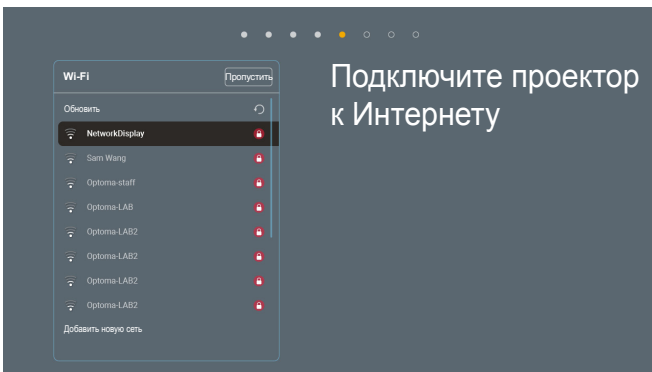

[Экран "Сеть"]

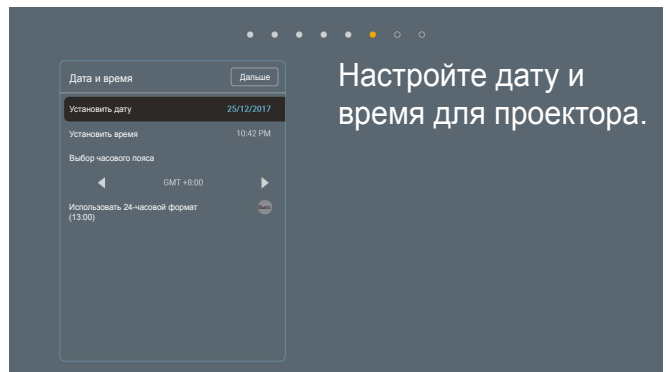

[Экран "Дата и время"]

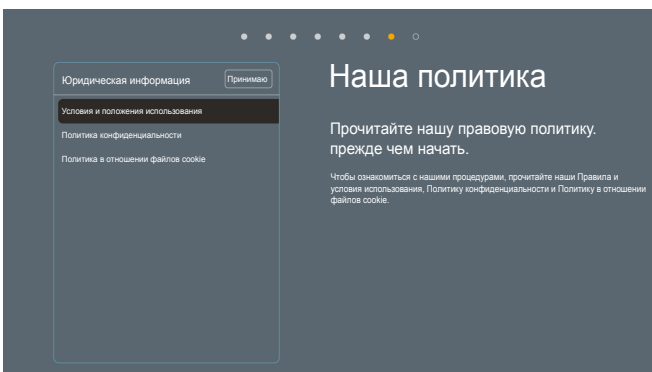

[Экран "Нормативные сведения"]

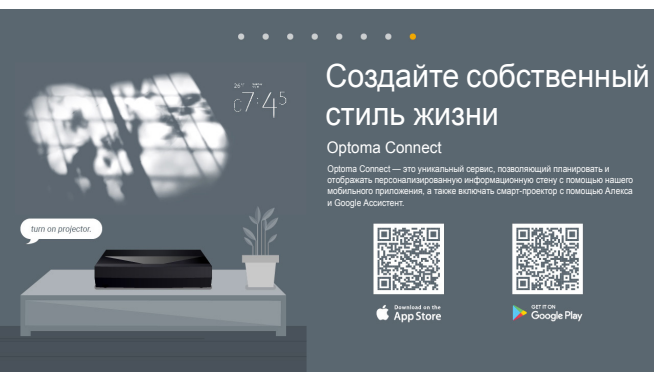

[Экран Optoma Connect]

ИСПОЛЬЗОВАНИЕ ПРОЕКТОРА

Выключение питания

1. Выключите проектор, нажав на кнопку "⏻", расположенную на верхней панели проектора или пульте ДУ. Появляется следующее сообщение:

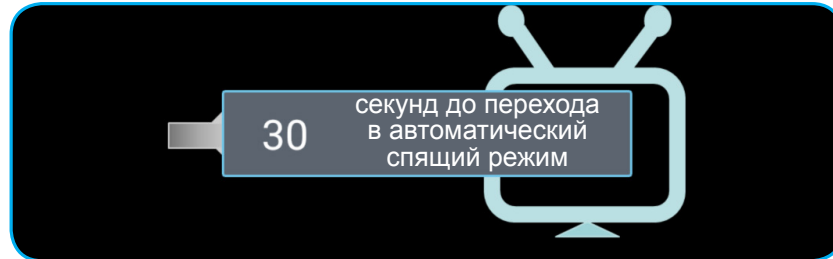

2. Вентиляторы охлаждения будут работать около 10 секунд для завершения цикла охлаждения, при этом индикатор питания будет мигать белым цветом. После перехода проектора в режим ожидания индикатор питания начинает светиться красным цветом. Если нужно снова включить проектор, дождитесь завершения цикла охлаждения и перехода устройства в режим ожидания. При переходе проектора в режим ожидания нажмите на кнопку "⏻" на верхней панели проектора или пульте ДУ еще раз, чтобы включить проектор.
3. Отсоедините шнуры питания от электрической розетки и проектора.

Примечание.

- Не рекомендуется включать проектор сразу же после выключения питания.
- По умолчанию проектор автоматически выключается, если не используется в течение 20 минут. Время бездействия можно изменить в меню "Авто выкл. (мин)" - "Система Параметры → Питание". Чтобы вместо этого перевести проектор в спящий режим, отключите автоматическое выключение и установите интервал спящего режима в меню "Система Параметры → Питание → Спящий реж. (мин.)".
- Выключите проектор, дважды нажав на кнопку "⏻", расположенную на верхней панели проектора или пульте ДУ.

ИСПОЛЬЗОВАНИЕ ПРОЕКТОРА

Использование проектора в качестве беспроводного динамика

Встроенный модуль Bluetooth позволяет прослушивать музыку в беспроводном режиме с телефона, планшетного ПК и других устройств с функцией Bluetooth.

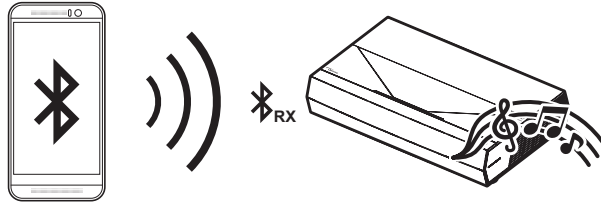

Примечание. *Сопряжение проектора и устройства Bluetooth достаточно выполнить один раз. После сопряжения проектор будет автоматически подключаться к устройству Bluetooth после каждого выключения и включения. Если устройство Bluetooth выключено, проектор не будет к нему подключаться.*

Сопряжение устройства Bluetooth с проектором

1. Установите для режима ожидания проектора значение "Умный дом" в меню "Система Параметры → Питание → Режим питания(Ожидание)".
2. Нажмите и отпустите кнопку "●" на пульте ДУ для переключения проектора на режим "Динамик".



3. В процессе сопряжения устройства Bluetooth с проектором индикатор Bluetooth на проекторе мигает белым цветом.
4. На устройстве Bluetooth нажмите на кнопку **Параметры** и включите функцию Bluetooth. Затем выполните поиск проектора.

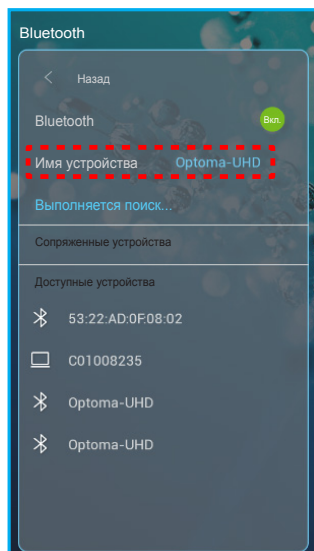

5. Нажмите имя проектора и начните сопряжение.
6. После успешного сопряжения на проекторе светится белый индикатор.
7. На устройстве Bluetooth найдите и выберите песню для воспроизведения. Для регулировки громкости звука можно использовать кнопки "—" и "+" на пульте ДУ.

Примечание.



- *Проектор способен сохранять сведения о подключении до 10 устройств. Однако невозможно подключить несколько устройств Bluetooth одновременно.*
- *Убедитесь, что расстояние от устройства Bluetooth до проектора составляет не более 10 метров.*

ИСПОЛЬЗОВАНИЕ ПРОЕКТОРА

Обзор начального экрана

Начальный экран отображается при каждом включении проектора. На нем содержатся дата и время системы, состояние системы, пиктограммы вызова экранного меню, меню настройки проектора, приложения, источники входного сигнала и многое другое.

Для перехода на начальный экран используются кнопки на пульте ДУ.

Для возврата на начальный экран в любое время нажмите на кнопку "|" на пульте ДУ, независимо от вашего положения в пользовательском интерфейсе.

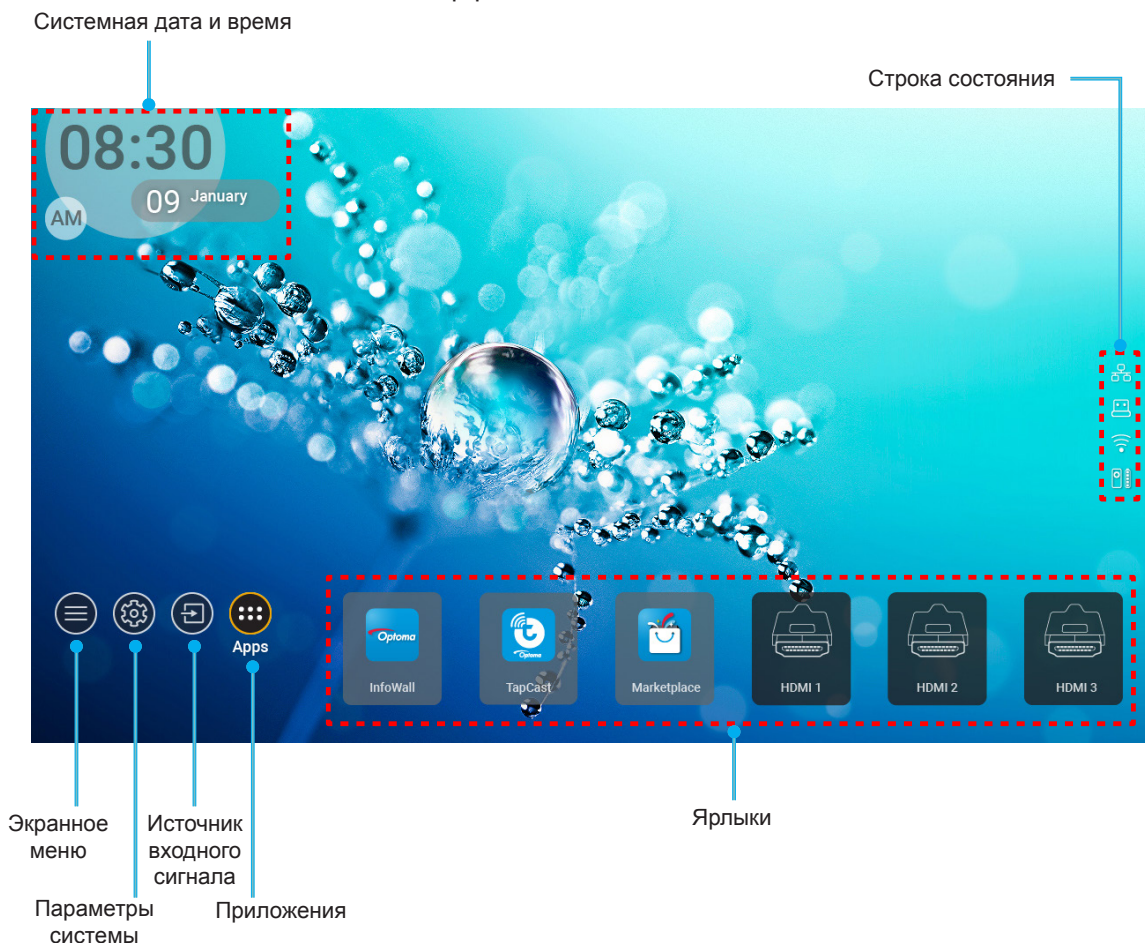

Примечание. Выбранное меню или элемент выделяется оранжевым цветом, например "Приложения" на приведенном выше рисунке.

Системная дата и время

Дата и время отображаются на начальном экране, если проектор подключен к сети. Настройка по умолчанию: 10:00am, 2019/01/01. AM/PM отображается, только если выключен 24-часовой формат времени.

Для изменения параметров даты и времени выберите соответствующее поле на экране. Страница настройки "Дата и время" открывается автоматически. Затем выполните изменения.

ИСПОЛЬЗОВАНИЕ ПРОЕКТОРА

Меню "Параметры проектора" (Экранное меню)

Нажмите на кнопку "☰" на пульте ДУ или начальном экране, выберите экранное меню "⊞" для просмотра сведений о проекторе или управления различными параметрами, связанными с изображением, воспроизведением, объемностью, аудио и настройкой.

Общая навигация по меню

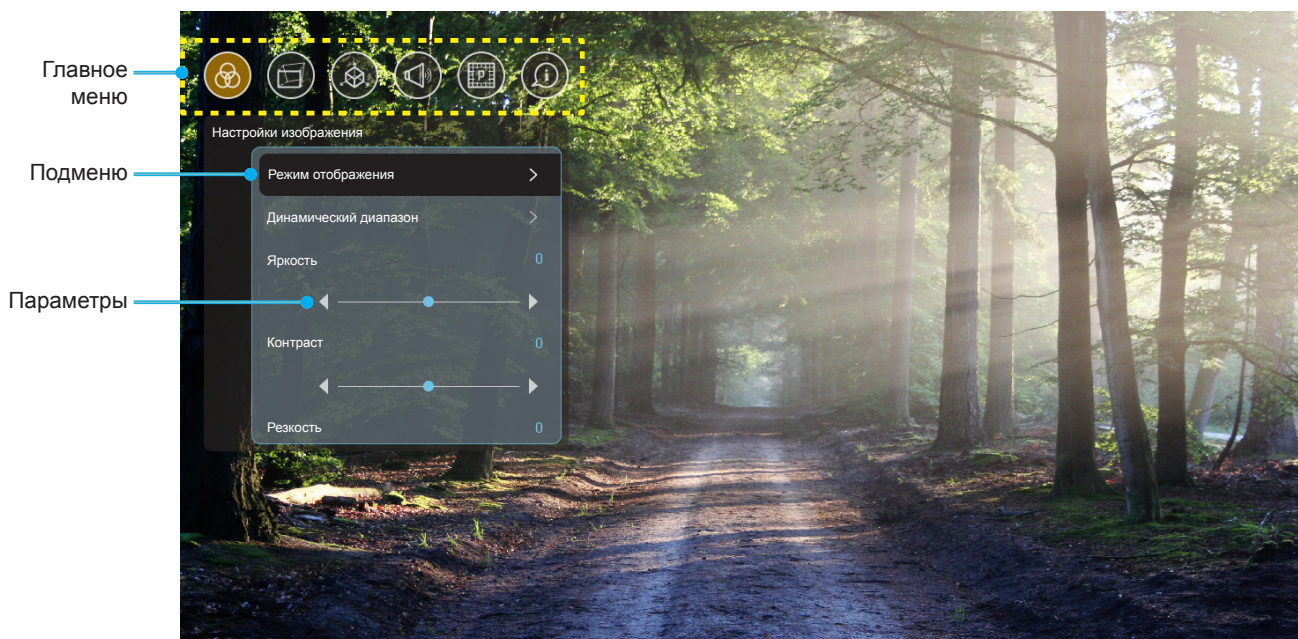

1. После отображения экранного меню выбирайте любые элементы главного меню с помощью клавиш вверх и вниз. Выбрав необходимый параметр, нажмите **"ОК"** для перехода в подменю.
2. Для выбора нужного элемента меню нажмите на кнопку **"Влево"** или **"Вправо"**. Нажмите **"ОК"** для перехода в подменю.
3. Для выбора нужного элемента подменю нажмите на кнопку **"Вверх"** или **"Вниз"**.
4. Нажмите на кнопку **"ОК"** для включения или выключения параметра или отрегулируйте значение кнопками **"Влево"** и **"Вправо"**.
5. Выберите в подменю следующий элемент для регулировки и измените значение указанным выше способом.
6. Для выхода нажмите **"↶"** (при необходимости несколько раз). И проектор автоматически сохранит новые настройки.

ИСПОЛЬЗОВАНИЕ ПРОЕКТОРА

Дерево экранного меню

Примечание. Экранное меню отображается на языке системы. При необходимости смените язык в меню "Параметры системы".

Уровень 1	Уровень 2	Уровень 3	Уровень 4	Значение	
Настройки изображения	Режим отображения			Кинотеатр	
				HDR	
				HLG	
				HDR SIM.	
				Игра	
				Эталон	
				Яркий	
				Пользователь	
				3D	
				ISF день	
				ISF ночь	
				ISF HDR	
				ISF HLG	
			ISF 3D		
	Динамический диапазон	HDR/HLG			Авто [По умолчанию]
					Выкл.
		Режим HDR			Яркий
					Стандартный
					Кино
		Режим изображения HLG			Детальный
					Яркий
					Стандартный
					Кино
				Детальный	
	Яркость				-50 ~ +50
	Контраст				-50 ~ +50
	Резкость				1 ~ 15
	Цвет				-50 ~ +50
	Оттенок				-50 ~ +50
	Гамма	Кино Видео Графика Стандартный(2.2) 1.8 2.0 2.4			
Настройки цвета	BrilliantColor™ Цветовая температура			1 ~ 10	
				Тепл.	
				Стандартный	
				Охлаждение	
				Хол.	

ИСПОЛЬЗОВАНИЕ ПРОЕКТОРА

Уровень 1	Уровень 2	Уровень 3	Уровень 4	Значение	
Настройки изображения	Настройки цвета	Соответствие цветов	Цвет	R [по умолчанию]	
				G	
				B	
				C	
				Y	
				M	
				W	
		Оттенок	-50 ~ +50 [по умолчанию: 0]		
		Насыщенность	-50 ~ +50 [по умолчанию: 0]		
		Усиление	-50 ~ +50 [по умолчанию: 0]		
		Сброс	Нет [По умолчанию]		
			Да		
		RGB усиление/сдвиг	Усиление красного	-50 ~ +50	
			Усиление зеленого	-50 ~ +50	
	Усиление синего		-50 ~ +50		
	Смещение красного		-50 ~ +50		
	Смещение зеленого		-50 ~ +50		
	Смещение синего		-50 ~ +50		
	Сброс		Нет [По умолчанию]		
		Да			
	Режим яркости				DynamicBlack 1
					DynamicBlack 2
					DynamicBlack 3
				Питание (Мощность = 100%/ 95%/ 90%/ 85%/ 80%/ 75%/ 70%/ 65%/ 60%/ 55%/ 50%)	
PureMotion				Выкл.	
				1	
				2	
Сброс				3	
				Нет	
Дисплей	Игровой режим			Да	
				Нет	
	Коррекция геометрии	Контроль деформации			Выкл. [По умолчанию]
					Вкл.
		Калибровка деформации			Выкл. [По умолчанию]
					Вкл.
			Нажимая на кнопки "Вверх"/ "Вниз"/ "Влево"/ "Вправо", сфокусируйте точку и нажмите "ОК" для выбора точки. Затем сдвиньте положение выбранной точки, нажимая на кнопки "Вверх"/ "Вниз"/ "Влево"/ "Вправо". [По умолчанию: Левый верхний].		



ИСПОЛЬЗОВАНИЕ ПРОЕКТОРА

Уровень 1	Уровень 2	Уровень 3	Уровень 4	Значение	
Дисплей	Коррекция геометрии	Шаг перемещения		0,5	
				1	
				4 [По умолчанию]	
				16	
				32	
				64	
		Параметры	Номер деформации		2x2
					3x3 [По умолчанию]
					5x5
					9x9
			Внутренняя деформация		Выкл. [По умолчанию]
					Вкл.
			Цвет курсора		Зеленый [По умолчанию]
					Пурпурный
					Красный
					Синий
			Цвет сетки		Зеленый [По умолчанию]
					Пурпурный
		Красный			
		Синий			
	Сброс		Нет		
			Да		
	Соотношение сторон			4:3	
				16:9	
				Авто	
	Задержка кадров			0	
				1	
				2	
	Настройки HDMI	EDID	Напоминание EDID		Вкл. [По умолчанию]
					Выкл.
			HDMI 1 EDID		1.4
					2.0 [По умолчанию]
		HDMI 2 EDID		1.4	
				2.0 [По умолчанию]	
		EQ	HDMI 3 EDID		1,4 [По умолчанию]
HDMI 1 EQ				Автоматический [По умолчанию: Вкл.]	
			(08-Группа)	-16~-1, 1~16 [По умолчанию: 1]	
HDMI 2 EQ				Автоматический [По умолчанию: Вкл.]	
			(08-Группа)	-16~-1, 1~16 [По умолчанию: 1]	
HDMI 3 EQ		Автоматический [По умолчанию: Вкл.]			
	(08-Группа)	-16~-1, 1~16 [По умолчанию: 1]			

ИСПОЛЬЗОВАНИЕ ПРОЕКТОРА

Уровень 1	Уровень 2	Уровень 3	Уровень 4	Значение
Дисплей	Настройки меню	Расположение меню		Верхнее левое (по умолчанию)
				Верхнее правое
				Центрированное
				Нижнее левое
				Нижнее правое
		Таймер меню		Выкл.
				5сек
	10сек [По умолчанию]			
3D	Технология 3D			DLP-Link [По умолчанию]
				3D-Sync
	Формат 3D			Авто [По умолчанию]
				SBS
				Верх и низ
				Последовательность кадров
	Синхронизация инвертирования 3D			Фасовка кадров
				Вкл.
	Сброс			Выкл. [По умолчанию]
				Нет
Звук	Встроенная колонка			Да
				Выкл.
	Без звука			Вкл. [По умолчанию]
				Выкл. [По умолчанию]
	Громк.			Вкл.
				0 ~ 100 [по умолчанию: 25]
	Цифровой выход			Битовый поток
				PCM
				Авто [По умолчанию]
	Звуковой эффект			Видео
			Музыка	
			Спорт	
			Игра	
Задержка встроенного спикера (мс)			Ночь	
			-50 ~ +50 (шаг 10 мс) [по умолчанию:0]	
Задержка Цифрового Выхода (мс)			-50 ~ +50 (шаг 10 мс) [по умолчанию:0]	

ИСПОЛЬЗОВАНИЕ ПРОЕКТОРА

Уровень 1	Уровень 2	Уровень 3	Уровень 4	Значение	
НАСТРОЙКИ	Режим проецирования			Передняя  [По умолчанию]	
				Сзади 	
	Тестовая таблица				Зеленая Сетка
					Пурпурная Сетка
					Белая Сетка
					Белый
					Желтая граница
	Усил. Вент.				Выкл. [По умолчанию]
					Вкл.
	Focus				Нажмите на кнопку "Влево" или "Вправо"
Датчик защиты зрения				Выкл.	
				Вкл. [По умолчанию]	
Информация	Дисплей	Режим отображения			
		Режим яркости			
	Оборудование	Режим питания (Ожидание)			
		Усил. Вент.			Вкл.
					Выкл.
		Время работы источника света			
	Источник входного сигнала	Источник			
		Разрешение			00x00
		Частота обновления			0,00Hz
		Глубина цвета			
		Формац цвета			
	Сведения	Нормативное			
		Серийный номер			
		Версия ПО		Система	
				MCU	
	DDP				

Примечание. Набор функций зависит от определения модели.

ИСПОЛЬЗОВАНИЕ ПРОЕКТОРА

Меню «Настройки изображения»

Режим отображения

Существует много заводских установок, оптимизированных для разных видов изображений.

- **Кинотеатр:** Обеспечение лучших цветов для просмотра фильмов.
- **HDR:** Декодирование и отображение содержимого с расширенным динамическим диапазоном (HDR) на самых светлых и самых темных участках, отображение живого кинематографического цвета с использованием цветового спектра REC.2020. Этот режим автоматически включается, если параметр HDR установлен в значение «ВКЛ.» (и содержимое HDR передается в проектор — Blu-ray 4K UHD, игры HDR 1080p/4K UHD, потоковое видео 4K UHD). В режиме HDR невозможно выбрать другие режимы отображения (кинотеатр, сообщение и т. д.), так как в нем цвет отображается с высокой четкостью.
- **HLG:** Для фильмов HDR с содержимым Hybrid Log.
- **HDR SIM.:** Улучшение содержимого не-HDR с помощью расширенного динамического диапазона (HDR). Выбирайте этот режим для улучшения гаммы, контрастности и насыщенности цвета не-HDR содержимого (720p и 1080p эфирное/кабельное телевидение, 1080p Blu-ray, не-HDR игры и т. д.). Данный режим можно использовать ТОЛЬКО с не-HDR содержимым.
- **Игра:** Выбирайте этот режим, чтобы повысить яркость и время отклика для улучшения воспроизведения видеоигр.
- **Эталон:** данный режим предназначен для воспроизведения изображения, максимально приближенного к замыслу режиссера фильма. Для параметров цвета, цветовой температуры, яркости, контрастности и гаммы устанавливаются стандартные эталонные значения. Этот режим подходит для просмотра видеозаписей.
- **Яркий:** максимальная яркость при поступлении сигнала с ПК.
- **Пользователь:** сохранение настроек пользователя.
- **3D:** Для просмотра с эффектом объемности потребуются 3D очки. Убедитесь, что проигрыватель Blu-ray 3D DVD установлен.
- **ISF день:** оптимизация изображения в режиме «ISF день» для получения высококачественного изображения.
- **ISF ночь:** оптимизация изображения в режиме «ISF ночь» для получения высококачественного изображения.
- **ISF HDR:** оптимизация изображения в режиме "ISF HDR" для получения высококачественного изображения.
- **ISF HLG:** оптимизация изображения в режиме "ISF HLG" для получения высококачественного изображения.
- **ISF 3D:** Оптимизация изображения в режиме "ISF 3D" для получения высококачественного изображения.

Примечание. Для получения доступа и калибровки режимов просмотра ISF обратитесь к местному продавцу.

Динамический диапазон

Конфигурация настройки режима High Dynamic Range (HDR) (Расширенный динамический диапазон)/ Hybrid Log Gamma (HLG) и его эффекта при отображении видео с проигрывателей 4K Blu-ray и потоковых устройств.

➤ HDR/HLG

- **Авто:** Автообнаружение сигнала HDR/HLG.
- **Выкл.:** Отключение обработки HDR/HLG. Если установлено значение "Выкл.", проектор НЕ БУДЕТ декодировать HDR/HLG содержимое.

➤ Режим HDR / Режим изображения HLG

- **Яркий:** Выберите данный режим для получения более ярких и насыщенных цветов.
- **Стандартный:** Выберите этот режим для отображения естественных цветов с балансом теплых и холодных тонов.

ИСПОЛЬЗОВАНИЕ ПРОЕКТОРА

- **Кино:** Выберите данный режим для улучшения проработки деталей и резкости изображения.
- **Детальный:** Выберите данный режим для улучшения проработки деталей и резкости изображения в темных кадрах.

Примечание.

- **Режим HDR** позволяет настраивать эффект отображения HDR для входного сигнала HDR. Аналогичным образом, **Режим изображения HLG** позволяет настраивать эффект отображения HLG для входного сигнала HLG.
- Параметр **Режим HDR** доступен только для входного сигнала HDR, при этом **Режим изображения HLG** будет неактивен, и наоборот.

Яркость

Используется для регулировки яркость изображения.

Контраст

Контраст регулирует разницу между самыми светлыми и самыми темными участками изображения.

Резкость

Используется для регулировки резкости изображения.

Цвет

Используется для регулировки насыщенности видеоизображения от черно-белого до полностью насыщенного цвета.

Оттенок

Используется для регулировки баланса красный и зеленый цветов.

Гамма

Установка типа гамма-кривой. После первоначального запуска и завершения настройки используйте Настройка Гамма для оптимизации выхода видеосигнала.

- **Кино:** для домашнего театра.
- **Видео:** для видео и ТВ-сигналов.
- **Графика:** для источника видеосигнала: ПК или Фото.
- **Стандартный(2.2):** для стандартной настройки.
- **1.8 / 2.0 / 2.4:** для определенных источников видеосигнала: ПК или Фото.

Настройки цвета

Настройка параметров цвета.

- **BrilliantColor™:** Данная настраиваемая функция использует новый алгоритм обработки цветов и систему улучшения уровней цветов для отображения более ярких изображений с достоверными и более насыщенными цветами.
- **Цветовая температура:** Выбор температуры цвета из опций Тепл., Стандартный, Охлаждение или Хол..
- **Соответствие цветов:** Регулировка оттенка, насыщенности и усиления компонентов цвета R (красный), G (зеленый), B (синий), C (голубой), Y (желтый), M (пурпурный) или W (белый).

Примечание. Выберите «Сброс» для сброса настроек «Согласование цвета»..

- **RGB усиление/сдвиг:** Эти параметры позволяют настроить яркость (усиление) и контрастность (сдвиг) изображения.

Примечание. Выберите «Сброс» для сброса настроек «Усиление/Смещение RGB».

Режим яркости

Выбор настройки режима яркости.

PureMotion

Выберите параметр PureMotion для более плавного воспроизведения видео, снятого со скоростью 24 кадра в секунду, и компенсации размытия движением. Для отключения PureMotion выберите "Выкл."

ИСПОЛЬЗОВАНИЕ ПРОЕКТОРА

Сброс

Возврат к заводским настройкам по умолчанию для параметров изображения.

Меню Дисплей

Игровой режим

Активируйте данную функцию для сокращения времени отклика (задержка на входе) во время игр.

Примечание. Если эта функция включена, параметры *Коррекция геометрии*, *PureMotion*, *Задержка кадров* и *3D* будут неактивны.

Коррекция геометрии

Отрегулируйте проекцию изображения в соответствии с определенной поверхностью проецирования или формой.

- **Контроль деформации:** Установите значение «Вкл.» для использования параметров деформации для настройки проекционного изображения либо установите «Выкл.» для проецирования исходного проекционного изображения.
- **Калибровка деформации:** Кнопками «Вверх», «Вниз», «Влево» и «Вправо» сфокусируйте точку. Нажмите «ОК» для выбора точки. Затем сдвиньте положение выбранной точки, нажимая на кнопки «Вверх», «Вниз», «Влево» и «Вправо». Нажмите на кнопку ↩, чтобы вернуться на предыдущую страницу.
- **Шаг перемещения:** Установка шага перемещения для деформации.
- **Параметры:** Настройка параметров перемещения деформации, таких как «Номер деформации», «Внутренняя деформация», и установка цвета курсора и сетки.
- **Сброс:** Сброс всех параметров меню «Коррекция геометрии» до значений по умолчанию.

Соотношение сторон

Выбор соотношения сторон воспроизводимого изображения.

- **4:3:** Этот формат используется с источниками входного сигнала 4:3.
- **16:9:** Этот формат предусмотрен для источников сигнала 16:9, например, усовершенствованных HDTV и DVD для широкоэкранный ТВ.
- **Авто:** автоматический выбор подходящего формата отображения.

Таблица масштабирования 4K UHD:

16 : Эcran 9	480i/p	576i/p	720p	1080i/p	2160p
4x3	Масштабирование до 2880 x 2160.				
16x9	Масштабирование до 3840 x 2160.				
Авто	- Если источник — 4:3, тип экрана будет масштабироваться до 2880 x 2160. - Если источник — 16:9, тип экрана будет масштабироваться до 3840 x 2160. - Если источник — 15:9, тип экрана будет масштабироваться до 3600 x 2160. - Если источник — 16:10, тип экрана будет масштабироваться до 3456 x 2160.				

ИСПОЛЬЗОВАНИЕ ПРОЕКТОРА

Автоматическое правило сопоставления:

	Разрешение входного сигнала		Автоматический/Масштаб	
	Разрешение по горизонтали	Разрешение по вертикали	3840	2160
4:3	640	480	2880	2160
	800	600	2880	2160
	1024	768	2880	2160
	1280	1024	2880	2160
	1400	1050	2880	2160
	1600	1200	2880	2160
Широкий Ноутбуке	1280	720	3840	2160
	1280	768	3600	2160
	1280	800	3456	2160
SDTV	720	576	2700	2160
	720	480	3240	2160
HDTV	1280	720	3840	2160
	1920	1080	3840	2160

Задержка кадров

Установка задержки проецирования.

Настройки HDMI

Настройка параметров HDMI.

- **EDID:** Включите для показа напоминания при изменении источника входного сигнала на HDMI и отображения параметров HDMI EDID.
 - Выбор HDMI 1.4 EDID при использовании источников сигнала 1080p (Xbox 360, кабельное ТВ, спутниковое ТВ и т.д.).
 - Выбор HDMI 2.0 EDID для источников 1080p HDR (таких как Xbox One S или PS4) и 4K HDR (Проигрыватель 4K HDR Blu-ray, Roku Ultra 4K, SHIELD TV, Xbox One X и PS4 Pro и т.д.).

Примечание. При использовании HDMI 2.0 EDID с источником сигнала HDMI 1.4 могут возникнуть нарушения цветопередачи и цветовые полосы. В этом случае переключите EDID на значение 2.0 для порта, к которому подключен источник сигнала.
- **EQ:** Настройка параметра HDMI EQ для улучшения качества сигнала при использовании длинного кабеля HDMI.

Настройки меню

Задайте расположение меню на экране и установите параметры таймера меню.

- **Расположение меню:** Выберите расположение меню на экране.
- **Таймер меню:** Задайте продолжительность отображения экранного меню на экране.

ИСПОЛЬЗОВАНИЕ ПРОЕКТОРА

Меню 3D

Технология 3D

Установите для параметра "Технология 3D" значение "DLP-Link" или "3D-Sync".

Формат 3D

Данный элемент служит для выбора контента, соответствующего формату 3D.

- **Авто:** При обнаружении сигнала 3D идентификации формат 3D выбирается автоматически.
- **SBS:** отображение 3D-сигнала в формате «Рядом».
- **Верх и низ:** отображение 3D-сигнала в формате «Верх и низ».
- **Последовательность кадров:** отображение 3D-сигнала в формате «Последовательность кадров». Способ кодирования "Последовательность кадров" часто используется для содержимого ПК.
- **Фасовка кадров:** отображение 3D-сигнала в формате «Фасовка кадров». В основном, способ кодирования "Последовательность кадров" используется с 1080p Blu-ray.

Примечание. Следующие режимы 3D-синхронизации ПК поддерживают только **Последовательность кадров:** 1920x1080 при 60 Гц, 1920x1080 при 120 Гц, 1280x800 при 120 Гц, 1280x720 при 120 Гц и 1024x768 при 120 Гц.

Синхронизация инвертирования 3D

Этот параметр используется для включения и отключения функции инвертирования инвертирования 3D.

Сброс

Возврат настроек 3D к заводским значениям по умолчанию.

Примечание. Функция 3D недоступна в следующих случаях: 4K, HDR, HLG, Отсутствует видеосигнал.

Меню Звук

Встроенная колонка

Выберите «Вкл.» или «Выкл.» для включения или отключения встроенного динамика.

Без звука

Этот параметр используется для временного отключения звука.

- **Вкл.:** Выберите "Вкл." для включения режима "без звука".
- **Выкл.:** Выберите "Выкл." для выключения режима "без звука".

Примечание. Функция «Без звука» действительна как для встроенного, так и для внешнего динамика.

Громк.

Используется для регулировки громкости звука.

Примечание. Регулировка громкости звука невозможна, если звук выводится через HDMI ARC или S/PDIF.

Цифровой выход

Выберите формат цифрового аудио вывода: "Битовый поток", "PCM" или "Авто".

Звуковой эффект

Выберите звуковой эффект: "Видео", "Музыка", "Спорт", "Игра" или "Ночь".

Задержка встроенного спикера (мс)

Установка задержки встроенного динамика в миллисекундах.

ИСПОЛЬЗОВАНИЕ ПРОЕКТОРА

Задержка Цифрового Выхода (мс)

Установка задержки цифрового вывода в миллисекундах.

Меню Настр.

Режим проецирования

Выберите предпочтительный режим проецирования: "Спереди" или "Сзади". См. стр. 15.

Тестовая таблица

Выберите тестовую таблицу: "Зеленая Сетка", "Пурпурная Сетка", "Белая Сетка", "Белый" или "Желтая граница".

Нажмите на кнопку "↩" для выхода из меню "Тестовая таблица".

Усил. Вент.

Если выбрано «Вкл.», вентиляторы вращаются быстрее. Эту функцию следует использовать в высотных районах, где воздух разреженный.

Focus

Нажмите на кнопку "Влево" или "Right" на пульте ДУ для фокусировки проецируемого изображения.

Датчик защиты зрения

Включите датчик защиты зрения для временного отключения объектива, когда объекты находятся слишком близко к лучу проектора.

Меню справки

Содержание меню:

- Дисплей
- Оборудование
- Источник входного сигнала
- Сведения

ИСПОЛЬЗОВАНИЕ ПРОЕКТОРА

Меню "Параметры системы".

На начальном экране выберите меню параметров системы "⚙️" для настройки различных параметров системы.

Общая навигация по меню

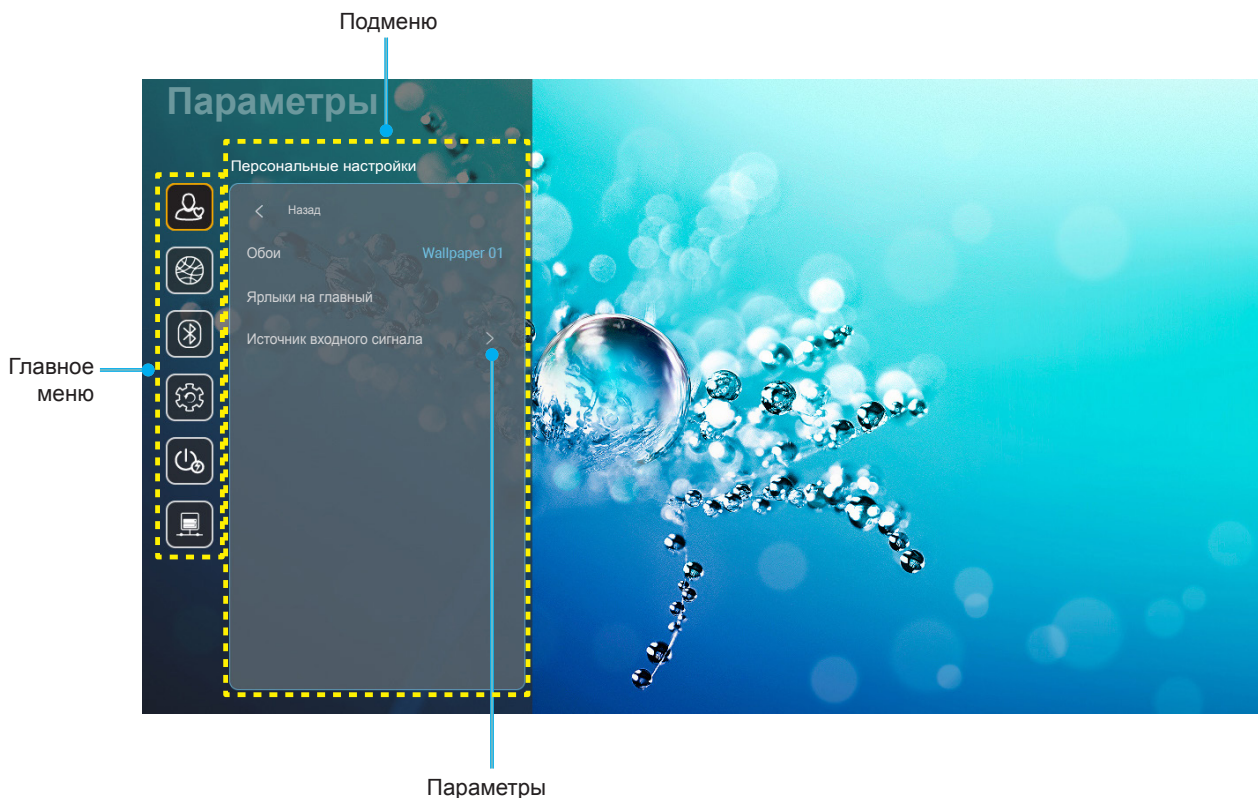

1. После отображения меню параметров системы выбирайте любые элементы главного меню с помощью клавиш вверх и вниз. Выбрав параметр на определенной странице, нажмите на кнопку **"ОК"** или **"Вправо"** на пульте ДУ для входа в подменю.
2. Для выбора нужного элемента меню нажмите на кнопку **"Влево"** или **"Вправо"**. Нажмите **"ОК"** для перехода в подменю.
3. Для выбора нужного элемента подменю нажмите на кнопку **"Вверх"** или **"Вниз"**.
4. Для перехода к выбранным настройкам элемента подменю нажмите на кнопку **"ОК"** или **"Вправо"**.
5. Кнопками **"Вверх"**, **"Вниз"**, **"Влево"** и **"Вправо"** выберите параметр или отрегулируйте параметр кнопками **"Влево"** и **"Вправо"** (при необходимости).
6. Нажмите **"ОК"** для подтверждения настройки.
7. Выберите в подменю следующий элемент для регулировки и измените значение указанным выше способом.
8. Для выхода нажмите **"↶"** (при необходимости несколько раз). Меню параметров закрывается, а проектор автоматически сохраняет новые настройки.

ИСПОЛЬЗОВАНИЕ ПРОЕКТОРА

Древо меню "Параметры системы"

Уровень 1	Уровень 2	Уровень 3	Уровень 4	Значение	
Персональные настройки	Обои	Стиль Optoma...			
	Ярлыки на главный		Ярлык 1		APP/ Источник входного сигнала
			Ярлык 2		APP/ Источник входного сигнала
			Ярлык 3		APP/ Источник входного сигнала
			Ярлык 4		APP/ Источник входного сигнала
			Ярлык 5		APP/ Источник входного сигнала
			Ярлык 6		APP/ Источник входного сигнала
	Источник входного сигнала		HDMI/USB диск		Уведомление
					Автоматическое изменение источника [По умолчанию]
					Нет
			Введите имя	HDMI1	
HDMI2					
	HDMI3				
Сеть	Беспроводной	Wi-Fi		Выкл.	
				Вкл. [По умолчанию]	
		Введите пароль для [Имя Wi-Fi] (При вводе пароля)		[Всплывающее диалоговое окно] - Заголовок: Введите пароль для [Имя Wi-Fi] - Субтитры: Пароль - Ввод: (Ввод текста) - Флажок: Показать пароль - Кнопка: "Отмена" / "ОК"	
			Подключение к Интернету		
			IP-адрес		
			MAC-адрес		
		Available Networks (Если WiFi включен)		Мощность сигнала	
				Настройки прокси	Нет
					Ручной [Всплывающее диалоговое окно] Заголовок: Enter a valid hostname. Субтитры: Имя хоста прокси Подсказка при вводе: proхu.example.com Кнопка: "Отмена" / "ОК"
		Настройки IP	DHCP		
			Статический [Всплывающее диалоговое окно] Заголовок: Введите действительный IP-адрес. Субтитры: IP-адрес Подсказка при вводе: 192.168.1.128 Кнопка: "Отмена" / "ОК"		
		Отмена			
		Забыть	[Всплывающее диалоговое окно] Подсказка: [Имя Wi-Fi] Заголовок: Забыть сеть Содержимое: Ваше устройство больше не подключено к этой сети Wi-Fi. Кнопка: "Отмена" / "ОК"		

ИСПОЛЬЗОВАНИЕ ПРОЕКТОРА

Уровень 1	Уровень 2	Уровень 3	Уровень 4	Значение			
Сеть	Беспроводной	Другие настройки	Подключение по WPS				
			Подключение по WPS (введите PIN)				
			Добавить новую сеть	[Всплывающее диалоговое окно] Заголовок: Введите имя сети Wi-Fi Ввод: (Ввод текста) Кнопка: "Отмена"/ "ОК"			
				[Всплывающее диалоговое окно] Содержимое: Тип безопасности Кнопка: Нет, WEP, WPA/WPA2 PSK, 802.1x EAP			
			Портативная точка доступа	Портативная точка доступа Wi-Fi	Выкл.		
					Вкл.		
				Имя сети	[Всплывающее диалоговое окно] Заголовок: Переименовать сеть Ввод: (Ввод текста) Кнопка: "Отмена"/ "ОК"		
				Безопасность	[Всплывающее диалоговое окно] Заголовок: Тип безопасности Кнопка: Нет, WPA2 PSK		
			Ethernet (Android)	Настройки прокси	Статический	Пароль	[Всплывающее диалоговое окно] Заголовок: Изменить пароль Ввод: (Ввод текста) Описание: Пароль должен состоять не менее чем из 8 символов. Флажок: Показать пароль Кнопка: "Отмена"/ "ОК"
						Статус	(только для чтения)
	MAC-адрес	(только для чтения)					
	Настройки прокси	Нет					
		Ручной				Имя хоста прокси Порт обход прокси-серверов	
	Настройки IP	DHCP	Статический	IP-адрес			
				Шлюз			
				Длина префикса сети			
				DNS 1			
Сброс			DNS 2				

ИСПОЛЬЗОВАНИЕ ПРОЕКТОРА

Уровень 1	Уровень 2	Уровень 3	Уровень 4	Значение	
Bluetooth	Bluetooth			Вкл. [По умолчанию] Выкл.	
	Имя устройства (Если BT включен)	Переименовать устройство		[Всплывающее диалоговое окно] Заголовок: Переименовать устройство Ввод: (Ввод текста) Кнопка: "Отмена"/"ОК" [По умолчанию: Optoma-UHD]	
Bluetooth	Сканировать снова (Если BT включен)				
	Сопряженные устройства (Если BT включен)	Имя устройства		[Всплывающее диалоговое окно] Заголовок: Переименовать сопряженное устройство Ввод: (Ввод текста) Кнопка: "Отмена"/"ОК"	
		(Настроенные параметры)			
		Отмена			
		Забывать		[Всплывающее диалоговое окно] Подсказка: [Имя Bluetooth] Заголовок: Забыть устройство Кнопка: "Отмена"/"ОК"	
	(Если устройство не подключено)		[Всплывающее диалоговое окно] Содержимое: В настоящее время устройство не доступно. Кнопка: "Отмена"/"ОК"/"Забывать"		
Доступные устройства (Если BT включен)					
Система	Язык			English [По умолчанию]	
				Deutsch	
				Français	
				Italiano	
				Español	
				Português	
				Русский	
				繁體中文	
				简体中文	
				日本語	
			한국어		
	Keyboard				
	Дата и время	Выбор часового пояса			-12:00, -11:00, -10:00, -09:30, -09:00, -08:00, -07:00, -06:00, -05:00, -04:00, -03:30, -03:00, -02:00, -01:00, 00:00, +01:00, +02:00, +03:00, +03:30, +04:00, +04:30, +05:00, +05:30, +05:45, +06:00, +06:30, +07:00, +08:00, +08:30, +8:45, +09:00, +09:30, +10:00, +10:30, +11:00, +12:00, +12:45, +13:00, +14:00
		Летнее время			Вкл. Выкл. [По умолчанию]
Использовать 24-часовой формат				Вкл. Выкл. [По умолчанию]	
Обновление системы					
Внутреннее хранилище					

ИСПОЛЬЗОВАНИЕ ПРОЕКТОРА

Уровень 1	Уровень 2	Уровень 3	Уровень 4	Значение
Система	Сброс			[Всплывающее диалоговое окно] Содержимое: Сбросить все параметры и восстановить значения по умолчанию? Все параметры/ данные будут удалены. Кнопка: "Отмена"/ "Сбросить все настройки" / "Сброс по умолчанию"
	Юридическая информация	Условия и положения использования		
		Политика конфиденциальности		
		Политика в отношении файлов cookie		
Питание	Включение проект.			Выкл. [По умолчанию] Вкл.
	Авто выкл. (мин)			0~180 (шаг 5 мин) [по умолчанию: 20]
	Спящий реж. (мин.)			Выкл. ~ 990 (шаг 30 мин.) [по умолчанию: Выкл.]
	Режим питания (Ожидание)			Умный дом Есо [По умолчанию]
Управление	Управление по ЛВС	IoT		Выкл. Вкл. [По умолчанию]
				Выкл. Вкл. [По умолчанию]
	Настройки HDMI Link	Выкл. Link		Выкл. Вкл. [По умолчанию]
		Вкл. Link		Выкл. Вкл. [По умолчанию]

Примечание. Набор функций зависит от определения модели.

ИСПОЛЬЗОВАНИЕ ПРОЕКТОРА

Персонализировать меню

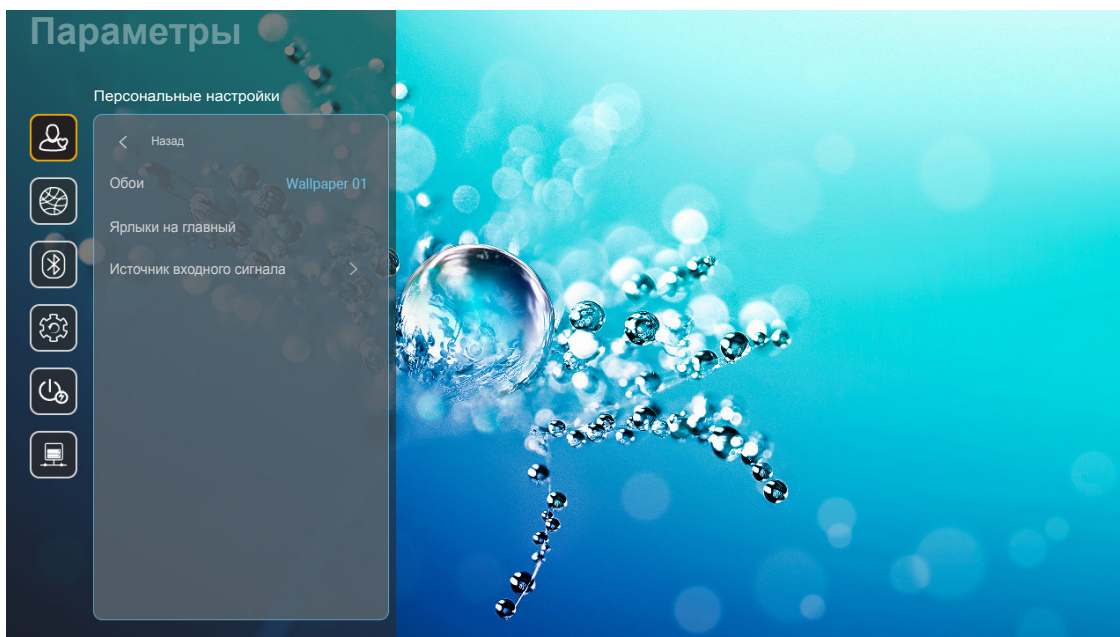

Ярлыки на главный

Просмотр на начальном экране ярлыков всех открытых приложений для каждого источника входного сигнала. Эти элементы не повторяются, кроме параметра "Автоматически", который означает, что система запоминает до шести последних открытых приложений, а затем заменяет ярлыки приложений так, чтобы последнее приложение было первым в списке приложений, а остальные приложения в списке смещаются на одну позицию ниже.

HDMI/USB диск

Определите реакцию системы на подключение к проектору одного из источников входного сигнала (HDMI/флэш-накопитель USB).

- **Уведомление:** Выберите "Уведомление" для отображения подтверждения о переключении источников при обнаружении источника входного сигнала.
- **Автоматическое изменение источника:** Выберите "Автоматическое изменение источника" для автоматического переключения на последний обнаруженный источник входного сигнала.
- **Нет:** Выберите "Нет" для переключения источника входного сигнала вручную.

Примечание. *HDMI ARC также считается источником входного сигнала. Чтобы отключить автоматическую смену источника сигнала, установите для параметра HDMI/USB Диск значение "Нет".*

Введите имя

При необходимости переименуйте источник входного сигнала.

ИСПОЛЬЗОВАНИЕ ПРОЕКТОРА

Сетевое меню

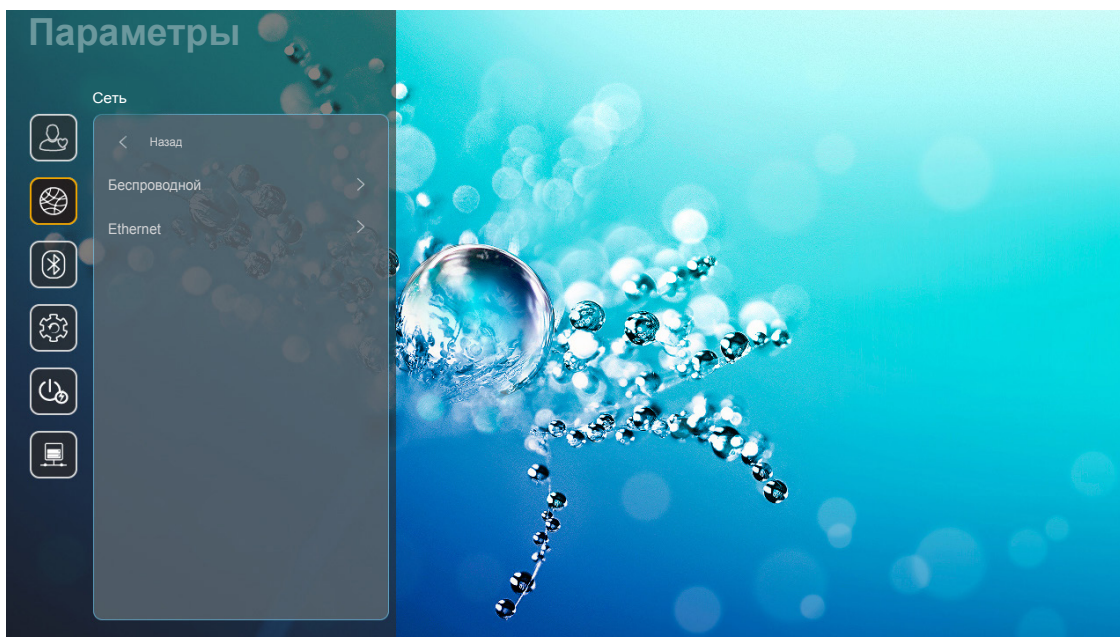

Беспроводной

Настройка параметров беспроводной сети.

- **Wi-Fi:** Установите для параметра Wi-Fi значение "Вкл." для включения функции беспроводной сети.
- **Available Networks SSID:** Выберите необходимую беспроводную точку доступа и введите или настройте обязательные параметры подключения (при необходимости), например пароль, параметры прокси-сервера и IP-адрес. Стоит отметить, что можно просмотреть силу сигнала. Выберите "Отмена" для возврата в меню "Сеть" без сохранения настроек. Выберите "Забыть" для удаления профиля беспроводной сети.
Примечание. *В том случае, если потребуется вводить символы, система автоматически выводит экранную клавиатуру.*
- **Другие настройки:** Настройте дополнительные параметры беспроводной сети, такие как "Подключение по WPS", "Подключение по WPS (введите PIN)", "Добавить новую сеть" (ручной ввод имени сети) и "Портативная точка доступа" (настройка проектора для выполнения функций беспроводной точки доступа для других устройств).

ИСПОЛЬЗОВАНИЕ ПРОЕКТОРА

Ethernet (Android)

Настройка параметров проводной сети.

Примечание. Убедитесь, что проектор подключен к локальной сети (ЛВС). См. стр. 16.

- **Статус:** Отображается состояние сетевого подключения (только для чтения).
- **MAC-адрес:** Отображается MAC-адрес (только для чтения).
- **Настройки прокси:** Укажите имя прокси-сервера, порт подключения и сведения об обходе прокси-серверов вручную при появлении запроса.
- **Настройки IP:** Включите DHCP, если хотите, чтобы проектор получал IP-адрес и другие параметры подключения автоматически от сети. Отключите DHCP, если собираетесь назначить IP-адрес, шлюз, длину префикса сети и параметры DNS вручную.
- **Сброс:** Возврат параметров сети к заводским значениям по умолчанию.

Меню Bluetooth

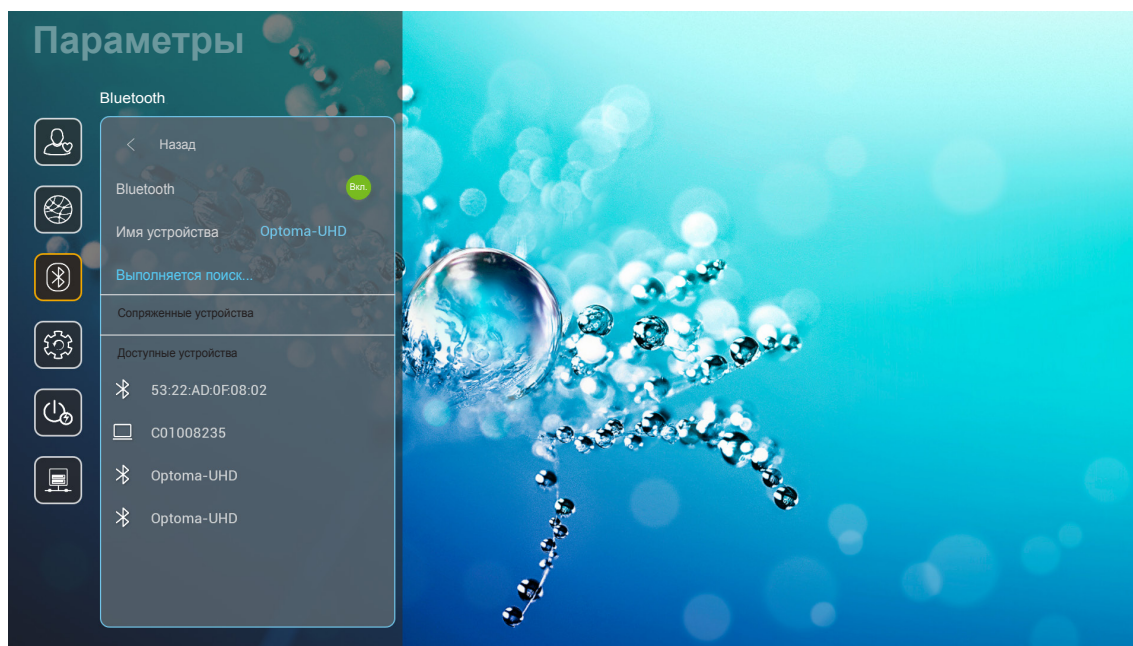

Bluetooth

Для включения функции Bluetooth установите для параметра Bluetooth значение "Вкл."

Имя устройства

Просмотр или изменение имени проектора.

Примечание. В том случае, если потребуется вводить символы, система автоматически выводит экранную клавиатуру.

Сканировать снова

Поиск доступных устройств Bluetooth.

Сопряженные устройства

Просмотр и управление сопряженными устройствами.

Доступные устройства

ИСПОЛЬЗОВАНИЕ ПРОЕКТОРА

Просмотр всех доступных устройств Bluetooth.

Меню "Система"

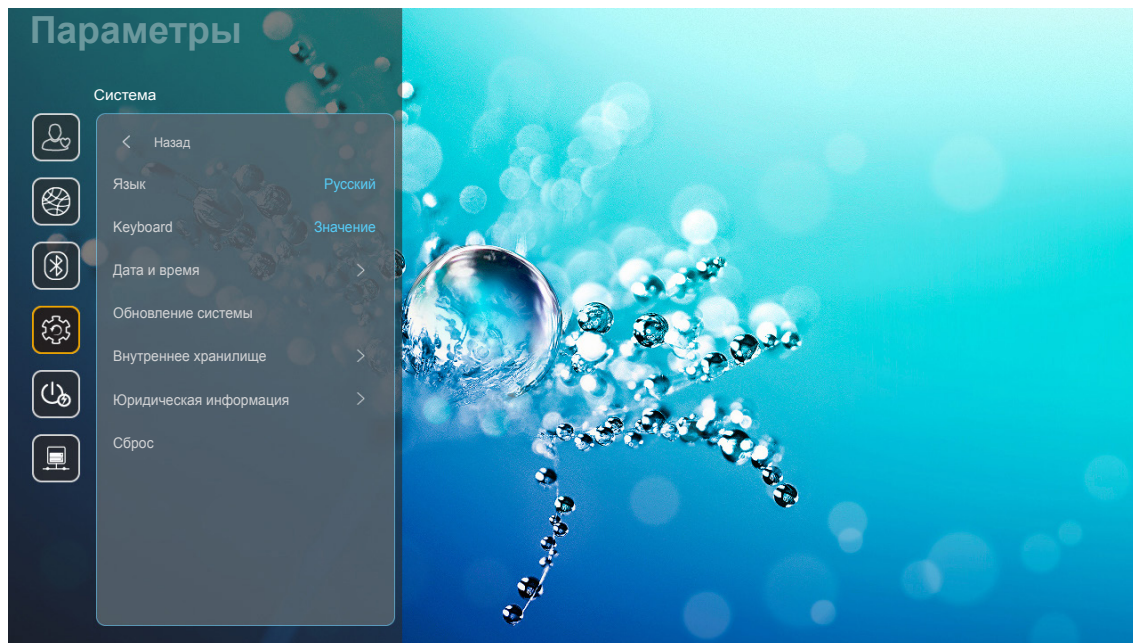

Язык

Выбор языка системы из английского, немецкого, французского, итальянского, испанского, португальского, русского, китайского (традиционное письмо), китайского (упрощенное письмо), японского и корейского.

Keyboard

Выбор языка клавиатуры.

Дата и время

Настройка параметров даты и времени.

- **Выбор часового пояса:** Выберите часовой пояс своего региона.
- **Использовать 24-часовой формат:** Установите значение "Вкл." для отображения времени в 24-часовом формате. Установите значение "Выкл." для отображения времени в 12-часовом формате.
- **Выбор формата даты:** выберите предпочтительный формат даты.

Обновление системы

Система будет автоматически выполнять поиск обновлений при каждом подключении проектора к Интернету (OTA).

Внутреннее хранилище

Просмотр использования емкости памяти.

ИСПОЛЬЗОВАНИЕ ПРОЕКТОРА

Юридическая информация

Просмотр юридической документации, включая "Условия и положения использования", "Политика конфиденциальности" и "Политика в отношении файлов cookie".

Примечание. Кроме того, юридическую документацию можно просмотреть в Интернете. Посетите следующие веб-сайты:

- Условия и положения использования: <https://www.optoma.com/terms-conditions/>
- Политика в отношении файлов cookie: <https://www.optoma.com/cookies-policy/>
- Политика конфиденциальности: <https://www.optoma.com/software-privacy-policy/>

Сброс

Сброс всех параметров, включая данные ("Сбросить все настройки"), или только сброс параметров до заводских значений ("Сброс по умолчанию"). Выберите "Отмена" для выхода из меню и сохранения текущей конфигурации.

Примечание. При выборе "Сброс по умолчанию" проектор автоматически выключается. Для запуска процедуры восстановления включите проектор.

Меню "Питание"

Включение проект.

Выбор «Вкл.» для активации режима прямого включения. Проектор будет включаться автоматически при подаче напряжения переменного тока без нажатия кнопки "Питание" на панели управления проектора или на пульте ДУ.

Авто выкл. (мин)

Установка интервала отсчета таймера. Счетчик начнет отсчитывать время, когда прекратится подача сигнала на проектор. Проектор автоматически выключится после окончания отсчета (значение счетчика задается в минутах).

Примечание. "Авто выкл. (мин)" функция недоступна, если проектор находится в домашнем режиме.

Спящий реж. (мин.)

Установка интервала отсчета таймера. Счетчик времени начнет отсчитывать время независимо от того, прекратится ли подача сигнала на проектор. Проектор автоматически выключится после окончания отсчета (значение счетчика задается в минутах).

Режим питания(Ожидание)

Настройка параметров режима питания в режиме ожидания.

- **Умный дом:** Выберите "Умный дом", чтобы вернуться в обычный режим ожидания (ЛВС вкл., Wi-Fi вкл.).
- **Есо:** Выберите "Есо" для установки потребляемой мощности до значения < 0,5 Вт.

Режим питания	Есо (<0,5 Вт)	Умный дом (<8 Вт)
Включение проектора IoT (Alexa, Google Assistant, IFTTT)	Н/П	Да
Переключение на режим "Динамик Bluetooth"	Н/П	Да
Включение посредством режима Bluetooth пульта ДУ	Включение посредством ИК-сигнала	Да
Создание расписания InfoWall для включения проектора	Н/П	Да

ИСПОЛЬЗОВАНИЕ ПРОЕКТОРА

Меню "Управление"

Управление по ЛВС

- **IoT:** Установите значение "Выкл." для выключения всех элементов управления посредством "IoT", включая "InfoWall".

Настройки HDMI Link

Настройка параметров HDMI link.

- **Выкл. Link:** Включите эту функцию, чтобы HDMI Link и проектор автоматически включались одновременно.
- **Вкл. Link:** Включите эту функцию, чтобы HDMI Link и проектор автоматически выключались одновременно.

Примечание.

- *Функция HDMI link поддерживается, только если источник подключен к порту HDMI1 или HDMI2.*
- *Проектором можно управлять с помощью других устройств, но его нельзя использовать для управления другими устройствами.*
- *Если входное аудио устройство (AVR, звуковая панель) поддерживает HDMI ARC, то можно использовать порт HDMI ARC для вывода цифрового аудио.*



ИСПОЛЬЗОВАНИЕ ПРОЕКТОРА

Выбор источник входного сигнала

Любой источник входного сигнала можно выбрать непосредственно на начальном экране, используя ярлык входного сигнала.

Примечание. Настроить параметры ярлыка можно в меню "Система Параметры → Персональные настройки → Ярлыки на главный". Кроме того, можно изменить порядок размещения ярлыков на начальном экране.

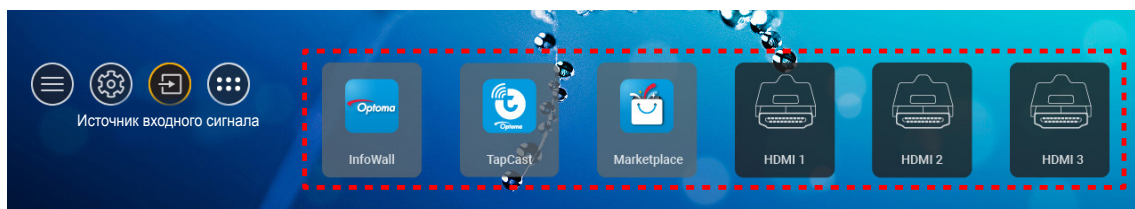

Если необходимый источник входного сигнала не виден на начальном экране, выберите "⊕" для просмотра всех параметров входного сигнала. Затем выберите нужный источник входного сигнала или нажмите на кнопку "Главный", чтобы вернуться на начальный экран.

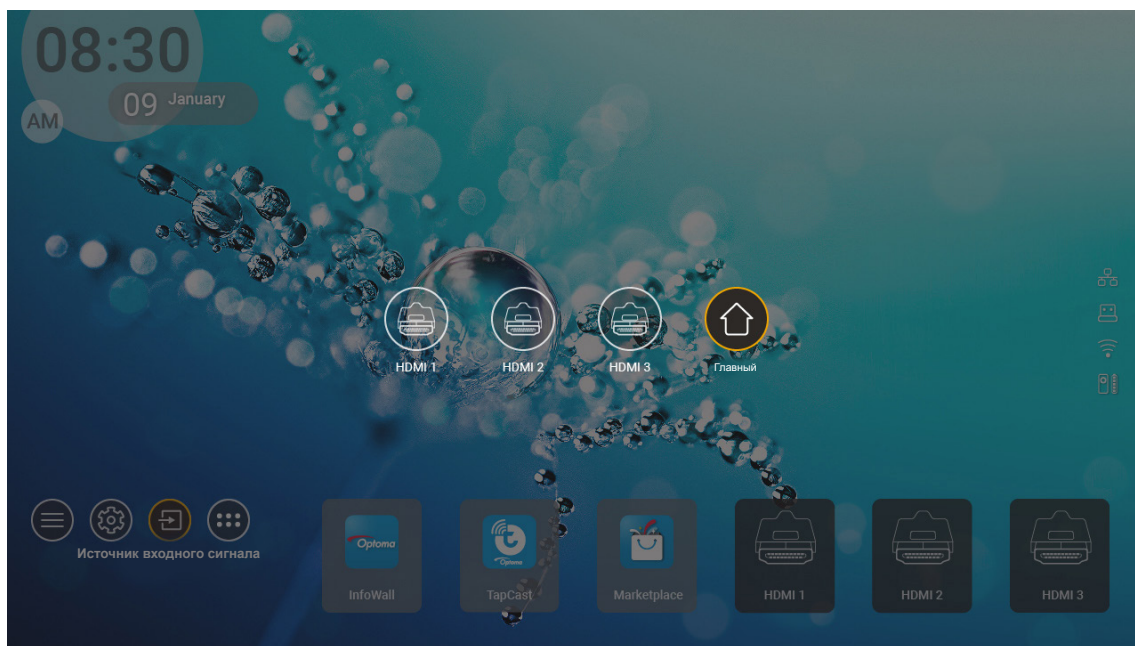

Примечание. В проекторе можно установить оповещение для подтверждения переключения входов при обнаружении источника входного сигнала либо автоматического или ручного переключения последнего обнаруженного источника входного сигнала. См. стр. 42.

ИСПОЛЬЗОВАНИЕ ПРОЕКТОРА

Выбор приложения

Любое приложение можно выбрать непосредственно на начальном экране, используя ярлык приложения.

Примечание. Настроить параметры ярлыка можно в меню "СистемаПараметры→ Персональные настройки → Ярлыки на главный".

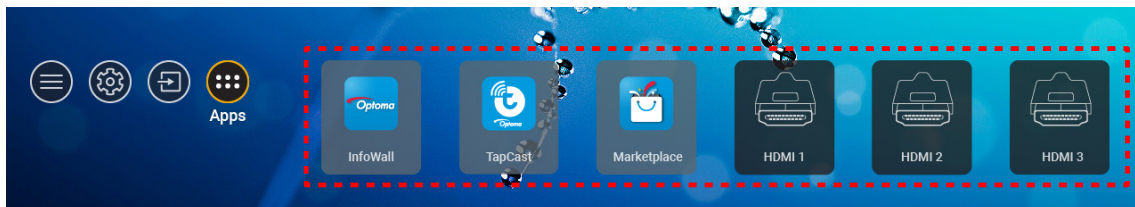

Если необходимое приложение не видно на начальном экране, выберите "⋮" для просмотра всех установленных приложений. Затем выберите нужное приложение.

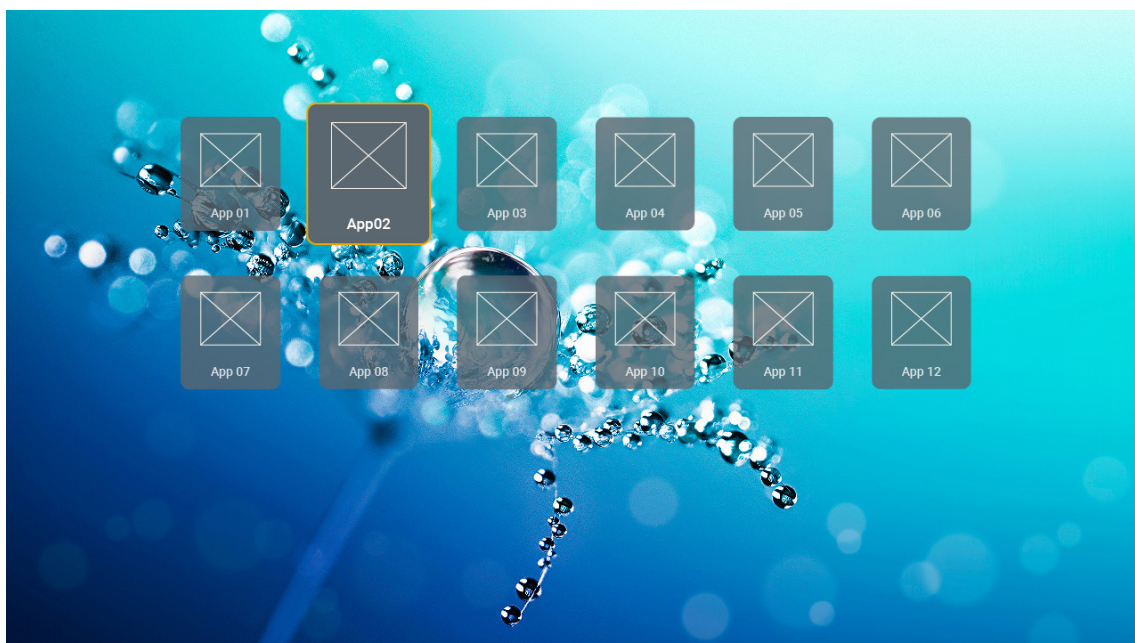

ИСПОЛЬЗОВАНИЕ ПРОЕКТОРА

Поддерживаемые форматы мультимедиа

Для воспроизведения файлов мультимедиа подключите к проектору USB-накопитель с содержимым мультимедиа. Затем откройте приложение проигрывателя мультимедиа и выберите нужные файлы для воспроизведения.

Проектор поддерживает следующие форматы мультимедиа:

Категория носителя	Декодер	Поддерживаемые форматы файлов
Видео	H.263	MOV
		3GP
		AVI
		MKV
	H.264	FLV
		MP4
		MOV
		3GP
		Транспортный поток MPEG (.ts / .trp / .tp)
		ASF
		WMV
		AVI
		MKV
	HEVC/H.265	MP4
		MOV
		Транспортный поток MPEG (.ts / .trp / .tp)
		MKV
	MPEG1/2	Программный поток MPEG (.DAT / .VOB / .MPG / .MPEG)
		Транспортный поток MPEG (.ts / .trp / .tp)
		MP4
		AVI
	MPEG4	MKV
		MP4
		MOV
		3GP
		AVI
	Кинематографический стандарт JPEG	MKV
AVI		
MP4		
AVS	MOV	
	MP4	
VC1	WMV	

ИСПОЛЬЗОВАНИЕ ПРОЕКТОРА

Категория носителя	Декодер	Поддерживаемые форматы файлов	
Звук	MPEG1/2 Уровень 2	AVI	
		Matroska (MKV, MKA)	
		MP4	
		MOV	
		Транспортный поток MPEG (.ts / .trp / .tp)	
		Программный поток MPEG (.DAT / .VOB / .MPG / .MPEG)	
Звук	MPEG1/2/2.5 Уровень 3	MP3	
		Matroska (MKV, MKA)	
		MP4	
	MPEG1/2/2.5 Уровень 3	MOV	
		Транспортный поток MPEG (.ts / .trp / .tp)	
		Программный поток MPEG (.DAT / .VOB / .MPG / .MPEG)	
	AC3	AC3	
		Matroska (MKV, MKA)	
		MOV	
		Транспортный поток MPEG (.ts / .trp / .tp)	
	EAC3	MP4	
		AAC, HEAAC	AAC
			MP4
			MOV
	M4A		
	LPCM	Транспортный поток MPEG (.ts / .trp / .tp)	
		WAV	
		AVI	
		Matroska (MKV, MKA)	
		MP4	
	IMA-ADPCM MS-ADPM	WAV	
AVI			
Matroska (MKV, MKA)			
MP4			
FLAC	Matroska (MKV, MKA)		
	Фото	BMP	
			15360 X 8640 (ограничение по максимальному разрешению зависит от размера ОЗУ)

Примечание.

- Все файлы мультимедиа могут воспроизводиться с помощью приложения медиаплеера.
- Порт HDMI 1 (ARC) на задней панели проектора поддерживает сквозное подключение Dolby ATMOS.

Изображение

Тип изображения (расширение)	Подтип	Максимальное количество пикселей
Jpeg / Jpg	Базовый	8000 x 8000
	Прогрессивный	6000 x 4000
PNG	Без чередования	6000 x 4000
	С чередованием	6000 x 4000
BMP		6000 x 4000

ИСПОЛЬЗОВАНИЕ ПРОЕКТОРА

Doc

Формат документа	Поддержка версий и форматов	Ограничения по количеству страниц/ строк	Ограничение по размеру
PDF	PDF 1.0 ~ 1.7 и выше	До 1500 страниц (один файл)	До 100 МБ
Word	Документ Kingsoft Writer (*.wps)	Поскольку проектор WPS не производит загрузку всех файлов MS/Word одновременно, то очевидных ограничений по количеству страниц и строк в файлах не существует.	До 150 МБ
	Шаблон Kingsoft Writer (*.wpt)		
	Документ Microsoft Word 97/2000/XP/2003 (*.doc)		
	Шаблон Microsoft Word 97/2000/XP/2003 (*.dot)		
	Файлы RTF (*.rtf)		
	Текстовые файлы (*.txt, *.log, *.lrc, *.c, *.cpp, *.h, *.asm, *.s, *.java, *.asp, *.prg, *.bat, *.bas, *.cmd)		
	Файлы веб-страниц (*.html, *.htm)		
	Файлы отдельной веб-страницы (*.mht, *.mhtml)		
	Документ Microsoft Word 2007/2010 (*.docx)		
	Шаблон Microsoft Word 2007/2010 (*.dotx)		
	Документ Microsoft Word 2007/2010 с поддержкой макросов (*.docm)		
	Шаблон Microsoft Word 2007/2010 с поддержкой макросов (*.dotm)		
	Файлы XML (*.xml)		
	Текст OpenDocument		
Документ Works 6-9 (*.wtf)			
Works 6.0 и 7.0 (*.wps)			
Excel	Файлы таблиц Kingsoft (*.et)	Предельное число строк: до 65 535 Предельное число столбцов: до 256 Лист: до 200	До 30 МБ
	Шаблон таблиц Kingsoft (*.ett)		
	Рабочая книга Microsoft Excel 97/2000/XP/2003 (*.xls)		
	Шаблон Microsoft Excel 97/2000/XP/2003 (*.xlt)		
	Текстовые файлы (*.csv)		
	Веб-страницы (*.htm, *.html)		
	Файлы XML (*.xml)		
	Файлы Microsoft Excel 2007/2010 (*.xlsx, *.xlsm)		
	Шаблон Microsoft Excel 2007/2010 (*.xltx)		
Двоичная книга Microsoft Excel 2007/2010 (*.xlsb)			
PowerPoint	Файлы презентации Kingsoft (*.dps)	До 1500 страниц (один файл)	До 30 МБ
	Шаблоны презентации Kingsoft (*.dpt)		
	Презентации Microsoft PowerPoint 97/2000/XP/2003 (*.ppt, *.pps)		
	Шаблоны презентаций Microsoft PowerPoint 97/2000/XP/2003 (*.pot)		
	Презентации Microsoft PowerPoint 2007/2010 (*.pptx, *.ppsx)		
	Шаблон презентаций Microsoft PowerPoint 2007/2010 (*.potx)		

Примечание.

- Для декодирования больших файлов со сложным содержимым требуется несколько минут.
- Объекты, внедренные в файлы, невозможно активировать или просмотреть.

ИСПОЛЬЗОВАНИЕ ПРОЕКТОРА

- *Для Microsoft Word*
 - *Дополнительные настройки, такие как модуль рисования или настройки фона рабочего стола, не поддерживаются.*
 - *Содержимое, не соответствующее установленным ограничениям Microsoft Word, не воспроизводится.*
 - *Выделение жирным шрифтом для китайского алфавита (упрощенное письмо) не поддерживается.*
- *Для Microsoft PowerPoint*
 - *Эффекты слайдов не поддерживаются.*
 - *Защита листов паролем не поддерживается.*
 - *Анимация Powerpoint не поддерживается.*
- *Для Microsoft Excel*
 - *Рабочие листы отображаются по отдельности или последовательно, если рабочая книга состоит из нескольких листов.*
 - *В процессе декодирования можно изменить макет и нумерацию страниц.*

ИСПОЛЬЗОВАНИЕ ПРОЕКТОРА

Просмотр строки состояния

По умолчанию в строке состояния на начальном экране находятся значки, которые показывают состояние подключения к проводной сети, USB и беспроводной сети, а также остаток заряда батареи пульта ДУ (если применимо). Выбрав любой из значков, можно открыть соответствующее меню, кроме батареи пульта ДУ. При выборе значка состояния проводной или беспроводной сети открывается меню сетевых настроек, а при выборе значка состояния USB открывается браузер и отображается содержимое подключенного USB-устройства.

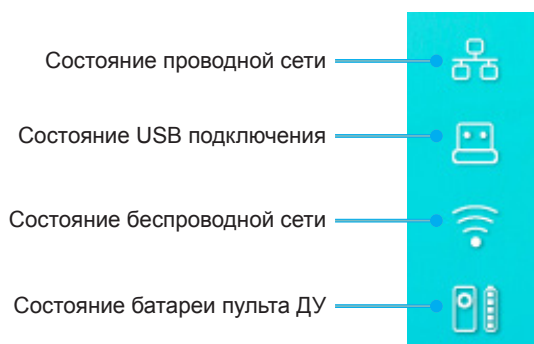

О контекстном меню

В контекстном меню находятся ярлыки элементов экранного меню.



Для входа в контекстное меню нажмите и удерживайте кнопку "☰" на пульте ДУ.

ДОПОЛНИТЕЛЬНАЯ ИНФОРМАЦИЯ

Совместимые разрешения

Цифровой (HDMI 1.4)

Установленный расчет времени	Стандартный расчет времени	Расчет времени дескриптора	Поддерживаемый режим видео	Расчет времени детализации
720 x 400 при 70 Гц	1280 x 720 при 60 Гц	1920 x 1080 при 60 Гц (по умолчанию)	720 x 480i при 60 Гц 16:9	1920 x 1080p при 60 Гц
640 x 480 при 60 Гц	1280 x 800 при 60 Гц		720 x 480p при 60 Гц 4:3	
640 x 480 при 67 Гц	1280 x 1024 при 60 Гц		720 x 480p при 60 Гц 16:9	
640 x 480 при 72 Гц	1920 x 1200 при 60 Гц (ограничено)		720 x 576i при 50 Гц 16:9	
640 x 480 при 75 Гц	1366 x 768 при 60 Гц		720 x 576p при 50 Гц 4:3	
800 x 600 при 56 Гц			720 x 576p при 50 Гц 16:9	
800 x 600 при 60 Гц			1280 x 720p при 60 Гц 16:9	
800 x 600 при 72 Гц			1280 x 720p при 50 Гц 16:9	
800 x 600 при 75 Гц			1920 x 1080i при 60 Гц 16:9	
832 x 624 при 75 Гц			1920 x 1080i при 50 Гц 16:9	
1024 x 768 при 60 Гц			1920 x 1080p при 60 Гц 16:9	
1024 x 768 при 70 Гц			1920 x 1080p при 50 Гц 16:9	
1024 x 768 при 75 Гц			1920 x 1080p при 24 Гц 16:9	
1280 x 1024 при 75 Гц			3840 x 2160 при 24 Гц	
1152 x 870 при 75 Гц			3840 x 2160 при 25 Гц	
			3840 x 2160 при 30 Гц	
			4096 x 2160 при 24 Гц	

Цифровой (HDMI 2.0)

V0/Установленная синхронизация	V0/Стандартная синхронизация	V1/Видеорежим	V1/Подробная синхронизация
720 x 400 при 70 Гц	1280 x 720 при 60 Гц	720 x 480i при 60 Гц 16:9	1920 x 1080p при 60 Гц
640 x 480 при 60 Гц	1280 x 800 при 60 Гц	720 x 480p при 60 Гц 4:3	
640 x 480 при 67 Гц	1280 x 1024 при 60 Гц	720 x 480p при 60 Гц 16:9	
640 x 480 при 72 Гц	1920 x 1200 при 60 Гц (ограничено)	720 x 576i при 50 Гц 16:9	
640 x 480 при 75 Гц	1366 x 768 при 60 Гц	720 x 576p при 50 Гц 4:3	
800 x 600 при 56 Гц		720 x 576p при 50 Гц 16:9	
800 x 600 при 60 Гц		1280 x 720p при 60 Гц 16:9	
800 x 600 при 72 Гц		1280 x 720p при 50 Гц 16:9	
800 x 600 при 75 Гц		1920 x 1080i при 60 Гц 16:9	
832 x 624 при 75 Гц		1920 x 1080i при 50 Гц 16:9	
1024 x 768 при 60 Гц		1920 x 1080p при 60 Гц 16:9	
1024 x 768 при 70 Гц		1920 x 1080p при 50 Гц 16:9	
1024 x 768 при 75 Гц		1920 x 1080p при 24 Гц 16:9	
1280 x 1024 при 75 Гц		3840 x 2160 при 24 Гц	
1152 x 870 при 75 Гц		3840 x 2160 при 25 Гц	
		3840 x 2160 при 30 Гц	
		3840 x 2160 при 50 Гц	
		3840 x 2160 при 60 Гц	
		4096 x 2160 при 24 Гц	
		4096 x 2160 при 25 Гц	
		4096 x 2160 при 30 Гц	

ДОПОЛНИТЕЛЬНАЯ ИНФОРМАЦИЯ

В0/Установленная синхронизация	В0/Стандартная синхронизация	В1/Видеорежим	В1/Подробная синхронизация
		4096 x 2160 при 50 Гц	
		4096 x 2160 при 60 Гц	

Примечание. Поддержка 1920 x 1080 при 50 Гц.

Размер изображения и расстояние проецирования

Размер изображения (дюймов)	DF		DR		DT		Г Смещение = 121,5 ~ 130%		L Смещение = 121,5 ~ 130%	
	м	в дюймах	м	в дюймах	м	в дюймах	м	в дюймах	м	в дюймах
85"	0,530	20,876	0,147	5,774	0,166	6,518	0,176 ~ 0,266	6,92 ~ 10,462	0,241 ~ 0,313	9,507 ~ 12,327
90"	0,558	21,983	0,175	6,881	0,194	7,625	0,189 ~ 0,284	7,447 ~ 11,198	0,271 ~ 0,344	10,658 ~ 13,547
100"	0,615	24,197	0,231	9,095	0,250	9,839	0,216 ~ 0,322	8,501 ~ 12,668	0,33 ~ 0,407	13,003 ~ 16,04
110"	0,671	26,411	0,287	11,309	0,306	12,053	0,243 ~ 0,359	9,555 ~ 14,139	0,391 ~ 0,472	15,381 ~ 18,579
120"	0,727	28,625	0,343	13,522	0,362	14,266	0,269 ~ 0,396	10,609 ~ 15,61	0,452 ~ 0,537	17,779 ~ 21,147

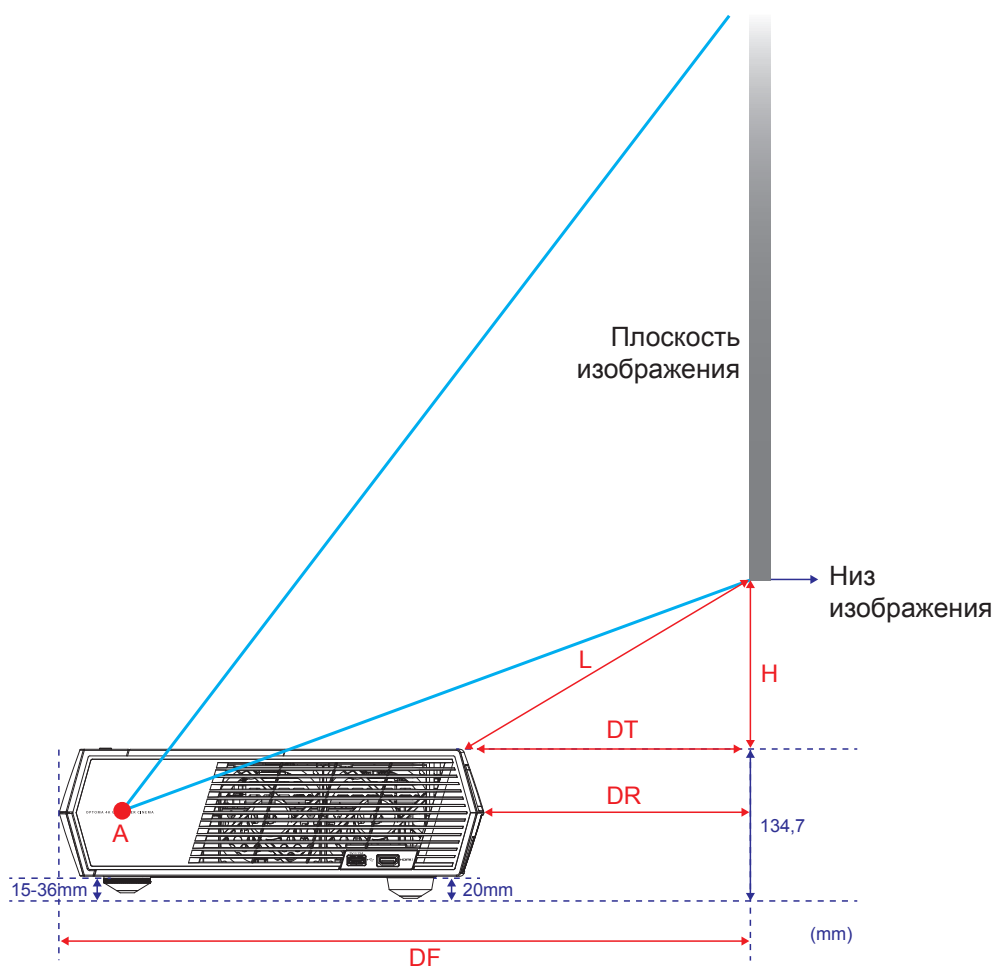

ДОПОЛНИТЕЛЬНАЯ ИНФОРМАЦИЯ

Пульт дистанционного управления

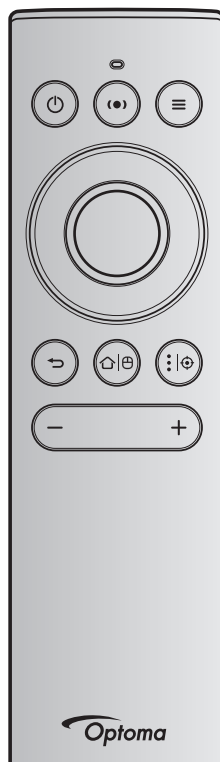

Примечание.









- Функции, описание которых приведено в следующей таблице, выполняются после краткого нажатия на определенную кнопку на пульте ДУ, при отсутствии иных указаний.
- В случае успешного сопряжения пульта ДУ по умолчанию в меню Bluetooth-устройств ему присваивается имя "OptomaRemote".

Функция	Сигнал Bluetooth		Описание			
	Страница использования	Идентификатор использования	Ожидание	Режим проецирования	Режим динамика	
	Код HID	Код HID				
Кнопка включения питания/перехода в режим ожидания		0x07	0x66	Нажмите на кнопку " для включения проектора в режиме проецирования. См. раздел «Включение/Выключение проектора» на стр. 19-22.	Нажмите на кнопку " для вывода меню выбора и переключения между режимами "Динамик Bluetooth" и "Ожидание". Нажмите на кнопку " два раза для выхода из режима ожидания.	Нажмите на кнопку " для перехода в режим ожидания.

ДОПОЛНИТЕЛЬНАЯ ИНФОРМАЦИЯ

Функция	Сигнал Bluetooth			Описание		
	Страница использования	Идентификатор использования		Ожидание	Режим проецирования	Режим динамика
	Код HID	Код HID				
Режим динамика включен	●	0x0C	0x49	Нажмите на кнопку "●" для включения динамика Bluetooth. Автоматическое сопряжение с Bluetooth-устройством занимает до 3 минут. В случае ошибки сопряжения проектор переходит в режим ожидания. Примечание. <ul style="list-style-type: none"> Поддерживается только в спящем режиме работы: режим SmartHome. Проектор запоминает до 10 Bluetooth-устройств. При подключении Bluetooth-устройства подается звуковой сигнал. 	Нажмите на кнопку "●" для вывода подтверждения переключения в режим динамика.	Н/П
Экранное меню проектора/ Контекстное меню	☰	0x07	0x76	Н/П	Нажмите на кнопку "☰" для вызова экранного меню. Примечание. Нажмите и удерживайте кнопку "☰", чтобы открыть контекстное меню.	Н/П
Примечание. В контекстном меню код HID страницы использования: 0x0C, а код HID ID использования: 0x76.						
Up (Вверх)		0x07	0x52	Н/П	Четыре кнопки со стрелками позволяют выбирать пункты и выполнять регулировку на свое усмотрение.	Н/П
Левый		0x07	0x50			
Правый		0x07	0x4F			
Down (Вниз)		0x07	0x51			
OK		0x07	0x58	Н/П	Нажмите на кнопку "OK" для подтверждения выбора элемента.	Н/П
Возврат	↶	0x0C	0x224	Н/П	Нажмите на кнопку "↶" для возврата на предыдущий экран.	Н/П
Главный	⏪ ⏩	0x0C	0x223	Н/П	Нажмите на кнопку "⏪ ⏩" для возврата на начальный экран. Примечание. Нажмите и удерживайте кнопку "⏪ ⏩" для включения/отключения беспроводной мыши.	Н/П
Примечание. Включение/Выключение курсора беспроводной мыши с помощью пульта ДУ, 0x0C 0x51 и 0x0C 0x53 только подтверждают состояние проектора.						

ДОПОЛНИТЕЛЬНАЯ ИНФОРМАЦИЯ

Функция		Сигнал Bluetooth		Описание		
		Страница использования	Идентификатор использования	Ожидание	Режим проецирования	Режим динамика
		Код HID	Код HID			
Параметры Android/Фокусировка		0x07	0x73	Для удаления или установки приложения нажмите на кнопку "  ", чтобы открыть стороннее приложение > параметры приложения, или выберите значок приложения. Примечание. Нажмите и удерживайте кнопку "  " для регулировки фокусного расстояния.	Н/П	Н/П
Примечание. Для регулировки фокусного расстояния код HID страницы использования: 0x0C, а код HID ID использования: 0x52.						Н/П
Громк. -		0x0C	0xEA	Нажмите на кнопку "  ", чтобы уменьшить громкость. Примечание. При необходимости нажмите на кнопку "  " несколько раз.	Н/П	Н/П
Громк. +		0x0C	0xE9	Нажмите на кнопку "  ", чтобы увеличить громкость. Примечание. При необходимости нажмите на кнопку "  " несколько раз.	Н/П	Н/П

ДОПОЛНИТЕЛЬНАЯ ИНФОРМАЦИЯ

Устранение неисправностей

При возникновении неисправностей устройства ознакомьтесь с приведенной ниже информацией. Если проблему устранить не удалось, следует обратиться к продавцу или в сервисный центр.

Проблемы с изображением

- ❓ *На экране не отображается изображение*
 - Убедитесь, что кабель и подключение к электросети выполнено так, как описано на стр. 16.
 - Убедитесь, что контакты разъемов не согнуты и не сломаны.

- ❓ *Изображение расфокусировано*
 - Убедитесь, что экран проектора находится на нужном расстоянии от проектора. См. стр. 56).
 - Регулировка фокусного расстояния с помощью пульта ДУ. См. стр. 36.

- ❓ *Изображение растягивается во время отображения DVD 16:9.*
 - При просмотре анаморфотного DVD или DVD формата 16:9 наилучшее качество изображения будет достигнуто в режиме проектора 16: 9 со стороны проектора.
 - При просмотре DVD формата 4:3 необходимо установить формат 4:3 в экранном меню проектора.
 - Установите формат отображения на DVD-проигрывателе: 16:9 (широкоэкранный) формат изображения.

- ❓ *Изображение слишком маленькое или слишком большое.*
 - Переместите проектор ближе или дальше от экрана.
 - Нажмите на кнопку "≡" на пульте ДУ, перейдите в "Экранное меню → Дисплей → Соотношение сторон". Попробуйте установить разные настройки.
 - Нажмите на кнопку "≡" на пульте ДУ, перейдите в "Экранное меню → Дисплей → Коррекция геометрии → Калибровка деформации". Попробуйте установить разные настройки.

- ❓ *Стороны изображения перекошены.*
 - По возможности установите проектор так, чтобы он центрировался на экране и под ним.

- ❓ *Изображение перевернуто*
 - Выберите "Экранное меню → НАСТРОЙКИ → Режим проецирования" и отрегулируйте направление проецирования.

- ❓ *Нет звука*
 - См. поддерживаемые форматы аудиофайлов на стр. 50.
 - Проверьте, не включена ли функция "Без звука".
 - Проверьте, включена ли функция "Встроенный динамик". См. стр. 35.

ДОПОЛНИТЕЛЬНАЯ ИНФОРМАЦИЯ

Нет звука от источника HDMI ARC

- Выберите "Экранное меню → Звук → Цифровой выход → Битовый поток/ PCM/ Авто". Попробуйте установить разные настройки.

Неестественное изображение HDMI

- Выберите "Экранное меню → Дисплей → HDMI 1 EDID/ HDMI 2 EDID" - "1.4" или "2.2".

Примечание. HDMI 3 поддерживает только HDMI 1.4.

Смазанное двойное изображение

- При просмотре обычного 2D-изображения убедитесь, что "Экранное меню → 3D → Технология 3D" не включено, для устранения размытого двойного изображения.

Два изображения, расположенные рядом

- Установите для "Экранное меню → 3D → "Формат 3D" значение "SBS".

Другие проблемы

Проектор перестает реагировать на все команды

- По возможности, выключите проектор, затем отсоедините кабель питания и подождите, по крайней мере, 20 секунд перед повторным включением питания.

Проблемы с пультом дистанционного управления

Если пульт дистанционного управления не работает

- Убедитесь, что пульт ДУ действует под углом $\pm 15^\circ$ как по горизонтали, так и по вертикали от ИК-приемника на проекторе.
- Проверьте, нет ли между пультом дистанционного управления и проектором препятствий.
- При использовании пульта ДУ следует стоять прямо перед проектором.
- Для управления с помощью пульта ДУ направьте его на проецируемое изображение.
- Зарядите разряженную батарею.
- Проверьте сопряжение проектора с пультом ДУ. После успешного подключения при нажатии кнопки индикатор на пульте ДУ светится синим цветом.

ДОПОЛНИТЕЛЬНАЯ ИНФОРМАЦИЯ

Расшифровка показаний светодиодов

Сообщение	Индикатор питания/режима ожидания		Светодиодный индикатор Bluetooth	Светодиод температуры	Светодиод лампы
	(Красный)	(Белый)	(Белый)	(Красный)	(Красный)
Ожидание (Энергосбережение), Bluetooth не подключен	Горит постоянно	Н/П	Н/П	Н/П	Н/П
Ожидание (Smart Home), Bluetooth не подключен	Мигает (0,5 с выкл./ 2 с вкл.)	Н/П	Н/П	Н/П	Н/П
Включение (прогрев)	Н/П	Мигает (0,5 с выкл. / 0,5 с вкл)	Н/П	Н/П	Н/П
Включено (Обычный режим работы)	Н/П	Горит постоянно	Н/П	Н/П	Н/П
Power off (охлаждение)	Н/П	Мигает (0,5 с выкл. / 0,5 с вкл). Снова светится красным цветом, когда охлаждающий вентилятор выключается	Н/П	Н/П	Н/П
Сопряжение по Bluetooth (Режим динамика Bluetooth)	Н/П	Н/П	Мигает (0,5 с выкл. / 0,5 с вкл). Возврат в режим ожидания при отсутствии подключения в течение 3 мин.	Н/П	Н/П
Подключено по Bluetooth (режим динамика Bluetooth)	Н/П	Н/П	Горит постоянно	Н/П	Н/П
Ошибка (Сбой лампы)	Мигает	Н/П	Н/П	Н/П	Немигающий
Ошибка (Сбой вентилятора)	Мигает	Н/П	Н/П	Мигает	Н/П
Ошибка (перегрев)	Мигает	Н/П	Н/П	Горит постоянно	Н/П
Состояние ожидания (режим приработки)	Н/П	Мигает	Н/П	Н/П	Н/П
Приработка (прогрев)	Н/П	Мигает	Н/П	Н/П	Н/П
Приработка (охлаждение)	Н/П	Мигает	Н/П	Н/П	Н/П
Пятно на экране (освещение лампы)	Н/П	Мигает (3 с вкл./ 1 с выкл.)	Н/П	Н/П	Н/П
Пятно на экране (лампа выключена)	Н/П	Мигает (1 с вкл./ 3 с выкл.)	Н/П	Н/П	Н/П

ДОПОЛНИТЕЛЬНАЯ ИНФОРМАЦИЯ

- Power off:

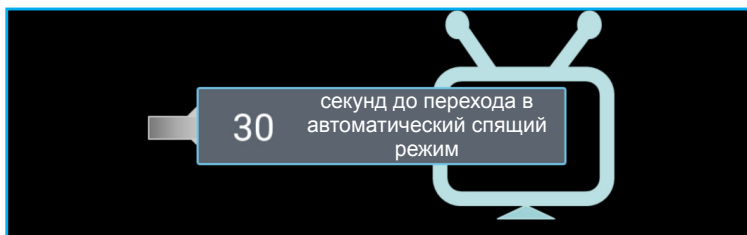

- Предупреждение о неисправности вентилятора:

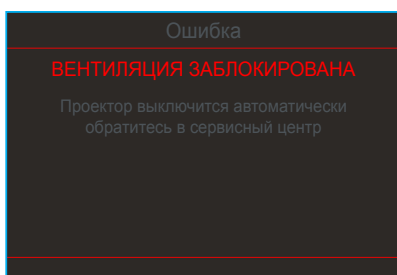

- Предупреждение о температуре:

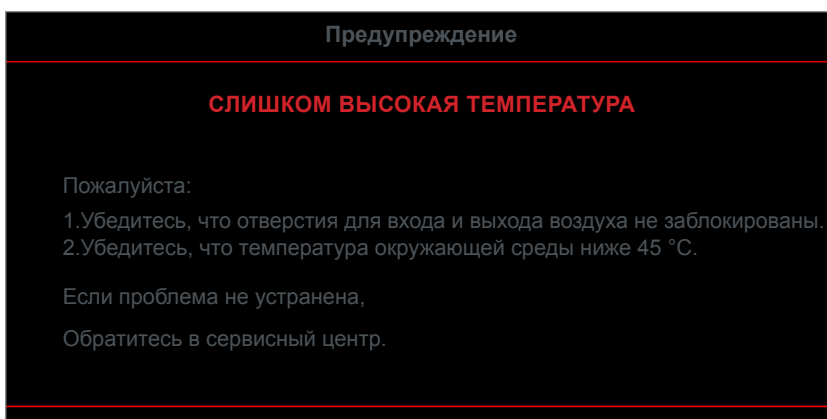

ДОПОЛНИТЕЛЬНАЯ ИНФОРМАЦИЯ

Технические характеристики

Оптические характеристики	Описание
Максимальное разрешение	- Графика до 2160p при 60 Гц - Максимальное разрешение: HDMI1 (2.0b): 2160p при 60 Гц HDMI2 (2.0b): 2160p при 60 Гц HDMI3 (2.0b): 2160p при 60 Гц
Объектив	Фикс-объектив
Размер изображения (по диагонали)	85" ~ 105"
Расстояние проецирования	- 0,17 м при 85 дюймах - 0,28м при 105 дюймах

Электрические характеристики	Описание
Входы	- HDMI V2.0 x3 Примечание. Порт HDMI 1 (ARC) поддерживает 2 канала PCM, Dolby Digital, Dolby Digital Plus, Dolby Digital Plus With Atmos. - USB2.0 на задней панели - USB2.0 на задней панели (только для обслуживания) - USB2.0 на правой панели (поддержка питания 5 В=1,5 А) - RJ-45 (IoT, поддержка функций Интернета и OTA)
Выходы	- Линейный выход (3,5 мм) - Выход SPDIF (2 канала PCM, Dolby Digital)
Память	- eMMC: 16 ГБ (1x128 ГБ) - DDR: Поддержка памяти емкостью до 2 ГБ, предустановлен модуль DDR848 емкостью 1 ГБ
Цветовоспроизведение	1073,4 миллионов цветов
Частота развертки	- Частота горизонтальной развертки: 31 ~ 135 КГц - Частота кадров: 24 ~ 120 Гц
Встроенный громкоговоритель	Динамики 19 Ватт, 2 шт.
Требуемое напряжение	100 - 240 В переменного тока ±10%, 50/60 Гц
Энергопотребление	- Режим ожидания: <0,5 Вт - Режим ожидания сети (кроме порта Ethernet): < 2,0 Вт - Режим ожидания сети (WLAN): < 8 Вт - Режим Smart Home: (<0,5 Вт; <8 Вт)
Входной ток	3,2А

Механические характеристики	Описание
Ориентация установки	Передняя, задняя, потолочная сверху и задняя сверху
Размеры (Ш x Г x В)	- 576 x 383 x 114,7 мм (без ножек) - 576 x 383 x 129,7 мм (с ножками)
Вес	10,5 kg
Условия окружающей среды	Эксплуатация при температуре от 5° до 40°С, и влажности от 10 % до 85 % (без конденсации)

Примечание. Все технические характеристики могут быть изменены без уведомления.



ДОПОЛНИТЕЛЬНАЯ ИНФОРМАЦИЯ

Международные офисы Optoma

Для обслуживания или поддержки обращайтесь в ближайший офис.



США

47697 Westinghouse Drive,
Fremont, CA 94539, USA
www.optomausa.com

 888-289-6786
 510-897-8601
 services@optoma.com



Канада

47697 Westinghouse Drive,
Fremont, CA 94539, USA
www.optomausa.com

 888-289-6786
 510-897-8601
 services@optoma.com

Латинская Америка

47697 Westinghouse Drive,
Fremont, CA 94539, USA
www.optomausa.com

 888-289-6786
 510-897-8601
 services@optoma.com



Европа

Unit 1, Network 41, Bourne End Mills,
Hemel Hempstead, Herts,
HP1 2UJ, United Kingdom
www.optoma.eu
Сервисный центр, тел.:
+44 (0)1923 691865

 +44 (0) 1923 691 800
 +44 (0) 1923 691 888
 service@tsc-europe.com



Benelux BV

Randstad 22-123
1316 BW Almere
The Netherlands
www.optoma.nl

 +31 (0) 36 820 0252
 +31 (0) 36 548 9052



Франция

Bâtiment E
81-83 avenue Edouard Vaillant
92100 Boulogne Billancourt, France

 +33 1 41 46 12 20
 +33 1 41 46 94 35
 savoptoma@optoma.fr



Испания

C/ Josy Hierro,36 Of. 1C
28522 Rivas VaciaMadrid,
Испания

 +34 91 499 06 06
 +34 91 670 08 32



Германия

Wiesenstrasse 21 W
D40549 Düsseldorf,
Germany

 +49 (0) 211 506 6670
 +49 (0) 211 506 66799
 info@optoma.de

Скандинавия



Lerpeveien 25
3040 Drammen
Norway

 +47 32 98 89 90
 +47 32 98 89 99
 info@optoma.no

PO.BOX 9515
3038 Drammen
Norway

Корея

WOOMI TECH.CO.,LTD.
4F, Minu Bldg.33-14, Kangnam-Ku,
Seoul,135-815, KOREA
korea.optoma.com

 +82+2+34430004
 +82+2+34430005



Япония

東京都足立区綾瀬3-25-18
株式会社オーエス
コンタクトセンター: 0120-380-495

 info@os-worldwide.com
www.os-worldwide.com



Тайвань

12F., No.213, Sec. 3, Beixin Rd.,
Xindian Dist., New Taipei City 231,
Taiwan, R.O.C.
www.optoma.com.tw

 +886-2-8911-8600
 +886-2-8911-6550
 services@optoma.com.tw
asia.optoma.com



Гонконг

Unit A, 27/F Dragon Centre,
79 Wing Hong Street,
Cheung Sha Wan,
Kowloon, Hong Kong

 +852-2396-8968
 +852-2370-1222
www.optoma.com.hk

Китай

5F, No. 1205, Kaixuan Rd.,
Changning District
Shanghai, 200052, China

 +86-21-62947376
 +86-21-62947375
www.optoma.com.cn



P/N:36.7F201G001-A