

**ONE**<sup>®</sup>  
**FOR ALL**

**URC-7120**

**URC-7130**

Ultra Wide Angle



Ultra Wide Angle



English . 8

Deutsch . 11

Français . 14

Español . 17

Português . 20

Italiano . 23

Nederlands . 26

Magyar . 29

Polski . 32

Česky . 35

Dansk . 38

Norsk . 41

Svensk . 44

Suomi . 47

Ελληνικά . 50

Русский . 53

Türkçe . 56

Български . 59

Română . 62

Slovenský . 65

Hrvatski . 68

codes . 71

• **ONE FOR ALL**  
**SimpleSet™** ... 2

**Batteries**  
**AAA x4**

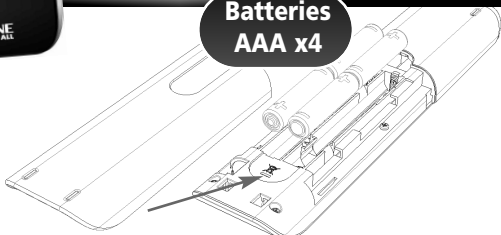

WWW



SUPPORT

.86

# ONE FOR ALL SimpleSet™



TV = Hitachi

## SimpleSet List

	TV	SAT	DVD*
1	Hitachi	CanalSat	JVC
2	JVC	Digital +	LG
3	LG	Foxtel	Panasonic
4	Panasonic	Humax	Philips
5	Philips	MultiChoice	Pioneer
6	Pioneer	Philips	Samsung
7	Samsung	SKY (Premiere)	Sony
8	Sharp	SKY	Teac
9	Sony	TechniSat	Telefunken
0	Toshiba	Virgin Media	Toshiba

**TV**

**TV :** Television / HDTV / LCD / Plasma / Projector / Rear Projector

**SAT**

**SAT :** Satellite Receiver / Set-Top-Box / IPTV / DVB-S / DVB-T / Freeview (UK) / TNT (F) / Digitenne (NL) / SAT/HDD

**CBL :** Cable Converter / Set-Top-Box / IPTV / DVB-C

**VAC :** Video Accessory like Media Centres / AV Accessories / AV Selectors

**DVD\***

**DVD :** DVD Player / DVD-R / Blu-ray / DVD Home Cinema / DVD Combi / DVD/HDD

**LASER :** Laserdisc

\* URC-7130

1

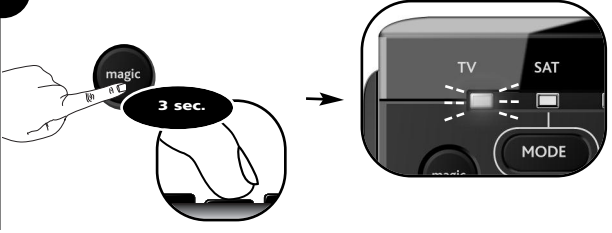

2

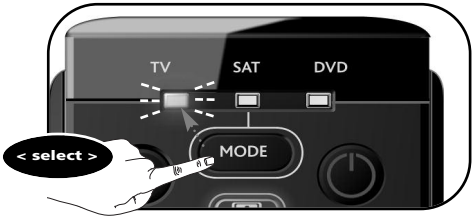

3

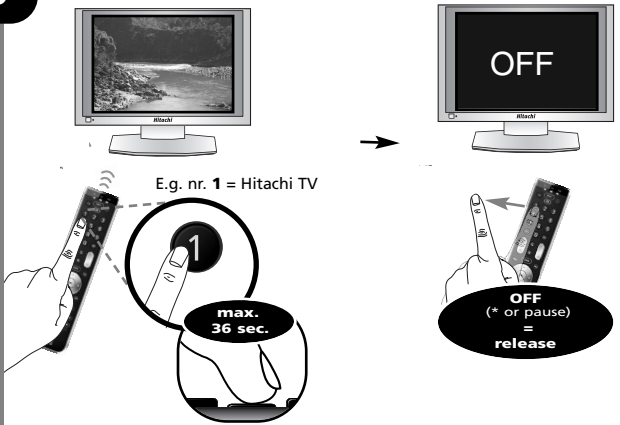

## English

Start by checking if the brand of your particular device is listed in the "SimpleSet" brand list and check which "number key" is assigned to your brand (e.g. Hitachi tv = 1).

- 1) Press and hold MAGIC for 3 seconds until a mode indicator (Blue LED) stays lit.
- 2) Select the device you wish to set up (e.g. tv).
- 3) Press and hold the "number key" according to your brand (e.g. for Hitachi tv = press 1) until your device switches off (max. 36 seconds). The blue LED will switch off every 3 seconds as a 'power signal' is being sent. Make sure to release this "number key" as soon as your device switches OFF to complete the set up.

- If your brand is not listed in the "SimpleSet - brand list"? --> Go to the Direct Code Set up (page 8).
- The ONE FOR ALL is not performing commands properly? --> Simply repeat SimpleSet
- If SimpleSet is unsuccessful? --> Go to the Direct Code Set Up or try the Search Method.

## Deutsch

Überprüfen Sie zunächst, ob die Marke Ihres Geräts in der Liste „SimpleSet“ aufgeführt und welche Zahlentaste dieser Marke zugeordnet ist (z. B. Hitachi Fernsehgerät = 1).

- 1) Halten Sie die MAGIC-Taste 3 Sekunden lang gedrückt, bis die Modus-Anzeige (blaue LED-Anzeige) konstant leuchtet.
- 2) Wählen Sie das Gerät aus, das Sie einrichten möchten, z. B. ein Fernsehgerät.
- 3) Halten Sie die Ihrer Marke zugeordnete Zahlentaste (z. B. 1 für ein Hitachi Fernsehgerät) so lange gedrückt, bis sich Ihr Gerät ausschaltet (max. 36 Sekunden). Die blaue LED-Anzeige erlischt alle 3 Sekunden, wenn ein "An/Aus (Power) Signal" gesendet wird. Stellen Sie sicher, dass Sie die Taste sofort loslassen, wenn sich Ihr Gerät ausgeschaltet hat, um die Einrichtung abzuschließen.

- Ihre Marke ist nicht in der Liste „SimpleSet“ aufgeführt? --> Befolgen Sie bitte die "Direkte Codeeinrichtung" (S. 12).
- Die ONE FOR ALL Fernbedienung führt Befehle nicht richtig aus? --> Wiederholen Sie einfach „SimpleSet“.
- „SimpleSet“ nicht erfolgreich? --> Befolgen Sie bitte die "Direkte Codeeinrichtung" oder versuchen Sie es mit der "Suchmethode".

## Français

Vérifiez tout d'abord que la marque de votre appareil figure dans la liste « SimpleSet » et repérez la touche numérique qui y est associée (tv Hitachi = 1, par exemple).

- 1) Maintenez la touche magic enfoncée pendant 3 secondes jusqu'à ce que le voyant de mode (diode bleue) reste allumé.
- 2) Sélectionnez l'appareil à programmer (« tv » par exemple).
- 3) Maintenez la touche numérique correspondant à votre marque enfoncée (pour une télévision Hitachi, par exemple, appuyez sur 1), jusqu'à ce que l'appareil s'éteigne (maximum 36 secondes). La diode bleue s'éteint toutes les 3 secondes pendant l'émission d'un signal d'alimentation. Relâchez la touche dès que votre appareil s'éteint pour terminer la configuration.

- La marque de votre appareil ne figure pas dans la liste « SimpleSet ». --> Passez à la Configuration par code (p. 16).
- La ONE FOR ALL ne fonctionne pas correctement. --> Il suffit de recommencer la programmation SimpleSet.
- SimpleSet a échoué. --> Passez à la Configuration par code ou essayez la Méthode de recherche.

## Español

Antes de comenzar, compruebe que la marca de su dispositivo aparece en la lista de marcas de SimpleSet y qué número se le ha asignado (p. ej., tv Hitachi = 1).

- 1) Mantenga pulsado el botón MAGIC durante 3 segundos, hasta que permanezca encendido un indicador de modo (LED de color azul).
- 2) Seleccione el dispositivo que desea configurar (p. ej., tv).
- 3) Mantenga pulsada la tecla del número asignado a su marca (p. ej., para tv Hitachi = pulse 1) hasta que el dispositivo se apague (máx. 36 segundos). El LED de color azul se apagará cada 3 segundos mientras se esté transmitiendo la señal. Asegúrese de soltar el botón del número una vez apagado el dispositivo, con el fin de completar la configuración.

- Su marca no aparece en la lista de marcas de SimpleSet? --> Vaya a la sección de configuración por código directo (p. 20).
- El ONE FOR ALL no realiza los comandos correctamente? --> Repita el proceso de configuración SimpleSet.
- SimpleSet no es satisfactorio? --> Vaya a la sección de configuración por código directo o pruebe el método de búsqueda.

## Português

Comece por verificar se a marca do seu dispositivo específico está listada na lista de marcas "SimpleSet" e que "tecla numérica" está atribuída à sua marca (por ex., Hitachi tv = 1).

- 1) Prima sem largar MAGIC durante 3 segundos até que um sinal luminoso (LED azul) se acenda.
- 2) Seleccione o dispositivo que pretende configurar (por ex., tv).
- 3) Prima sem largar a "tecla numérica" de acordo com a marca (por ex., para Hitachi tv = prima 1) até o dispositivo desligar (no máx. 36 segundos). O LED azul desliga-se de 3 em 3 segundos enquanto é enviado um 'sinal de alimentação'. Certifique-se de que solta esta "tecla numérica" assim que o seu dispositivo DESLIGAR, para concluir a configuração.

- Sua marca não estiver listada na "SimpleSet - lista de marcas"? --> Avance para a Configuração de Código Directo (p.24)
- O telecomando UNIVERSAL não está a executar os comandos correctamente? --> Basta repetir a SimpleSet
- A SimpleSet não foi concluída com êxito? --> Avance para a Configuração de Código ou o Método de Busca.



## Italiano

Verificare, per prima, che la marca del dispositivo in uso sia presente nell'elenco di marche "SimpleSet" e quale "numero" è stato assegnato a tale marca (ad esempio, tv Hitachi = 1).

- 1) Tenere premuto il tasto MAGIC per 3 secondi fino a quando l'interruttore di modalità (LED blu) resta acceso.
- 2) Selezionare il dispositivo che si desidera configurare (ad esempio il televisore).
- 3) Tenere premuto il tasto che riporta il numero relativo alla marca del dispositivo in uso (ad esempio per tv Hitachi = premere 1) fino a quando il dispositivo non si spegne (massimo 36 secondi). Il LED blu si spegne ogni 3 secondi non appena viene inviato un "segnale di alimentazione". Per consentire il completamento della configurazione, rilasciare il tasto non appena il dispositivo si spegne.

- Sua marca non è presente nell'elenco "SimpleSet"? --> Andare alla sezione Impostazione con codice diretto (p. 28).
- I comandi di ONE FOR ALL non funzionano correttamente? --> Ripetere semplicemente SimpleSet
- SimpleSet non è successivo? --> Andare l'Impostazione con codice diretto oppure provare con il Metodo di ricerca.

## Nederlands

Begin met controleren of het merk van uw specifieke apparaat voorkomt in de "SimpleSet"-merkenlijst en ga na welke "cijfertoets" is toegewezen aan uw merk (bijv. Hitachi-tv = 1).

- 1) Houd MAGIC 3 seconden ingedrukt totdat de modusindicator (blauwe LED) blijft branden.
- 2) Selecteer het apparaat dat u wilt instellen (bijv. tv).
- 3) Druk op de "cijfertoets" voor uw merk (bijv. 1 voor Hitachi-tv) en houd deze ingedrukt tot dat uw apparaat wordt uitgeschakeld (max. 36 seconden). De blauwe LED gaat elke 3 seconden uit terwijl er een signaal voor in-/uitschakelen wordt verzonden. Laat de "cijfer toets" los zodra uw apparaat is uitgeschakeld om de installatie te voltooiën.

- Wat moet u doen als uw merk niet voorkomt in de SimpleSet-merkenlijst? --> Ga naar Direct codes instellen (p. 32).
- Worden opdrachten niet correct uitgevoerd op de ONE FOR ALL? --> Herhaal SimpleSet.
- Wat moet u doen als SimpleSet mislukt? --> Ga naar Direct codes instellen of probeer het met de zoekmethode.

## Magyar

Legelőször ellenőrizze, hogy saját készülékének márkája szerepel-e a „SimpleSet” márkalistában, és keresse meg, hogy melyik számgomb van hozzárendelve ahhoz a márkához (pl. Hitachi tv = 1).

- 1) Nyomja meg és tartsa lenyomva a MAGIC gombot 3 másodpercig, hogy az üzemmód jelzése (kék LED) folyamatosan világítson.
- 2) Válassza ki a beállítani kívánt készüléket (pl. tv).
- 3) Nyomja meg és tartsa lenyomva a készülékének megfelelő számgombot (pl. Hitachi tv = 1-es gomb), amíg a készülék kikapcsol (max. 36 másodperc). A kék LED három másodpercenként, a jelek küldésekor, kikapcsol. A beállítás befejezéséhez engedje fel a számgombot, miután a készülék kikapcsol.

- Ha a készülékének megfelelő márka nem szerepel a „SimpleSet márkalistában” --> Lépjen a Direktkód-beállításához (36).
- Ha a ONE FOR ALL nem hajtja megfelelően végre a műveleteket --> Ismételje meg a SimpleSet műveletet
- Ha a SimpleSet művelet sikertelen --> Lépjen a Direktkód-beállításához, vagy próbálkozzon a Kereső móddal.

## Polski

Zacznij od sprawdzenia, czy marka danego urządzenia jest na liście „SimpleSet” oraz sprawdzenia, który „przycisk numeryczny” przypisany jest do tej marki (np. telewizor Hitachi = 1).

- 1) Naciśnij i przytrzymaj przycisk MAGIC przez 3 sekundy, aż kontrolka trybu (niebieska dioda LED) zacznie świecić się w sposób ciągły.
- 2) Wybierz urządzenie, które chcesz ustawić (np. telewizor).
- 3) Naciśnij i przytrzymaj „przycisk numeryczny” dla danej marki (np. dla telewizora Hitachi = naciśnij 1), aż urządzenie się wyłączy (maks. 36 sekund). Podczas przesyłania „sygnału zasilającego”, niebieska dioda LED będzie błyskać co 3 sekundy. Aby zakończyć proces ustawiania, należy puścić „przycisk numeryczny” w chwili, gdy urządzenie się wyłączy.

- Twoje urządzenie nie znajduje się na liście „Szybkie ustawienie – lista marek”? --> Przejdź do konfiguracji za pomocą kodu (s. 40)
- Pilot ONE FOR ALL nie działa prawidłowo? --> Powtórz szybkie ustawianie
- Szybkie ustawianie nie powiodło się? --> Przejdź do konfiguracji za pomocą kodu lub skorzystaj z wyszukiwania.

## český

Začnete kontrolou, zda je značka vašeho konkrétního zařízení uvedena v přehledu značek sady „SimpleSet” a ověříte, která „číselná klávesa” je přiřazena vaší značce (např. televizor Hitachi = 1).

- 1) Stiskněte a na 3 sekundy přidržte tlačítko MAGIC, dokud se kontrolka režimu (modrá dioda LED) trvale nerozsvítí.
- 2) Vyberte zařízení, které chcete nastavit (např. televizor).
- 3) Stiskněte a přidržte číselné tlačítko odpovídající vaší značce (např. pro televizor Hitachi = stiskněte 1), dokud se zařízení nevy vypne (max. 36 sekund). Při odesílání signálu modrá dioda LED každé 3 sekundy zhasne. Jakmile se zařízení vypne, číselné tlačítko okamžitě uvolněte. Nastavení se dokončí.

- Pokud není vaše značka uvedena v přehledu značek sady „SimpleSet” --> Přejděte na Přímé nastavení kódů (s. 44)
- Ovladač ONE FOR ALL neprovádí příkazy správně --> Jednoduše zopakujte sadu SimpleSet
- Použití sady SimpleSet nevede k úspěchu? --> Přejděte na Přímé nastavení kódů nebo zkuste použít Metodu vyhledávání.

## Dansk

Start med at kontrollere, om mærket på din enhed vises i "SimpleSet"-mærkeoversigten, og kontroller, hvilken "nummertast" der er tildelt dit mærke (f.eks. Hitachi-tv = 1).

- 1) Tryk på MAGIC og hold den nede i 3 sekunder, indtil indikatoren forbliver tændt (blå lys diode).
- 2) Vælg den enhed, du vil opsætte (f.eks. tv).
- 3) Tryk på den "nummertast", der svarer til dit mærke (f.eks. for Hitachi-tv = tryk på 1), og hold den nede, indtil enheden slukkes (maks. 36 sekunder). Den blå lysdiode slukkes hvert 3. sekund, når et strømsignal sendes. Husk at slippe tasten, så snart din enhed er slukket, for at færdiggøre opsætningen.

- Hvad gør jeg, hvis min enhed ikke findes i "SimpleSet - mærkeoversigten"? → Gå til den direkte kodeopsætning (s. 48)
- Hvad gør jeg, hvis ONE FOR ALL ikke udfører kommandoerne korrekt? → Så skal du blot gentage SimpleSet
- Hvad gør jeg, hvis SimpleSet ikke fuldføres? → Gå til den direkte kodeopsætning, eller prøv søgemetoden.

## Norsk

Begynn med å kontrollere om merket på enheten din er oppført i SimpleSet-merkelisten, og kontroller hvilken talltast som er tilordnet merket ditt (f.eks. Hitachi-TV = 1).

- 1) Trykk på og hold nede MAGIC i 3 sekunder til en modusindikator (blå lampe) lyser konstant.
- 2) Velg enheten du vil konfigurere (f.eks. TV).
- 3) Trykk på og hold nede talltasten i henhold til merket ditt (f.eks. for Hitachi-TV = trykk på 1) til enheten slår seg av (maks. 36 sekunder). Den blå lampen slår seg av hvert 3. sekund mens det sendes et strømsignal. Husk å slippe talltasten så snart enheten slår seg AV, for å fullføre konfigurasjonen.

- Er ikke merket ditt oppført i SimpleSet-merkelisten? → Gå til Direkte kodekonfigurasjon (s. 52).
- Utfører ikke ONE FOR ALL kommandoene riktig? → Gjenta SimpleSet
- Virker ikke SimpleSet? → Gå til Direkte kodekonfigurasjon, eller prøv Søkemetoden.

## Svenska

Börja med att kontrollera om din enhet finns med i "SimpleSet"-listan med varumärken och kontrollera vilken "nummerknapp" som gäller för varumärket (t.ex. Hitachi-tv = 1).

- 1) Tryck på och håll ned knappen MAGIC i 3 sekunder tills en lägesindikator (blå lysdiod) lyser med fast sken.
- 2) Välj den enhet som du vill konfigurera (t.ex. tv:n).
- 3) Tryck på och håll ned "nummerknappen" som gäller för enhetens varumärke (t.ex. för en Hitachi-tv = tryk på 1) tills enheten stängs av (högst 36 sekunder). Den blå lysdioden släcks var tredje sekund när en signal om att sätta på/stänga av strömmen skickas. Se till att du släpper knappen så fort enheten stängs av så att konfigurationen slutförs.

- Finns inte enhetens varumärke med i "SimpleSet"-listan? → Gå till Ställ in direktkod (s. 56).
- Utförs inte kommandona rätt med ONE FOR ALL-fjärrkontrollen? → Upprepna SimpleSet-metoden.
- Fungerar inte SimpleSet-metoden? → Gå till Ställ in direktkod eller försök med sökmetoden.

## Suomi

Tarkista aluksi, onko laitteesi tuotemerkki SimpleSet-merkkiluettelossa, ja tarkista, mikä numeropainike tuotemerkkiin on määritetty (esim. Hitachi-TV = 1).

- 1) Pidä MAGIC-painiketta alhaalla 3 sekunnin ajan, kunnes tilan merkkivalo (sininen LED) jää palamaan.
- 2) Valitse määritettävä laite (esim. TV).
- 3) Pidä tuotemerkkiin määritettyä numeropainiketta (esim. Hitachi-TV = 1) painettuna, kunnes laite kytketty pois päältä (enintään 36 sekuntia). Sininen LED-merkkivalo vilkkuu 3 sekunnin välein. Vapauta numeropainike, kun laitteen virta sammuu.

- Jos laitteesi tuotemerkki ei ole SimpleSet-merkkiluettelossa → Siirry kohtaan Määrittäminen koodilla (s. 60).
- Jos ONE FOR ALL ei toteuta kommentoja oikein → Toista vain SimpleSet
- Jos SimpleSet ei onnistu → Siirry kohtaan Määrittäminen koodilla tai kokeile Hakumenetelmää.

## Ελληνική

Ξεκινήστε ελέγχοντας εάν η μάρκα της συγκεκριμένης συσκευής περιλαμβάνεται στον κατάλογο "SimpleSet" και εντοπίζοντας τον αριθμό που αντιστοιχεί σε αυτή τη μάρκα (π.χ. τηλεόραση Hitachi = 1).

- 1) Πατήστε το πλήκτρο MAGIC για 3 δευτερόλεπτα, ώσπου να ανάψει μια από τις λυχνίες λειτουργίας (μπλε λυχνία LED).
- 2) Επιλέξτε τη συσκευή που θέλετε να ρυθμίσετε (π.χ. τηλεόραση).
- 3) Πατήστε και κρατήστε πατημένο το αριθμητικό πλήκτρο που αντιστοιχεί στη μάρκα της συσκευής σας (π.χ. για τηλεόραση Hitachi, πατήστε το 1) μέχρι να απενεργοποιηθεί η συσκευή (μέγ. 36 δευτερόλεπτα). Κατά την αποστολή του σήματος λειτουργίας (ενεργοποίησης/απενεργοποίησης), η μπλε λυχνία LED θα αναβοσβήνει κάθε 3 δευτερόλεπτα. Αφήστε το αριθμητικό πλήκτρο αμέσως μόλις απενεργοποιηθεί η συσκευή σας, για να ολοκληρωθεί η ρύθμιση.

- Η μάρκα της συσκευής σας δεν περιλαμβάνεται στον κατάλογο "SimpleSet"; → Μεταβείτε στην ενότητα "Απευθείας ρύθμιση κωδικού" (σ. 64).
- Το ONE FOR ALL δεν εκτελεί σωστά τις εντολές; → Απλώς επαναλάβετε τη διαδικασία SimpleSet
- Η διαδικασία SimpleSet αποτυγχάνει; → Μεταβείτε στην ενότητα "Απευθείας ρύθμιση κωδικού" ή δοκιμάστε τη Μέθοδο αναζήτησης.

## Русский

Проверьте наличие марки вашего устройства в списке марок "SimpleSet" и посмотрите, какая цифровая кнопка назначена вашей марке (например, Hitachi tv = 1).

- 1) Нажмите и удерживайте клавишу MAGIC в течение 3 секунд, пока горит индикатор режима (синий индикатор).
- 2) Выберите устройство, которое требуется настроить (например, tv).
- 3) Нажмите и удерживайте цифровую кнопку в соответствии с маркой (например, для телевизора Hitachi tv = нажмите 1), пока устройство не выключится (макс. 36 секунд). Синий индикатор будет гаснуть каждые 3 секунды при отправке сигнала. Для завершения настройки отпустите цифровую кнопку, как только устройство ВЫКЛЮЧИТСЯ.

- Что делать, если марка вашего устройства не приведена в списке марок "SimpleSet"? --> Перейдите к прямой настройке кодов (с. 68).
- Команды с пульта ONE FOR ALL не выполняются надлежащим образом? --> Просто повторите настройку SimpleSet.
- Если не удается выполнить настройку SimpleSet? --> Перейдите к прямой настройке кодов или попробуйте использовать метод поиска.

## Türkçe

Özel cihazınızın markasının "SimpleSet" marka listesinde yer almadığını kontrol ederek televizyon ve hangi "sayı tuşu"nun markanıza atandığını kontrol edin (örn. Hitachi tv = 1).

- 1) MAGIC tuşuna bir mod göstergesi (Mavi LED) yanık kalana kadar 3 saniye basın.
- 2) Ayarlamak istediğiniz cihazı seçin (örn. tv).
- 3) Cihazınız kapanana kadar markanızı uygun olan "sayı tuşuna" (örn. Hitachi tv için = 1'e basın) basılı tutun (maks. 36 saniye). Mavi LED bir "güç sinyali" gönderildiği sırada her 3 saniyede bir sönecektir. Kurulumu tamamlamak için bu "numara tuşunu" cihazınız kapandığı anda bıraktığınızdan emin olun.

- H- Markanız "SimpleSet - marka listesinde" yer almıyorsa? --> Doğrudan Kod Ayarlama'ya gidin (k. 72).
- ONE FOR ALL komutları düzgün şekilde gerçekleştiriyor? --> Sadece SimpleSet'i tekrarlayın
- SimpleSet başarısız olursa? --> Doğrudan Kod Ayarlama'ya gidin ya da Arama Yöntemi'ni deneyin.

## Български

Започнете с проверка, дали марката на конкретното ви устройство е включена в списъка с марки на "SimpleSet" и проверете, кой "цифров бутон" е определен за вашата марка (напр. телевизор Hitachi = 1).

- 1) Натиснете и задръжте MAGIC за 3 секунди, докато индикаторът за режим (син светлинен индикатор) остане светнат.
- 2) Изберете устройството, което желаете да настроите (напр. tv (телевизор)).
- 3) Натиснете и задръжте "цифровия бутон", съответстващ на вашата марка (напр. за телевизор Hitachi = натиснете 1), докато вашето устройство се изключи (макс. 36 секунди). Синият светлинен индикатор ще се изключва на всеки 3 секунди, докато се изпраща "сигнал за захранване". Трябва да отпуснете "цифровия бутон", веднага след като устройството се ИЗКЛЮЧИ, за да завършите настройването.

- Ако вашата марка не е включена в "списъка на марките SimpleSet"? --> Преминете на "Директна настройка на код" (к. 76).
- Универсалното дистанционно управление ONE FOR ALL не изпълнява правилно командите? --> Просто повторете процедурата за бърза настройка SimpleSet
- Ако процедурата за бърза настройка SimpleSet е неуспешна? --> Преминете на "Директна настройка на код" или опитайте метода на търсене.

## Română

Începeți prin a verifica dacă marca aparatului dvs. se află în lista de mărci „SimpleSet” și verificați ce „tastă numerică” este alocată mărcii dvs. (de ex. televizor Hitachi = 1).

- 1) Apăsăți continuu tasta MAGIC timp de 3 secunde până când un indicator de mod (LED albastru) rămâne aprins.
- 2) Selectați dispozitivul pe care doriți să îl configurați (de ex. televizor).
- 3) Apăsăți continuu „tasta numerică” în conformitate cu marca dvs. (de ex. pentru televizorul Hitachi = apăsați 1) până când dispozitivul se oprește (max. 36 secunde). LED-ul albastru se stinge la 3 secunde în timp ce se trimite un semnal de alimentare. Aveți grijă să eliberați această „tastă numerică” imediat ce dispozitivul dvs. se oprește, pentru a finaliza configurarea.

- Dacă marca dvs. nu se află în lista de mărci „SimpleSet”? --> Mergeți la Configurarea directă a codului (p. 80).
- Telecomanda ONE FOR ALL nu efectuează comenzile corect? --> Pur și simplu repetați SimpleSet
- Dacă SimpleSet eșuează? --> Mergeți la Configurarea directă a codului sau încercați Metoda de căutare.

## Slovenský

Najskôr skontrolujte, či sa v zozname značiek funkcie „SimpleSet” nachádza značka vášho konkrétneho zariadenia a zistite si, ktoré „tlačidlo s číslom” je priradené k vašej značke (napr. Hitachi tv = 1).

- 1) Tryck på och håll ned knappen MAGIC i 3 sekunder tills en lägesindikator (blå lysdiod) lyser med fast sken.
- 2) Välj den enhet som du vill konfigurera (t.ex. tv:n).
- 3) Tryck på och håll ned "nummerknappen" som gäller för enhetens varumärke (t.ex. för en Hitachi-tv = tryck på 1) tills enheten stängs av (högst 36 sekunder). Den blå lysdioden släcks var tredje sekund när en signal om att sätta på/stänga av strömmen skickas. Se till att du släpper knappen så fort enheten stängs av så att konfigurationen slutförs.

- Ak značka vášho zariadenia nie je uvedená v časti „SimpleSet - brand list” (SimpleSet - zoznam značiek) --> Prejdite na nastavenie priameho kódu (s. 84).
- Prvok ONE FOR ALL nevykonáva príkazy správne? --> Jednoducho opakujte procedúru SimpleSet
- Ak je procedúra SimpleSet neúspešná? --> Prejdite na nastavenie priameho kódu alebo skúste metódu vyhládávania.

## Hrvatski

Prvo provjerite je li marka određenog uređaja navedena na popisu "SimpleSet" i provjerite koja je šifra dodijeljena toj marki (npr. Hitachi televizor = 1).

- 1) Tipku MAGIC držite pritisnutom 3 sekunde dok indikator načina rada (plavi LED indikator) ne ostane uključen.
- 2) Odaberite uređaj koji želite postaviti (npr. televizor).
- 3) Pritisnite i zadržite tipku s brojem koja odgovara marki vašeg uređaja (npr. za Hitachi televizor = pritisnite 1) dok se uređaj ne isključi (maks. 36 sekundi). Plavi LED indikator isključit će se svake 3 sekunde kada se šalje "signal napajanja". Kako biste dovršili postavljanje, tu "tipku s brojem" obavezno otpustite čim se uređaj ISKLJUČI.

- Ako marka vašeg uređaja nije navedena na SimpleSet popisu? --> Idite na Izravno postavljanje šifre (s. 88).
- ONE FOR ALL daljinski upravljač naredbe ne izvršava ispravno? --> Jednostavno ponovite SimpleSet postupak
- Postupak SimpleSet nije uspješno izvršen? --> Idite na Izravno postavljanje šifre ili pokrenite pretraživanje.

- Search Method \* ..... 9
- Volume Control ..... 9
- ONE FOR ALL Combi Control ..... 10
- Master Power ..... 10
- Extra Features (see manual on our internet site)
  - Mode Reassignment - Changing a device mode to set up two (or more) devices of the same type.
  - Key Magic® - Allows you to program functions from your original remote control even when LOST or BROKEN.
  - Macro - Allows you to send a sequence of commands with the press of a single key.

## Direct Code Set Up

1



Find the code for your device in the Code list (page 71 - 85). Codes are listed by device type and brand name. The most popular code is listed first. Make sure your device is switched on (not on standby).

2

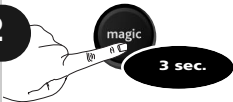

Press and hold **magic** for 3 seconds until the blue LED (any LED) stays on.

3

Select the corresponding device e.g. TV

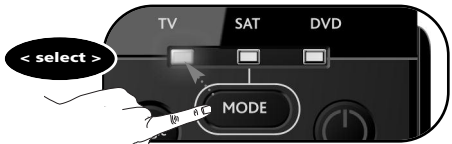

4



Enter the 1st code listed for your device type & brand (e.g. TV Hitachi = 1576)



--> The blue LED will blink twice and then switch off.

5

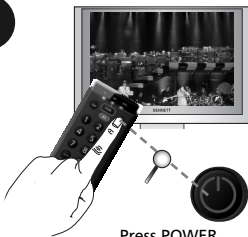

If your device does NOT switch off?  
--> Please repeat steps 1 - 5 trying the next code listed for your brand.

If NOT successful?  
--> Try the Search Method.

**Congratulations! You should now be able to switch your device back ON and control your device successfully.**

## Search Method

The Search Method allows you to find the code for your device by scanning through all the codes contained in the memory of the ONE FOR ALL. The Search Method may also work if your brand is not listed at all.

**Example: To search for your TV code: Switch on television (not on standby) and aim your ONE FOR ALL at your TV.**

1. Press and hold **MAGIC** for 3 seconds until the blue LED (any LED) stays on.
2. Select the corresponding device e.g. **TV**
3. Press 9 9 1. The blue LED will blink twice.
4. Next, press **POWER**.
5. Press **CH+** (over and over) again until your device switches OFF.

You may have to press these keys many times (up to 150 times) so please be patient.

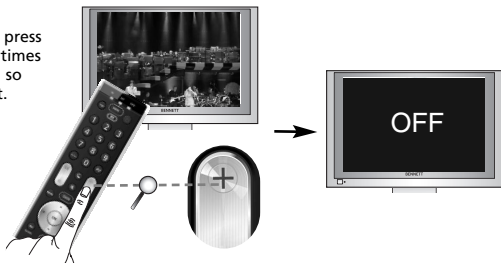

6. As soon as your television turns off, press the **magic** key to store the code.

**Congratulations! You should now be able to switch your device back ON and control your device successfully.**

## Volume Control

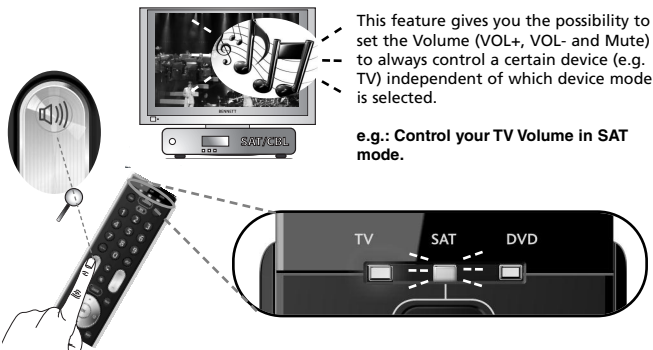

This feature gives you the possibility to set the Volume (VOL+, VOL- and Mute) to always control a certain device (e.g. TV) independent of which device mode is selected.

**e.g.: Control your TV Volume in SAT mode.**

**In this example we will set Volume Control (VOL+, VOL- and Mute) to "TV volume":**

1. Press and hold **MAGIC** for 3 seconds until the blue LED (any LED) stays on.
2. Press **9 9 3**. The blue LED will blink twice.
3. Select the corresponding device e.g. **TV**.
4. Press and hold the **magic** key for 3 sec. The blue LED will blink twice and then switch off.

**Now you have set the Volume Control to "TV volume". The VOL+, VOL- and Mute keys will always control "TV volume" independent which device mode key is selected.**

### How to deactivate Volume Control

- 1) Press and hold **MAGIC** for 3 seconds until the blue LED stays on.
- 2) Press **9 9 3**.
- 3) Press **Vol +**. The blue LED will blink 4 times.  
*All devices will send out their own VOL+, VOL- and MUTE.*

### How to remove a device from Volume Control

- 1) Press and hold **MAGIC** for 3 seconds until the blue LED stays on.
- 2) Press **9 9 3**.
- 3) Select the **device mode you wish to deactivate** from Volume Control.
- 4) Press **Vol -**. The blue LED will blink 4 times.  
*The removed device will send out its own VOL+, VOL- and MUTE.*

# ONE FOR ALL Combi Control

By now you probably have set up the ONE FOR ALL remote to control all (or most of) your devices. Wouldn't it be convenient if you wouldn't have to select a device type all the time. You can make this possible with ONE FOR ALL Combi Control. Combi Control enables you to control up to 2 devices simultaneously (e.g control TV + SAT simultaneously).

## "Combi Control"

control TV + SAT

will be programmed automatically when you set up a TV and SAT.

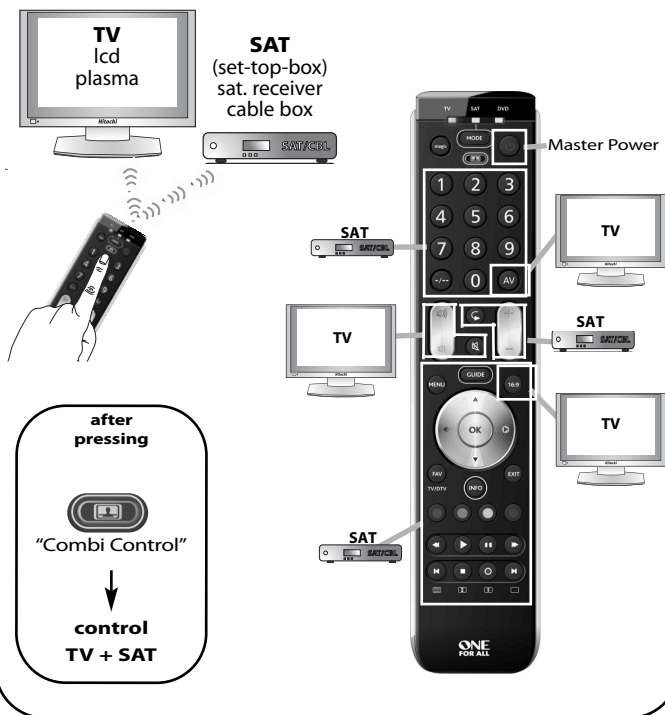

## Master Power (in Combi Control)



In Combi Control the POWER key will switch ON/OFF all devices within the activated Combi Control Setting – simply by pressing it for 3 seconds.

E.g. within Combi Control combination 1 you can switch OFF your TV and SAT by pointing towards these devices and simply press and hold the POWER key for 3 seconds.

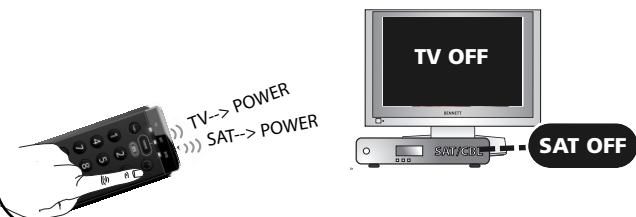

- Suchmethode \* ..... 12
- Volume Control (Lautstärkesteuerung) ..... 12
- ONE FOR ALL Combi Control ..... 13
- Master Power ..... 13
- **Zusätzliche Funktionen (siehe unsere Internetseite)**
  - **Moduszuweisung** - Ändern des Gerätemodus, um zwei (oder mehr) Geräte desselben Typs einzurichten.
  - **Key Magic®** - Ermöglicht die Programmierung von Funktionen Ihrer Original-Fernbedienung, selbst wenn diese BESCHÄDIGT oder VERLOREN gegangen ist.
  - **Makro** - Ermöglicht das Senden einer Befehlssequenz durch Drücken einer einzigen Taste.

## Direkte Codeeinrichtung

1



Ermitteln Sie den Code für Ihr Gerät (z.B. Hitachi) Fernsehgerät) in der Codeliste (Seite 71 - 85 im Bedienungshandbuch). Die Codes sind nach Gerätetyp und Markenname aufgelistet. Die häufigsten Codes sind zuerst aufgeführt. Achten Sie darauf, dass Ihr Gerät eingeschaltet ist (nicht in Standby).

2

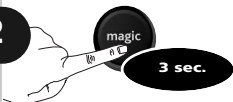

Halten Sie die MAGIC-Taste 3 Sekunden lang gedrückt, bis die Modus-Anzeige (blaue LED-Anzeige) konstant leuchtet.

3

Wählen Sie das entsprechende Gerät z.B. TV.



4



Geben Sie den ersten für Ihren Gerätetyp und Ihre Marke aufgeführten Code ein (z.B. tv Hitachi = 1576)



--> Die blaue LED-Anzeige blinkt zweimal (geht an und aus) und erlischt.

5

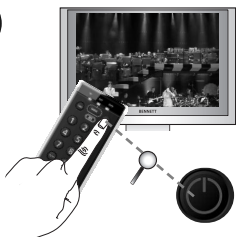

Drücken Sie POWER (An/Aus).



Wenn sich Ihr Gerät NICHT ausschaltet?  
--> Wiederholen Sie die Schritte 1 bis 5, und versuchen Sie es mit dem nächsten für Ihre Marke aufgelisteten Code.

Wenn dieses Vorgehen nicht erfolgreich ist?  
--> Versuchen Sie es mit der Suchmethode.

**Herzlichen Glückwunsch! Sie sollten Ihr Gerät jetzt wieder einschalten und erfolgreich steuern können.**

## Suchmethode

Mit der Suchmethode können Sie den Code für Ihr Gerät herausfinden, in dem Sie alle Codes durchsuchen, die im Speicher der ONE FOR ALL enthalten sind. Die Suchmethode kann auch funktionieren, wenn Ihre Marke überhaupt nicht aufgeführt ist.

**Beispiel: Schalten Sie Ihr Fernsehgerät ein (Standby genügt nicht) und richten Sie die ONE FOR ALL auf Ihr Fernsehgerät.**

1. Halten Sie die **magic**-Taste 3 Sekunden lang gedrückt, bis die Modus-Anzeige (blaue LED-Anzeige) konstant leuchtet.
2. Wählen Sie das entsprechende Gerät z.B. TV.
3. Drücken Sie **9 9 1**. Die blaue LED-Anzeige blinkt zweimal (geht an und aus).
4. Drücken Sie die Ein/Aus-Taste.
5. Drücken Sie so lange wiederholt CH+, bis sich ihr Gerät ausschaltet.

Möglicherweise müssen Sie die Taste sehr oft drücken (bis zu 150 Mal); haben Sie also bitte Geduld.

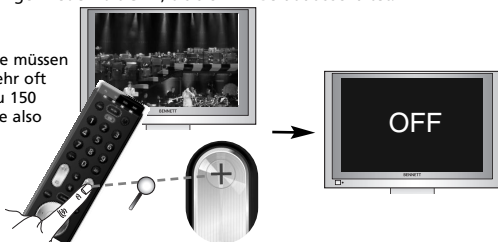

6. Wenn sich Ihr Gerät ausschaltet, drücken Sie die **magic**-Taste, um den Code zu speichern.

**Herzlichen Glückwunsch! Sie sollten Ihr Gerät jetzt wieder einschalten und erfolgreich steuern können.**

## Volume Control



Mit dieser Funktion können Sie die Lautstärkesteuerung (lauter, leiser, stumm) so einstellen, dass Sie immer ein bestimmtes Gerät ansteuert (z. B. das Fernsehgerät), unabhängig davon, welcher Gerätemodus (TV, SAT oder DVD) ausgewählt ist.

**z.B. Lautstärkesteuerung (lauter, leiser, stumm) für das Fernsehgerät in SAT modus:**

**In diesem Beispiel stellen wir die Lautstärkesteuerung (lauter, leiser, stumm) für das Fernsehgerät ein:**

1. Halten Sie die **MAGIC**-Taste 3 Sekunden lang gedrückt, bis die **Modus-Anzeige (blaue LED-Anzeige) konstant leuchtet**.
2. Drücken Sie **9 9 3**. Die blaue LED-Anzeige blinkt zweimal.
3. Wählen Sie das entsprechende Gerät z.B. TV.
4. Halten Sie die **magic**-Taste 3 Sekunden lang gedrückt. Die blaue LED-Anzeige blinkt zweimal und erlischt.

**Jetzt haben Sie die Lautstärkesteuerung für das Fernsehgerät eingestellt. Unabhängig davon, welcher Gerätemodus ausgewählt ist (TV, SAT oder DVD) werden die Tasten zum Erhöhen, Verringern oder Stummschalten der Lautstärke immer das Fernsehgerät ansteuern.**

### So deaktivieren Sie die Lautstärkesteuerung

- 1) Halten Sie die **magic**-Taste 3 Sekunden lang gedrückt, bis die Modus-Anzeige (blaue LED-Anzeige) konstant leuchtet.
- 2) Drücken Sie **9 9 3**.
- 3) Drücken Sie **Vol +**. Die blaue LED-Anzeige blinkt Viermal und erlischt.  
*Die Lautstärke der einzelnen Geräte (lauter, leiser, stumm) wird nun wieder individuell gesteuert.*

### So entfernen Sie ein Gerät aus der Lautstärkesteuerung

- 1) Halten Sie die **magic**-Taste 3 Sekunden lang gedrückt, bis die Modus-Anzeige (blaue LED-Anzeige) konstant leuchtet.
- 2) Drücken Sie **9 9 3**.
- 3) Wählen Sie die entsprechende Taste für das Gerät, das Sie aus der Lautstärkesteuerung entfernen möchten.
- 4) Drücken Sie **Vol -**. Die blaue LED-Anzeige blinkt Viermal und erlischt.  
*Die Lautstärke des entfernten Geräts (lauter, leiser, stumm) wird nun wieder individuell gesteuert.*



# ONE FOR ALL Combi Control

Mittlerweile haben Sie vermutlich die ONE FOR ALL-Fernbedienung für alle (oder fast alle) Ihre Geräte eingerichtet. Wäre es nicht komfortabel, wenn Sie nicht jedes Mal erneut den Gerätetyp auswählen müssten? Das ist mit dieser Fernbedienung möglich dank ONE FOR ALL Combi Control. Dank Combi Control können Sie bis zu 2 Geräte gleichzeitig bedienen (z. B. ein Fernsehgerät und eine Set-Top-Box).

## "Combi Control"

TV + SAT

wird automatisch programmiert, wenn Sie ein Fernsehgerät und SAT einrichten.

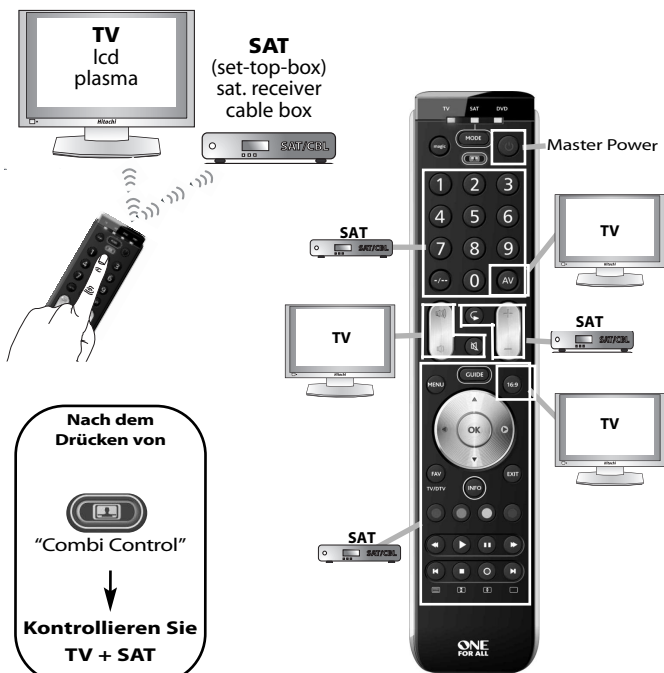

## Master Power (in Combi Control)



Mit der Funktion „Combi Control“ können alle Geräte, die diese Einstellung aktiviert haben, mit der POWER-Taste ein- oder ausgeschaltet werden, indem die Taste 3 Sekunden lang gedrückt gehalten wird („Master“). In „Kombination 1“ innerhalb der Funktion „Combi Control“ können Sie Ihr Fernsehgerät und Ihren Set-Top-Box ausschalten, indem Sie die Fernbedienung auf diese Geräte richten und die POWER-Taste 3 Sekunden lang gedrückt halten.

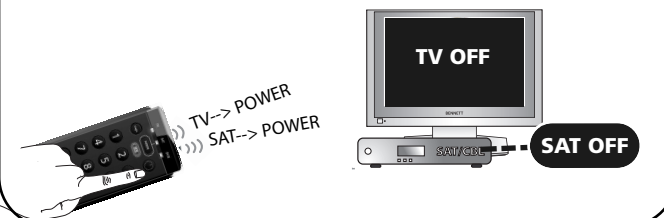

- Méthode de recherche ..... 15
- Volume Control (Commande du volume) ..... 15
- ONE FOR ALL Combi Control ..... 16
- Master Power ..... 16
- Fonctions supplémentaires (voir le manuel sur notre site Internet)
  - Mode Réassignation - Permet de modifier un mode d'appareil pour configurer au moins deux appareils du même type.
  - Key Magic® - Permet de programmer des fonctions de votre télécommande d'origine, même si cette dernière est PERDUE ou CASSÉE.
  - Macro - Permet d'envoyer une série de commandes en appuyant sur une seule touche.

## Configuration des codes directs

1

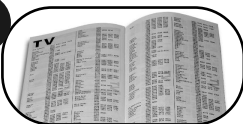

Trouvez le code de votre appareil (p. ex. téléviseur Hitachi) dans la liste des codes (page 71 - 85 du manuel). Les codes sont répertoriés par type d'appareil et par nom de marque. Le code le plus courant apparaît en premier. Vérifiez que votre appareil est allumé (et non en veille).

2



Maintenez la touche **magic** enfoncée pendant 3 secondes jusqu'à ce que le voyant de mode (diode bleue) reste allumé.

3

Sélectionnez l'appareil correspondant (par exemple, TV).



4



Entrez le premier code listé pour le type et la marque de votre appareil (par exemple, tv Hitachi = 1576)

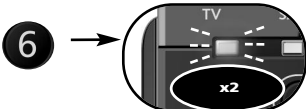

--> La diode bleue clignotera deux fois avant de s'éteindre.

5

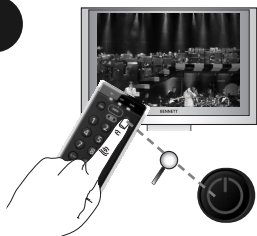

Appuyez sur la touche **marche/arrêt**.



L'appareil ne s'éteint PAS.  
--> Répétez les étapes 1 à 5 en essayant le code suivant qui figure dans la liste pour votre marque.

Cela ne fonctionne toujours pas.  
--> Essayez la Configuration par recherche.

**Félicitations ! Vous pouvez à présent rallumer votre appareil et le commander sans problème.**

## Méthode de recherche

La méthode de recherche vous permet de rechercher le code de votre appareil en parcourant tous les codes contenus dans la mémoire de la ONE FOR ALL. La méthode de recherche peut fonctionner même si votre marque n'apparaît pas dans la liste.

**Exemple : Pour rechercher votre code de TV; Allumez votre téléviseur (pas en veille) et pointez votre ONE FOR ALL vers votre téléviseur.**

1. Maintenez la touche magic enfoncée pendant 3 secondes jusqu'à ce que le voyant de mode (diode bleue) reste allumé.
2. Sélectionnez l'appareil correspondant (par exemple, TV).
3. Appuyez sur la touche **9 9 1**. La diode bleue clignotera deux fois.
4. Appuyez ensuite sur **Veille**.
5. Appuyez plusieurs fois sur la touche **CH+** jusqu'à ce que votre appareil s'éteigne.

Vous pouvez devoir appuyer de nombreuses fois sur cette touche (jusqu'à 150 fois), soyez donc patient.

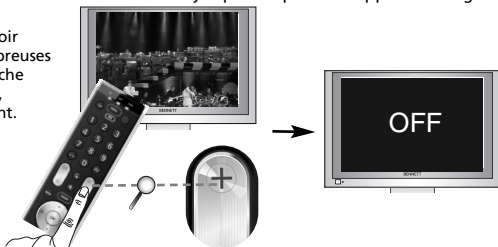

6. Dès que votre appareil s'éteint, appuyez sur la touche **magic** pour mémoriser le code.

**Félicitations ! Vous pouvez à présent rallumer votre appareil et le commander sans problème.**

## Volume Control

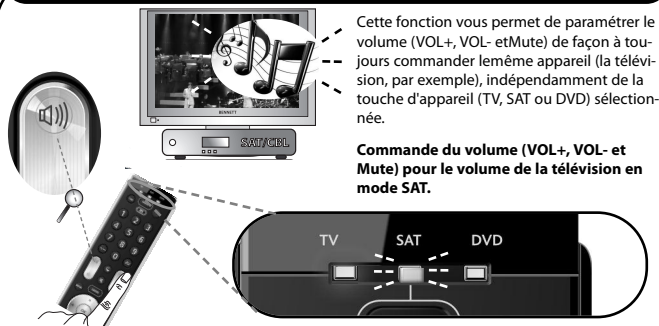

Cette fonction vous permet de paramétrer le volume (VOL+, VOL- et Mute) de façon à toujours commander le même appareil (la télévision, par exemple), indépendamment de la touche d'appareil (TV, SAT ou DVD) sélectionnée.

**Commande du volume (VOL+, VOL- et Mute) pour le volume de la télévision en mode SAT.**

**Dans l'exemple qui suit, nous allons définir la Commande du volume (VOL+, VOL- et Mute) pour le volume de la télévision.**

1. Maintenez la touche magic enfoncée pendant 3 secondes jusqu'à ce que le voyant de mode (diode bleue) reste allumé.
2. Appuyez sur **9 9 3**. La diode bleue clignotera deux fois.
3. Select the corresponding device e.g. **TV**.
4. Maintenez la touche magic enfoncée pendant 3 secondes. La diode bleue clignotera deux fois avant de s'éteindre.

**Vous avez à présent défini la Commande du volume pour le volume de la télévision. Les touches VOL+, VOL- et Mute commanderont toujours le volume de la télévision, quelle que soit la touche d'appareil (TV, SAT ou DVD) sélectionnée.**

### Pour désactiver la Commande du volume

- 1) Maintenez la touche magic enfoncée pendant 3 secondes jusqu'à ce que le voyant de mode (diode bleue) reste allumé.
- 2) Appuyez sur les touches **9 9 3**.
- 3) Appuyez sur la touche **VOL+**.

*Chaque appareil enverra ses propres réglages VOL+, VOL- et MUTE.*

### Pour supprimer un appareil de la Commande du volume

- 1) Maintenez la touche magic enfoncée pendant 3 secondes jusqu'à ce que le voyant de mode (diode bleue) reste allumé.
- 2) Appuyez sur les touches **9 9 3**.
- 3) Sélectionnez la touche correspondant à l'appareil à supprimer de la Commande du volume.
- 4) Appuyez sur la touche **VOL-**.

*L'appareil supprimé utilisera ses propres commandes VOL+, VOL- et MUTE.*

# ONE FOR ALL Combi Control

Vous avez à présent programmé la télécommande ONE FOR ALL de façon à pouvoir commander tous vos appareils (ou presque). Ne serait-il pas pratique de ne pas avoir à sélectionner à chaque fois le type d'appareil ? Cela est possible grâce au mode ONE FOR ALL Combi Control. Le mode Combi Control vous permet de commander simultanément jusqu'à 2 appareils (tv + stb, par exemple).

## "Combi Control"

TV + SAT

est automatiquement programmée lors d'une configuration TV/SAT.

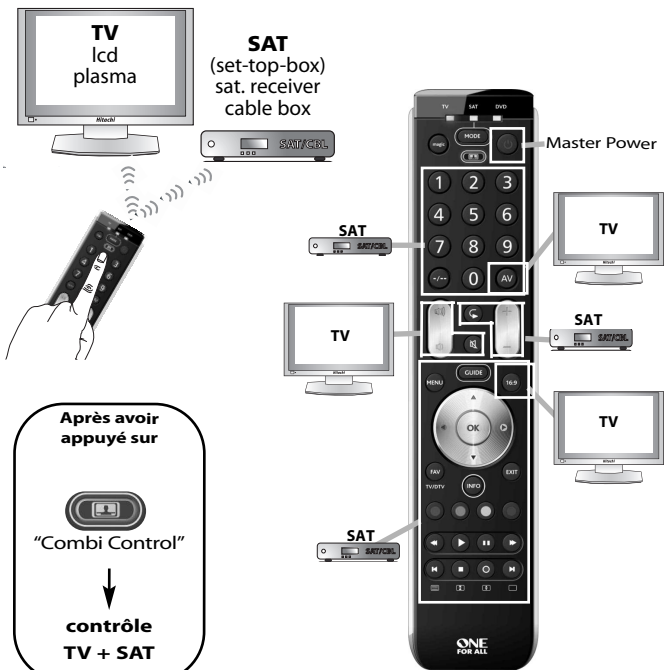

Après avoir appuyé sur



"Combi Control"



contrôle  
TV + SAT

## Master Power (dans Combi Control)



Dans Combi Control, la touche POWER mettra hors/sous tension tous les appareils définis dans les paramètres Combi Control actifs lors d'une simple pression de 3 secondes (Master). Par exemple, dans la combinaison Combi Control 1, vous pouvez éteindre vos TV et STB en dirigeant votre appareil vers eux et en maintenant la touche POWER enfoncée pendant 3 secondes.



- Método de búsqueda \* ..... 18
- Volume Control (Control de volumen) ..... 18
- ONE FOR ALL Combi Control ..... 19
- Master Power ..... 19
- Funciones adicionales (consulte el manual disponible en nuestro sitio web)
  - Reasignación de modo - Cambio del modo de un dispositivo para configurar dos (o más) dispositivos del mismo tipo.
  - Key Magic® - le permite programar funciones de sumando a distancia original incluso si lo ha PERDIDO o está ROTO.
  - Macro - le permite enviar una secuencia de comandos con sólo pulsar una tecla.

## Configuración por código directo

1



Busque el código correspondiente a su aparato (por ejemplo Televisión Hitachi) en la lista de códigos (página 71 - 85 del manual). Los códigos aparecen ordenados por tipo de aparato y marca. Los códigos más populares aparecen en primer lugar. Asegúrese de que el aparato esté encendido (no en modo de espera).

2



Mantenga pulsada la tecla **magic** durante 3 segundos, hasta que permanezca encendido un indicador de modo (LED de color azul).

3

Seleccione el dispositivo correspondiente; p. ej., **TV**.



4



Introduzca el primer código de la lista para su tipo de dispositivo y marca (p. ej., tv Hitachi = **1576**).

--> El LED de color azul se iluminará dos veces y, luego, se apagará.

5



Si el dispositivo no se apaga?  
--> Repita los pasos del 1 al 5 con el siguiente código de la lista especificado para sumarla.

Si no obtiene el resultado esperado  
--> Pruebe el método de búsqueda.

¡Enhorabuena! Ya debería poder encender de nuevo el dispositivo y controlarlo correctamente.

## Método de búsqueda

El Método de Búsqueda le permite buscar el código para su aparato realizando una búsqueda entre todos los códigos que contiene la memoria del ONE FOR ALL. El Método de Búsqueda también puede resultar útil si la marca en cuestión ni siquiera aparece en la lista.

**Ejemplo: Para buscar el código de su TV:**

1. Mantenga pulsada la tecla **magic** durante 3 segundos, hasta que permanezca encendido un indicador de modo (LED de color azul).
2. Seleccione el dispositivo correspondiente; p. ej., **TV**.
3. Pulse **9 9 1**. El LED de color azul se iluminará dos veces y, luego, se apagará.
4. Pulse la tecla de **encendido**.
5. Pulse la tecla **CH+** varias veces hasta que el dispositivo se apague.

Es posible que tenga que pulsar esta tecla muchas veces (hasta 150) por lo que le rogamos que sea paciente.

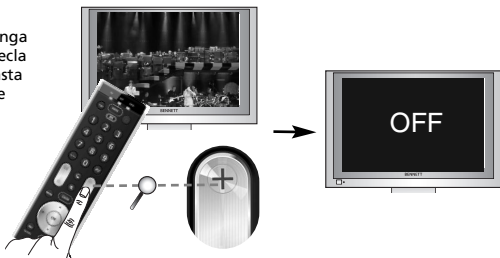

6. Tan pronto como el aparato se apague, pulse la tecla **magic** para guardar el código.

**¡Enhorabuena! Ya debería poder encender de nuevo el dispositivo y controlarlo correctamente.**

## Volume Control



Esta función le ofrece la posibilidad de configurar el volumen (su opción de aumento, reducción y silencio) para que siempre se relacione con un determinado dispositivo (p. ej., tv), independientemente del modo de dispositivo seleccionado (TV, SAT o DVD).

**Control de volumen (VOL+, VOL- et Silencio) de su televisor en modo SAT.**

**En este ejemplo, configuraremos el control de volumen para un televisor:**

1. Mantenga pulsada la tecla **magic** durante 3 segundos, hasta que permanezca encendido un indicador de modo (LED de color azul).
2. Pulse **9 9 3**. El LED de color azul se iluminará dos veces.
3. Seleccione el dispositivo correspondiente; p. ej., **TV**.
4. Mantenga pulsada la tecla **magic** durante 3 segundos. El LED de color azul se iluminará dos veces y, luego, se apagará.

**El control de volumen quedará configurado para el televisor. Las teclas para aumentar, reducir y silenciar el volumen siempre controlarán el volumen del televisor, sin importar qué modo de dispositivo esté seleccionado (TV, SAT ou DVD).**

### Desactivación del control de volumen

- 1) Mantenga pulsada la tecla **magic** durante 3 segundos, hasta que permanezca encendido un indicador de modo (LED de color azul).
- 2) Pulse **9 9 3**.
- 3) Pulse la tecla **VOL +**. El LED iluminará hasta 4 veces.

*Ahora se podrá aumentar, reducir y silenciar el volumen de todos los dispositivos.*

### Anulación del control de volumen de un dispositivo

- 1) Mantenga pulsada la tecla **magic** durante 3 segundos, hasta que permanezca encendido un indicador de modo (LED de color azul).
- 2) Pulse **9 9 3**.
- 3) Seleccione el modo de dispositivo que desea desactivar del control de volumen.
- 4) Pulse la tecla **VOL -**. El LED iluminará hasta 4 veces.

*El dispositivo eliminado aumentará, reducirá o silenciará su volumen cuando corresponda.*

## ONE FOR ALL Combi Control

En este punto, seguramente ya habrá configurado el mando a distancia ONE FOR ALL para controlar todos sus dispositivos (o la mayoría de ellos). ¿No sería más cómodo si no tuviera que cambiar de un tipo de dispositivo a otro? Esto es posible gracias a la función ONE FOR ALL Combi Control. Combi Control le permite controlar hasta 2 dispositivos de forma simultánea



### "Combi Control"

TV + SAT

se programa automáticamente al configurar un dispositivo de TV y SAT.

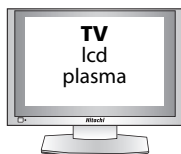

SAT  
(set-top-box)  
sat. receiver  
cable box

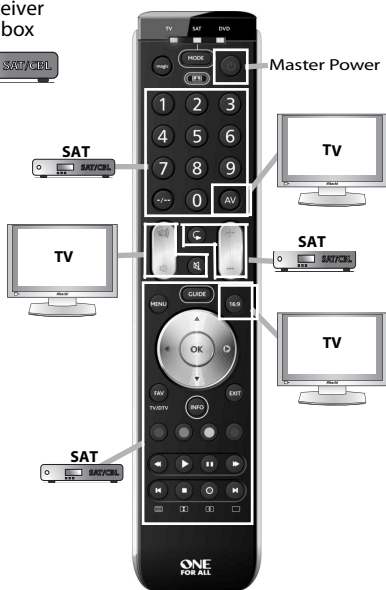
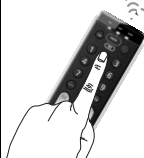

después de pulsar



"Combi Control"



puede controlar  
TV + SAT

## Master Power (en Combi Control)



3 sec.

En la función Combi Control, el botón de encendido encenderá y apagará todos los dispositivos incluidos en dicho ajuste. Para ello, sólo debe mantener pulsado el botón durante 3 segundos (Master). Por ejemplo, con la combinación 1, puede apagar los dispositivos de TV y STB apuntando hacia ellos y, a continuación, manteniendo pulsado el botón de encendido durante 3 segundos.



- Método de Busca \* ..... 21
- Volume Control (Controlo de Volume) ..... 21
- ONE FOR ALL Combi Control ..... 22
- Master Power ..... 22
- Características adicionais (consulte o manual no nosso Web site)
  - Reatribuição de Modo - Alterar um modo do dispositivo para configurar dois (ou mais) dispositivos do mesmo tipo.
  - Key Magic® - Permite programar funções a partir do telecomando original mesmo que tenha sido PERDIDO ou DANIFICADO
  - Macro - Permite enviar uma sequência de comandos premindo uma única tecla.

## Configuração do Código Directo

1

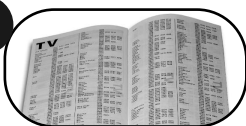

Localize o código para o seu dispositivo na Lista de Códigos p. 71 - 85. Os códigos estão listados por tipo de dispositivo e marca. O código mais popular é listado em primeiro lugar. Certifique-se de que o dispositivo está LIGADO (não em modo de espera).

2



Prima sem largar **MAGIC** durante 3 segundos até que um sinal luminoso (LED azul) se acenda.

3

Selecione o dispositivo correspondente, por ex., **TV**.



4



Introduza o primeiro código listado para o seu tipo de dispositivo e marca (por e., tv Hitachi = **1576**)



--> O LED azul pisca (apagando-se) duas vezes e depois apaga-se.

5

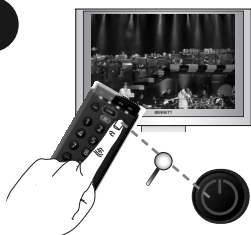

Prima a tecla de **Alimentação**.



Se o seu dispositivo não **DESLIGAR**  
--> Repita os passos 1 - 5 com o código seguinte listado para a sua marca.

Se este procedimento **NÃO** for concluído com êxito  
--> Experimente o Método de Busca.

**Parabéns! Já deverá ser possível voltar a LIGAR o dispositivo e controlá-lo com êxito.**



## Método de Busca

O Método de Busca permite-lhe descobrir o código para o seu dispositivo esquadrinhando por todos os códigos contidos na memória do ONE FOR ALL.. O Método de Busca também pode funcionar se a sua marca não estiver listada.

### Exemplo: para procurar o seu código de Televisão:

1. Prima sem largar **magic** durante 3 segundos até que um sinal luminoso (LED azul) se acenda.
2. Seleccione o dispositivo correspondente, por ex., a TV.
3. Pulse 9 9 1. El LED de color azul se iluminará dos veces y, luego, se apagará.
4. Prima a tecla de Alimentação.
5. Prima CH+ várias vezes até o dispositivo desligar.

Você pode ter que pre-  
mir esta tecla muitas  
vezes (até 150  
vezes) por isso por favor  
seja paciente.

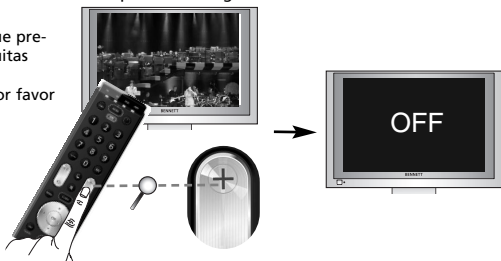

6. Assim que o seu Dispositivo se desligar, prima a tecla **magic** para guardar o código.

**¡Enhorabuena! Ya debería poder encender de nuevo el dispositivo y controlarlo correctamente.**

## Volume Control



Esta característica dá a possibilidade de definir o Volume (VOL+, VOL- eMute) para controlar sempre um determinado dispositivo (por ex., tv), independentemente da tecla demodo do dispositivo (TV, SAT o DVD) que for seleccionada.

**Controlo de volume (VOL+, VOL- et Mute) de Televisão en SAT.**

**Neste exemplo, vamos definir o Controlo de Volume (VOL+/- e Mute) para "volume de tv":**

1. Prima sem largar **magic** durante 3 segundos até que um sinal luminoso (LED azul) se acenda.
2. Prima **9 9 3**. O LED azul pisca duas vezes.
3. Seleccione el dispositivo correspondiente; p. ej., TV.
4. Prima sem largar **magic** durante 3 segundos . O LED azul pisca duas vezes e depois apaga-se.

**Agora definiu o Controlo de Volume para "volume de tv". As teclas VOL+, VOL- e Mute controlarão sempre um o "volume tv", independentemente de outras teclas de modos de dispositivo seleccionados. (TV, SAT ou DVD).**

### Como desactivar o Controlo de Volume

- 1) Prima sem largar **magic** durante 3 segundos até que um sinal luminoso (LED azul) se acenda.
  - 2) Prima 9 9 3.
  - 3) Prima Vol +.
- Todos os dispositivos enviarão o próprio VOL+, VOL- ou MUTE*

### Como remover um dispositivo do Controlo de Volume

- 1) Prima sem largar **magic** durante 3 segundos até que um sinal luminoso (LED azul) se acenda.
- 2) Prima 9 9 3.
- 3) Seleccione a tecla do dispositivo que pretende desactivar do Controlo de Volume.
- 4) Prima Vol -.

*O dispositivo removido enviará o próprio VOL+, VOL- e MUTE.*

## ONE FOR ALL Combi Control

Neste momento, já deverá ter definido o Telecomando UNIVERSAL para controlar todos (ou quase todos) os seus dispositivos. Não seria óptimo se não tivesse que seleccionar sempre o tipo de dispositivo? Isso é possível com o ONE FOR ALL Combi control. O Combi control permite controlar até 2 dispositivos simultaneamente (por ex., controlar a tv + stb simultaneamente).

### "Combi Control"

TV + SAT

é programada automaticamente sempre que configurar uma TV e SAT.

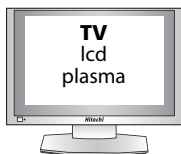

SAT  
(set-top-box)  
sat. receiver  
cable box

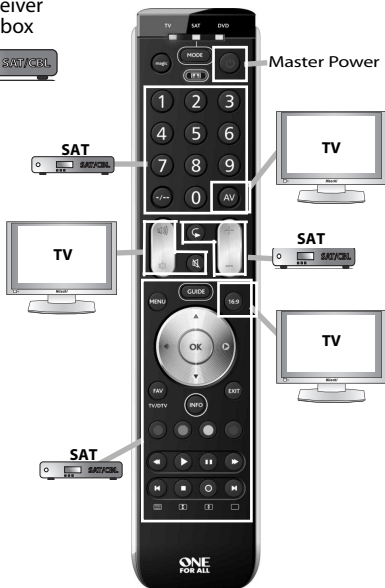

Depois de pressionar



"Combi Control"



control  
TV + SAT

## Master Power (em Combi Control)



3 sec.

No Combi Control a tecla POWER pode LIGAR e DESLIGAR todos os dispositivos na Definição Combi Control activada - premindo-a simplesmente durante 3 segundos (Master). Por ex., na combinação 1 Combi Control pode DESLIGAR a TV e STB apontando para estes dispositivos e simplesmente premindo sem largar a tecla POWER durante 3 segundos.



- Metodo di ricerca ..... 24
- Volume Control (Controllo del Volume) ..... 24
- ONE FOR ALL Combi Control ..... 25
- Master Power ..... 25
  
- **Caratteristiche aggiuntive** (consultare il manuale disponibile sul sito Internet)
  - **Nuova assegnazione modalità** - Consente di modificare la modalità di un dispositivo per configurare due (o più) dispositivi dello stesso tipo.
  - **Key Magic®** - Consente di programmare anche le funzioni dal telecomando originale PERSO o DANNEGGIATO.
  - **Macro** - Consente di inviare più comandi premendo un singolo tasto.

## Configurazione codice diretto

1

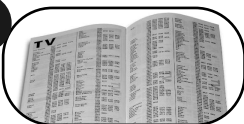

Trovare il codice per il proprio dispositivo (es. Hitachi Television) nell'elenco dei codici (p. 71 - 85 del manuale). I codici sono elencati per tipo di apparecchio e nome del marchio. Il codice più conosciuto è indicato per primo. Verificare che il proprio dispositivo sia acceso (non in standby).

2



Tenere premuto il tasto **magic** per 3 secondi fino a quando l'indicatore di modalità (LED blu) resta acceso.

3

Selezionare il dispositivo corrispondente, ad esempio il **TV**.



4



Immettere il primo codice in elenco corrispondente al tipo e alla marca del dispositivo in uso (ad esempio tv Hitachi = **1225**).

--> Il LED blu lampeggerà due volte (segnale di spegnimento) e poi si spegnerà definitivamente.

5

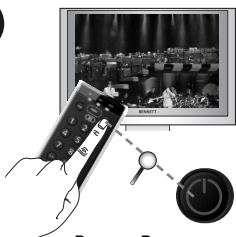

Premere **Power**.



Se il dispositivo **NON** si spegne?  
--> Ripetere i passaggi da 1 a 5 provando il codice successivo presente in elenco per la marca in uso.

Se ancora **NON** si spegne?  
--> Provare con il Metodo di ricerca.

**Congratulazioni! A questo punto dovrebbe essere possibile accendere nuovamente il dispositivo e controllarlo correttamente.**

## Metodo di ricerca

Il Metodo di Ricerca consente di trovare il codice giusto per il proprio dispositivo facendo scorrere tutti i codici contenuti nella memoria del ONE FOR ALL. Il Metodo di Ricerca può funzionare anche se il proprio marchio non compare in elenco.

**Esempio: Per cercare il codice del proprio Televisore:**

1. Tenere premuto il tasto **magic** per 3 secondi fino a quando l'indicatore di modalità (LED blu) resta acceso.
2. Selezionare il dispositivo corrispondente, ad esempio il tv.
3. Premere 9 9 1. Il LED blu lampeggerà due volte.
4. Quindi, premere il tasto d'Alimentazione (POWER).
5. Premere più volte CH+ finché il dispositivo non si spegne.

Potrebbe essere necessario premere questo tasto molte volte (fino a 150) pertanto si prega di avere pazienza.

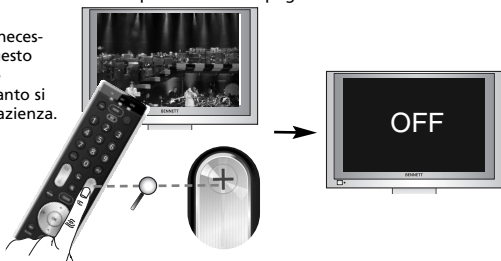

6. Non appena il dispositivo si spegne, premere il tasto **magic** per memorizzare il codice.

**Congratulazioni! A questo punto dovrebbe essere possibile accendere nuovamente il dispositivo e controllarlo correttamente.**

## Volume Control

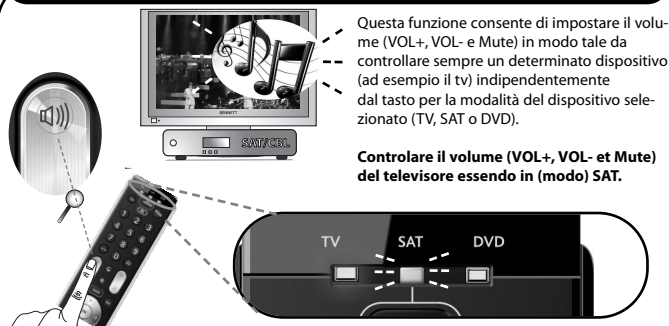

Questa funzione consente di impostare il volume (VOL+, VOL- e Mute) in modo tale da controllare sempre un determinato dispositivo (ad esempio il tv) indipendentemente dal tasto per la modalità del dispositivo selezionato (TV, SAT o DVD).

**Controllare il volume (VOL+, VOL- et Mute) del televisore essendo in (modo) SAT.**

**Nell'esempio che segue verrà impostato il controllo del volume (VOL+, VOL- e Mute) su "volume tv":**

1. Tenere premuto il tasto **magic** per 3 secondi fino a quando l'indicatore di modalità (LED blu) resta acceso.
2. Premere **9 9 3**.
3. Selezionare il dispositivo corrispondente, ad esempio **TV**.
4. Tenere premuto il tasto **magic** per 3 secondi. Il LED blu lampeggerà due volte, quindi si spegnerà.

**A questo punto il controllo del volume è stato impostato su "volume tv". Con i tasti VOL+, VOL- e Mute sarà sempre possibile controllare il "volume tv" indipendentemente dal tasto modalità (TV, SAT o DVD) selezionato.**

### Come disattivare il controllo del volume

- 1) Tenere premuto il tasto "magic" per 3 secondi. --> Il LED dell'anello blu lampeggerà per due volte.
- 2) Premere 9 9 3.
- 3) Premere Vol +.

*Su tutti i dispositivi sarà possibile selezionare VOL+, VOL- e MUTE.*

### Come rimuovere un dispositivo dal controllo del volume

- 1) Tenere premuto il tasto "magic" per 3 secondi. --> Il LED dell'anello blu lampeggerà per due volte.
- 2) Premere 9 9 3.
- 3) Selezionare il tasto che si intende disattivare dal controllo del volume.
- 4) Premere Vol -. Il LED dell'anello blu lampeggerà per 4 volte.

*Sul dispositivo rimosso sarà possibile selezionare i relativi tasti VOL+, VOL- e MUTE.*



- Zoekmethode .....27
- Volume Control (Volumeregeling) .....27
- ONE FOR ALL Combi Control .....28
- Master Power .....28
- Extra functies (zie handleiding op onze internetsite)
  - Modus opnieuw toewijzen - Hiermee kunt u een apparaatmodus wijzigen zodat twee (of meer) apparaten van hetzelfde type kunnen worden ingesteld.
  - Key Magic® - Hiermee kunt u functies van uwoorspronkelijke afstandsbediening programmeren zelfs als deze KWIJF ofDEFECT is.
  - Macro - Hiermee kunt u een reeks opdrachten verzenden via één druk op een toets.

### Direct instellen via de code

1

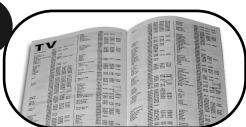

Zoek de code voor uw apparaat in de lijst met codes (zie pag. 71 - 85). De codes zijn gerangschikt op apparaattype en merknaam. De meest gebruikte code staat bovenaan. Zorg ervoor dat uw apparaat is ingeschakeld (niet stand-by).

2



Houd **magic** 3 seconden ingedrukt totdat de modusindicator (blauwe LED) blijft branden.

3

Selecteer het bijbehorende apparaat, bijv. TV.



4



Voer de eerste code die wordt aangegeven voor uw apparaattype en -merk in (bijv. tv Hitachi = 1576).

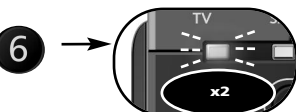

--> De blauwe LED knippert twee keer en gaat uit.

5

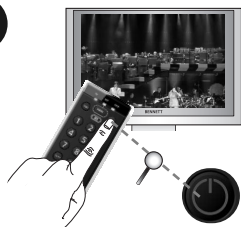

Druk op Power.



Wat moet u doen als uw apparaat niet wordt uitgeschakeld?

--> Herhaal stappen 1 t/m 5 met de volgende code voor uw merk.

Wat moet u doen als dat mislukt?

--> Probeer het met de zoekmethode.

**Gefeliciteerd! U kunt nu uw apparaat opnieuw inschakelen en andere bedieningsfuncties gebruiken.**

## Zoekmethode

Met de zoekmethode kunt u de code voor uw apparaat vinden door alle codes in het geheugen van de ONE FOR ALL te doorzoeken. De zoekmethode kan ook werken als uw merk helemaal niet wordt vermeld.

### Voorbeeld: Zoeken naar uw tv-code:

1. Houd **magic** 3 seconden ingedrukt totdat de modusindicator (blauwe LED) blijft branden.
2. Selecteer het bijbehorende apparaat, bijv. TV.
3. Premere 9 9 1.
4. Druk op de aan/uit-toets
5. Druk nu steeds op CH+ totdat bijvoorbeeld de televisie uitgaat.

Misschien moet u deze toets vele keren indrukken (tot 150 keer), dus heb geduld.

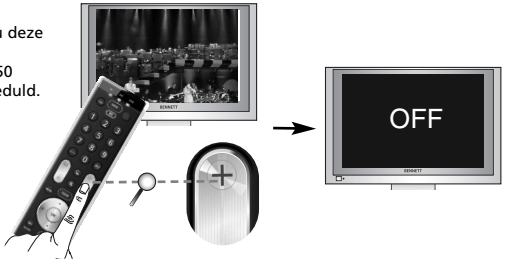

6. Zodra het apparaat uitgaat, drukt u op de **magic**-toets om de code op te slaan.

**Gefeliciteerd! U kunt nu uw apparaat opnieuw inschakelen en andere bedieningsfuncties gebruiken.**

## Volume Control



Met deze functie kunt u het volume (VOL+, VOL- en Geluid uit) zodanig instellen dat hiermee een bepaald apparaat (bijv. tv) wordt bediend, ongeacht de toets voor de apparaatmodus die is geselecteerd.(TV, SAT of DVD).

**In SAT modus het Volume (VOL+, VOL- en Mute) van de televisie bedienen.**

**In dit voorbeeld stellen we de volumeregeling (VOL+, VOL- en Geluid) in op "tv volume":**

1. Houd **magic** 3 seconden ingedrukt totdat de modusindicator (blauwe LED) blijft branden.
2. Druk **9 9 3**.
3. Selecteer het bijbehorende apparaat, bijv. TV.
4. Houd **magic** 3 seconden ingedrukt. De blauwe LED knippert twee keer en gaat uit

**De volumeregeling (VOL+/-, Mute) is nu ingesteld op "tv volume" ongeacht de geselecteerde apparaatmodus (TV, SAT of DVD).**

### Volumeregeling uitschakelen

- 1) Houd **magic** 3 seconden ingedrukt totdat de modusindicator (blauwe LED) blijft branden.
- 2) Druk op 9 9 3.
- 3) Druk op Vol +.

*Alle apparaten verzenden hun eigen VOL+, VOL- en MUTE.*

### De volumeregeling uitschakelen voor een apparaat

- 1) Houd **magic** 3 seconden ingedrukt totdat de modusindicator (blauwe LED) blijft branden.
- 2) Druk op 9 9 3.
- 3) Selecteer de toets voor het apparaat waarvoor u de volumeregeling wilt uitschakelen.
- 4) Druk op Vol -.

*Het verwijderde apparaat verzendt zijn eigen VOL+, VOL- en MUTE.*

## ONE FOR ALL Combi Control

U hebt nu waarschijnlijk de ONE FOR ALL-afstandsbediening ingesteld voor het bedienen van (vrijwel) al uw apparaten. Zou het niet handig zijn als u niet telkens een apparaattype hoefde te selecteren? Dit is mogelijk met ONE FOR ALL Combi Control. Met Combi Control kunt u maximaal 2 apparaten tegelijk bedienen (bijv. tegelijkertijd tv + stb bedienen).



### "Combi Control"

TV + SAT

wordt automatisch geactiveerd wanneer u een tv en satelliet instelt.

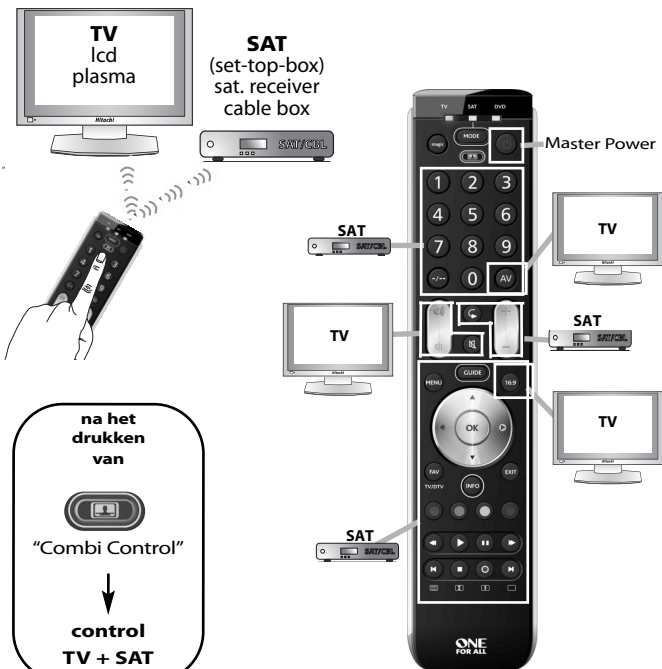

## Master Power (in Combi Control)



3 sec.

In Combi Control kunt u met de toets POWER alle apparaten in de geactiveerde Combi Control-instelling in- en uitschakelen door de knop 3 seconden ingedrukt te houden (Master). U kunt bijvoorbeeld in combinatie 1 van Combi Control uw tv en decoder uitschakelen door de afstandsbediening op deze apparaten te richten en de knop POWER 3 seconden ingedrukt te houden.





- Keresőmód ..... 30
- Volume Control ..... 30
- ONE FOR ALL Combi Control ..... 31
- Master Power ..... 31
- Extra funkciók (lásd az interneten található kézikönyvet)
  - **Mód újrakijelölése** - Készülék mód módosítása két (vagy több) azonos típusú készülék beállításához.
  - **Key Magic®** - Lehetővé teszi az eredeti távvezérlő funkcióinak programozását, még akkor is, ha az ELVESZETT vagy TÖNKREMENT.
  - **Macro** - Lehetővé teszi a parancsok sorozatának küldését egyetlen gombmegnyomásával.

## Direktkód-beállítás

1



Keresse meg készüléke (pl. Hitachi televízió) kódját a kódlistában (a kézikönyv 71 - 85. oldalán). A lista a készülékek típusa és márkája alapján van összeállítva. A leggyakoribb kód áll legelől. Kapcsolja be a készüléket (ne készenléti üzemmódban legyen).

2



Nyomja meg és tartsa lenyomva a **magic** gombot 3 másodpercig, hogy az üzemmód jelzése (kék LED) folyamatosan világítson.

3

Válassza ki a megfelelő készüléket; pl. TV.

&lt; select &gt;



4



Adja meg a készüléke típusának és márkájának megfelelő 1. kódot (pl. tv Hitachi = **1576**)

--> A (folyamatosan világító) kék LED kétszer elsötétül, majd kialszik.



5

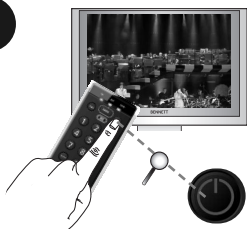

Nyomja meg a **tápellátás** gombot



Készüléke **NEM** kapcsol ki?  
--> Ismétlje meg az 1 - 5. lépéseket a készüléke márkájához megadott következő kóddal.

A művelet **SIKERTELEN?**  
--> Próbálkozzon a Kereső móddal.

Gratulálunk! Most már újra **BEKAPCSOLHATJA** a készüléket, és végezhet azon távvezérlő műveleteket.

## Kereső mód

A kódkeresés funkció segítségével a ONE FOR ALL memóriájában szereplő összes kód végigfuttatásával megkeresheti a készüléknek megfelelő kódot. Ez a funkció akkor is használható, ha az adott márka nem szerepel a listán.

### Példa: televízió kódjának megkeresése

1. Houd **magic** 3 seconden ingedrukt totdat de modusindicator (blauwe LED) blijft branden.
2. Nyomja meg a ONE FOR ALL **TV** gombját.
3. Nyomja meg a **9 9 1** gombokat.
4. Nyomja meg az **POWER** gombot.
5. Nyomja meg a + gombot többször, addig, amíg a készülék ki nem kapcsol.

Lehet, hogy sokszor kell a gombot megnyomnia (akár 150-szer is), ezért az eljárás türelmet igényel.

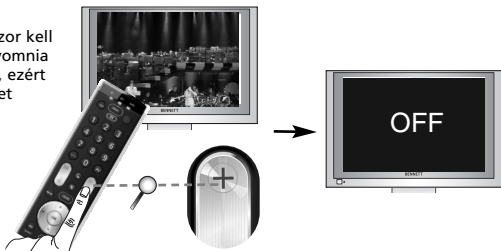

6. Amint a készülék kikapcsol, nyomja meg a **magic** gombot a kód mentéséhez.

**Gratulálunk! Most már újra BEKAPCSOLHATJA a készüléket, és végezhet azon távvezérlő műveleteket.**

## Volume Control



Ez a funkció lehetővé teszi a hangerő beállítását (VOL+, VOL- és Mute) egy adott készülék (pl. tv) esetében, függetlenül attól, hogy melyik készülékmód gomb (TV, SAT vagy DVD) van kiválasztva.

**In SAT --> Volume TV (VOL+, VOL- és Mute)**

**Az alábbi példában bemutatjuk a hangerőszabályzó (VOL+, VOL- és Mute) „tv hangerő” lehetőségre történő beállítását:**

1. Nyomja meg és tartsa lenyomva a **magic** gombot 3 másodpercig, hogy az üzemmód jelzése (kék LED) folyamatosan világítson.
2. Nyomja meg a 9 9 3.
3. Válassza ki a megfelelő készüléket; pl TV.
4. Nyomja meg a Magic gombot a beállítások mentéséhez. A kék LED kétszer elsötétül, majd kialszik.

**Ezzel befejeződött a hangerőszabályzó „tv hangerő” lehetőségre történő beállítása. A VOL+, VOL- és Mute gombok megnyomása mindig a „tv hangerő” beállítására fog vonatkozni, függetlenül attól, hogy melyik készülékmód gomb van kiválasztva.**

### A hangerőszabályzó inaktíválása

- 1) Nyomja meg és tartsa lenyomva a Magic gombot 3 másodpercig. --> A kör alakú kék LED kétszer felvillan.
- 2) Nyomja meg a 9 9 3. gombokat.
- 3) Nyomja meg a Vol+ gombot. A kör alakú kék LED négyszer felvillan.  
*Az összes készülék saját VOL+, VOL- és MUTE jeleit fogja küldeni.*

### A hangerőszabályzó inaktíválása egyes készülékekre vonatkozóan

- 1) Nyomja meg és tartsa lenyomva a Magic gombot 3 másodpercig. --> A kör alakú kék LED kétszer felvillan.
- 2) Nyomja meg a 9 9 3. gombokat.
- 3) Válassza ki azt a készülékgombot, amelynek esetében inaktíválni szeretné a hangerőszabályzót.
- 4) Nyomja meg a Vol- gombot. A kör alakú kék LED négyszer felvillan.  
*Az inaktívált készülék saját VOL+, VOL- és MUTE jeleit fogja küldeni.*



- Wyszukiwanie \* ..... 33
- Volume Control (Regulacja głośności) ..... 33
- ONE FOR ALL Combi Control ..... 34
- Master Power ..... 34
- Funkcje dodatkowe (patrz instrukcja obsługi na naszej stronie internetowej)
  - Zmiana trybu - Zmiana trybu urządzenia w celu skonfigurowania dwóch (lub więcej) urządzeń tego samego typu.
  - Key Magic® - Umożliwia zaprogramowanie funkcji oryginalnego pilota, nawet jeśli się ZGUBIŁ lub ZEPSUŁ.
  - Makro - Umożliwia wysyłanie sekwencji poleceń po naciśnięciu jednego przycisku.

## Ustawianie przy pomocy kodów

1

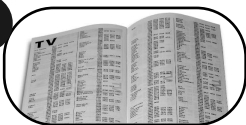

Znajdź kod dla swojego urządzenia (np. telewizor Hitachi) w liście kodów (strony 71 - 85 w instrukcji obsługi). Kody wymienione są według typu urządzenia i marki. Najbardziej popularny kod zamieszczony jest jako pierwszy. Upewnij się, że twoje urządzenie jest włączone (nie w trybie czuwania).

2



Naciśnij i przytrzymaj przycisk MAGIC przez 3 sekundy, aż kontrolka trybu (niebieska dioda LED) zacznie świecić się w sposób ciągły.

3

Wybierz odpowiednie urządzenie, np. TV.



4



Wpisz pierwszy kod podany dla danego typu i marki urządzenia (np. telewizor Hitachi = 1576)



--> Przed zgaśnięciem niebieska dioda błysnie dwukrotnie.

5

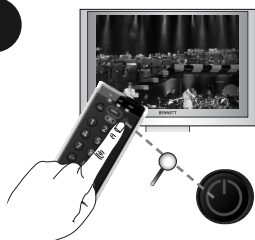

Naciśnij przycisk zasilania.



Urządzenie NIE wyłączyło się?  
--> Powtórz kroki 1-5 wpisując następny kod na liście dla danej marki.

Jeśli się NIE udało?  
--> Spróbuj wyszukiwania.

## Wyszukiwanie

Metoda wyszukiwania umożliwi Ci znalezienie kodu dla urządzenia przez przeskanowanie wszystkich kodów zapisanych w pamięci ONE FOR ALL. Metoda szukania może także okazać się skuteczna, jeżeli marka twojego urządzenia nie znajduje się na liście.

**Przykład: Aby wyszukać kod dla danego telewizora:**

1. Naciśnij i przytrzymaj przycisk **MAGIC** przez 3 sekundy, aż kontrolka trybu (niebieska dioda) zacznie świecić się w sposób ciągły.
2. Wybierz odpowiednie urządzenie, np. TV.
3. Przyciśnij 9 9 1. Niebieska dioda LED (gasnąc) błysnie dwukrotnie.
4. Naciśnij przycisk Power.
5. Teraz naciskaj przycisk CH+, aż np. telewizor wyłączy się.

Może okazać się konieczne wielokrotne naciśnięcie tego przycisku (nawet do 150 razy), trzeba więc zachować cierpliwość.

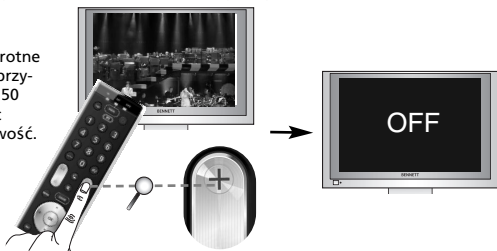

6. Jak tylko telewizor się wyłączy, przyciśnij klawisz **magic**, aby zapisać dany kod.

Gratulacje! Mo.esz teraz **WŁĄCZYĆ** swoje urządzenie i sterować nim.

## Volume Control



Ta funkcja umożliwia ustawienie na stałe sterowania głośnością (VOL+, VOL- i Mute) danego urządzenia (np. telewizora) bez względu na tryb urządzenia (TV, SAT lub DVD).

("telewizora" VOL+, VOL- i Mute) ----> SAT.

**W tym przykładzie ustawimy regulację głośności (VOL+, VOL- i Mute) jako „głośność telewizora”:**

1. Naciśnij i przytrzymaj przycisk **magic** przez 3 sekundy, aż kontrolka trybu (niebieska dioda) zacznie świecić się w sposób ciągły.
2. Stisknięte 9 9 3. Niebieska dioda LED błysnie dwukrotnie.
3. Wybierz odpowiednie urządzenie, np. TV.
4. Pritisnite i 3 sekunde zadržite tipku Magic. Przed zgaśnięciem niebieska dioda błysnie dwukrotnie.

**Gratulacje! Udało się przyuczyć (skopiować) funkcję „I/II (mono/stereo)” z oryginalnego pilota do pilota ONE FOR ALL. TERAZ po każdym naciśnięciu „czerwonego przycisku” w trybie tv zadziała funkcja „I/II (mono/stereo)”.**

### Vypnutí ovládání hlasitosti

- 1) Naciśnij i przytrzymaj przycisk **magic** przez 3 sekundy, aż kontrolka trybu (niebieska dioda LED) zacznie świecić się w sposób ciągły.
- 2) Stiskněte 9 9 3.
- 3) Stiskněte VOL +. Modrý kroužek se čtyřikrát rozsvítí.  
Všechna zařízení budou odesílat své vlastní signály VOL+, VOL- a MUTE (Ztišení).

### Zrušení přiřazení zařízení k funkci ovládání hlasitosti

- 1) Naciśnij i przytrzymaj przycisk **magic** przez 3 sekundy, aż kontrolka trybu (niebieska dioda LED) zacznie świecić się w sposób ciągły.
- 2) Stiskněte 9 9 3.
- 3) Stiskněte VOL +. Modrý kroužek se čtyřikrát rozsvítí.  
Všechna zařízení budou odesílat své vlastní signály VOL+, VOL- a MUTE (Ztišení).



- Metoda vyhledávání ..... 36
- Volume Control (Ovládání hlasitosti) ..... 36
- ONE FOR ALL Combi Control ..... 37
- Master Power ..... 37
- Doplnkové funkce (viz příručka na našem webu)
- Změna přiřazení režimu - Změna režimu zařízení pro nastavení dvou (nebo více) zařízení stejného typu.
- Key Magic® - Umožňuje naprogramování funkcí původního dálkového ovladače, i když dojde k jeho ZTRÁTĚ nebo PORUŠĚ.
- Macro - Umožňuje odeslat sled příkazů stisknutím jediného tlačítka.

## Direktkód-beállítás

1

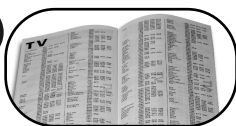

Nájdite kód pre vaše zariadenie v Zozname kódov (strana 71 - 85). Kódy sú uvedené podľa typu zariadenia a jeho značky. Najčastejšie používané kódy sú uvedené ako prvé. Uistite sa, že je vaše zariadenie zapnuté (nie v režime pohotovosti).

2



Stisknete a na 3 sekundy přidržte tlačítko **magic**, dokud se kontrolka režimu (modrá dioda LED) trvale nerozsvítí.

3

Vyberte odpovídající zařízení, např. TV.



4



Zadejte první kód uvedený pro vaše zařízení a značku (např. televizor Hitachi = 1576)

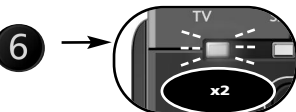

--> Modrá dioda LED dvakrát blikne a zhasne.

5



Stiskněte Power.



Pokud se zařízení NEVYPNE --> Zopakujte kroky 1 - 5 s dalšími kódy uvedenými pro vaši značku.

NEBYLI jste úspěšní?

--> Zkuste použít Metodu vyhledávání.

**Gratulujeme! Nyní byste měli být schopni své zařízení ZAPNOUT a úspěšně jej ovládat.**

## Metoda vyhledávání

Metoda vyhledávání umožňuje najít kód vašeho zařízení prohlédáním všech kódů obsažených v paměti dálkového ovládání ONE FOR ALL. Metodu vyhledávání můžete také použít, pokud vaše značka není v seznamu vůbec uvedena. Metoda vyhledávání umožňuje najít

**Příklad: Postup vyhledání kódu televizního přijímače:**

1. Stiskněte a na 3 sekundy přidrže tlačítko **magic**, dokud se kontrolka režimu (modrá dioda LED) trvale nerozsvítí.
2. Vyberte odpovídající zařízení, např. TV.
3. Stiskněte tlačítka 9 9 1.
4. Potom stiskněte tlačítko POWER.
5. Opakovaně stiskněte tlačítko CH+, dokud se zařízení nevyklopí.

Lehet, hogy sokszor kell a gombot megnyomni (akár 150-szer is), ezért az eljárás türelmet igényel.

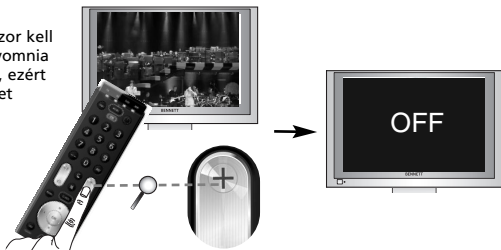

6. Jakmile se zařízení vypne, uložte kód stisknutím tlačítka **magic**.

**Gratulujeme! Nyní byste měli být schopni své zařízení ZAPNOUT a úspěšně jej ovládat.**

## Volume Control



Tato funkce vám umožňuje nastavit hlasitost (tlačítka VOL+, VOL- a Mute) tak, abyste mohli vždy ovládat určité zařízení (např. televizor) nezávisle na tom, které tlačítko režimu zařízení (TV, SAT nebo DVD) je vybráno.

režim SAT --> televizor VOL+, VOL- a Mute

**V tomto příkladu nastavíme ovládání hlasitosti (VOL+, VOL- a Ztišení) na „hlasitost televizoru“:**

1. Stiskněte a na 3 sekundy přidrže tlačítko **magic**, dokud se kontrolka režimu (modrá dioda LED) trvale nerozsvítí.
2. Stiskněte tlačítka 9 9 3.
3. Vyberte odpovídající zařízení, např. TV.
4. Stisknutím tlačítka Magic uložte nastavení. Modrá dioda LED dvakrát blikne a zhasne.

**Nyní musíte nastavit Volume Control (Ovládání hlasitosti) na „tv volume“ (hlasitost televizoru). Tlačítka VOL+, VOL- a Mute budou vždy ovládat „hlasitost televizoru“ bez ohledu na to, které tlačítko režimu zařízení (TV, SAT nebo DVD) je vybráno.**

### Vypnutí ovládání hlasitosti

- 1) Stiskněte a na 3 sekundy přidrže tlačítko **magic**, dokud se kontrolka režimu (modrá dioda LED) trvale nerozsvítí.
- 2) Stiskněte 9 9 3.
- 3) Stiskněte VOL +.

*Všechna zařízení budou odesílat své vlastní signály VOL+, VOL- a MUTE (Ztišení).*

### Zrušení přiřazení zařízení k funkci ovládání hlasitosti

- 1) Stiskněte a na 3 sekundy přidrže tlačítko **magic**, dokud se kontrolka režimu (modrá dioda LED) trvale nerozsvítí.
- 2) Stiskněte 9 9 3.
- 3) Stiskněte VOL +.

*Všechna zařízení budou odesílat své vlastní signály VOL+, VOL- a MUTE (Ztišení).*



## ONE FOR ALL Combi Control

Nyní již pravděpodobně máte dálkový ovladač ONE FOR ALL nastaven tak, aby jej bylo možno použít k ovládání všech (nebo většiny) vašich zařízení. Nebylo by pohodlné, kdybyste nemuseli pokaždé volit typ zařízení? Tohoto lze dosáhnout pomocí funkce ONE FOR ALL Combi control. Funkce Combi control vám umožňuje současně ovládat až 3 zařízení (např. současně ovládat televizor a stb).



### "Combi Control"

TV + SAT

Po nastavení televizoru a satelitního přijímače se automaticky naprogramuje.

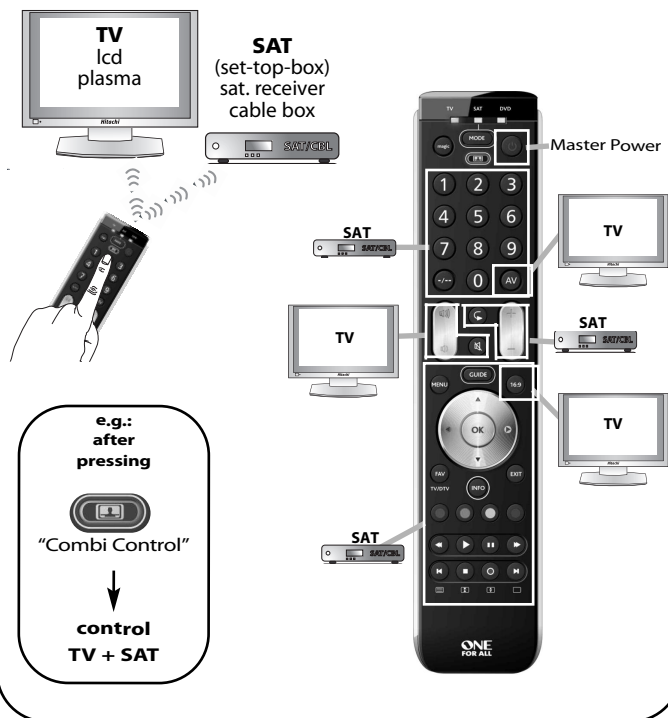

## Master Power (Combi Control)



V režimu Combi Control umožňuje tlačítko POWER vypínat a zapínat všechna zařízení s aktivovaným nastavením Combi Control – stačí jej na 3 sekundy přidržet (funkce Master). Např. kombinací 1 v režimu Combi Control můžete vypnout televizor a set-top-box, že ovladač na tato zařízení namíříte a na 3 sekundy stisknete a přidržíte tlačítko POWER.

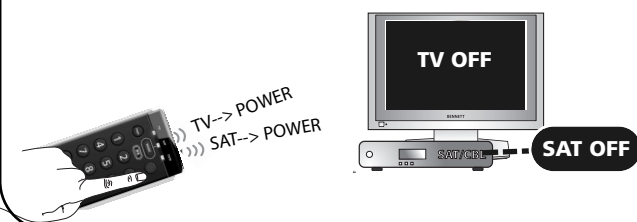



- Søgemetode ..... 39
- Volume Control (Lydstyrke) ..... 39
- ONE FOR ALL Combi Control ..... 40
- Master Power ..... 40

• Ekstra funktioner (se brugervejledningen på vores websted)

- **Gentildeling af funktioner** - Ændrer en enhedsfunktion til at opsætte to (eller flere) enheder af samme type.
- **Key Magic®** - Lader dig programmere funktioner fra din originale fjernbetjening, selv hvis den er FORSVUNDEN eller DEFLEKT.
- **Makro** - lader dig sende en række kommandoer ved et tryk på en enkelt tast.

## Direkte programmering med kode

**1**  Find koden for dit apparat (f.eks. Hitachi TV) på kodelisten (side 71 - 85 i brugsanvisningen). Koderne er listede efter apparat-type og fabrikat. De mest populære koder står øverst. Sørg for at apparatet er tændt (ikke i standby).

**2**  Tryk på **magic** og hold den nede i 3 sekunder, indtil indikatoren forbliver tændt (blå lysdiode).

**3**  Vælg den tilsvarende enhed, f.eks. TV.

**4**  Indtast den første kode, der vises for din enhedstype og -mærke (f.eks. tv Hitachi = 1576). --> Modrá dioda LED dvakrát blikne a zhasne.

**5**  Tryk på Power.

Hvad gør jeg, hvis min enhed IKKE slukkes?  
--> Gentag trin 1 - 5, og prøv den næste kode, der vises for dit mærke.

Hvis det IKKE lykkes?  
--> Prøv søgemetoden.

**Tillykke! Du skulle nu kunne tænde for din enhed igen og have kontrol over den.**

## Søgemetode

Med Søgemetoden kan du finde koden til dit apparat ved at scanne gennem alle koderne, som er gemt i hukommelsen i ONE FOR ALL. Søgefunktionen kan også virke, hvis dit apparats mærke slet ikke er opført på listen.

**Priklad: Postup vyhledání kódu televizního přijímače:**

1. Tryk på **magic** og hold den nede i 3 sekunder, indtil indikatoren forbliver tændt (blå lysdiode).
2. Vælg den tilsvarende enhed, f.eks. tv.
3. Tryk på 9 9 1.
4. Potom stiskněte tlačítko POWER.
5. Tryk flere gange på CH+ indtil din enhed slukkes.

Det er måske nødvendigt at trykke på denne tast adskillige gange (op til 150 gange), så hav tålmodighed.

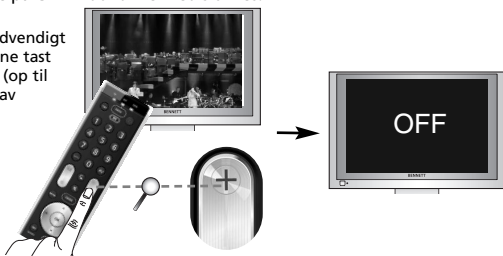

6. Så snart apparatet slukkes, trykker du på **magic** tasten for at gemme koden.

**Tillykke! Du skulle nu kunne tænde for din enhed igen og have kontrol over den.**

## Volume Control



Med denne funktion kan du indstille lydstyrken (VOL+, VOL- og Mute) for altid at kontrollere en bestemt enhed (f.eks. tv), uanset hvilken funktionstast (TV, SAT eller DVD) der er valgt for enheden.

**En SAT --> tv-lydstyrke" (VOL+/- a Mute)**

**I dette eksempel vil vi indstille lydstyrken (VOL+, VOL- og Mute) til "tv-lydstyrke":**

1. Tryk på **magic** og hold den nede i 3 sekunder, indtil indikatoren forbliver tændt (blå lysdiode).
2. Tryk på 9 9 3.
3. Vælg den tilsvarende enhed, f.eks. TV.
4. Tryk på **magic**-tasten for at gemme dine indstillinger. Den blå lysdiode blinker to gange og slukkes derefter helt.

**Nu har du indstillet lydstyrken til "tv-lydstyrke". Tasterne VOL+, VOL- og Mute vil altid kontrollere "tv-lydstyrke" uanset hvilken funktionstast (TV, SAT eller DVD) der er valgt for enheden.**

### Sådan deaktiverer du lydstyrken

- 1) Tryk på **magic**-tasten, og hold den nede i 3 sekunder. --> Den blå ring blinker to gange.
  - 2) Tryk på 9 9 3.
  - 3) Tryk på Vol +. Den blå ring blinker 4 gange.
- Alle enheder udsender deres eget VOL+, VOL- og MUTE-signal.*

### Sådan fjerner du en enhed fra lydstyrken

- 1) Tryk på **magic**-tasten, og hold den nede i 3 sekunder. --> Den blå ring blinker to gange.
  - 2) Tryk på 9 9 3.
  - 3) Vælg den enhedstast, du vil deaktivere fra lydstyrken.
  - 4) Tryk på Vol -. Den blå ring blinker 4 gange.
- Den fjernede enhed sender sit eget VOL+, VOL- og MUTE-signal.*

## ONE FOR ALL Combi Control

Nu har du sikkert indstillet ONE FOR ALL-fjernbetjeningen til at kontrollere alle (eller de fleste af) dine enheder. Ville det ikke være rart, hvis du ikke skulle vælge en enhedstype hele tiden? Det kan du gøre med ONE FOR ALL Combi control. Med Combi control kan du kontrollere op til 2 enheder samtidigt (f.eks. kontrollere tv + stb samtidigt).



### "Combi Control"

TV + SAT

programmeres automatisk, når du installerer TV og SAT.

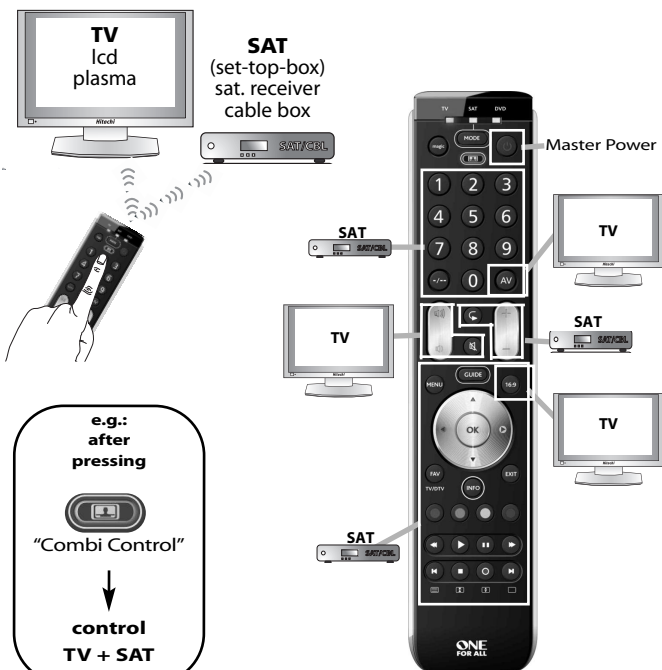

## Master Power (in Combi Control)



3 sec.

Med Combi Control kan POWER-tasten tænde/slukke alle enheder i den aktuelle Combi Control-indstilling – bare tryk på den i 3 sekunder (Master). Med Combi Control kombination 1 kan du f.eks. slukke dit TV og STB ved at pege mod disse enheder og trykke på POWER-tasten og holde den nede i 3 sekunder



- Søkemetoden ..... 42
- Volume Control (Volumkontroll) ..... 42
- ONE FOR ALL Combi Control ..... 43
- Master Power ..... 43

• Ekstra funksjoner (se håndbok på nettstedet vårt)

- Ny tildeling av modus - endre en enhetsmodus for å konfigurere to (eller flere) enheter av same type.
- Key Magic® - gjør at du kan programmere funksjoner fra den opprinnelige fjernkontrollen selv om du har MISTET eller ØDELAGT den.
- Makro - gjør at du kan sende en sekvens med kommandoer med ett tastetrykk.

## Direkte kodeoppsett

1



Finn koden for apparatet ditt (f.eks. Hitachi TV) i kodelisten (side 92 - 105 i bruksanvisningen). Kodene er listet opp etter type enhet og merkenavn. Den mest populære koden står først. Se til at TV-en din er slått på (ikke på standby).

2

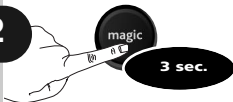

Trykk på og hold nede **magic** i 3 sekunder til en modusindikator (blå lampe) lyser konstant.

3

Velg den tilsvarende enheten, f.eks. TV.



4



Skriv inn den første koden som er oppført for enhetstypen og -merket (f.eks. TV, Hitachi = 1576)

--> Den blå lampen vil blinke (slukkes) to ganger og deretter slukkes

5

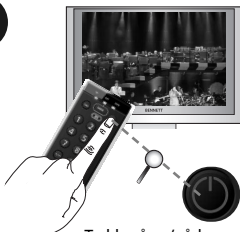

Trykk på av/på-knappen Power.



Slår IKKE enheten seg av?

--> Gjenta trinnene 1-5 med den neste koden for merket ditt.

Virker det IKKE?

--> Prøv Søkemetoden.

**Gratulerer! Nå skal du kunne slå enheten PÅ igjen og kontrollere den.**

## Søkemethoden

Søkemethoden gjør det mulig å finne koden til ditt apparat ved å skanne alle kodene som er lagret i minnet til ONE FOR ALL. Søkemethoden kan også virke selv om ditt merke ikke er oppført.

### Eksempel: For å søke etter din TV-kode:

1. Trykk på og hold nede **magic** i 3 sekunder til en modusindikator (blå lampe) lyser konstant.
2. Velg den tilsvarende enheten, f.eks. TV.
3. Trykk på 9 9 1.
4. Trykk på av/på-knappen Power.
5. Trykk på CH+ flere ganger til enheten slår seg av.

Det er måske nødvendig at trykke på denne tast adskillige gange (op til 150 gange), så hav tålmodighet.

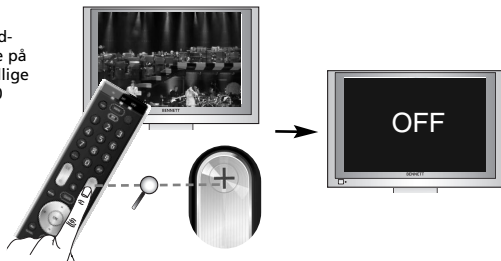

6. Så snart apparatet slukkes, trykker du på **magic** tasten for at gemme koden.

**Gratulerer! Nå skal du kunne slå enheten PÅ igjen og kontrollere enheten.**

## Volume Control



Denne funksjonen gir deg muligheten til å konfigurere volumet (VOL+, VOL- og Mute) til alltid å kontrollere en bestemt enhet (f.eks. TV) uavhengig av hvilken enhetsmodustast som velges (TV, SAT og DVD).

**f.eks. Kontrollerer TV-volum av SATmodus.**

**I dette eksempelet skal vi sette volumkontrollen (VOL+, VOL- og Mute) til TV-volum:**

1. Trykk på og hold nede **magic** i 3 sekunder til en modusindikator (blå lampe) lyser konstant.
2. Trykk på **9 9 3**.
3. Velg den tilsvarende enheten, f.eks. TV.
4. Trykk på **magic**-tasten for å lagre innstillingene dine. Den blå lampen vil blinke to ganger og deretter slukkes.

**Nå har du satt volumkontrollen til TV-volum. Tastene VOL+, VOL- og Mute kontrollerer alltid TV-volum uavhengig av hvilken enhetsmodustast som velges (TV, SAT og DVD).**

### Slik deaktiverer du volumkontroll

- 1) Trykk på og hold nede **magic** i 3 sekunder til en modusindikator (blå lampe) lyser konstant.
  - 2) Trykk på 9 9 3.
  - 3) Trykk på Vol +.
- Alle enheter sender ut egne signaler for VOL+, VOL- og MUTE.*

### Slik fjerner du en enhet fra volumkontroll

- 1) Trykk på og hold nede **magic** i 3 sekunder til en modusindikator (blå lampe) lyser konstant.
- 2) Trykk på 9 9 3.
- 3) Velg enhetstasten du vil deaktivere fra volumkontroll.
- 4) Trykk på Vol -.

*Enheter som er fjernet, sender ut egne signaler for VOL+, VOL- and MUTE.*

## ONE FOR ALL Combi Control

Nå har du sikkert konfigurert ONE FOR ALL-fjernkontrollen til å kontrollere alle (eller de fleste) enhetene dine. Hadde det ikke vært praktisk hvis du slapp å velge en enhetstype hele tiden? Du kan gjøre det mulig med ONE FOR ALL Combi Control. Med Combi Control kan du kontrollere opptil 2 enheter samtidig (f.eks. kontrollere TV og STB samtidig).

### "Combi Control"

TV + SAT

blir automatisk programmert når du konfigurerer en TV og SAT.

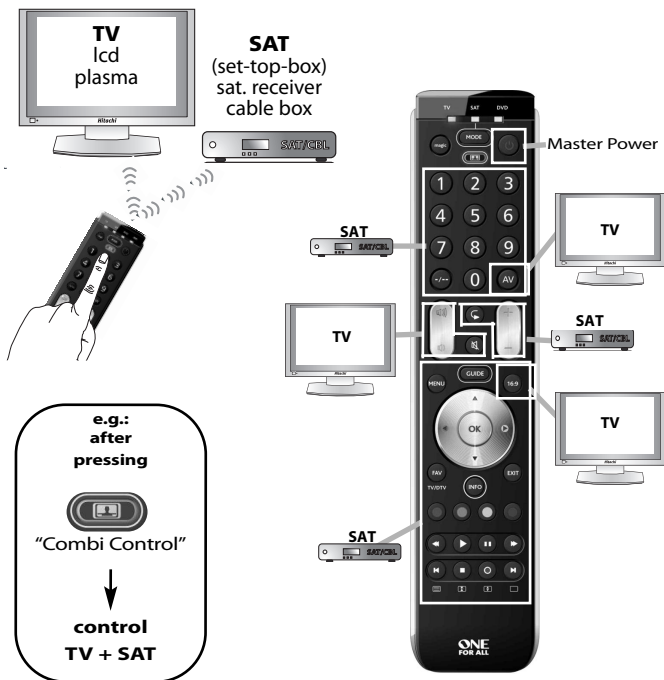

## Master Power (in Combi Control)



I Combi Control kommer POWER-knappen til å slå AV/PÅ alle enheter i den aktiverte Combi Control Setting – ved å holde den inne i 3 sekunder (Master), for eksempel i Combi Control-kombinasjonen 1, kan du slå AV Tven og STB-enheten ved å peke mot disse enhetene og holde inne POWER-knappen i 3 sekunder.



- Sökmotoden ..... 45
- Volume Control (Volymkontroll) ..... 45
- ONE FOR ALL Combi Control ..... 46
- Master Power ..... 46
- Extrafunktioner (se handboken på vår webbplats)
  - **Omkodning av läge** - Ändrar enhetsläge för att ställa in två (eller fler) enheter av samma typ.
  - **Key Magic®** - Gör att du kan programmera funktioner från originalfjärrkontrollen även om den har försvunnit eller är trasig.
  - **Makro** - Gör att du kan skicka en kommandosekvens med en enda knapptryckning.

## Ställ in direktkod

1

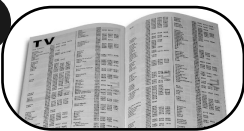

Hitta koden för din apparat (t.ex. Hitachi Television) i kodlistan (sid. 92 - 105 i manualen). Koderna är angivna per apparattyp och märke. De vanligaste koderna står först. Se till att din TV är påslagen (inte på stand-by).

2



Tryck på och håll ned knappen **magic** i 3 sekunder tills en lägesindikator (blå lysdiod) lyser med fast sken.

3

Välj motsvarande enhet, t.ex. TV



4



Ange den första koden som visas för enhetstypen och varumärket (t.ex. tv Hitachi = 1576)



--> Den blå lysdioden blinkar två gånger och släcks.

5

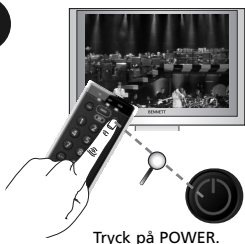

Tryck på POWER.



Vad gör jag om enheten INTE stängs av?  
--> Upprepa stegen 1-5 och försök med nästa kod som visas för varumärket.

Vad gör jag om det INTE fungerar?  
--> Försök med sökmotoden.

**Grattis! Du ska nu kunna sätta PÅ enheten och styra enheten.**



## Sökmetoden

Sökmetoden gör det möjligt för dig att hitta koden till din apparat genom att söka igenom alla koder som finns i minnet till din ONE FOR ALL. Sökmetoden kan också användas om ditt märke inte finns med alls.

**Example: To search for your TV code: Switch on television (not on standby) and aim your ONE FOR ALL at your TV.**

1. Tryck på och håll ned knappen **magic** i 3 sekunder tills en lägesindikator (blå lysdiod) lyser med fast sken.
2. Välj motsvarande enhet, t.ex. **TV**
3. Tryck på 9 9 1. Den blå lysdioden blinkar två gånger och släcks.
4. Next, press POWER.
5. Tryck nu på CH+ om och om igen till din TV stängs av.

Du kanske måste trycka många gånger (upp till 150!) så ha tålamod.

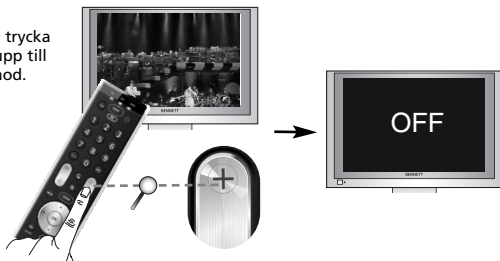

6. Så snart din apparat stängs av, tryck på **magic**knappen för att spara koden.

**Grattis! Du ska nu kunna sätta PÅ enheten och styra enheten.**

## Volume Control



Den här funktionen ger dig möjlighet att ställa in volymkontrollen (VOL+, VOL- och ljud av) så att den alltid styr en viss enhet (t.ex. tv-apparaten) oavsett vilken enhetslägesknapp som är vald (TV, SAT och DVD).

**t.ex. tv-volymkontrollen (VOL+/- och ljud) en SAT mode.**

**I det här exemplet ställer vi in volymkontrollen (VOL+, VOL- och ljud av) till tv-volymen:**

1. Tryck på och håll ned knappen **magic** i 3 sekunder tills en lägesindikator (blå lysdiod) lyser med fast sken.
2. Tryck på **9 9 3**.
3. Välj motsvarande enhet, t.ex. **TV**.
4. Tryck på och håll ned knappen **magic** i 3 sekunder. Den blå lysdioden blinkar två gånger och släcks.

**Nu har du ställt in volymkontrollen att styra tv-volymen. Knapparna VOL+, VOL- och ljud av styr nu alltid tv-volymen oavsett vilken enhetslägesknapp som är vald (TV, SAT, DVD or AMP).**

**Så här avaktiverar du volymkontrollen**

- 1) Tryck på och håll ned knappen **magic** i 3 sekunder tills en lägesindikator (blå lysdiod) lyser med fast sken.
- 2) Tryck på 9 9 3.
- 3) Tryck på Vol +.

*Alla enheter skickar nu sina egna respektive signaler för VOL+, VOL- och ljud av.*

**Så här tar bort en enhet från volymkontrollen**

- 1) Tryck på och håll ned knappen **magic** i 3 sekunder tills en lägesindikator (blå lysdiod) lyser med fast sken.
- 2) Tryck på 9 9 3.
- 3) Välj den enhetsknapp som du vill avaktivera från volymkontrollen.
- 4) Tryck på Vol -.

*Den borttagna enheten skickar ut sin egen signal för VOL+, VOL- och ljud av.*

## ONE FOR ALL Combi Control

Vid det här laget har du förmodligen ställt in ONE FOR ALL-fjärrkontrollen till att styra alla (eller de flesta av) dina enheter. Visst vore det praktiskt om du inte behövde välja en enhetstyp varenda gång. Det kan du ställa in med ONE FOR ALL Combi control. Med Combi control kan du styra upp till 2 enheter samtidigt (t.ex. styra tv + stb samtidigt).

### "Combi Control"

TV + SAT

programmeras automatiskt när du konfigurerar en tv och SAT.

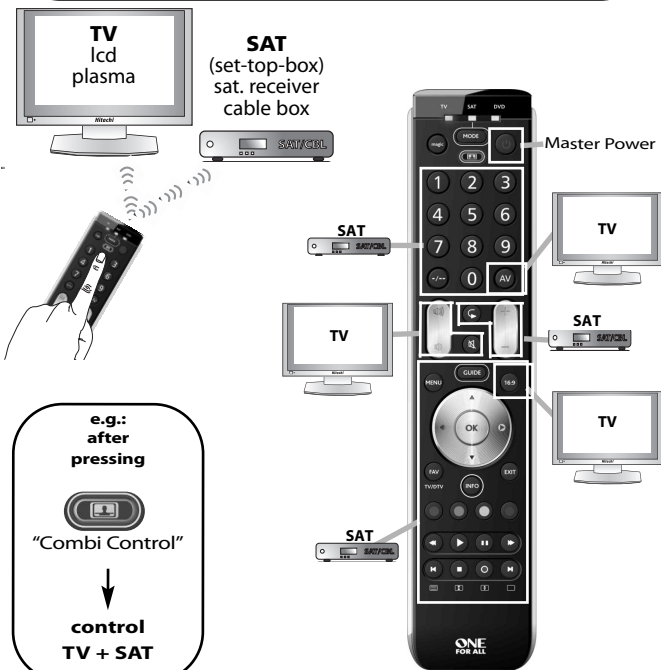

## Master Power (in Combi Control)



I Combi Control använder du strömknappen till att slå på/av alla enheter för vilka den aktiverade Combi Control-inställningen används. Du behöver bara trycka på strömknappen i tre sekunder (Master). Exempel: I kombination 1 för Combi Control kan du stänga av tv:n och STB-enheten genom att peka mot enheterna och trycka på strömknappen i tre sekunder.



- Hakumenetelmä ..... 48
- Volume Control (Äänivoimakkuuden säätö) ..... 48
- ONE FOR ALL Combi Control ..... 49
- Master Power ..... 49
- Lisäominaisuudet (katso käyttöohje internet-sivustoltamme)
  - Tilan uudelleenmääritys - Laitteen tilan muuttaminen kahden (tai useamman) samantyyppisen laitteen määrittämiseksi.
  - Key Magic® - Voit ohjelmoida toimintoja alkuperäisestä kauko-ohjaimesta, vaikka se olisi KADONNUT tai RIKKI.
  - Makro - Voit lähettää useita komentoja yhden painikkeen painalluksella.

## Määritys koodilla

1

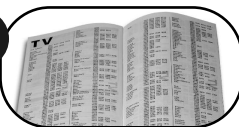

Etsi koodilistasta oman laitteesi koodi (esim. Hitachi- televisio) (ohjekirjan sivu 71 - 85). Koodit on järjestetty laitetyyppien ja merkkin mukaan. Yleisimmät koodit on lueteltu ensin. Varmista, että laitteesi on päällä (eikä pelkästään valmiustilassa).

2



Pidä **magic**-painiketta alhaalla 3 sekunnin ajan, kunnes tilan merkkivalo (sininen LED) jää palamaan.

3

Valitse vastaava laite, esim. TV



4



Syötä ensimmäinen laitetypille ja tuotemerkille annettu koodi (esim. Hitachi-TV = 1576)

--> Sininen LED-merkkivalo vilkkuu kahdesti ja sammuu.



5

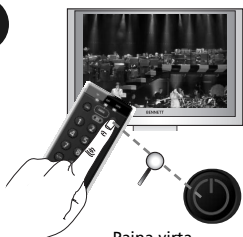

Paina virta-painiketta.



Jos laite ei sammu --> Toista vaiheet 1 - 5 ja kokeile seuraavaa tuotemerkille annettua koodia.

Jos tämä ei onnistu --> Kokeile Hakumenetelmää.

**Onnittelut! Sinun pitäisi nyt pystyä käynnistämään laite ja ohjaamaan sitä.**

## Hakumenetelmä

Hakumenetelmällä pystyt helposti löytämään laitteen koodin kokeilemalla kaikkia ONE FOR ALL -kaukosäätimen muistiin tallennettuja laitekoodeja. Hakumenetelmä saattaa toimia, vaikka laitteesi merkkiä ei ole ollenkaan luettelossa.

### Kytke televisio päälle (ei valmiustilaan) ja suuntaa ONE FOR ALL -kaukosäädin televisiota kohti.

1. Pidä **magic**-painiketta alhaalla 3 sekunnin ajan, kunnes tilan merkkivalo (sininen LED) jää palamaan.
2. Valitse vastaava laite, esim. **TV**
3. Paina 9 9 1. Den blå lysdioden blinkar två gånger och släcks.
4. Paina virtapainiketta.
5. Paina CH+ -painiketta toistuvasti, kunnes laite sammuu.

Voit joutua painelemaan tätä näppäintä useita kertoja (enimmillään 150 kertaa), joten älä keskeytä liian aikaisin.

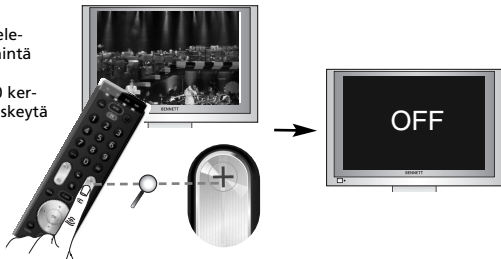

6. Kun laite kytkeytyy pois päältä, tallenna koodi painamalla **magic**-näppäintä.
- Onnittelut! Sinun pitäisi nyt pystyä käynnistämään laite ja ohjaamaan sitä.**

## Volume Control

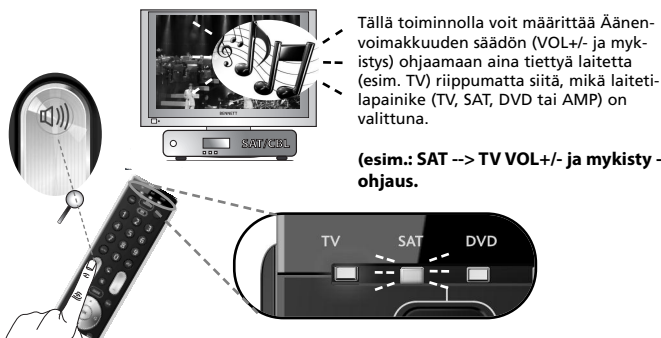

Tällä toiminnolla voit määrittää Äänenvoimakkuuden säädön (VOL+/- ja mykistys) ohjaamaan aina tiettyä laitetta (esim. TV) riippumatta siitä, mikä laitetilapainike (TV, SAT, DVD tai AMP) on valittuna.

(esim.: SAT --> TV VOL+/- ja mykistys -ohjaus.

**Tässä esimerkissä määritämme Äänenvoimakkuuden säädön (VOL+, VOL- ja mykistys) ohjaamaan TV:n äänenvoimakkuutta:**

1. Pidä **magic**-painiketta alhaalla 3 sekunnin ajan, kunnes tilan merkkivalo (sininen LED) jää palamaan.
2. Paina **9 9 3**. Sininen LED-merkkivalo vilkkuu kahdesti.
3. Valitse vastaava laite, esim. **TV**.
4. Tallenna asetukset painamalla **magic**-painiketta. Sininen LED-merkkivalo vilkkuu kahdesti ja sammuu.

**Äänenvoimakkuuden säätö on nyt määritetty ohjaamaan TV:n äänenvoimakkuutta. Painikkeet VOL+, VOL- ja mykistys ohjaavat aina TV:n äänenvoimakkuutta riippumatta siitä, mikä laitetilapainike (TV, SAT, DVD or AMP) on valittuna.**

#### Äänenvoimakkuuden säädön poistaminen käytöstä

- 1) Pidä **magic**-painiketta painettuna 3 sekunnin ajan. --> Sininen rengas välähtää kahdesti.
  - 2) Paina 9 9 3.
  - 3) Paina Vol +. Sininen rengas välähtää 4 kertaa.
- Painikkeilla VOL+, VOL- ja mykistys voit nyt ohjata kaikkia eri laitteita.*

#### Laitteen poistaminen Äänenvoimakkuuden säädöstä

- 1) Pidä **magic**-painiketta painettuna 3 sekunnin ajan. --> Sininen rengas välähtää kahdesti.
  - 2) Paina 9 9 3.
  - 3) Valitse laitepainike, jonka haluat poistaa käytöstä Äänenvoimakkuuden säädössä.
  - 4) Paina VOL -. Sininen rengas välähtää 4 kertaa.
- Poistettua laitetta ohjataan erikseen painikkeilla VOL+, VOL- ja mykistys.*

## ONE FOR ALL Combi Control

Nyt olet luultavasti määrittänyt ONE FOR ALL -kauko-ohjaimen ohjaamaan kaikkia (tai useimpia) laitteitasi. Eikö olisi kätevää, jos laitteen tyyppiä ei tarvitsisi valita jatkuvasti? ONE FOR ALL Combi Control tekee tämän mahdolliseksi. Combi Control-toiminnolla voit ohjata jopa 2 laitetta samanaikaisesti (esim. TV:tä ja digisovitinta samanaikaisesti).



### "Combi Control"

#### TV + SAT

on automaattisesti ohjelmoitu, kun valitset TV- ja SAT-vaihtoehdon.

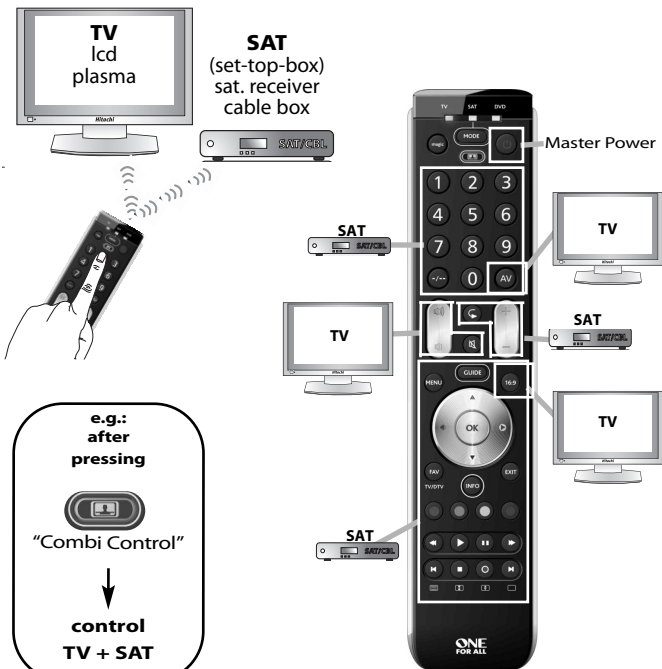

## Master Power (in Combi Control)



3 sec.

Combi Controlissa VIRTANÄPPÄIN kytkee päälle tai pois päältä kaikki laitteet, jotka on liitetty valittuun Combi Control -asetukseen. Virtanäppäintä on painettava kolmen sekunnin ajan. Combi Control -yhdistelmässä 1 voit sulkea TV:n, ja digisovitinten kauko-ohjaimella laitteita ja painamalla VIRTANÄPPÄINTÄ kolmen sekunnin ajan.



TV--> POWER  
SAT--> POWER



SAT OFF

- Μέθοδος αναζήτησης ..... 51
- Volume Control (Έλεγχος έντασης ήχου) ..... 51
- ONE FOR ALL Combi Control ..... 52
- Master Power ..... 52
- Επιπλέον χαρακτηριστικά (ανατρέξτε στο εγχειρίδιο, στη διαδικτυακή μας τοποθεσία)
  - Εκ νέου αντιστοίχιση τύπου συσκευής - Αλλαγή ενός τύπου συσκευής για τη ρύθμιση δίο (ή η περισσότερων)
  - Key Magic® - Σας επιτρέπει να προγραμματίσετε λειτουργίες από το αυθεντικό τηλεχειριστήριο της συσκευής σας, ακόμη κι αν το έχετε ΧΑΣΕΙ ή έχει ΧΑΛΑΣΕΙ.
  - Macro - Σας επιτρέπει να στείλετε μια ακολουθία εντολών με το πάτημα ενός μόνο πλήκτρου.

## Άμεση εγκατάσταση κώδικα

1



Etsi koodilistasta oman laitteesi koodi (esim. Hitachi- televisio) (ohjekirjan sivu 71 - 85). Koodit on järjestetty laitetyyppien ja merkkien mukaan. Yleisimmät koodit on lueteltu ensin. Varmista, että laitteesi on päällä (eikä pelkästään valmiustilassa).

2



Πατήστε το πλήκτρο **magic** για 3 δευτερόλεπτα, ώσπου να ανάψει μια από τις λυχνίες λειτουργίας (μπλε λυχνία LED).

3

Επιλέξτε την κατάλληλη συσκευή, π.χ. τηλεόραση



4



Καταχωρίστε τον 1ο κωδικό που αντιστοιχεί στον τύπο και στη μάρκα της συσκευής σας (π.χ. τηλεόραση Hitachi = 1576)

--> Η μπλε λυχνία LED θα αναβοσβήσει δύο φορές και, στη συνέχεια, θα σβήσει.



5

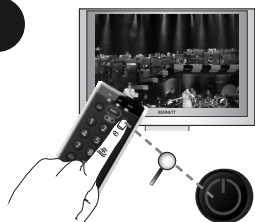

Πατήστε το πλήκτρο ενεργοποίησης



Αν η συσκευή σας ΔΕΝ ενεργοποιηθεί: --> Επαναλάβετε τα βήματα 1 - 5 δοκιμάζοντας με τον επόμενο κωδικό που αναγράφεται για τη συγκεκριμένη μάρκα.

Αν αυτό ΔΕΝ πετύχει: --> Δοκιμάστε τη Μέθοδο αναζήτησης.

**Συγχαρητήρια! Τώρα θα πρέπει να είστε σε θέση να ενεργοποιήσετε ξανά τη συσκευή σας και να την ελέγχετε με επιτυχία.**

## Μέθοδος αναζήτησης

Η Μέθοδος Αναζήτησης σας επιτρέπει να βρείτε τον κώδικα για τη συσκευή σας ανιχνεύοντας όλους τους κώδικες που περιέχονται στη μνήμη του ONE FOR ALL. Η Μέθοδος Αναζήτησης μπορεί επίσης να βοηθήσει αν η μάρκα της συσκευής σας δεν αναγράφεται καθόλου.

### Παράδειγμα: Για να αναζητήσετε τον κώδικα της TV:

1. Πατήστε το πλήκτρο **magic** για 3 δευτερόλεπτα, ώπου να ανάψει μια από τις λυχνίες λειτουργίας (μπλε λυχνία LED).
2. Επιλέξτε την κατάλληλη συσκευή, π.χ. τηλεόραση.
3. Πατήστε 9 9 1.
4. Ραίνα virtapainiketta.
5. Πατήστε CH+ μερικές φορές μέχρι να απενεργοποιηθεί η συσκευή σας.

σας χρειαστεί να πατήσετε αυτό το πλήκτρο πολλές φορές (μέχρι και 150 φορές) οπότε να είστε υπομονετικοί.

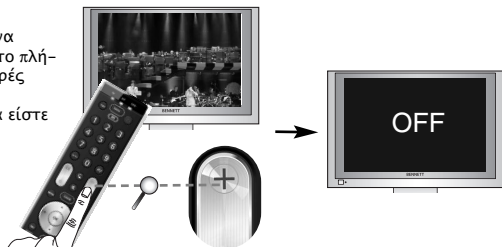

6. Μόλις η συσκευή σας τενεί εκτός λειτουργίας, πατήστε το πλήκτρο **magic** για να αποθηκεύσετε τον κώδικα.

**Συγχαρητήρια! Τώρα θα πρέπει να είστε σε θέση να ενεργοποιήσετε ξανά τη συσκευή σας και να την ελέγχετε με επιτυχία.**

## Volume Control

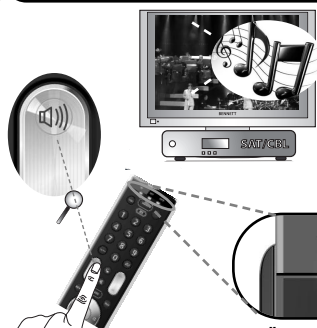

Αυτό το χαρακτηριστικό σας δίνει τη δυνατότητα να προγραμματίσετε τα πλήκτρα ελέγχου της έντασης (VOL+, VOL- και Mute / σίγαση) με τρόπο ώστε να ελέγχουν πάντοτε μια συγκεκριμένη συσκευή (π.χ. την τηλεόραση), ανεξάρτητα από το πλήκτρο τύπου συσκευής που έχετε επιλέξει (TV, SAT, DVD ή AMP).

π.χ.: SAT --> TV VOL+/- και Mute / σίγαση

**Tässä esimerkissä määritämme Äänenvoimakkuuden säädön (VOL+, VOL- ja mykistys) ohjaamaan TV:n äänenvoimakkuutta:**

1. Πατήστε το πλήκτρο **magic** για 3 δευτερόλεπτα, ώπου να ανάψει μια από τις λυχνίες λειτουργίας (μπλε λυχνία LED).
2. Ραίνα 9 9 3. Sininen LED-merkkivalo vilkkuu kahdesti.
3. Valitse vastaava laite, esim. TV.
4. Tallenna asetukset painamalla magic-painiketta. Sininen LED-merkkivalo vilkkuu kahdesti ja sammuu.

**Τώρα, ο Έλεγχος έντασης ήχου έχει ρυθμιστεί ώστε να ελέγχει την ένταση της τηλεόρασης. Τα πλήκτρα VOL+, VOL- και Mute (σίγαση) θα ρυθμίζουν πάντοτε την ένταση της τηλεόρασης, ανεξάρτητα από το πλήκτρο τύπου συσκευής που έχετε επιλέξει.**

### Τρόπος απενεργοποίησης του Ελέγχου έντασης ήχου

- 1) Πατήστε το πλήκτρο **magic** για 3 δευτερόλεπτα, ώπου να ανάψει μια από τις λυχνίες λειτουργίας (μπλε λυχνία LED).
- 2) Πατήστε 9 9 3.
- 3) Πατήστε Vol +.

Κάθε συσκευή θα στείλει τα δικά της σήματα VOL+, VOL- και MUTE (σίγαση).

### Τρόπος αφαίρεσης μιας συσκευής από τον Έλεγχο έντασης ήχου

- 1) Πατήστε το πλήκτρο **magic** για 3 δευτερόλεπτα, ώπου να ανάψει μια από τις λυχνίες λειτουργίας (μπλε λυχνία LED).
- 2) Πατήστε 9 9 3.
- 3) Επιλέξτε το πλήκτρο της συσκευής την οποία θέλετε να απενεργοποιήσετε από τον Έλεγχο έντασης ήχου.
- 4) Πατήστε Vol -.

Η συσκευή που αφαιρέθηκε θα στείλει τα δικά της σήματα VOL+, VOL- και MUTE (σίγαση).

## ONE FOR ALL Combi Control

ΝΜέχρι τώρα, πιθανότατα έχετε ρυθμίσει το τηλεχειριστήριο ONE FOR ALL για να ελέγχει όλες τις συσκευές σας (ή τις περισσότερες). Δεν θα ήταν βολικό να μην χρειάζεται να επιλέγετε συνεχώς κάποιον τύπο συσκευής; Αυτό μπορεί να γίνει χρησιμοποιώντας το ONE FOR ALL Combi Control. Το Combi Control σας επιτρέπει να ελέγχετε ταυτόχρονα έως και 2 συσκευές (π.χ. ταυτόχρονος έλεγχος τηλεόρασης + αποκωδικοποιητή).

### "Combi Control"

TV + SAT

Όταν ρυθμίζετε τηλεόραση και δορυφορικό δέκτη, προγραμματίζεται αυτόματα.

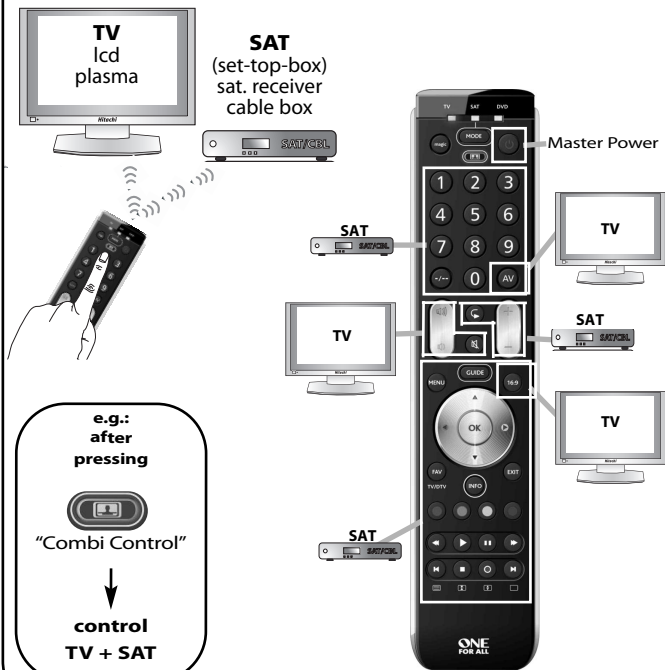

## Master Power (in Combi Control)



Στη λειτουργία Combi Control, το πλήκτρο POWER ενεργοποιεί και απενεργοποιεί όλες τις συσκευές που περιλαμβάνονται στην ενεργοποιημένη Ρύθμιση Combi Control, αν το πατήσετε για 3 δευτερόλεπτα (Master). Για παράδειγμα, στο Συνδυασμό 1 της λειτουργίας Combi Control μπορείτε να απενεργοποιήσετε την τηλεόραση, τον αποκωδικοποιητή και τον ενισχυτή, στρέφοντας το χειριστήριο προς την κατεύθυνση των συσκευών και πατώντας το πλήκτρο POWER για 3 δευτερόλεπτα.





- Метод поиска ..... 54
- Volume Control (Регулировка громкости) ..... 54
- ONE FOR ALL Combi Control ..... 55
- Master Power ..... 55
- Дополнительные функции (см. руководство на нашем веб-сайте)
- **Переназначение режима** - изменение режима устройства для настройки двух (или более) устройств одного типа.
- **Key Magic®** - позволяет программировать функции с первоначального пульта ДУ, даже если он УТРАЧЕН или НЕИСПРАВЕН.
- **Макрокоманды (последовательность команд)** - позволяет отправлять последовательность команд одним нажатием клавиши.

### Прямая настройка кода

1



Найдите код вашего устройства (например, Hitachi Television) в списке кодов (стр. 71 - 85 руководства). Коды указываются в соответствии с типами устройств и их марками. Первыми указаны наиболее известные марки. Убедитесь, что ваше устройство включено (не в режиме ожидания).

2



Нажмите и удерживайте клавишу magic в течение 3 секунд, пока горит индикатор режима (синий индикатор).

3

Выберите соответствующее устройство, например tv (телевизор)



4



Введите первый код, приведенный в списке для вашего типа и марки устройства (например, tv Hitachi = 1576)

--> Синий индикатор мигнет (погаснет) дважды и погаснет.

5

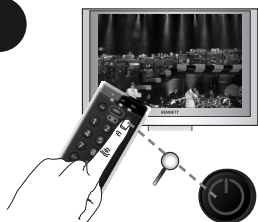

Нажмите кнопку питания.



Что делать, если устройство НЕ выключается?

--> Повторите шаги 1 - 5, используя другой код, приведенный для вашей марки.

Что делать, если это НЕ помогает?

--> Попробуйте использовать метод поиска.

**Поздравляем! Теперь устройство можно опять ВКЛЮЧИТЬ и управлять им.**

## Метод поиска

С помощью метода поиска можно найти нужный код для устройства, проанализировав все коды, содержащиеся в памяти универсального пульта ONE FOR ALL. Этот метод поиска также можно использовать, если производитель устройства отсутствует в списке.

**Пример. Для поиска кода вашего телевизора выполните следующее:**

1. Нажмите и удерживайте клавишу **magic** в течение 3 секунд, пока горит индикатор режима (синий индикатор).
2. Выберите соответствующее устройство, например tv (телевизор).
3. Нажмите 9 9 1.
4. Нажмите кнопку питания.
5. Повторно нажимайте CH+, пока устройство не выключится.

Возможно, вам придется нажать эти кнопки много раз (до 150 раз), поэтому, пожалуйста, будьте терпеливы.

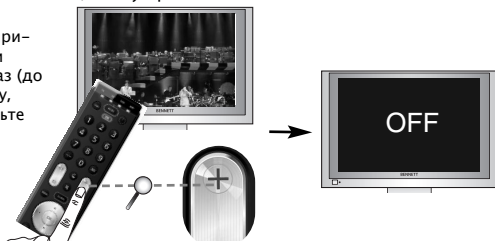

6. Направьте универсальный пульт ONE FOR ALL на устройство и нажмите OFF (Выкл.). Если устройство выключится, пульт ONE FOR ALL готов к работе.

Поздравляем! Теперь устройство можно опять ВКЛЮЧИТЬ и управлять им.

## Volume Control



Данная функция позволяет регулировать громкость (VOL+, VOL- и Mute) определенного устройства (например, tv) вне зависимости от выбранной клавиши режима устройства (TV, SAT, DVD или AMP) is selected.

Пример.: SAT --> TV VOL+/- и Mute.

**Пример настройки громкости (VOL+, VOL- и Mute) для tv:**

1. Нажмите и удерживайте клавишу **magic** в течение 3 секунд, пока горит индикатор режима (синий индикатор).
2. Нажмите 9 9 3.
3. Выберите соответствующее устройство, например tv (телевизор).
4. Press and hold the **magic** key for 3 sec. Синий индикатор мигнет дважды и погаснет.

Теперь регулировка громкости настроена на "громкость tv". Клавиши VOL+, VOL- и Mute всегда будут регулировать "громкость tv" вне зависимости от выбранной клавиши режима устройства (TV, SAT, DVD или AMP).

### Деактивация регулировки громкости

- 1) Нажмите и удерживайте клавишу **magic** в течение 3 секунд, пока горит индикатор режима (синий индикатор).
- 2) Нажмите 9 9 3.
- 3) Нажмите Vol +.

Все устройства передадут свои сигналы VOL+, VOL- и MUTE.

### Как исключить устройство из функции регулировки громкости

- 1) Нажмите и удерживайте клавишу **magic** в течение 3 секунд, пока горит индикатор режима (синий индикатор).
- 2) Нажмите 9 9 3.
- 3) Выберите клавишу устройства, которое требуется исключить из функции регулировки громкости.
- 4) Нажмите Vol -.

Исключенное устройство отправит свои сигналы VOL+, VOL- и MUTE.



- Arama Yöntemi ..... 57
- Volume Control (Ses Kumandası) ..... 57
- ONE FOR ALL Combi Control ..... 58
- Master Power ..... 58

Ekstra Özellikler (internet sitemizdeki kılavuzuna bakın)

- **Mod Değişikliği** - Aynı tipteki iki (veya daha fazla) cihazı ayarlamak üzere bir cihazın modunun değiştirilmesi
- **Key Magic®** - KAYBOLDUĞU ya da KIRILDIĞI zaman bile orijinal uzaktan kumandanızdaki işlevleri programla manıza olanak sağlar.
- **Makrolar (komut dizileri)** - Tek bir tuş basışıyla bir komutlar dizisi göndermenize olanak sağlar.

## Doğrudan Kod Ayarlama

1



Kod listesinde (kılavuzun 71 - 85. sayfalarında) cihazınızın kodunu bulun (ör. Hitachi Television). Kodlar, cihaz türüne ve markaya göre listelenmiştir. En popüler kodlar, ilk sırada belirtilmiştir. Cihazınızın açık olduğundan emin olun (bekleme modunda değil).

2



**magic** tuşuna bir mod göstergesi (Mavi LED) yanık kalana kadar 3 saniye basın.

3

İgili cihazı seçin  
örn. TV

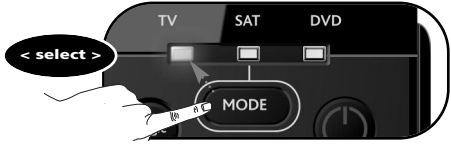

4

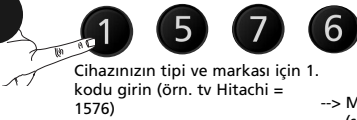

Cihazınızın tipi ve markası için 1. kodu girin (örn. tv Hitachi = 1576)



--> Mavi LED iki kez yanıp sönecek (sönmeden önce) ve sönecektir.

5



Aç/Kapa tuşuna basın



Aracınız AÇILMAZSA?

--> Lütfen markanız için bir sonraki kodu deneyerek 1 - 5 arası adımları tekrarlayın.

Başarılı OLMAZSA?

--> (Arama Yöntemi)'ni deneyin.

**Tebrikler! Artık cihazınızı tekrar açabilmeli ve cihazınıza başarıyla kumanda edebilmelisiniz.**

## Arama Yöntemi

Arama Yöntemi, ONE FOR ALL'ün hafızasında bulunan tüm kodları tarayarak cihazınız için doğru kodu bulmanızı sağlar. Arama Yöntemi, markanız listede olmadığına da işe yarar.

**Örnek: TV'nizin kodunu aramak için:**

1. **magic** tuşuna bir mod göstergesi (Mavi LED) yanık kalana kadar 3 saniye basın.
2. İlgili cihazı seçin örn. **TV**.
3. P 9 9 1'e basın
4. Aç/Kapa tuşuna basın
5. cihazınız kapanana kadar CH+ tuşuna üst üste basın.

Bu tuşa çok fazla kez basmanız gerekebileceğinden (150 keze kadar), lütfen sabırlı olun.

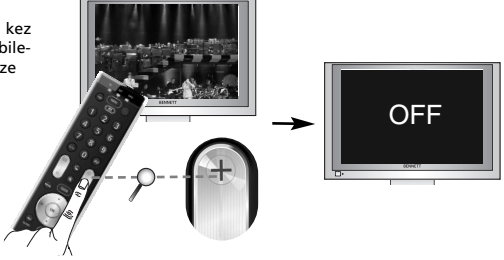

6. Cihazınız kapanır kapanmaz, kodu kaydetmek için **magic** tuşuna basın.

**Tebrikler! Artık cihazınızı tekrar açabilmeli ve cihazınıza başarıyla kumanda edebilmelisiniz.**

## Volume Control



Bu özellik size hangi cihaz modu tuşunun (tv, stb, dvd, amp, mp3 veya oyun) seçili olduğu fark etmeksizin belli bir cihaza (örn. tv) her zaman kumanda etmek için Ses Seviyesini (VOL+, VOL- ve Sessiz) ayarlama imkanı verir.

(örn.: TV sesini SAT modunda kontrol ediniz)

**Bu örnekte Ses Seviye Kumandasını (VOL+, VOL- ve Sessiz) "tv ses seviyesi"ne ayarlayacağız:**

1. **magic** tuşuna bir mod göstergesi (Mavi LED) yanık kalana kadar 3 saniye basın.
2. Press **9 9 3**.
3. İlgili cihazı seçin örn.**TV**.
4. AAyarlarınızı kaydetmek için Magic tuşuna basın.

**Artık Ses Seviye Kumandasını "tv ses seviyesi"ne ayarladınız. VOL+, VOL- ve Sessiz tuşları hangi cihaz modu tuşunun (tv, stb, dvd, amp, mp3 veya oyun) seçili olduğu fark etmeksizin "tv ses seviyesi"ne her zaman kumanda eder.**

### Ses Seviye Kumandası nasıl etkisiz hale getirilir

- 1) **magic** tuşuna bir mod göstergesi (Mavi LED) yanık kalana kadar 3 saniye basın.
- 2) 9 9 3'e basın (\*\*\*)
- 3) Vol + tuşuna basın.

Tüm cihazlar kendisini VOL+, VOL- ve Sessiz'e getirecektir.

### Bir cihaz Ses Seviye Kumandasından nasıl çıkarılır

- 1) **magic** tuşuna bir mod göstergesi (Mavi LED) yanık kalana kadar 3 saniye basın.
- 2) 9 9 3'e basın.
- 3) Ses Seviye Kumandasından etkisiz hale getirmek istediğiniz cihaz tuşunu seçin.
- 4) Vol - tuşuna basın.

Çıkarılan cihaz kendisini VOL+, VOL- ve Sessiz'e getirecektir.

## ONE FOR ALL Combi Control

Şimdiye kadar cihazlarınızın tümüne (veya çoğuna) kumanda etmek için muhtemelen ONE FOR ALL uzaktan kumandasını ayarladınız. Her zaman bir cihaz tipi seçmeniz gerekmeseydi bu uygun olmaz mıydı. Bunu ONE FOR ALL Combi control ile mümkün kılabilirsiniz. Combi control 2 cihaza kadar eş zamanlı olarak kumanda edebilmenizi sağlar (örn. eş zamanlı olarak tv + stb kumandası).

### "Combi Control"

TV + SAT

bir TV ve SAT (uydu cihazı) kurulduğunda otomatik olarak programlanır..

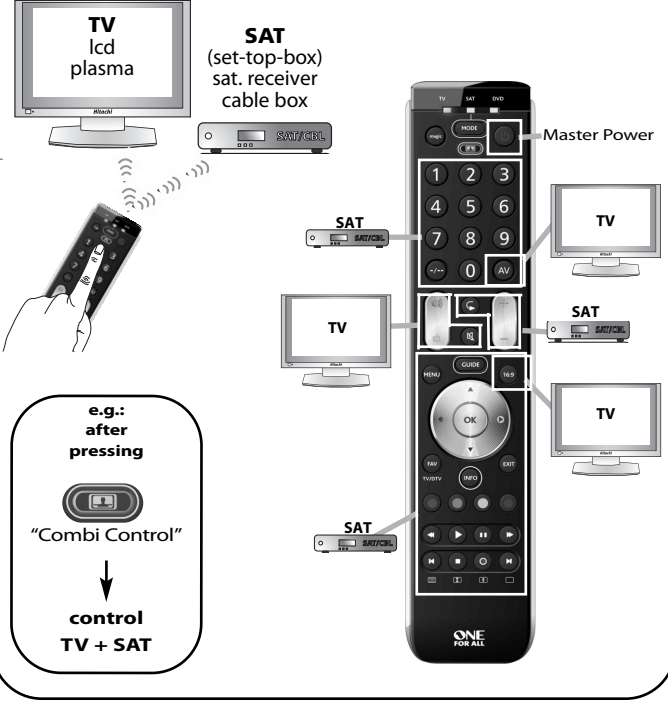

## Master Power (in Combi Control)



Combi Control'de POWER (GÜÇ) tuşu etkinleştirilmiş Combi Control Ayarındaki tüm cihazları - sadece 3 saniye boyunca basılı tutarak (Master) - açar/kapar. Örneğin Combi Control kombinasyon 2'de TV ve STB cihazlarınızı sadece kumandanızı bu cihazlara doğru tutarak ve POWER (GÜÇ) tuşuna 3 saniye basılı tutarak kapatabilirsiniz.



- Метод на търсене .....60
- Volume Control ..... 60
- ONE FOR ALL Combi Control ..... 61
- Master Power ..... 61

**• Допълнителни функции (виж ръководството на нашия интернет сайт)**

- Прехвърляне на режим - Промяна на режима на дадено устройство за настройка на две (или повече) устройства от един и същи тип.
- Key Magic® - Позволява ви да програмирате функции от оригиналното си дистанционно управление, дори когато е ЗАГУБЕНО или СЧУПЕНО.
- Макроси (последователност от команди) - Позволява ви да изпращате поредици от команди с натискане на един бутон.

### Директна настройка на код

1



Намерете кода на устройството в списъка с кодове (стр. 71 - 85). Кодовете са подредени по тип устройство и име на марката. Най-популярните кодове са първи. Проверете дали устройството е включено (а не в режим на изчакване).

2



Натиснете и задръжте **magic** за 3 секунди, докато индикаторът за режим (син светлинен индикатор) остане светнат.

3

Изберете съответното устройство, напр. **TV** (телевизор)



4



Введете 1-ия код, посочен за вида и марката на вашето устройство (напр. телевизор Hitachi = 1576)



--> Синият светлинен индикатор ще премигне (изгасне) два пъти и ще се изключи.

5

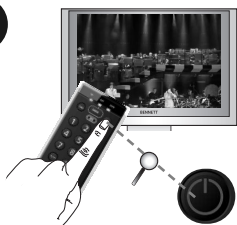

Натиснете бутона за включване/изключване



Ако устройството ви НЕ се изключи?

--> Моля, повторете стъпки 1 - 5, като опитате със следващия код за вашата марка.

Ако НЕ постигнете успех?

--> Опитайте с "Метод на търсене".

**Честито! Вече трябва да можете да включите отново устройството си (ON) и да го управлявате успешно.**

## Метод на търсене

Ако устройството ви не отговаря на ONE FOR ALL, след като сте опитали всички кодове, изброени за вашата марка, опитайте с търсене на кода. Методът на търсене ви позволява да намерите кода за устройството, като сканирате всички кодове, намиращи се в паметта на ONE FOR ALL. Методът на търсене може да работи също и ако марката на вашето устройство я няма в списъка.

**Пример: За да потърсите кода на своя телевизор:**

1. Натиснете и задръжте **magic** за 3 секунди, докато индикаторът за режим (син светлинен индикатор) остане светнат.
2. Изберете съответното устройство, напр. TV (телевизор).
3. Натиснете 9 9 1.
4. Натиснете бутона за включване/изключване
5. Натискайте CH+, докато устройството ви се изключи.

Може да се наложи да натиснете този бутон много пъти (до 150 пъти), така че имайте търпение.

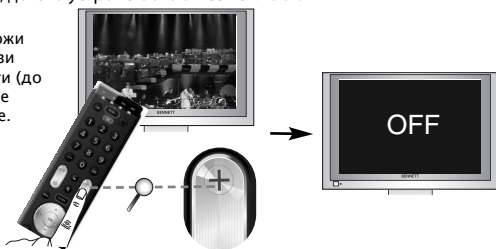

6. Когато телевизорът се изключи, натиснете бутона **magic**, за да съхраните кода.

Честито! Вече трябва да можете да включите отново устройството си (ON) и да го управлявате успешно.

## Volume Control



Тази функция ви дава възможност да настройвате силата на звука (VOL+, VOL- и Mute (без звук)), така че винаги да управлявате определено устройство (напр. телевизор), независимо от избрания бутон за режим на устройство (TV, SAT, DVD или AMP).

напр.: SAT --> TV VOL+/- и Mute

В този пример ще настроим силата на звука ((VOL+, VOL- и Mute) на "tv volume" (сила на звука на телевизора):

1. Натиснете и задръжте **magic** за 3 секунди, докато индикаторът за режим (син светлинен индикатор) остане светнат.
2. Натиснете 9 9 3.
3. Изберете съответното устройство, напр. TV (телевизор).
4. Натиснете и задръжте бутона **magic** за 3 сек

Вече сте настроили силата на звука на "tv volume" (сила на звука на телевизора). Бутоните VOL+, VOL- и Mute ще регулират винаги силата на звука на телевизора (tv volume), независимо от избрания бутон за режим на устройство.

### Как да деактивирате регулирането на силата на звука

1) Натиснете и задръжте **magic** за 3 секунди, докато индикаторът за режим (син светлинен индикатор) остане светнат.

2) Натиснете 9 9 3.

3) Натиснете Vol +.

Всички устройства ще изпратят собствените си сигнали за VOL+ (усилване), VOL- (намаляване) и MUTE (изключен звук).

### Как да премахнете устройство от контрола на функцията за регулиране на силата на звука

1) Натиснете и задръжте **magic** за 3 секунди, докато индикаторът за режим (син светлинен индикатор) остане светнат.

2) Натиснете 9 9 3.

3) Изберете бутона на устройството, което искате да деактивирате от регулирането на силата на звука.

4) Натиснете Vol -.

Премахнатото устройство ще изпрати собствените си сигнали за VOL+ (усилване), VOL- (намаляване) и MUTE (изключен звук).



## ONE FOR ALL Combi Control

Досега вероятно вече сте настроили вашето универсално дистанционно управление ONE FOR ALL да управлява всички (или повечето) ваши устройства. Но няма ли да е по-удобно, ако не ви се налага постоянно да избирате вид устройство? Можете да осъществите тази възможност с интелигентното управление Combi control на дистанционното ONE FOR ALL. Combi control ви позволява да управлявате едновременно до 2 устройства (напр. да управлявате едновременно телевизор и режим stb (set top box декодер)).

### "Combi Control"

TV + SAT

се програмира автоматично, когато настройвате телевизор и SAT.

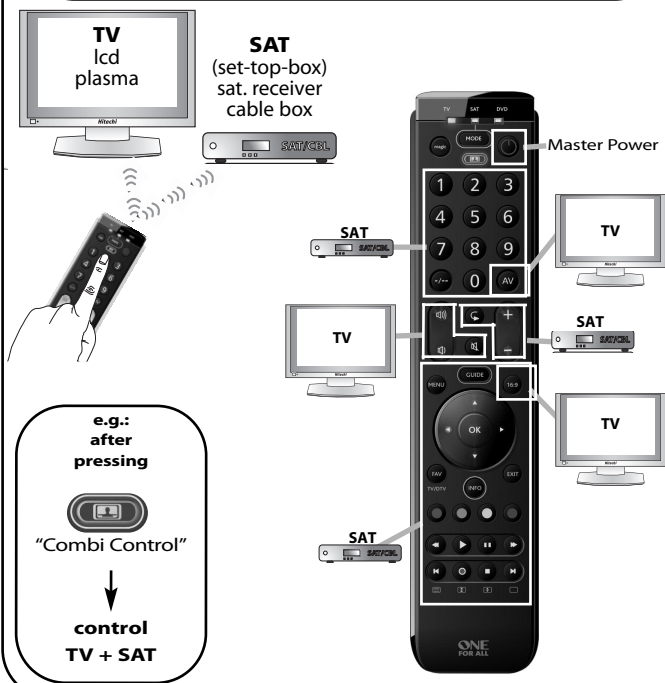

## Master Power (in Combi Control)



3 sec.

В Combi Control (Комбиниран контрол) бутонът POWER (Захранване) ще ИЗКЛ./ВКЛ. всички устройства в активираната настройка за комбиниран контрол – трябва само да го натиснете за 3 секунди (Master (Главен)). Например в комбинацията Combi Control combination 2 (Комбиниран контрол, комбинация 1) можете да ИЗКЛЮЧИТЕ телевизор и STB, като го насочите към тези устройства и натиснете и задържите бутона POWER (Захранване) за 3 секунди.

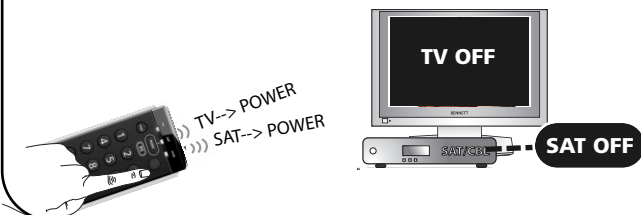

- Metoda de căutare ..... 63
- Volume Control (Controlul volumului) ..... 63
- ONE FOR ALL Combi Control ..... 64
- Master Power ..... 64

Funcții suplimentare (consultați manualul de pe site-ul nostru de Internet)

- **Realocarea modului** - Schimbarea modului unui dispozitiv pentru a configura două (sau mai multe) dispozitive simultan.
- **Tasta Magic®** - Vă permite să programați funcții de la telecomanda originală, chiar dacă este PIERDUTĂ sau DEFECTĂ.
- **Macrocomenzi (secvență de comenzi)** - Vă permite să trimiteți o secvență de comenzi prin apăsarea unei singure taste.

## Configurarea codurilor directe

1

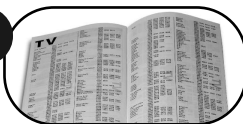

Găsiți codul pentru dispozitivul dvs. în lista de coduri (paginile 71 - 85). Codurile sunt specificate în funcție de tipul de dispozitiv și în funcție de denumirea mărcii. Codul cel mai popular este specificat primul. Asigurați-vă că dispozitivul este pornit (nu în stare de veghe).

2



Apăsați continuu tasta **magic** timp de 3 secunde până când un indicator de mod (LED albastru) rămâne aprins.

3

Selecționați aparatul corespunzător, de ex. televizor



4



Introduceți primul cod oferit pentru tipul și marca aparatului dvs. (de ex. televizor Hitachi = 1576)



--> LED-ul albastru va clipi (se va stinge) de două ori și apoi se va stinge definitiv.

5



Apăsați tasta Pornit/Oprit



Dacă aparatul dvs. NU se oprește --> Repetați pașii 1 - 5, încercând următorul cod oferit pentru marca dvs.

Dacă NU reușiți? --> Încercați Metoda de căutare.

**Felicitări! Acum ar trebui să puteți reporni aparatului dvs. și să îl controlați cu succes.**

## Metoda de căutare

Dacă dispozitivul dvs. nu răspunde la telecomanda universală ONE FOR ALL după ce ați încercat toate codurile specificate pentru marca dvs., încercați să căutați codul dvs. Metoda de căutare vă permite să găsiți codul pentru dispozitivul dvs. scanând toate codurile incluse în memoria telecomenzii universale ONE FOR ALL. De asemenea, metoda de căutare poate să funcționeze chiar dacă marca dvs. nu este specificată deloc.

### Exemplu: Pentru a căuta codul TV:

1. Apăsați continuu tasta **magic** timp de 3 secunde până când un indicator de mod (LED albastru) rămâne aprins.
2. Select the corresponding device e.g. **TV**
3. Apăsați 9 9 1.
4. Apoi, apăsați pe **POWER**.
5. Apăsați repetat Canal + până când aparatul se oprește.

Este posibil să fie necesar să apăsați pe această tastă de mai multe ori (de până la 150 de ori); deci, aveți răbdare.

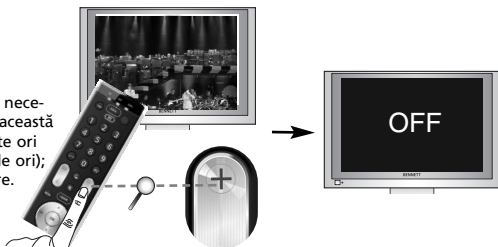

6. Imediat ce televizorul se oprește, apăsați pe tasta **magic** pentru a memora codul.

**Felicitări! Acum ar trebui să puteți reporni aparatul și să îl controlați cu succes.**

## Volume Control

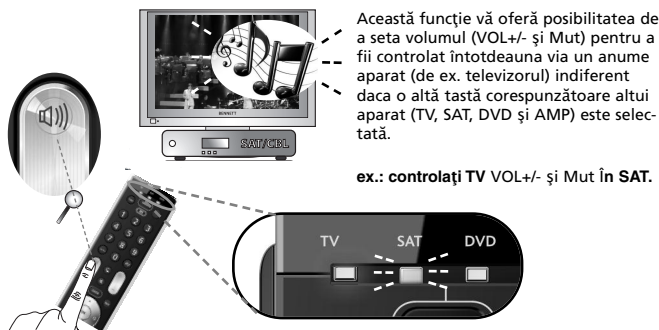

Această funcție vă oferă posibilitatea de a seta volumul (VOL+/- și Mut) pentru a fii controlat întotdeauna via un anume aparat (de ex. televizorul) indiferent dacă o altă tastă corespunzătoare altui aparat (TV, SAT, DVD și AMP) este selectată.

**ex.: controlați TV VOL+/- și Mut în SAT.**

### În acest exemplu vom seta Controlul volumului (VOL+, VOL- și Mut) la „volum televizor”:

1. Apăsați continuu tasta **magic** timp de 3 secunde până când un indicator de mod (LED albastru) rămâne aprins.
2. Apăsați **9 9 3**.
3. Selectați aparatul corespunzător, de ex. televizor
4. Apăsați tasta **magic** pentru a vă salva setările

**Acum ați setat Controlul volumului la „volum televizor”. Tastele VOL+, VOL- și Mute vor controla întotdeauna „volumul televizorului” indiferent dacă un alt aparat (TV, SAT, DVD sau AMP) este selectat.**

#### Cum dezactivați Controlul volumului

- 1) Apăsați continuu tasta **magic** timp de 3 secunde până când un indicator de mod (LED albastru) rămâne aprins.
  - 2) Apăsați 9 9 3.
  - 3) Apăsați Vol +.
- Toate aparatele vor emite VOL+, VOL- și MUT.

#### Cum eliminați un aparat din Controlul volumului.

- 1) Apăsați continuu tasta **magic** timp de 3 secunde până când un indicator de mod (LED albastru) rămâne aprins.
  - 2) Apăsați 9 9 3.
  - 3) Selectați tasta aparatul pe care doriți să îl dezactivați de la Controlul volumului.
  - 4) Apăsați Vol -.
- Aparatul eliminat va emite VOL+, VOL- și MUT.

## ONE FOR ALL Combi Control

Până acum probabil ați configurat telecomanda ONE FOR ALL pentru a controla toate (sau aproape toate) aparatele dvs. Nu ar fi comod dacă nu ar trebui să selectați tot timpul un anumit aparat? Puteți realiza acest lucru cu ONE FOR ALL Combi Control. Combi Control vă permite să controlați până la 2 aparate simultan (de ex. controlați televizorul și decodorul simultan).



### "Combi Control"

TV + SAT

este programată automat când configurați un televizor și SAT.

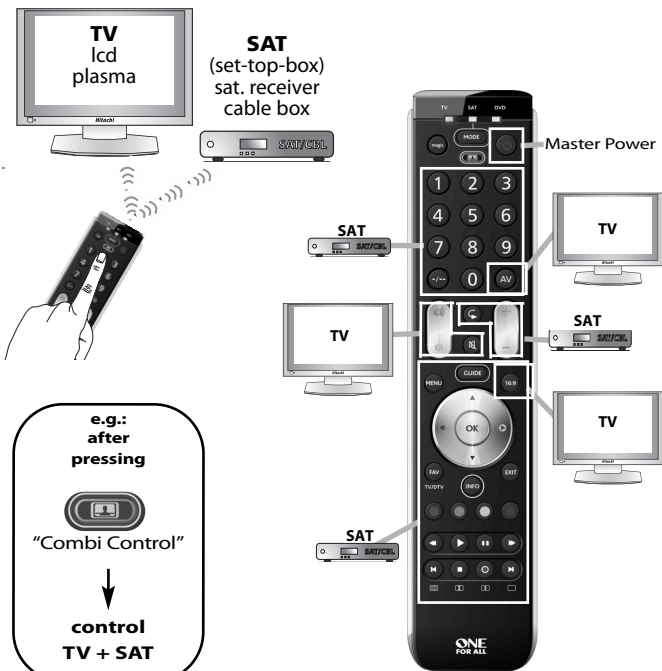

## Master Power (in Combi Control)



În Combi Control tasta PORNIRE va porni/opri toate dispozitivele din cadrul setării Combi Control activate – pur și simplu apăsând-o timp de 3 secunde (Master). De ex. cu combinația Combi Control 2 puteți opri televizorul și STB orientând telecomanda spre aceste dispozitive și apăsând continuu tasta PORNIRE timp de 3 secunde.

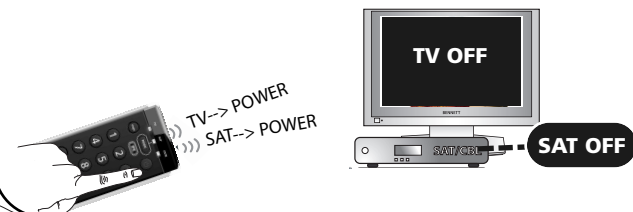

- Metóda vyhľadávania ..... 66
- Volume Control (Ovládanie hlasitosti) ..... 66
- ONE FOR ALL Combi Control ..... 67
- Master Power ..... 67

• **Prídavné funkcie (pozrite si príručku na našej internetovej stránke)**

- Zmena pridelených režimov - zmena režimu zariadenia za účelom nastavenia dvoch (alebo viacerých) zariadení rovnakého typu
- Key Magic® - umožňuje vám naprogramovať funkcie z pôvodného diaľkového ovládania, hoci ste ho stratili alebo sa pokazilo.
- Makrá (postupnosť príkazov) - umožňuje vám odoslať sekvenciu príkazov stlačením jediného tlačidla.

## Priame nastavenie kódu

1



Nájdite kód pre vaše zariadenie v Zozname kódov (strana 71 - 85). Kódy sú uvedené podľa typu zariadenia a jeho značky. Najčastejšie používané kódy sú uvedené ako prvé. Uistite sa, že je vaše zariadenie zapnuté (nie v režime pohotovosti).

2



Stlačte tlačidlo **magic** a podržte ho stlačené 3 sekundy, až kým sa nerozsvieti indikátor režimu (modrý LED indikátor).

3

Vyberte príslušné zariadenie, napr. **TV**



4



Zadajte prvý kód uvedený pre váš typ zariadenia a značky (napr. tv Hitachi = 1576).



--> Modrý LED indikátor dvakrát blikne (zhasne), a potom zhasne úplne.

5

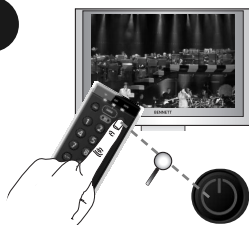

Stlačte tlačidlo Power.



Ak sa vaše zariadenie nevypne?  
--> Opakujte kroky 1 - 5 a vyskúšajte nasledujúci kód uvedený pre vašu značku.

Ak to nepomôže?  
--> Skúste metódu vyhľadania.

**Gratulujeme! Teraz by malo byť možné zariadenie znovu zapnúť a a úspešne ho ovládať.**

## Metóda vyhľadávania

Ak vaše zariadenie ovládaču ONE FOR ALL neodpovedá ani po zadaní všetkých uvedených kódov pre vašu značku, pokúste sa váš kód vyhľadať. Metóda vyhľadávania umožňuje vyhľadanie kódu vášho zariadenia pomocou prehľadania všetkých kódov uložených v ovládači ONE FOR ALL. Metóda vyhľadávania je užitočná aj vtedy, keď značka vášho zariadenia nie je uvedená.

### Príklad: Vyhľadanie kódu vášho TV prijímača:

1. Stlačte tlačidlo **magic** a podržte ho stlačené 3 sekundy, až kým sa nerozsvieti indikátor režimu (modrý LED indikátor).
2. Select the corresponding device e.g. **TV**
3. Stlačte 9 9 1.
4. Stlačte tlačidlo Power
5. Stláčajte CH+, kým sa vaše zariadenie nevyvne.

Možno bude potrebné stlačiť toto tlačidlo mnohokrát (maximálne 150-krát), buďte trpezliví.

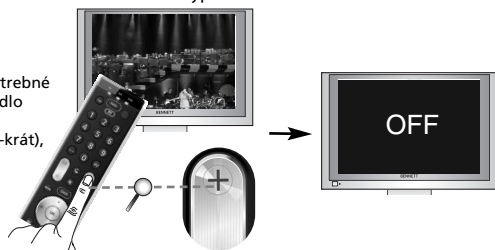

6. Ak sa váš TV prijímač vypne, uložte stlačením tlačidla **magic** kód do pamäte.

**Gratulujeme! Teraz by malo byť možné zariadenie znovu zapnúť a a úspešne ho ovládať.**

## Volume Control



Táto funkcia vám dáva možnosť nastaviť hlasitosť (VOL+, VOL- a Mute) tak, aby ste vždy ovládali určité zariadenie (napr. tv) bez ohľadu na to, ktoré tlačidlo režimu zariadenia (TV, SAT, DVD alebo AMP) je zvolené.

**napr.: SAT --> TV VOL+/- a Mute**

**V tomto príklade nastavíme ovládanie hlasitosti (VOL+, VOL- a Mute) na „tv volume“ (hlasitosť tv):**

1. Stlačte tlačidlo **magic** a podržte ho stlačené 3 sekundy, až kým sa nerozsvieti indikátor režimu (modrý LED indikátor).
2. Stlačte **9 9 3**.
3. Vyberte príslušné zariadenie, napr. **tv.TV**.
4. Stlačte a na 3 sek. podržte stlačené tlačidlo **magic**.

**Teraz ste nastavili ovládanie hlasitosti na možnosť „tv volume“ (hlasitosť tv). Tlačidlá VOL+, VOL- a Mute budú vždy ovládať „tv volume“ (hlasitosť tv) bez ohľadu na to, ktoré tlačidlo režimu zariadenia (TV, SAT, DVD alebo AMP) je zvolené.**

### Ako deaktivovať ovládanie hlasitosti

- 1) Stlačte tlačidlo **magic** a podržte ho stlačené 3 sekundy, až kým sa nerozsvieti indikátor režimu (modrý LED indikátor).
  - 2) Stlačte 9 9 3.
  - 3) Stlačte Vol +.
- Všetky zariadenia odošlú vlastné pokyny pre VOL+, VOL- a MUTE.

### Ako odstrániť zariadenie z ovládania hlasitosti

- 1) Stlačte tlačidlo **magic** a podržte ho stlačené 3 sekundy, až kým sa nerozsvieti indikátor režimu (modrý LED indikátor).
- 2) Stlačte 9 9 3.
- 3) Vyberte tlačidlo zariadenia, ktoré chcete deaktivovať v rámci ovládania hlasitosti.
- 4) Stlačte Vol -.

Odstránené zariadenie odošle svoje VOL+, VOL- a MUTE.

## ONE FOR ALL Combi Control

Teraz by ste už mali mať diaľkové ovládanie ONE FOR ALL nastavené na ovládanie všetkých (alebo väčšiny) vašich zariadení. Nebolo by výhodné, keby ste neustále nemuseli vyberať typ zariadenia? Pomocou funkcie ONE FOR ALL Combi control je možné toto dosiahnuť. Combi control vám umožňuje ovládať až 2 zariadenia súčasne (napr. ovládať súčasne tv + stb).



### "Combi Control"

TV + SAT

Po nastavení TV a SAT sa automaticky naprogramuje

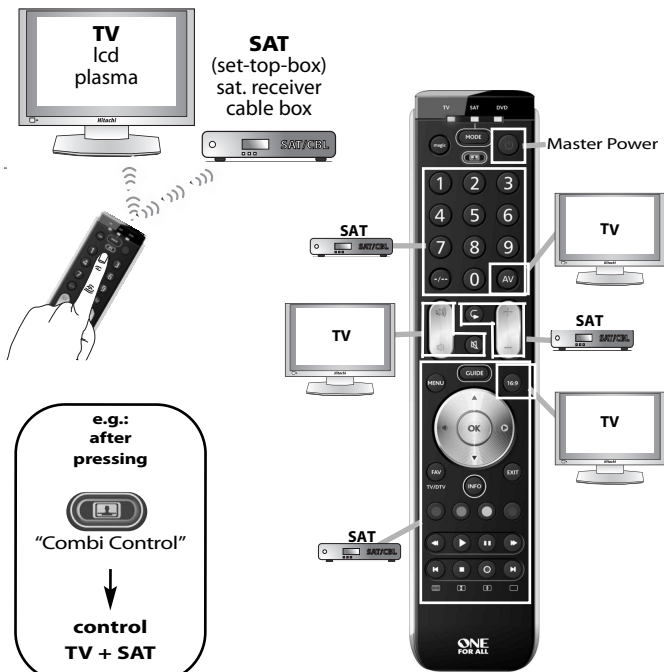

e.g.:  
after  
pressing

"Combi Control"

control  
TV + SAT

## Master Power (in Combi Control)



3 sec.

Tlačidlo POWER v Combi Control slúži na vypínanie/zapínanie všetkých zariadení s aktivovaným nastavením Combi Control – jednoducho ho podržte stlačené 3 sekundy (Master). Napr. pri kombinácii Combi Control 1 môžete vypnúť váš TV a STB tak, že namierite ovládačom na tieto zariadenia, stlačíte tlačidlo POWER a podržíte ho stlačené 3 sekundy.

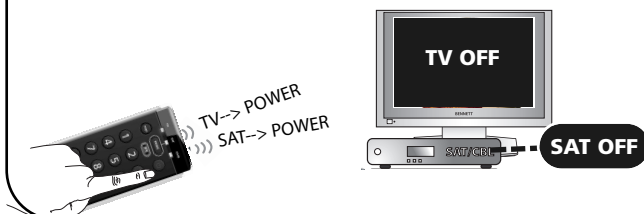

- Pretraživanje ..... 69
- Volume Control (Upravljanje jakosti zvuka) ..... 69
- ONE FOR ALL Combi Control ..... 70
- Master Power ..... 70

Dodatne značajke (pogledajte upute na našoj web-stranici)

- **Ponovna dodjela načina rada** - promjena načina rada uređaja kako bi se postavila dva (ili više) uređaja iste vrste.
- **Tipka Magic®** - omogućuje programiranje funkcija originalnog daljinskog upravljača čak i kada je on IZGUBLJEN ili POKVAREN.
- **Macros (niz naredbi)** - omogućuje slanje slijeda naredbi pritiskom jedne tipke.

## Izravno postavljanje šifre

1



Pronađite kôd za vaš uređaj na listi kodova (stranica 71 - 85). Kodovi su izlistani putem vrste uređaja i naziva branda. Najpopularniji kôd je izlistan prvi. Uvjerite se da je vaš uređaj uključen (ne u stanju mirovanja).

2

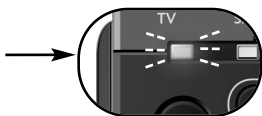
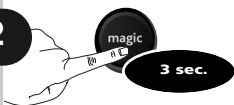

Tipku MAGIC držite pritisnutom 3 sekunde dok indikator načina rada (plavi LED indikator) ne ostane uključen.

3

Odaberite odgovarajući uređaj, npr. televizor.



4



Unesite prvu šifru koja je navedena za odgovarajuću vrstu i marku uređaja (npr. Hitachi televizor = 1225).



--> Plavi LED indikator dvaput će zatreperiti i zatim se isključiti.

5

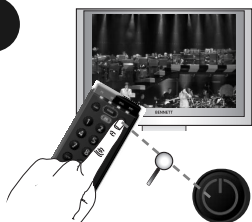

Pritisnite tipku za uključivanje/isključivanje.



Ako se vaš uređaj NIJE isključio?  
--> Ponovite korake 1-5 koristeći sljedeću šifru koja je navedena za marku vašeg uređaja.

Ako pokušaj NIJE uspio?  
--> Pokušajte izvršiti Pretraživanje.

**Čestitamo! Sada biste trebali moći ponovo UKLJUČITI I uspješno upravljati svojim uređajem.**



## Pretraživanje

Ako vaš uređaj ne odgovara na ONE FOR ALL nakon pokušaja svih izlistanih kodova za vaš brand, potražite vaš kôd. Način pretraživanja omogućuje vam da pronađete kôd za vaš uređaj pretraživanjem svih kodova u memoriji na ONE FOR ALL. Način pretraživanja može raditi čak i ako vaš brand nije izlistan.

### Primjer: Pretraživanje vašeg TV kôda:

1. Tipku **magic** držite pritisnutom 3 sekunde dok indikator načina rada (plavi LED indikator) ne ostane uključen.
2. Odaberite odgovarajući uređaj, npr. televizor.
3. Pritisnite 9 9 1. Plavi LED indikator dvaput će zatreperiti.
4. Pritisnite tipku za uključivanje/isključivanje
5. Pritišćite CH+ dok se uređaj ne isključi.

Možda ćete trebati pritisnuti ovu tipku mnogo puta (do 150 puta) pa vas molimo da budete strpljivi.

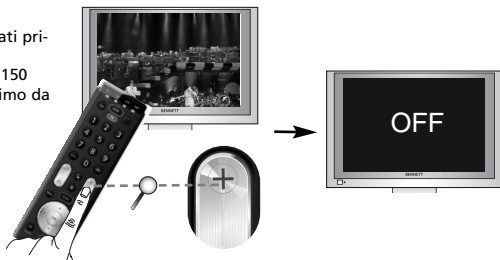

6. Čim se vaš televizor isključi, pritisnite kôd **magic** da pohranite.

**Čestitamo! Sada biste trebali moći ponovo UKLJUČITI uređaj i uspješno upravljati uređajem.**

## Volume Control



Ova vam značajka omogućuje postavljanje funkcije jakosti zvuka (VOL+, VOL- i isključivanje zvuka) kako biste uvijek upravljali jakosti zvuka određenog uređaja (npr. televizora), neovisno o tome koji je način rada uređaja odabran (TV, SAT, DVD ili AMP).

npr. : SAT --> TV VOL+/- i isključivanje zvuka

**U ovom primjeru upravljanje jakosti zvuka (VOL+, VOL- i isključivanje zvuka) na "zvuk televizora":**

1. Tipku **magic** držite pritisnutom 3 sekunde dok indikator načina rada (plavi LED indikator) ne ostane uključen.
2. Pritisnite 9 9 3.
3. Odaberite odgovarajući uređaj, npr. televizor.
4. Press and hold the **magic** key for 3 sec. Plavi LED indikator dvaput će zatreperiti i isključiti se.

**Sada ste upravljanje jakosti zvuka postavili na "zvuk televizora". Tipke VOL+, VOL- i isključivanje zvuka uvijek će upravljati "zvukom televizora", neovisno o tome koji je način rada odabran (TV, SAT, DVD ili AMP).**

### Kako deaktivirati upravljanje jakosti zvuka

- 1) Tipku **magic** držite pritisnutom 3 sekunde dok indikator načina rada (plavi LED indikator) ne ostane uključen.
  - 2) Pritisnite 9 9 3.
  - 3) Pritisnite Vol +.
- Svi uređaji poslat će vlastiti VOL+, VOL- signal i signal za isključivanje zvuka.

### Kako ukloniti uređaj iz upravljanja jakosti zvuka

- 1) Tipku **magic** držite pritisnutom 3 sekunde dok indikator načina rada (plavi LED indikator) ne ostane uključen.
- 2) Pritisnite 9 9 3.
- 3) Odaberite tipku onog uređaja za koji želite deaktivirati upravljanje jakosti zvuka.
- 4) Pritisnite Vol -.

Uklonjeni uređaj poslat će vlastiti VOL+, VOL- signal i signal za isključivanje zvuka.

## ONE FOR ALL Combi Control

Dosad ste vjerojatno postavili ONE FOR ALL daljinski upravljač kako biste upravljali svim svojim uređajima (ili većinom njih). Ne bi li bilo praktično kada svaki put ne biste morali odabrati vrstu uređaja. To vam omogućuje značajka ONE FOR ALL Combi control. Značajka Combi control omogućuje istovremeno upravljanje do 2 uređaja (npr. istovremeno upravljanje televizora + stb).

### "Combi Control"

TV + SAT

*automatski se programira prilikom postavljanja televizora i satelitskog prijemnika.*

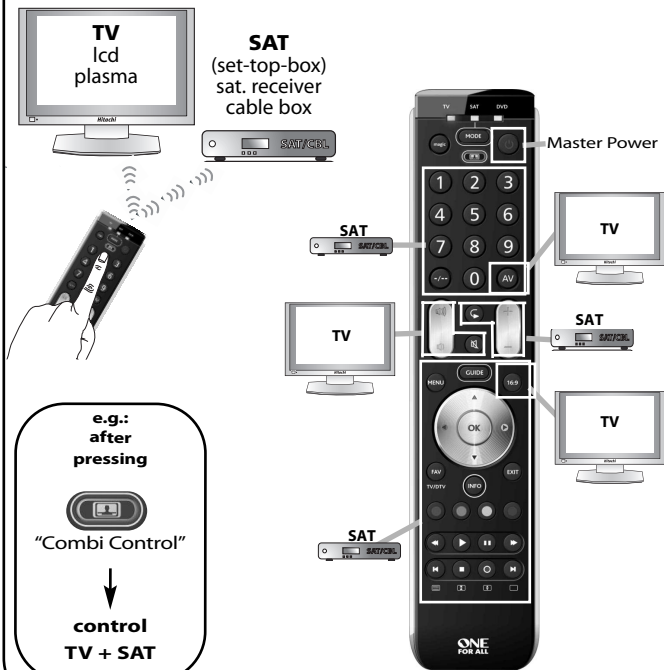

## Master Power (in Combi Control)



3 sec.

U značajki Combi Control tipkom za uključivanje/isključivanje možete uključiti/isključiti sve uređaje iz aktivirane Combi Control postavke - jednostavno je 3 sekunde držite pritisnutom (Master). Npr. u Combi Control kombinaciji 1 možete isključiti televizor i STB na te uređaje i jednostavno tipku za uključivanje/isključivanje 3 sekunde držite pritisnutom.



# TV

A.R. Systems 0037 0556  
 Accent 0009 0037 0556  
 Accusound 0860  
 Acer 1339  
 Acoustic Solutions 1667 1523 1865 1037  
 Adcom 0625  
 ADL 1217  
 Admiral 0093 0264  
 Advent 1613  
 AEA 0037 0556  
 AEG 0606 1556 1037 1324 1163  
 Aftron 0891  
 Agashi 0264  
 Aiko 0009 0037 0556 0371 1681  
 0035 0880 0264  
 Aim 0037 0412 0556 0753 0208  
 0706 0698 0634 0606 0499  
 Airis 1531 1833 2050  
 Aiwa 0705 1916 1505  
 Akai 1326 0208 0371 0037 0035  
 0009 0753 0729 0714 0706  
 0698 0715 0556 0548 0480  
 0264 0178 0606 1037 0473  
 0812 1248 1308 1865  
 Akashi 0860 0009  
 Akiba 0037 0556  
 Akira 0753 0037  
 Akito 0037 0556  
 Akura 0037 1687 0556 0668 1667  
 1645 1770 0412 1585 0009  
 0264 0714 1982 1983 1363  
 2059  
 Alba 0037 1037 0556 0714 0009  
 0371 0668 0487 0443 2050  
 1865  
 Alkos 0035  
 Allstar 0037 0556  
 Amitech 1849  
 Amstrad 0009 0264 0371 0037 0556  
 0412 1037 1324 1982  
 Anam 0037 0556 0009 0650  
 Anam National 0037 0650 0556  
 Andersson 1163 1585  
 Anglo 0009 0264  
 Anitech 0009 0264 0037 0556  
 Ansonic 0037 0556 0009 0668 0292  
 AOC 1588 0625 2111 2214  
 Apollo 0473  
 Arc en Ciel 0109  
 Arçelik 0714  
 Ardem 0714 0486 0633 0037 0556  
 Arena 0037  
 Aristona 0556 0037  
 Art Mito 1585  
 Asberg 0037 0556  
 Asora 0009  
 Astra 0037 0556  
 Asuka 0264  
 ATD 0698  
 Atec 1606  
 Atlantic 0037 0556  
 Atori 0009  
 Audiosonic 0009 0037 0820 0556 1308  
 1681 0109 0714 2050 0715  
 0264 0486 1983  
 Audioton 0486 0264  
 Audioworld 0698  
 AWA 0009 0412 0037 0556 0606  
 0108 0264 0178 0698 1681  
 Axxent 0009  
 Axxon 0714  
 B&D 1217  
 Baier 1324  
 Baird 0109 0343 0208 0606

Bang & Olufsen 0565  
 Base 0780  
 Basic Line 0037 0668 0556 0009 1037  
 Bauer 0009 0698 0706 0264  
 Baur 0009 0195 0512 0037 0556  
 1505  
 BBK 1523 1645  
 Beaumark 0178  
 Beko 0714 0486 0035 0715 0037  
 0556 2125 1308 0606 0808  
 1652  
 Belson 2032  
 Bennett 0556 0037  
 BenQ 1562  
 Bensten 1326  
 Beon 0037 0556  
 Berthen 0668 0556  
 Bestar 0037 0556  
 Bestwell 1326  
 Black Diamond 0820 1037 0614 0556 0753  
 1163 0587  
 Black Strip 0035  
 Blaupunkt 0195 0170  
 Blue Media 1606  
 Blue Sky 0037 1324 1037 1709 0714  
 0487 0668 0715 0625 1652  
 1909 0556 0808 1363 1916  
 Boman 1324  
 Boots 0009  
 Bork 1363  
 BPL 0037 0556 0208 1208  
 Brandt 0625 0109 0287 0335 0343  
 0560  
 Brandt Electronique 0287 0335  
 Brimax 1709  
 Brinkmann 0037 0556 0668 0486  
 Brionvega 0037 0556  
 Brother 0264  
 Bruns 0486  
 Bush 1037 1326 0614 2127 0714  
 0037 0668 1652 0009 0371  
 0264 0487 0208 1556 0698  
 0556 1667 1248 1982 1916  
 1682 0587 1687 1308 2053  
 2050 2214 1983  
 Buxtron 0698  
 Cameron 1523 0556  
 Camper 0037 0556 0486  
 Capsonic 0264  
 Carad 0610 0037 0556 0668 1037  
 Carena 0037 0556  
 Carrefour 0037 0556  
 Carver 0170  
 Cascade 0009 0037 0556  
 Casio 0037 0556  
 CAT 1682  
 Cathay 0037 0556  
 CCE 0037 0556  
 Celestial 0820  
 cello 1770  
 Centrex 0780 0891 1536 0698  
 Centrum 1037  
 Centurion 0037 0556  
 CGE 0074  
 Cimline 0009  
 Cinex 1556 1982  
 City 0009  
 Clarivox 0037 0556  
 Clatronic 0037 0371 0714 0264 0556  
 0009 0606 1324 1163  
 Clayton 1037  
 Cobolt 0891  
 Concorde 0009  
 Condor 0037 0556 0009 0264  
 Conia 0754 1687 1645 0820 1523  
 2032  
 Conrac 0808  
 Conrad 0037 0556

Contec	0009	0264	0037	0556
Continental Edison	0109	0287	0487	
Cosmel	0009	0037	0556	
CPTEC	0625	1363		
Crosley	0074			
Crown	0009	0712	0486	0037 0556
	0487	0714	0606	0715 0208
	0653	1037	1652	0668
Curtis Mathes	0093			
CWR-Tech	1324			
Cyberpix	1667			
Cytronix	1298			
D.Boss	0037			
Daewoo	0634	1849	0499	1909 0037
	0556	0009	1137	0880 0698
	0714	0706	2037	
Dansai	0037	0556	0264	0035 0009
	0208			
Dansette	0412			
Dantax	0486	1652	1916	0714 0606
	1037	0715		
Datsura	0208			
Dawa	0009	0037	0556	
Daytek	0698	0706	0264	
Daytron	0009	0037	0556	
de Graaf	0208	0548		
DEC	0860	0891	1326	0896
Decca	0037	0556	1137	
Deitron	0037	0556		
Denko	0264			
Denver	0037	1324	0556	0606 0587
	2050	1709		
Desmet	0037	0556	0009	
DGM	2059			
Diamant	0037	0556		
Diamond	0264	0698	0009	0371 0860
	0820	0896	1681	0706
DiBoss	0037	0556		
Digatron	0037	0556		
Digihome	1667			
Digiline	0037	0556	0668	
DigiLogic	0037	0556		
Digital Device	1606			
Digitek	1709			
Digitex	0820			
Digitor	0037	0556	0888	
DigiX	0880			
DiK	0037	0556		
Dixi	0009	0037	0556	
DL	0891	0780	0037	0587 1363
	1326			
DMTECH	2001			
Domeos	0668	0037	1037	
DSE	0888	1556	0820	0698 1682
DTS	0009			
Dual	0343	0037	0556	1137 1037
	2032	1324	1163	
Durabrand	0037	0556	1652	1037
Dux	0037	0556		
D-Vision	0037	1982	0556	
DVX	0891			
Dynatron	0037	0556		
e:max	1324	0606	1531	
Easy Living	1248	1709	1613	1217 1308
	2005	1556	1666	
Ecco	0773	0706	0698	
Edison-Minerva	0487			
Elbe	0610	0292	0037	0556
Electrion	1585			
Elekta	0009	0037	0556	0264
Elfunk	1208	1037		
ELG	0037	0556		
Elin	0037	0556	0548	0009
Elite	0037	0556		
Elonex	1776			
Elta	0009	0264		
Emerson	0714	0178	0037	0556 0371
	1909	0486	0668	

e-motion	1709			
Enzer	0753	0773	0860	
Erison	1682			
Erres	0037	0556		
ESC	0037	0556		
Eutron	0037	0556	0820	0009
Eurofeel	0264			
EuroLine	0037	2050		
Euroman	0264	0037	0556	
Europa	0037	0556		
Europhon	0037	0556		
Evesham	1667	1248	1606	1536
Excel	0037	0556		
Excello	1037			
Exquisit	0037	0556		
Fagor	0037	0556		
Family Life	0037	0556		
Fenner	0009			
Ferguson	0625	0287	0335	0109 0560
	0037	0556	0035	0343 0653
	0108	0548	0443	1037 1916
	2053	1954		
Fidelity	0512	0037	0556	0371 0412
	0264			
Finlandia	0208	0548	0287	0343
Finlux	0037	0556	0714	1585 1667
	0715	0480	1556	0473 0606
	0808	1248		
Fintec	1982			
Firstline	0037	0556	0668	0714 0009
	1909	0208	1037	0808 1363
	1163	1308		
Fisher	0208			
Flint	0037	0556	0610	0264
Formenti	0037	0556	0486	
Fortress	0093			
Fraba	0037	0556		
Friac	0009	0037	0556	0499 0610
Frontech	0264	0009		
Fuchsware	0780			
Fujicom	1709			
Fujitsu	0009	0037	0556	
Fujitsu General	0009			
Fujitsu Siemens	1666	1298	1248	1163 0808
Funai	1817	1394	1037	1666 1595
	0668	0264	0412	1505 0714
Furichi	0860			
Futronic	0264	0860	0698	
Future	0037	0556		
Gaba	1037	0037		
Galaxi	0037	0556		
Galaxis	0037	0556		
Galeria	0009			
GBC	0009			
GE	0343	0178	0560	0287 0109
	0335	0625		
GEC	0037	0556		
Geloso	0009			
General	0109	0287		
General Electric	0343	0287		
General Technic	0009			
Genesis	0009	0037	0556	
Genexxa	0037	0556	0412	0009
Gericom	1606	1721	1298	1217 0880
	0808			
G-Hanz	1681	1363		
Giant	0009			
Gold	1833	1770		
Goldfunk	0668			
GoldStar	0037	0009	0178	0556 0109
	0606	0714	0715	
Gooding	0487			
Goodmans	0634	0715	1248	1037 0037
	0499	0556	0714	0668 1909
	0264	0009	0487	0371 0343
	0035	0480	0560	0335 0880
	1308	0587	1645	1667 1687
	1682	1720	2053	2127 1983



Logik 0698 1865 0773 0009 0264  
 0371 0880 1217 1037 1687  
 1645  
 Logix 0668  
 Luker 1982  
 Luma 0037 0556 0009  
 Lumatron 0037 0556 0264  
 Lux May 0037 0009 0556  
 Luxor 1163 0480 0208 0548 0473  
 1037  
 LXI 0178  
 Madison 0037 0556  
 Magnavox 0037 0556 0780 0753  
 Magnum 0714 0037 0556 0715 1556  
 Mandor 0264  
 Manesth 0037 0556 0264 0035  
 Manhattan 0037 0556 0668 1037  
 Maqma 1298 1709 1606  
 Marantz 0037 0556 0412  
 Mark 0037 0556 0009 0714 0715  
 Marks and Spencer 1770  
 Mascom 1556 0556 0037  
 Master's 0499 0037  
 Masuda 0371 0009 0264 0037 0556  
 Matsui 0037 1163 0556 0487 0443  
 2007 0009 0371 0035 0208  
 0195 0335 0714 1037 1916  
 1666 0880 1667  
 Matsushita 0650  
 Matsuiyama 0587  
 Maxam 0264  
 Maxdorf 0773 0698 0706 0264  
 Maxim 1982 1556  
 MCE 0009  
 Mediator 0037 0556  
 Medion 0714 0808 0037 0668 0556  
 0512 1137 0698 1037 1248  
 0880 1916 1556 2001 1667  
 MegaDrive 1248  
 Megas 0610  
 Megatron 0178  
 MEI 1037 0037 0556  
 Meletronic 0037 0512 0109 0343 0009  
 0480 0287 0556 0634 0195  
 0714 1652  
 Memorex 0009 0178 0650  
 Memory 1983  
 Memphis 0009  
 Mercury 0037 0009 0698 0264 0556  
 0706  
 Merritt 0548  
 Metz 1533 0746 0447 1163 0195  
 0037 0556 0587 0668 1037  
 MGA 0178 0037 0556  
 Micromaxx 0037 0556 0668 1037 0808  
 1324 2001 0714  
 Microspot 1614  
 Microstar 0808  
 MicroTEK 0820 0698 0860 0706 0264  
 Mikomi 1163 0744 1585  
 Minato 0037 0556  
 Minerva 1248 0487 0195 0108  
 Ministry of Sound 1667  
 Minoka 0412 0037 0556  
 Mirai 1666 1852 1651  
 Mitsai 1556  
 Mitsubishi 0108 0093 0512 0037 0178  
 0556 0208 1037  
 Mivar 0292 0609  
 Monaco 0009  
 Moree 0037  
 Morgan's 0037 0556  
 Motorola 0093  
 MTC 0512  
 MTlogic 0714 1308 2050  
 Multitec 0037 0556 0486 0668 1037  
 1556 1982  
 Multitech 0009 0486 0037 0556 0264

Murphy 2005  
 Musikland 0037 0556  
 Mx Onda 1687 1983 1645  
 MyCom 0178  
 Myryad 0556 0037  
 NAD 0178  
 Naiko 0037 1982 0606 0556  
 Nakimura 0037 0556  
 Narita 1982  
 NAT 0226  
 National 0226  
 NEC 0170 0587 1775 0009 0037  
 0556 0499 0653  
 Neckermann 0037 1505 0556 0512  
 NEI 0037 0556 0371 1037  
 NEO 0754 1324  
 Neon 1770  
 Netsat 0037 0556  
 Neufunk 0037 0009 0556 0610 0714  
 New Tech 0037 0009 0556 0343  
 Nikkai 0037 0556 0264 0035 0009  
 Nikkei 0714  
 Nikko 0178  
 Nintaus 0891  
 Nogomatic 0109  
 Nokia 0480 0548 0473 0208 0606  
 0610 0109  
 Nordmende 0109 0891 0287 0560 0343  
 0195 0037 0556 0335 1248  
 0714 2001 0443 2007 1585  
 1667 1163 1308  
 Normerel 0037 0556  
 Novak 0037 0556  
 Novatronic 0037 0556  
 Novex 1523  
 Novita 1585  
 NU-TEC 0698 0820 0037 0556 0706  
 0264  
 O.K.Line 1037 1324 1556  
 Oceanic 0208 0473 0548 0480 2001  
 Odeon 0264  
 Okano 0037 0556 0264 0009  
 OKI 1037 2125  
 Omega 0264  
 Omni 0780 0891 0698  
 Onei 1667  
 Onida 0653  
 Onn 1709 2125 0556 1667 1770  
 Onwa 0371  
 Onyx 1709 1770  
 Opera 0037 1308 0556 0714  
 Optimus 0650  
 Optonica 0093  
 Orava 1037  
 Orbit 0037 0556  
 Orion 2007 2032 2005 0037 0443  
 0714 0556 0009 0264 0412  
 1916 0880 2001 1954  
 Orline 0037 0556  
 Ormond 0668 1037 0037 0556  
 Osaki 0264 0037 0412 0556  
 Osio 0037 0556  
 Osume 0037 0556  
 OTIC 1687 1645 1983  
 Otto Versand 1505 0093 0512 0037 0556  
 0195 0109 0226 0009 0343  
 Pacific 0037 0556 1137 0714 1037  
 0443 1324  
 Palladium 0037 0714 1137 1505 0556  
 1982  
 Palsonic 0264 0412 0037 0698 0556  
 0773 1326 1681  
 Panache 1585  
 Panama 0009 0264 0037 0556  
 Panasonic 0650 1636 1650 0226 1310  
 0037 0556 0548 0108  
 Panavision 0037 0556  
 Papouw 0037 0556

Pathe Cinema	0292				
Pathe Marconi	0109				
Pausa	0009				
Perdio	0037	0556			
Perfekt	0037	0556			
Philco	0074	0037	0556		
Philips	0556	0037	1506	0605	0343
	0009				
Phocus	1308	0714	1652		
Phoenix	0037	0556	0486		
Phonola	0037	0556			
Pilot	0556	0037	0712	0706	
Pioneer	1260	1457	0170	0679	0037
	0556	0343	0109	0287	0486
	0512				
Pionier	0486				
Plantron	0037	0556	0264	0009	
Playsonic	0714	0037	0715	1652	
Polar	0037				
Polaroid	1523	1720	1645	1687	2125
Policom	0109	0074			
Poppy	0009				
Portland	1909				
Powerpoint	0487	0037	0556	0698	1770
Premier	0009	0264	0891		
President	0860				
Prima	0009	0264	0412		
PrimeView	1606				
Princess	0698	1326			
Prinston	1037				
Profex	0009				
Profi	0009				
Profilo	1556				
Profitronic	0037	0556			
Proline	0037	1613	0556	0625	0634
	1037				
Prosonic	0037	0556	1865	0880	0371
	0668	0714	2001	1324	1770
	2106	1709	0606	2125	1849
	0715	2050			
Protech	0037	0556	0009	0264	0668
	0486	1037			
Proton	0178				
Proview	1687	1645			
Provision	0499	0037	0556	1037	0714
	1324	1531			
PVision	2001				
Pye	0037	0556	0412		
Pymi	0009				
Quadro	0753	1326	0556	0037	1163
Quasar	0650	0009			
Quelle	0037	1505	0109	0512	0074
	0668	0556	0195	0264	1037
	0009				
Radialva	0109	0037	0556	0287	
Radiola	0037	0556			
Radiomarelli	0037	0556			
RadioShack	0037	0556	0178		
Radiotone	0009	0037	0556	0412	0668
	0264	1037			
Rank Arena	0753				
RCA	0625	0093	0560	0335	0343
	0753				
Realistic	0178				
Recor	0037	0556			
Rectiligne	0037	0556			
Red Star	1556				
Rediffusion	0548				
Redstar	0037	0556			
Reflex	0037	0556	1037	0668	
Relisys	1298	1585	1645		
Reoc	0714	0634	1909		
Revox	0037	0808	0556		
Rex	0264				
RFT	0292	0264	0037	0556	0486
Ricoh	0037	0556			
Rinex	0773	0698	0264	0706	
R-Line	0037	0556			
Roadstar	1037	0715	0009	0037	0556
	0714	0668	0264	1916	1326
Rodex	0037	0556			
Rolsen	0037	0556	2037		
Rowa	0264	0698	0712	0009	0706
	0587	0037	0556		
Royal	0606				
Royal Lux	0412	0335			
Rukopir	0556	0037			
Saba	0625	0109	0560	0343	0287
	0335	0548	0650	0714	1588
Sagem	0610	0618	1596		
Saisho	0634	0009	0264		
Saivod	1982	0037	0556	1163	1556
	0668	0712	1037		
Salora	0548	0208	0480	1556	2125
Salsa	0335				
Samsung	0812	2051	0618	0178	0587
	0093	2094	1619	0556	1249
	0009	0037	0264		
Sansui	0037	0729	1709	0706	0556
	0371	0888	0753	1531	0698
	0264	0714	1248	1681	1556
	0009				
Santon	0208	1208	0292	0009	0037
Sanyo	0108	0556	0486	0170	1037
	1667	1163	1585		
Save	0037	0556			
SBR	0037	0556			
Schaub Lorenz	0548	0714	0606	0486	1324
	1363	1667	2125		
Schneider	1137	0037	0556	0343	0371
	0668	1037	0714	1909	1982
	1916	1324			
Schöntech	1037				
Scott	0178	1983			
Sears	0178				
Seaway	0634				
Seelver	0556	1037	0037		
SEG	1037	0037	1163	0556	0668
	0487	0009	0264	0634	1909
SEI	1505	0037	0556		
Sei-Sinudyne	1505	0037	0556		
Seitech	1217	1324			
Seleco	0371	0264			
Sencora	0009				
Sentra	0035	0009			
Serie Dorada	0178				
Serino	0610	0093	1193		
Sharp	0093	1193	1659	1393	2214
	0653				
Shintoshi	0037	0556			
Shivaki	0037	0556	0443	0178	
Show	0009	0698	0264	0706	0037
Siemens	0195	0037	0556		
Siera	0037	0556	0587		
Silva	0037	0556			
Silva Schneider	0753	1556	2125		
Silver	0037	0556	0715		
SilverCrest	1037	0037	0556		
Singer	0009	0698	1556	0037	0556
	0335				
Sinotec	0773	0606	0698		
Sinudyne	1324	1505	0037	0556	0606
Sky	0037	0880	1614	0178	0556
	1613	1606	1775		
Skysonic	0753				
Sliding	0880	1324			
SLX	0668				
Smaragd	0487				
S-Media	1217				
Soemtron	1298				
Sogo	2050				
Solavox	0548	0037	0556		
Sonic	0753				
Soniko	0037	0556			
Soniq	1298				
Sonitron	0208				

Sonneclair	0037 0556
Sonoko	0037 0556 0009 0264
Sonolor	0208 1505 0548
Sontec	0037 0556 0009
Sontech	1983
Sony	1505 1825 1651
Sound & Vision	0037 0556
Soundesign	0178
Soundwave	0037 0556 0715
Soyea	0773
Soyo	1709
Spectra	0009
Ssangyong	0009
Staksonic	0009
Standard	0037 0556 1037 0009
Starion	1037
Starlite	0009 0037 0556 0264 0412
Stern	0264
Stevison	1982 1556
Strato	0037 0556 0264 0009
Strong	1163 1037 0037 0556
Sungoo	1248 2037
Sunic Line	0037 0556
Sunkai	0610 0037 0556 0487
Sunny	0037
Sunstar	0371 0037 0556 0009 0264
Sunstech	2001
Sunwood	0037 0556 0009
Supersonic	0009 0208 0556 0698 0264 0037
SuperTech	0009 0037 0556
Supervision	0698 0264
Supra	0178 0009 0037
Susumu	0335 0287
Sutron	0009
SVA	0698 0264 0208 0706
Svasa	0698 0208 0706 0264
Swedx	1606
Swisstec	1613 1614 1606 0880 1775 1776 1849 2059
Sysline	0037 0556
T+A	0447
Tandberg	0109
Tandy	0093
Targa	0618
Tashiko	0170
Tatung	1720 0037 1248 1556 0556 1324
TCL	1916 0625
TCM	0714 0808 2001 1308
Teac	0698 1645 2168 0037 1037 0556 0512 0712 0668 0706 0264 1909 0178 0009 0412 0170 0714 1363 0587 1770 1709 2032
TEC	0009 0335 0037 0556
Tech Line	0037 0556 0668 1163
Technica	1982
Technics	0650
Technika	2032 1865 2059 1849 2106 1667 1983 1585 2125
TechniSat	0037 0556
Technisson	0714 1652
Techno	1585 1037
Technol Ace	0698 0264 0634
Technosonic	0037 0556 1324 0499 0880 1326 1982 2032
Technotrend	1531
Techvision	1709 2032 1531
Techwood	1163 1037 1667
Tecnimagen	0556
Teco	1523
Tedalex	0698 0706 0606 0037 0009 0208 0891 0587 0556 1709 1531 1681 0264
Teiron	0009
Tek	0820 0037 0698 0009
TELE System	2125
Televia	0109 0287 0343
Telecor	0037 0556
Telefunken	0625 0560 0587 0074 0109 0698 0343 0712 0820 0896 0754 0780 0891 0287 0335 1681 1536 0753 0706 0037 0556 0486 0714 1556 1585 1588
Telefusion	0037 0556
Telegazi	0037 0264 0556
Telemeister	0037 0556
Telesonic	0037 0556
Telestarr	0009 0037 0556 1849 0412
Teletech	0037 0556 0668 0009 1037
Television	0037 0556
Tempest	0009 0037 0556 0264
Tennessee	0037 0556
Tensai	0037 0556 0009 0371 0715 1037
Tenson	0009
Tesla	1037 0037 0668 0714 1652 0715 1137 0371 0753 0556 0610
Tevion	1248 1298 1645 0037 0556 1556 1667 2032 0808 0668 1137 1687 0714 1037 1585
Texet	0009
Texla	0780
Thes	1849
Thomson	0625 0560 0343 0287 0109 0335 0037 0556 1588
Thorn	0108 0109 0225 0343 1505 0074 0499 0037 0556 0335 0512 0035
Thorn-Ferguson	0108 0109 0335 0499 0035
TMK	0178
Tokai	0037 0556 0668 0009 1037
Tokaido	1037
Tokyo	0035
Tongtel	0780 0587
Top Show	0698 0773 0009 0264 0706
Topline	1037 0668
Toshiba	1508 0508 0035 0714 0109 0195 0618 1916 0009 0698 0037 1556 0650 1037 1982 1770
Tosumi	1982 1770
Toyoda	0371 0009 0264
Trakton	0009 0264
TRANS-continents	0668 1037 0556 0037 0486
Transonic	0037 0556 0587 0512 0264 0698 0712 0009 1363 1326
Triad	0037 0556 0009
Trio	1687 1248 1645
Tristar	0264
Triumph	0556 0037
TVTEXT 95	0556
Uher	0037 0556 0486 0480
Ultravox	0037 0556
UMC	1606 1775 1614 1849 2059 2106 2168
Unic Line	0037 0556 0473
United	1983 0714 0037 0715 0556 1916 1037 0587 1982 1652 1770
Unitron	1681
Universal	0714 0037 0556
Universum	1037 0037 1163 0668 0480 0195 0473 0512 0264 0556 0074 1505 0109 0009 0170 0618
Univox	0037 0556
V7 Videoseven	0178 0880 1217 1666 0618 1651 1505
Vanguard	0037 0556
Venturer	1865
Venus	1326
Vestel	1037 1163 1585 1667 0037 0668 0556



Vexa 0009 0037 0556  
 Víctor 0653  
 Videocon 0009  
 VideoSystem 0037 0556  
 Vidtech 0178  
 ViewSonic 1588 2111  
 Vision 0037 0264 0556  
 Vistron 1363  
 Visual Innovations 2106  
 Vivax 1326 1308 0037 1709  
 Vivo 2032  
 Vortec 0037 0556  
 Voxson 0037 0556 0178  
 VU 2037  
 Vue 1236  
 Walker 1667  
 Waltham 0287 0037 0556 0668 0109  
 1037 0443  
 Watson 1037 1248 0556 0037 0009  
 0668  
 Watt Radio 0486  
 Wega 0037 0556  
 Wegavox 0009 0037 0556  
 Welltech 0714 1652  
 Weltblick 0037 0556  
 Weltstar 1037  
 Weston 0037 0556  
 Wharfedale 0037 0896 1613 0891 0860  
 0556 0698 1556 0706 1324  
 1681 1667 1983  
 White Westinghouse 0037 0556 1909  
 Wilson 0556  
 Windsor 0668 1037  
 Windy Sam 0556  
 Wintel 0714  
 World-of-Vision 0880 1298 1606 1217  
 Woxter 1531  
 XDome 0508  
 Xenius 0634  
 Xiron 1983  
 XLogic 0698 0860  
 Xomax 1770  
 Xoro 1217 1324  
 Xrypton 0037 0556  
 Yakumo 1613  
 Yamaha 0650 1576  
 Yamishi 0037 0556  
 Yokan 0037 0556  
 Yoko 0037 0556 0264 0009  
 Ytawai 1531  
 YU-MA-TU 0037  
 Yüsmart 1613  
 Zenith 1909  
 Zepto 1585

## SAT

@sat 1300  
 @Sky 1334  
 ABSat 1323 0713  
 Acoustic Solutions 1284  
 ADB 0642 0887 1459 1367 2367  
 Adcom 0200  
 AGK 2139  
 Airis 1659 1993  
 Akai 0200  
 Akura 1626  
 Alba 2296 1284 1811 1659 0713  
 2433  
 Allsat 0200  
 Alltech 0713  
 Allvision 1232 1334 1412  
 Alpha 0200  
 Amitronica 0713  
 Ampere 0396 0132

Amstrad 0132 0847 1693 1801 1175  
 1662 2139 1848 0396 0713  
 0501  
 Anglo 0713  
 Ankara 0713  
 Ansonic 2418  
 Apro 1672  
 Arcon 0132 1075  
 Arena 1736  
 Armstrong 0200  
 Arnion 1300  
 ASA 0740  
 Asat 0200  
 ASCI 1334 0114  
 ASLF 0713  
 AssCom 0853  
 Aston 1129  
 Astra 0713  
 Astratec 1743 1929  
 Astro 0173 0501 0658 1099 1100  
 0200  
 Atlanta 2418  
 Atlantic Telephone 1333  
 Audiola 2418  
 Audioline 1429  
 Aurora 0879 0642 1333 1433  
 Astar 1459 0642 0879 1176 1173  
 Avalon 0396  
 Avanit 1631  
 Axil 1658 1777 1993 1659 2418  
 Axis 1111  
 Axitronic 1626  
 B.net 1672  
 B@ytronic 1412 0740  
 Balmet 1658  
 Belson 2418 2139  
 Best Buy 1993 2139  
 Big Sat 1658 1572  
 Black Diamond 1284  
 Blaupunkt 0173  
 Blue Sky 0713  
 Boca 0132 1366 0713 1232 1474  
 1579 2308  
 Boshmann 1413 1631  
 Boston 0132  
 Boxer 1458 1692  
 Brainwave 0658 1672  
 British Sky  
 Broadcasting 0847 1175 1662  
 Broco 0713  
 BSkyB 0847 1175 1662  
 Bubu Sat 0713  
 Bush 1284 1626 2167 1974 1672  
 2433 1645 0560 1811 1743  
 2376 1291 0642 1935  
 Cambridge 0501  
 Canal Digitaal 0853 2466  
 Canal Digital 1622 1853 1780 0853 1004  
 1046 2553 1334  
 Canal Plus 2107 2657  
 Canal+ 0853 2107 2657 1853  
 CanalSat 2107 2657  
 CanalSatellite 0853 1339 2107 2657 1853  
 CDV 1993  
 CGV 1413 1567 2034  
 Challenger 1956  
 Cherokee 1323  
 Chess 1334 0114 0713 1579 1626  
 CityCom 1176 1232 1075 1777 0658  
 Clatronic 1413  
 Clayton 1626  
 Clemens Kamphus 0396  
 Cobra 0396  
 Colombia 0132  
 Columbia 0132  
 Com Hem 1176 1915 2357  
 Comag 1413 1579 1232 1412 1366  
 1474 0132 2308

Comsat	1413
Comwell	1956
Condor	1700
Conia	2167
Connexions	0396
Conrad	0501 0132
Coship	1658 2117 1672
Cristor	2257
Crown	1284
CS	1631
Cyfra+	1076 1853 1409 0853
Cyfrowy Polsat	0853
Cyrus	0200
Daeryung	0396
Daewoo	0713 1743 1974 1111
DAK	1993
Dantax	1626
D-box	1114 0873
Deltasat	1075
Denver	2418
DGTEC	1542 1631 2058
Digenius	1161
Digi Raum Electronics	1176
Digitality	1334
DigiCrystal	2117
DigiFusion	1645 1743 1929
Digihome	2034 1284 1935
DigiLogic	2034
DigiQuest	1658 1300 1631
DigiSat	1232
Digisky	1658
Digital	2308
Digital Vision	1929
Digital+	1853 1046 0853 0842
DigitAlb	1232
DigitalBox	1886 1631 1100
DigitAll World	1595
Digitel+	1659
Digittrade	1659
DigiTurk	1076
Dilog	1780
DiPro	1367
DishTV	1780 1300
Distratel	1704
Distrisat	0200
DMT	1075
DNT	0200 0396
Doro	1672
DRE	1176
Dream Multimedia	1237 1651 1652 1923
DStv	0642 1433 0879
Dual	2034
Durabrand	1284 2241 2034
DVX	2167 1993
Echolink	1366
Echostar	0853 0396 0713 1323 1409
Eco-Star	1413
Edision	1631 2306
Einhell	0132 0713 0501
Elap	0713 1611 1129 1567 1413
Elbe	2418
Electron	1956
Elless	0740
Elsat	0713
Elta	0200 1659
Emtec	1659
Energy Sistem	1631
Engel	1777 0713 1251 1801
EuroLine	1251
Europa	0501 0200
Europhon	0132 0713 1334
Europsat	1413
Eurosat	1567 1886
Eurosky	0132 0114 0501 0740
Eutelsat	0713
Eutra	0740
Evesham	2034

Eycos	2117
F&U	2139
Fagor	1611
Fenner	0713
Ferguson	1291 2352 1743 1929
Fidelity	0501
Finepass	1780
Finlux	1626 1232
FinnSat	0740
Flair Mate	0713
FMD	1251 1658 1413 0114
FoneStar	1777
Foxtel	1356 0879 1176 1173
FPE	1993
Free Wave Technology	1743
Freecom	0501 0173
FTEmaximal	0713 1932 1886
Fuba	1801 0396 0173 1161 1251
Galaxis	1111 1176 0853 0879
Galaxy	1956
Garnet	1075
Gecco	1412
General Satellite	1176
Get	1004
Globo	1251 1626 1412 1429 1334 1474 0740 1579
GOD Digital	0200
Gold Box	0853
Gold Vision	1631
Golden Interstar	1572
GoldMaster	1334 1722
Goodmans	1284 2433 2034 1291 0560 2376
Gradiente	0887
Gran Prix	0740
Grandin	1626
Grococ	1409 1658
Grundig	0173 0847 2367 1291 1284 2376 2433 0879 0853 0501 1780 2034
Haier	2418
Hallo	1626
Hama	1567
Handan	1622 1780
Hanseatic	1099 1100
Hänsel & Gretel	0132
Hauppauge	1672
HB	1801
HDT	1159
Hills	1232
Hirschmann	0396 1886 1111 0173 1232 0501 1412 0740
Hitachi	1284 2034
HNE	1232 0132
Homecast	1680 1736 1700
Houston	0396
Humax	1176 1232 1808 1427 1915 2144 1882 1788 1675 1670 1743 2357 2443
Huth	0132 1075
Hyundai	1159 1075
i-Box	1652
i-CAN	1367 2367
ID Digital	1176
ID Sat	1631
IDTE	1159
ILLUSION sat	1631 2257
Image	1993
Imperial	1429 1334 1099 1100 1197 1195 0200 1672 1631
iNETBOX	1652
Ingelen	0396
Inno Hit	1626
International	0132
Inves	1993 1743
inVion	2418
iotronic	1413 0132

ITT 2418  
 ITT Nokia 0873  
 Jadeworld 0642  
 Jaeger 1334  
 KabelBW 1882 1915 1195 1197 1046  
 2176 1176  
 Kamm 0713  
 Kaon 1004 1300  
 KaTelco 1111  
 Kathrein 1561 0707 0658 1567 1717  
 2569 0114 0173 0200 0713  
 1323  
 Kenwood 0853  
 Key West 0132  
 Kiton 0114  
 Kocmoc TB 1333  
 Kongque 1300  
 König 1631  
 Koscom 1956  
 Kreiling 0658 0114 1626  
 Kreiselmeyer 0173  
 K-SAT 0713  
 Kyostar 0132  
 L&S Electronic 0132 1334  
 LaSAT 0132 0740 0173  
 Leiko 1626  
 Lemon 1334  
 Lenco 0713  
 Lenoxx 1611  
 Lenson 0501  
 Lexus 0200  
 LG 1414 1075  
 Lifesat 0132 0713  
 Linsar 1284  
 Listo 1626  
 Lodos 1284  
 Logik 1284  
 Logix 1075  
 Lorenzen 1161 1579 0132  
 Luxor 1935 0873 0501  
 Macab 0853  
 Madritel 0642  
 Manata 0713 0132  
 Manhattan 1300  
 Maplin 2034  
 Marantz 0200  
 Maspro 0713 0173  
 Matsui 1626 0173 1743 1929  
 Maximum 1075 1334  
 Mediabox 0853  
 Mediacom 1206  
 MediaSat 0501 0853 2107  
 MediaStar 1173 1572  
 Medion 1232 0713 0132 1075 1412  
 1626 1334 0740 1579  
 Medison 0713  
 Mega 0200  
 Megasat 1886  
 Meo 2466  
 Metronic 1704 2167 1691 1659 0713  
 0132 2418 1993 1413 2269  
 1672  
 Metz 0173  
 MiCO 1811 1993  
 Micro 0501 0713  
 Micro electronic 0713 2308  
 Micro Technology 0713  
 Microstar 1075 1161  
 Microtec 0713  
 Morgan's 0132 0713 0200 1232 1412  
 1409  
 Moserbaer 1251  
 Motorola 0856  
 Multichoice 0879 1333 1433 0642 1959  
 1960 2059 2060  
 Mx Onda 1659  
 Myryad 0200  
 Mysat 0713

MySky 1356 1850 1693 1848  
 NEC 1617  
 Neom 1993  
 Neotion 1334  
 Netgem 1322  
 Neuf TV 1322  
 Neuhaus 0501 0713  
 Neuling 1232 1474 0132  
 Neusat 0713  
 Neveling 1161  
 Nevir 1659  
 Newton 0396  
 NextWave 1956  
 Nichimen 0560  
 Nikko 0713 0200  
 Noda Electronic 1704  
 Nokia 1114 0873 1023 1223 0853  
 Noos 0853  
 Nordmende 1611  
 Nova 0879 1959 1960 2059 2060  
 Numericable 2466  
 Octagon 2352  
 OctalTV 1429  
 Omni 1993  
 Onn 1284 2034  
 Openbox 1956  
 Opensat 1956  
 Opentel 1232 1412  
 Optex 0114 0713 1611 1626 1413  
 Optus 0879 0853 1356  
 Orbis 1334 1412 1232  
 Orbitech 1099 1195 1197 1100 0200  
 0501 0114  
 P/Sat 1232  
 Pace 0842 0847 1356 1682 1693  
 1717 2657 1848 1423 0887  
 1175 1662 1850 2059 2060  
 1323 2466 0200 0853  
 Pacific 1284  
 Packard Bell 1111  
 Palcom 1161 1409 2117  
 Palladium 0501 0396  
 Palsat 0501  
 Panasat 0879  
 Panasonic 0847 1304 1404  
 Panda 0173  
 Patriot 0132  
 peeKTON 1658 1993 2418  
 Philips 0099 0842 2107 2176 1076  
 1114 1499 0853 0200 1672  
 1743 0173 1429 2466  
 Phoenix 2418 1658 1956  
 Pilotime 1339  
 Pino 1334  
 Pioneer 0853 1308  
 Planet 0396  
 PMB 1611 0713  
 Polytron 0396  
 Portugal Telecom 2466  
 Preisner 0132 0396 1366  
 Premiere 1114 0873 1111 1176 1195  
 1100 0658 1717 2176 1675  
 Premium 1736  
 Primacom 1111  
 Pro Basic 2205 0853  
 Proline 1284 1659  
 Prosat 1173  
 QNS 1404  
 Quadral 1323  
 Radiola 0200  
 Radix 0396  
 RCA 1291  
 Regal 1251  
 RFT 0200  
 RiksTV 2367 1692  
 Roadstar 0713 0853  
 Rollmaster 1413  
 Rover 0713

Rownsonic	1567				
SAB	1956	1251	1300		
Saba	2205				
Sagem	1114	1690	2107	2553	2564
	1692	1004	1691	0820	2429
Saivod	2418				
Salora	1232				
Samsung	1243	1700	1916	2176	1795
	1570	1662	1458	1206	0853
	1175				
Sansui	1545	1251			
Sanyo	1626				
SAT	0501				
Sat Control	1300				
Sat Partner	0501				
Sat Team	0713				
SAT+	1409				
SatCatcher	1956				
Satec	0713				
Satlink	1567				
Satplus	1100				
SatyCon	1631				
Schaub Lorenz	2418				
Schneider	1251	1206			
Schwaiger	1474	1334	1658	1412	1631
	0740	1429	1111	1672	2308
	0132	1075			
Sedea Electronique	0132	1626	0114		
Seeltech	1993				
Seemann	0396				
SEG	1251	1626	0114	1075	1993
	1659	1284			
Servimat	1611				
ServiSat	1251	0713			
Shark	1631				
Sharp	1935	2034			
Sherwood	1611	1409			
Siemens	0173	1626	1657	1334	1429
	0861	2418	1672		
Sigmatek	2139	2418			
SignalMAX	1956				
SilverCrest	2308	1579			
Skantin	0713				
SKR	0713				
SKT	0132				
Sky	0847	0856	0887	1175	1693
	1662				
SKY Deutschland	1114	0873	1111	1176	1195
	1100	0658	1717	2176	1675
SKY Italia	1693	1848	2467	1850	
Sky XL	1412	1251			
SKY+	1175	1662			
Skymaster	1409	1611	0713	1075	1334
	1567	2205	1545		
Skymax	0200	1413			
Skypex	0740				
skyplus	1232	1334	1175	1412	1579
	1658	0740			
SkySat	0713	0501	0114		
SL	0132	1474	0740	1579	1672
SM Electronic	0713	1075			
Smart	0132	0396	1232	0713	1413
	1631	1404	2117	1474	
SmartVision	1658				
Socecable	0842				
Sogo	2139				
Soniq	1567				
Sony	0847	1558	0853		
SOVOS	1974				
SR	0132				
Star Sat	0132				
Starcom	0114				
Starland	0713				
Stream	1848				
Stream System	1300				
Strong	0820	1367	1409	0713	2235
	1626	1801	2418	0853	1284
	1159	1300	0879		
Sumin	1412				
Sunny	1300				
Sunsat	0713				
Sunstar	0132	0642			
Sunstech	1993	2139			
SupportPlus	2167				
Supratech	1413	2139			
Systec	0132	1334			
Sytech	2139	2418			
S-ZWO	1722				
Tahnon	1704				
TATA Sky	0847				
TBoston	2418	1658	1659	1251	2139
Teac	1322	1595			
Technika	2034	1284	1672		
TechniSat	1195	1197	1100	1099	0501
	1322	0200	0114	0396	
Technomate	1610				
Technosat	1206				
Technosonic	1672	0560			
Technotrend	1429	1672			
Technowelt	0132				
Techwood	0114	1284	1626	2034	1935
	1932	1931			
TELE System	1611	1801	1159	1409	1251
	0396				
Tele2	1795				
TeleClub	1367				
Telecom	0713				
Teleka	0396	0501			
Telestar	0501	1099	1100	0114	0200
	1429	1251	1334	1626	1672
	1195	1197			
Teletech	0114				
Televest	0501	0132	1300	1334	1409
	1474				
Telewire	1232				
Tesla	1626				
Tevion	1334	1672	0560	0713	1409
	1622	1567	2205		
Thomson	2107	2176	0842	0847	1291
	1046	1175	1658	1853	1662
	2160	0853	0820	1459	1935
	1932	1931	0713		
Tiny	1672				
Tioko	0132				
Titan	1886	2205			
Tividi	1429	1736			
TNT SAT	2235	1692	2564		
Tokai	0200				
Tonna	1611	0501	0713		
Topfield	1986	1545	1783	1722	1206
	1208	1824			
Toshiba	1284				
TPS	0820				
Triasat	0501				
Triax	0501	0200	0396	0713	0853
	1251	0114	1291	0132	1474
	1099	1626	1611	1700	1413
	1886				
Tricolor TV	1176				
Trio	1075				
TT-micro	1429				
Turnsat	0713				
TV Cabo	2160				
Twinner	0132	0713	1611		
UEC	0879	1356			
Umax	1993				
Unisat	0200	0132			
United	1251				
Unitymedia	1429	1882	1176	1195	1197
Univers	1886	1932			
Universum	0173	0114	1099	0740	
Van Hunen	1161				
Vantage	2297	1458			
Vaova	1993				
Variosat	0173				
VEA	2418				

Ventana	0200
Versatel	1795
Vestel	1284 1251 0114
VH Sat	1161
Viasat	1323 1023 0820 1682
Viola Digital	1672
Vision	1626 1886
Visiosat	1413 0560 0713 0114 1129
	1658
Vitecom	1413
Volcasat	2418
Voo	0853
Wavelength	1232 1413
Wetekom	0501
Wharfedale	1284 2034 0200 1935
Winbox	1801
Wisi	0173 0396 0501 0132 1412
	0740 1232
Worldsat	0114 1251
Woxter	2418 2139
XMS	1075
XSat	0713 0847 1323
Xtreme	1300
Yakumo	1413
Yamada	1993 2139
YES	0887
Yukai	1659
ZapMaster	0740
Zehnder	1777 1251 1334 1075 1232
	1413 1412 0114 1631
Zenith	0856
Zeta Technology	0200
Ziggo	1657 1499 2443
Zinwell	1176 1173
Zodiac	1801
Zon	2160

## CBL

@Home	1666 2015 0660
ADB	1730 1920
Akado	2043
Alice	1961
Altibox	2030
Amino	1481
Belgacom TV	2047
BT Vision	2294
Cablecom	1582 1961
Cisco	2589
ClubInternet	2132
Com Hem	0660 1666 0691 2447 2015
	0817
Fastweb	1730
France Telecom	0817
freebox	1976 1482
GuestComm	2030
Hathw@y	2043
Humax	2043 2142 0660 1813 1885
	2447 1983 2165 1981 1958
Kabel Deutschland	1981 1983 2165 1958
KabelBW	1813 1958 1981 1983 1060
Kiss	2132
Kreatel	1385 2030
Macab	0817
Motorola	1562 2030
Noos	0817 1624 2436
NTL	1060 1068
Numericable	2436
Ono	1068 1562
Optus	1060
Orange	0817 2407
Pace	1068 2620 1060
Philips	1619 0817 1582 1958
Premiere	2620
Sagem	0817 1624 2436 2407
Samsung	2407 1060 2015 2368 1666

Scientific Atlanta	2436 0477 2132
Sky	2620
SKY Deutschland	2620
Stofa	2015
Stream TV	1481
Tele Danmark	0817
Telecom Italia	1961
Telenet	1920
Telewest	1068 1060 1987
TeliaSonera	1385
T-Home	2132
Thomson	1582 1981 1983 1958
Unitymedia	2610
UPC	1582
Viasat	2030
Viken Fibernett	2030
Virgin Media	1060 1068 1987
Visiopass	0817
YouSee	0817 2368
Ziggo	2015 0691 0660 2142 2589
	2447 1666

## VAC

Argosy	2270
ATMT	2270
Digitech	2260
EGreat	2260
Elonex	1272
Eminent	2260
Fujitsu Siemens	1272
Galaxy	2238
Hewlett Packard	1272
INOi	2270
Iomega	2270 2238
ISTAR	2260
LaCie	2238
me2	2270
Memup	2270
Microsoft	1272
Olidata	2270
Packard Bell	2238
Pinnacle Systems	1447
Popcorn Hour	2260
RaidSonic	2238
Ricavision	1272
Trust	1272
Via Technologies	1272
Western Digital	2558
XBox	1272

## LASER

Denon	0059
Grundig	0059
Local Calcutta VCD	0726
Local Chennai VCD	0726
Local Delhi VCD	0726
Local India VCD	0726
Microboss	0726
Mitsubishi	0059
NAD	0059
Oscar	1565
Pagani	0726
Pioneer	0059
Samsonic	0726
Telefunken	0059
Thomson	0726

# DVD

3 Plus 0490  
 3D LAB 0539  
 4Kus 1158  
 Acoustic Solutions 0730 0713  
 AEG 0788 0770 0790 1894 1233  
 1923 0675 2173  
 AFK 1152 1923  
 AGK 2139  
 Aim 0672 0790  
 Airis 1224 1321 0672 0826 1345  
 Aiwa 0695 0869 0533 2020 2043  
 Akai 0790 0788 1115 0898 1527  
 0713 1233  
 Akira 1321  
 Akura 2112 0898 1367 1493 1383  
 Alba 0713 0723 0695 0730 0539  
 0672 1530  
 All-Tel 0790  
 Amitech 0770 1894  
 Amstrad 0713 1115 1367 1571 1493  
 1894 0790 0770 2139 2172  
 AMW 0872  
 Ansonic 0759 0831 1493  
 Apex Digital 0672  
 Arena 1115  
 Aria 0893  
 Arianet 0893  
 Aristona 0539 0646  
 ASCOMTEC 1923  
 Asonic 1224  
 ATACOM 1224  
 Audio Authority 2555  
 Audiosonic 1527 1923 1383  
 Audioworld 0790  
 Audix 1152 0713  
 Autovox 0713  
 AVideo 2173  
 AWA 0730 0872 1555  
 Axion 0730  
 Basic Line 0713  
 Baze 0898 0672  
 BBK 1224  
 Bellagio 0872 1004  
 Bellwood 0826  
 Belson 1923 2139 2172  
 Belsonic 1493  
 Berthen 1643  
 Best Buy 0857 2139 2172 1894  
 Binatone 1923  
 Biostek 1601 1623  
 Black Diamond 0713  
 Blu:sens 1233 1321  
 Blue Sky 0713 0695 0672 0651 0790  
 BlueTinum 1493  
 BNI 1321  
 Boghe 1004  
 Boman 0788 0898  
 Bose 2023 1895  
 Brainwave 0770 1115  
 Brandt 0651 0551 0503  
 Bush 0713 0695 0730 0831 0723  
 1483 1832 1367 1530 1383  
 Cambridge Audio 0751  
 CCE 1917  
 Celestial 0672  
 cello 2112  
 Centrex 0672 1004  
 Centrum 0713 0893 1923 0675  
 CGV 0770 0751  
 Chili 1493  
 Cinetec 0713 0872  
 Cinex 1367  
 CJ Digital 1643 2173  
 Classic 0730 1917

Clatronic 0788 0672 0675 1233  
 Clayton 0713  
 CMX 1643 1601  
 Coby 0730  
 Codex 1233  
 Compacks 0826  
 Conia 0672 1623 1321  
 Contel 0788  
 Continental Edison 0872 0831  
 Crown 0770 0651  
 C-Tech 0768 1152  
 Curtis 1493  
 Cybercom 0831  
 CyberHome 1023  
 Cytron 0651 0831 1347  
 Daenyx 0872  
 Daewoo 1483 0770 1918 0872 0213  
 Dalton 1036  
 Dansai 0770 1115  
 Dantax 0723 0695 0713  
 Daytek 0872  
 Dayton 0872  
 DCE 0831  
 Decca 0770  
 Denon 0634 1634 0490 2258  
 Denver 0788 0898 1321 1923 1601  
 1493 0672  
 Diamond 0651 0768 0751 0723 0790  
 1152 0770 1115  
 Digihome 0713  
 DigiLogic 0713  
 Digital 2173  
 Digital i 0893  
 Dignitech 1832  
 Digator 0651  
 Digitrex 0672 1004  
 Digix Media 0826  
 DiK 0831  
 Dimarson 1233  
 Dinamic 0788  
 Disney 0831  
 DK digital 0831 1643  
 DMTECH 0790 1614 2173  
 Dragon 0831  
 DSE 1152 1527 0675 0213  
 Dual 0831 0713 0651 0730 0790  
 1023 1530 1115  
 Durabrand 0675 0831 1530 0713  
 D-Vision 1115 1367  
 DVX 0768 1832 1152  
 e:max 1233 1321 1643 2173 0770  
 eBench 1152  
 E-Boda 0723  
 Ecco 1555  
 Eclipse 0723 0751  
 E-Dem 1224  
 Electrohome 0770  
 Elenberg 1832  
 Elfunk 0713  
 Elin 0770  
 Elta 0770 0788 0790 1115 1233  
 1894 1643 2173  
 1321 1623  
 Eltax 0869  
 Emerson 0770  
 Enzer 0770  
 EuroLine 0788 1115 1233 1884 1555  
 0675 1643  
 2172 2139  
 Ferguson 0651 0898 0713  
 Finlux 0741 0770 0672 0751 1884  
 Fintec 0713 1530 1367  
 Firstline 0869 0651 1530  
 Fisher 1919  
 Funai 0695 0675  
 Futronic 0893  
 Global Link 1224  
 Global Solutions 0768 1152  
 Global Sphere 0768 1152

Gold	1601	2112			
GoldStar	0741				
Goodmans	0713	1004	0723	0751	0730
	0651	0790	1923	1530	1383
GoWell	1643				
GPX	0741				
Gran Prix	0831	0898			
Grandin	0672	0713	2173		
Grundig	0695	0651	0539	0790	0713
	0670	0723	0652	0551	1004
	1483	1832			
Grunkel	0770	1493	0831		
H&B	0713	1233	1894	1614	
Haaz	0768	0751			
Hanseatic	0741	0790	1884	1614	
Harman/Kardon	0702				
HCM	0788				
HE	0730	1923	1493		
Henß	0713				
Hicon	0672				
Hikona	1383				
HiMAX	0857				
Hitachi	0664	0573	0857	0713	1748
Hiteker	0672	1923	1623		
Höher	0826	0831	1004	1224	2173
	0713	1530			
Home Electronics	0730	0770			
Home Tech					
Industries	1224	1923			
HYD	1233				
Hyundai	1527	0788	0768	1152	1530
	2112				
ICP	1152				
Ingelen	0788				
Inno Hit	0713				
Integra	2147				
Irradio	0741	1115	1224	1233	1894
	0869	0770			
ISP	0695				
Jamo	1036				
JBL	0702				
JDB	0730				
JDV	1367	1555			
JGC	1530				
JMB	0695				
JVC	0623	1901	1164	0539	0503
	1860	1597			
Kansas					
Technologies	1233	1530			
Karcher	1367				
Kazuki	1493	1623			
Kendo	0713	0831	0672	1347	
Kennex	0770	0713	0898		
Kenwood	0534	0490	1906		
KeyPlug	0770	1643			
Kiiri	0770				
King Vision	1643	1493			
Koda	1230				
Koss	0651				
KXD	0857	1321	1923		
Lawson	0768	1152			
Leiker	0872				
Lenco	0651	0770	0713	0831	1383
Lenoxx	1923				
Lexia	1152	0768			
LG	0741	1906	0869	2189	2419
Lifetec	0651	0831	1347		
Limit	1152	0768			
LiteOn	1158	1416	1644		
LM	1643				
Lodos	0713				
Loewe	0539	0741			
Logic3	0772				
LogicLab	0768	1152			
Logik	0713	1832			
Luker	1367				
Lumatron	1115	0741	1321	0713	0730
	0898	1832			

Luxman	0573				
Luxor	1004	0713	0730		
Magnat	1884				
Magnavox	0503	0675	0539	0713	1354
Magnex	0723				
Majestic	1345				
Manhattan	0713				
Manta	1493				
Marantz	0539	2432			
Mark	0713	0695			
Marks and Spencer	2112				
Marquant	0770				
Mastec	1006				
Matsui	0651	0713	0672	0695	
Maxdorf	0788				
Maxim	0713	1367			
Maya	1345				
MBO	0730	1917			
Mecotek	0770				
Mediencom	0751				
Medion	0831	2189	1347	0651	1345
	1006	0652	1416	1644	0741
	2425				
MEI	0790				
Memorex	0831				
Memory	0730	1383			
Metz	0571	0713			
MiCO	0723	0751			
Micromaxx	0695	1347			
Micromedia	0503	0539			
Micromega	0539				
Microsoft	0522	1708			
Microstar	0831				
Minax	0713				
Minoka	0770	1115			
Mirror	0652				
Mitsubishi	0713				
Mizuda	0857				
Multitec	1367				
Mustek	0730	1917			
Muvid	1643	2173			
Mx Onda	0651	0751	0723	1383	1601
Mystral	0831	1894			
NAD	0741	0692			
Naiko	0770	1367	1004		
Narita	1367				
NEC	0869	0692	1918	0741	
Neom	1493	1643			
Neon	2112				
NeoXeo	0826				
Nevir	0831	0770	0672		
Nexius	0790				
Next Base	0826				
Nfren	0826				
Nikkai	1923				
Nordmende	1614	0831	1530		
Nortek	1643	2173			
NU-TEC	1493				
Oasis-Media	1601				
Oceanic	1614				
Omni	1832				
Onida	1004				
Onkyo	0627	0503	1769	2147	
Onn	2112				
Onyx	2112				
Oopla	1158				
Optimus	0571				
Orava	1923				
Orbit	0872				
Orion	0695	1006	1233	0898	
Oritron	0651				
OTIC	0826	1383			
Pacific	0790	1152	0768	0759	0713
	0831				
Packard Bell	0831				
Palladium	0695	0713	1367		
Palsonic	0672	1251			

Panasonic 0490 1834 1908 1905 1910  
1579 1641  
Papouw 0533  
peeKTON 1224 0898  
Philips 0539 2056 1340 0646 1354  
0675 1506 1813 0503 1158  
1846 2049 2084 2093 2334  
2434  
Philo 1345  
Pioneer 0571 1965 0631 1900 1571  
0142 1531 2442  
Play It 1643  
Pointer 0770  
Portland 0770  
Powerpoint 0872 2112  
Prinz 0831  
Prism 1006 0831  
Pro2 1272 1345  
ProCaster 1004  
Proline 0651 0672 0790 1004 0652  
1483  
Proscan 0522  
Proson 0713  
Prosonic 1614 2112 1923  
Provision 1923 1321 1493 0730 1272  
PVision 1614  
Pye 0646 0539  
Radionette 0741 0869 1906  
Radiotone 0713  
RCA 0522 0651  
REC 0490  
Red Star 0759 0770 0788 0898 1923  
1345  
Relisys 1347  
Reoc 0768 1152  
Richmond 1233  
Roadstar 0713 0730 0898 1227 1832  
Ronin 0872  
Rotel 0623  
Rowa 0759 1004  
Rownsonic 0723  
Saba 0651 2173 1643 0551  
Sabaki 0768  
Saivod 0759 0831 1367 0770  
Sakyno 1152 0768  
Salora 0741  
Sampo 1347  
Samsung 0573 0744 0199 1932 1075  
0490 1635 1748 0298 2107  
2269  
Sansui 0695 0768 0770 1152 1230  
0723 0751 1832 1884 1115  
0826 1894  
Santosh 1115  
Sanyo 0670 0695 0790 0213 1919  
0713  
ScanMagic 0730  
ScanSonic 0857  
Schaub Lorenz 0788 0770 1152 1643 2173  
Schneider 0831 0539 0788 0713 0651  
0869 0790 1884 1367 0646  
1227  
Schöntech 0713  
Scientific Labs 0768 1152 0652  
Scott 0651 0672 1036 1233 1383  
2173  
Seeltech 1224 1643  
SEG 0713 0768 1152 0872 1530  
1483  
Shanghai 0672  
Sharp 0713 0695  
Sherwood 0741 0213  
Sigmatek 0857 1224 2139 2172  
Siltex 1224  
Silva 0788 0898 0831  
Silva Schneider 0831 1906 0741  
SilverCrest 1152 0768 1643 2173  
Singer 0723 0751 0768 1152

Sinotec 0770 1115  
Sistemas 0672  
Skymaster 0730 0768 1152  
Skyworth 0898  
Sliding 1115  
Slim Art 0770  
Slim Devices 0533  
SM Electronic 0730 0768  
Smart 0713  
Sogo 2172 1493 2139  
Sonashi 0831  
Soniko 0788  
Sontech 1383  
Sonwa 1004  
Sony 0533 1070 1536 1981 1633  
1516 2020 0864 0772 2043  
1824 2132 2457  
Sound Color 1233  
Soundmaster 0768 1152  
Soundmax 0768 1152  
Soundwave 1530  
Spectra 0872  
Standard 0651 1152 0768 0788 0831  
0898  
Star Clusters 0768 1227 1152  
Starmedia 0893 1224  
Stein 1601  
Stevison 1367  
Strato 1527 1152  
Strong 0713  
Sunfly 0857  
Sunkai 0770  
Sunstech 2139 0831 1601 2172 1614  
Sunwood 0788  
Superior 1643  
Supervision 0730 0768  
Supratech 2172 0893 2139  
SVA 0672  
Symphonic 0675  
Synn 0768 1152  
Syscom 0826  
Sytech 1601 2139  
Tandberg 0713  
Tangent 1321  
Targa 0652 1158 1227 1644 1906  
0741  
Tatung 0770  
TBoston 2172 2139  
Tchibo 0741  
TCM 0741  
Teac 0741 0790 0768 0571 0692  
1006 1152 0759 1227 0675  
1224 1913 2112  
TEC 0898  
Technica 1367  
Technics 0490 1905 1908 1910  
Technika 0770 1115 0831 1530 1383  
1152  
Technisson 0672  
Technosonic 1115 1367  
TechnoStar 1643  
Techwood 0713 1530 0539  
Tecnimagen 1233  
Tedex 1004 0768 0770 1152  
Telefunken 0790 0788 1923 1832 1483  
1115 0770 1345 1555  
Teletech 0713 1152 0768  
Tensai 0651 0770  
Tevion 0651 1036 1152 0768 1004  
2425 1227 1347 0652  
Textorm 1493  
Theta Digital 0571  
Thomson 0551 0522 0831  
Tokai 0898 1894 0788 1233  
Top Suxess 1224  
Toshiba 0503 1510 0452 1769  
Tosumi 1367 2112  
TRANS-continents 0872 0826 0831 1233



Trasonic	0672
Trevi	0831
Trio	0770
TruVision	0857
TSM	1224
TVE	0713
United	0788 1383 0730 0790 0672 0695 1115 0768 1233 1555 0713 1152 0826 1832 1367 0675 2112
Universal	
Multimedia	0768 1152
Universum	0741 0713 1918 1913 1227 0790 1530
Uptek	0893
upXus	1345
Vecatech	1493
Venturer	0790 1769
Vestel	0713 1530
Viewmaster	1224
Voxson	0730 0831
Waitec	1224 1894 1917 0730
Waltham	1530
Welkin	0831
Wellington	0713
Weltstar	0713
Wharfedale	0768 1832 0790 0723 0751 1152 0652 0770 1115 1383
Wilson	0831 1233
Windy Sam	0573
Woxter	2139 2172 1224
XBox	0522 1708
Xenon	1923
Xiron	1383
XLogic	1832 0770 0768 1152
XMS	0788 0770
Xomax	2112
Xoro	1251
Yakumo	1004 0652
Yamada	1004 0872 1493 1416 1158 0652 1623 2139
Yamaha	1840 0539 0646 0817 0490 1158
Yamakawa	0872
Yukai	0730 1917
Zenith	0503 0741



<p><b>In the UK</b> 0901-5510010 (£ 0,50 per minute) FAX: +31 53 432 9816 ofahelp@uebv.com (*)</p>	<p><b>Ireland</b> 016015986 FAX: +31 53 432 9816 ofahelp@uebv.com (*)</p>	<p><b>Australia</b> 1 300 888 298 FAX: 02 9972 7143</p>
<p><b>New Zealand</b> 0508 663 4 255 FAX: 06 878 2760</p>	<p><b>South Africa</b> 0860 100551 011 417 3074 / 011 417 3075 FAX: 011 417 3275 / 011 417 3274 support@oneforall.co.za</p>	<p><b>Deutschland</b> 06966984962 FAX: +31 53 432 9816 ofahelp@uebv.com (*)</p>
<p><b>España</b> 917873180 FAX: +31 53 432 9816 ofahelp@uebv.com (*)</p>	<p><b>France</b> 0173036536 FAX: +31 53 432 9816 ofahelp@uebv.com (*)</p>	<p><b>Italia</b> 0248296093 FAX: +31 53 432 9816 ofahelp@uebv.com (*)</p>
<p><b>Luxemburg/Luxembourg</b> 4066615632 FAX: +31 53 432 9816 ofahelp@uebv.com (*)</p>	<p><b>Portugal</b> 800-831397 FAX: +31 53 432 9816 ofahelp@uebv.com (*)</p>	<p><b>Schweiz/Suisse/Svizzera</b> 0443420449 FAX: +31 53 432 9816 ofahelp@uebv.com (*)</p>
<p><b>Österreich/Austria</b> 01790876064 FAX: +31 53 432 9816 ofahelp@uebv.com (*)</p>	<p><b>Nederland</b> 0205174790 FAX: +31 53 432 9816 ofahelp@uebv.com (*)</p>	<p><b>België/Belgique</b> 022750851 FAX: +31 53 432 9816 ofahelp@uebv.com (*)</p>

- (\*) Just send a blank message, you'll get auto-reply
- (\*) Bitte senden Sie uns nur eine blanko Nachricht, Sie erhalten direkt eine automatische Rückantwort.
- (\*) Envoyez juste un message 'blanc', vous obtiendrez automatiquement un questionnaire à remplir.
- (\*) Por favor envíenos un mensaje en blanco, a su vez recibirá una respuesta automática con un formulario a rellenar.
- (\*) Por favor envie-nos somente uma mensagem em branco, porque você receberá um e-mail de volta.
- (\*) Basta inviare un messaggio vuoto, riceverà un'auto reply (risposta automatica).
- (\*) U kunt ons een blanco mailbericht sturen, u ontvangt dan spoedig een auto-reply (met daarin een gegevensformulier dat u kan invullen en terug sturen).

<b>Magyar/Hungary</b> +36-034-316-348 FAX: +36-034-309-477 info@vivanco.hu	<b>Polska</b> www.kconsult.pl www.oneforall.com	<b>Türkiye</b> www.oneforall.com
<b>Česká/Czech</b> +420 491 512 080 oneforall@solid-czech.cz	<b>Slovenská/Slovakia</b> +420 571 114 299 oneforall@solid-czech.cz	<b>Україна/Ukraine</b> www.oneforall.com
<b>Danmark</b> +45 4434 0811 (8:30 - 16:00) FAX: +45 4434 0829 ofasupport@fovitech.dk www.fovitech.dk	<b>Norge</b> www.cenor.se www.oneforall.com	<b>Sverige</b> www.cenor.se www.oneforall.com
<b>Suomi/Finland</b> 0800-9-0323 FAX: 09-8678 0250 Info@oneforall.fi www.avkomponentti.fi	<b>Ελληνική/Hellas/Greece</b> 2410 555599 FAX: 2410 579092 info@oneforall.gr www.digitech.gr	<b>Русский/Russia</b> 0495 787 3211 FAX: 0495 251 9132 sales@oneforall.ru www.oneforall.ru
<b>България/Bulgaria</b> www.oneforall.com	<b>România</b> www.oneforall.com	<b>Hrvatska/Croatia</b> +385-1-4816-806 FAX: +385-1-4816-807 info@tehnocentar.hr
<b>India</b> • Toll Free number (Airtel/BSNL/Tata Indicom/BPL subscribers only): 1800-102-3299  • Other subscribers: 080-40351700  support@oneforall.co.in		

Although all customer service information is updated before printing it may happen that during the time of use changes have occurred. Please check our website ([www.oneforall.com](http://www.oneforall.com)) for our latest customer service information.

## India

UEI Electronics Private Ltd offers you, the customer, **ONE YEAR WARRANTY** for your Remote.

The Remote is warranted against manufacturing defects arising from faulty design, poor workmanship and materials for a period of **One year** ("the period") from the date of its original purchase by you, on the following terms and conditions.

To obtain warranty service, please call us at the numbers applicable to your local area mentioned on the Customer Service Page of the User Manual or available on **www.oneforall.co.in**

This warranty will be valid only when the original invoice/ purchase receipt (indicating date of purchase, product description, dealer's name etc.) is presented with the defective Remote. Universal reserves the right to refuse free-of-charge warranty replacement if the above document cannot be presented or if the information contained in it is incomplete, illegible or incorrect. This Warranty does not apply if the type, serial number on the Remote has been altered, deleted, removed or otherwise made illegible. Universal's liability, under this warranty, shall be strictly limited to the first/original sale by the dealer/retailer to you (the first user), and will not apply or extend to any secondary or subsequent sale/transfer of the Remote by you.

You shall be liable for all expenses incurred in delivering the defective Remote to us at the applicable addresses, however, we shall bear the cost of delivery to you for the replacement Remote. While Universal shall make all efforts to replace the defective Remote at the earliest, it is made expressly clear that Universal is under no obligation to do so in a specified period of time. Universal reserves the right to retain the defective Remote, at its own discretion. Please note that the replacement of the Remote, shall not extend the warranty period beyond one year from the original purchase. No fresh warranty shall apply to the replacement Remote.

This Warranty covers only manufacturing defects in the Remote which occur under conditions of normal operation of the Remote and in consonance with their proper and prescribed use. This Warranty does not cover the damage resulting from adaptations, adjustments, modifications made to the Remote or normal wear and tear, misuse, reckless use, damages caused due to natural disasters, Acts of God. This Warranty does not extend to accessories or products used with the Remote, batteries, broken or marred cabinets, cartons, carrying cases or any other item used in connection with the Remote. This Warranty does not apply if the Remote has been tampered with, altered, serviced by any agency, person not authorized by Universal. It is your responsibility to check and verify from Universal, the authenticity of the authorization, which any servicing agency may represent to you.

This Warranty is in lieu of all implied conditions and warranties under applicable law and is confined to replacement of the defective Remote and does not cover any special, consequential, incidental or resulting liability, damage, loss arising from such defects. This warranty, in no event, shall extend to the payment of any monetary consideration or compensation whatsoever. This Warranty does not affect your statutory rights under applicable Indian laws. This Warranty is valid only within the territory of India. In the event of a dispute arising in relation to or connected with this Warranty, the decision of Universal shall be final and binding.

### For more information, write to:

**UEI Electronics Private Ltd**  
5th Floor, East Wing  
Khanija Bhavan  
# 49 Race course Road  
Bangalore 560 001

## Dansk

Universal Electronics Inc./ONE FOR ALL garanterer hermed over for den oprindelige køber, at dette produkt ikke bør fremvise materielle eller tekniske fejl ved normal og korrekt brug inden for en periode af et (1) år fra den oprindelige købsdato. Produktet erstattes u/b, hvis det har vist sig at være defekt inden for garantiperioden på et (1) år. Denne garanti omfatter ikke emballage, etui, batterier, odelagte/skæmmede kabinetter eller andre enheder, der er benyttet sammen med produktet.

Erstattningsspligten gælder kun under de ovenfor anførte forhold. Opstår der fejl inden for garantiperioden, bedes De venligst ringe til os på nummeret nævnt under "Kundeservice" i manualen. Bemærk venligst, at vi skal have Deres købsnota for at kunne fastslå, hvorvidt De er berettiget til garantiservice.

Hvis du har købt dette produkt med et formål der ikke har relation til dit erhverv, forretning eller branche så husk, at du muligvis har legale rettigheder under din nationale lovgivnings bestemmelser om salg af forbrugervarer. Denne garanti påvirker ikke disse rettigheder.

## Norsk

UNIVERSAL ELECTRONICS INC./ONE FOR ALL garanterer dette produktet for materielle og tekniske feil som oppstår ved normal og riktig bruk for en periode på 1 år fra kjøpsdato. Produktet vil bli erstattet kostnadsfritt hvis det viser seg å være defekt innen 1 år. Denne garantien gjelder ikke pakning, emballasje, batterier, ødelagte eller skadede kabinett eller noen annen gjenstand brukt i forbindelse med produktet. Annet ansvar enn nevnt over gjelder ikke. For å få garantiservice i garantiperioden, vennligst ring oss på det telefonnummeret som står på kundeservice-siden. Vennligst merk at vi trenger gyldig kvittering fra forhandler.

Hvis du har kjøpt dette produktet til formål som ikke har relasjon til ditt erhverv, forretning eller bransje, så husk at du kan ha legale rettigheter etter nasjonale lovgivnings bestemmelser om salg av forbrukervarer. Denne garanti påvirker ikke disse rettigheter.

## Svenska

UNIVERSAL ELECTRONICS INC./ONE FOR ALL lämnar till köparen ett års garanti från inköpsdatum - att denna produkt är felfri avseende material och tillverkning. Om produkten är felaktig under normal användning bytes denna mot en ny utan kostnad för köparen under garanti-tiden. Garantin omfattar ej förpackning, bärväska, batterier - skadat hölje eller andra enheter som används i anslutning till produkten. För att erhålla garanti-service under garanti-tiden vänligen kontakta vår kundsupport på det telefonnummer som återfinns på sidan för kundservice i bruksanvisningen. Spar ditt inköpskvitto för att styrka din garanti på produkten.

Om du har köpt denna produkt för ett syfte som inte är besläktat till din bransch, affärsverksamhet eller yrke kom ihåg att du kan ha andra nationella lagar som täcker försäljning av konsumentvaror. Denna garanti påverkar inte dessa rättigheter.

## Suomi

UNIVERSAL ELECTRONICS INC./ONE FOR ALL myöntää tuotteen yhden (1) vuoden takuun alkuperäisestä ostopäivästä lukien koskien tuotteissa takuuaikana ilmeneviä materiaali- ja valmistusvikkoja. Tuote vaihdetaan takuuaikaisissa vikatapauksissa veloituksetta uuteen samanlaisen tai vähintään vastaavilla ominaisuuksilla varustettuun tuotteeseen. Takuu ei koske mm. paristoja, kantolaukkuja, pakkauskäsitteitä, suojakoteloita tai muita oheistuotteita. Toimintaohjeet takuuhuoltoon varten saat soittamalla puhelinnumerossa, joka on mainittu Asiakaspalvelu-sivulla. Muista liittää lähetykseen kopio ostokuitista. Huomaa, että tuotteemme eivät yleensä sisällä käyttäjän huollettavaksi tarkoitettuja osia, joten esim. laitteen kuoren avaaminen johtaa takuun raukeamiseen.

Jos olet hankkinut tämän tuotteen tarkoitukseen, joka ei liity kauppaan, liiketoimintaan tai ammattiin, sinulla saattaa olla oikeuksia, jotka perustuvat oman maasi kansalliseen kuluttajatuotteita koskevaan lainsäädäntöön. Tämä takuu ei koske näitä oikeuksia.

## Ελληνικά

Η UNIVERSAL ELECTRONICS INC./ONE FOR ALL εγγυάται στον αρχικό αγοραστή ότι αυτό το προϊόν δεν πρόκειται να παρουσιάσει προβλήματα σε σχέση με τα υλικά και την κατασκευή του κάτω από φυσιολογικές συνθήκες χρήσης για τον χρονικό περίοδο ενός (1) έτους από την αρχική ημερομηνία αγοράς. Το προϊόν θα επισκευαστεί και αν χρειαστεί θα αντικατασταθεί χωρίς χρέωση αν αποδειχτεί ότι είναι ελαττωματικό μέσα στη διάρκεια εγγύησης του ενός (1) έτους. Τα μεταφορικά έξοδα θα βαρύνουν τον κάτοχο. Τα έξοδα επιστροφής βαρύνουν τη UNIVERSAL ELECTRONICS/ONE FOR ALL. Η εγγύηση δεν καλύπτει ζημιές ή μη λειτουργία που προκαλείται από προϊόντα ή υπηρεσίες που δεν προέρχονται από τη UNIVERSAL ELECTRONICS/ONE FOR ALL, ή που προκύπτουν από μη κατάλληλη χρήση. Αυτό ισχύει επίσης και στις περιπτώσεις όπου το προϊόν έχει μεταποιηθεί/επισκευαστεί από άλλους και όχι από τη UNIVERSAL ELECTRONICS/ONE FOR ALL ή αν το λάθος οφείλεται σε ατύχημα, κακή μεταχείριση, αμέλεια, κακή εφαρμογή, κακή εγκατάσταση, κακή διατήρηση, μετατροπή, τροποποίηση, φωτιά, νερό, φυσικές καταστροφές, κακή χρήση ή απροσεχία... Για να αποκτήσετε εγγύηση service για τη διάρκεια της περιόδου εγγύησης, παρακαλώ έχετε υπ' όψιν σας ότι χρειάζεται να έχετε την απόδειξη αγοράς για να έχετε δικαίωμα service. Αν έχετε αγοράσει αυτό το προϊόν για λόγους που δεν συνάδουν με την εμπορική σας δραστηριότητα ή ειδικότητα, παρακαλώ να θυμάστε ότι μπορεί να έχετε νομικά δικαιώματα βάσει της νομοθεσίας που ισχύει στη χώρα σας για την πώληση καταναλωτικών αγαθών. Η εγγύηση αυτή δεν επηρεάζει αυτά τα δικαιώματα.

## Русский

Компания (Компания Барнсли - Ромнокс) Юниверсел Электроникс /Oneforall гарантирует покупателю отсутствие дефектов материалов и нарушений в работе данного товара при условии корректной эксплуатации в течение (1) одного года с даты покупки. Данный товар будет подвергнут замене в обязательном порядке без каких-либо дополнительных выплат в том случае, если в течение (1) одного года доказан факт брака в его производстве. Гарантийные обязательства не касаются картонных коробок, упаковок, батареек, транспортных упаковок, загрязненных упаковок, или других наименований, используемых с товаром. Любые другие обязательства, кроме перечисленных выше, исключаются. Для выяснения каких-либо вопросов по сервисному обслуживанию, пожалуйста, обращайтесь по телефону сервисного центра указанному выше. Пожалуйста, помните, что понадобится гарантийный талон, который выдает при покупке данного товара для получения полноценного обслуживания. В том случае, если Вы приобрели данный продукт с намерениями, связанными с Вашим бизнесом, профессиональными потребностями или для продажи, пожалуйста, примите к сведению, что необходимо иметь специальное разрешение от государственных органов на продажу конечному покупателю. Данная гарантия не является соответствующим разрешением.

## Türkiye

UNIVERSAL ELECTRONICS / ONE FOR ALL, ürünü ilk satın alan kişiye, bu ürünü, satın alma tarihinden itibaren bir (1) yıllık süre içinde normal ve doğru kullanımda malzeme ve işçilik hataları içermeceğini garanti etmektedir. Bir (1) yıllık garanti süresi içinde arızalı olduğu tespit edilmediği takdirde bu ürün onarılmayacak ya da gerekiyorsa değiştirilecektir. Ürünün gönderilmesi masrafi, ürünün sahibine, geri gönderilmesi masrafi da UNIVERSAL ELECTRONICS / ONE FOR ALL'a aittir. Bu garanti UNIVERSAL ELECTRONICS / ONE FOR ALL tarafından sağlanmayan ürünler ya da hizmetlerin neden olduğu ya da ürünün, kilavuzdaki talimatları uygun olarak monte edilmesinden kaynaklanan hasarları ya da arızaları kapsamamaktadır. Bu kapsam dışı durumu, aynı zamanda ürün, UNIVERSAL ELECTRONICS / ONE FOR ALL dışındaki kişilerce değiştirildiğinde / onandığında ya da arıza, bir kaza, yanlış kullanım, kötü kullanım, ihmal, yanlış taşıma, yanlış uygulamalar, hatalı montaj, uygun olmayan bakım, değişiklikler, ürün üzerinde oynama, yangın, su, yıldırım çarpması, doğal afetler, hatalı kullanım ya da dikkatsizlikten kaynaklandığında da geçerlidir. Garanti süresi içinde garanti hizmeti almak için lütfen hizmet almaya hakkınız olduğumu ispatlayacak olan orijinal satın alma belgenize gereksinim duyacağımızı unutmayın. Bu ürünü, ticaretiniz, işiniz ya da mesleğinizle ilgili olmayan bir amaç için satın alıyorsanız, tüketici mallarının satışına ilişkin ulusal yasalarımıza bağlı yasal haklara sahip olabilirsiniz. Bu garanti, ilgili haklarınızı etkilememektedir.

## Magyar

A UNIVERSAL ELECTRONICS/ONE FOR ALL garantálja az eredeti vásárló számára, hogy a jelen termék normál és megfelelő használat esetén az eredeti vásárlás napjától számított egy (1) évig anyag- és gyártási hibától mentes lesz. Ha a termék az egy (1) éves garanciaidő alatt hibásnak bizonyul, javítása, illetve szükség esetén a cseréje ingyenes lesz. A terméket a tulajdonosa saját költségén küldi el javításra. A termék visszaküldésének költségei a UNIVERSAL ELECTRONICS/ONE FOR ALL céget terhelik. A jelen garancia a nem a UNIVERSAL ELECTRONICS/ONE FOR ALL által szállított termékek vagy szolgáltatások okozta sérülésekre és hibákra, valamint a termékeknek nem a kézikönyv útmutatása alapján történő beüzemeléséből fakadó sérüléseire és hibáira nem terjed ki. Nem érvényes továbbá a garancia abban az esetben sem, ha a termék módosítás/ javítása nem a UNIVERSAL ELECTRONICS/ONE FOR ALL által történt, vagy ha a hiba baleset, helytelen vagy rendeltetésellenes használat, hanyagosság, rossz bánásmód, helytelen alkalmazás, hibás telepítés, nem megfelelő karbantartás, átalakítás, módosítás, tűz, víz, villám, természeti csapások, hibás használat vagy gondatlanság következménye. Ha a garanciaidő alatt garanciális szolgáltatást szeretne igénybe venni, ne felejtse, hogy a jogosultság megállapításához szükségünk lesz az eredeti vásárlási bizonylatra. Ha Ön a terméket kereskedelmi tevékenységéhez, vállalkozásához vagy szakmájához nem kapcsolódó célra vásárolta, akkor az országában hatályos, fogyasztási cikkek értékesítését szabályozó törvények jogokat biztosíthatnak Önnek. A jelen garancia nem érinti ezeket a jogokat.

## Polski

UNIVERSAL ELECTRONICS / ONE FOR ALL gwarantuje pierwotnemu nabywcy, że w produkcji nie wystąpią żadne wady materiałowe ani produkcyjne podczas normalnego i prawidłowego użytkowania przez okres jednego (1) roku od daty zakupu. Jeśli w ciągu rocznego (1) roku okresu gwarancyjnego wystąpią wady w produkcji, zostanie on odpowiednio naprawiony lub bezpłatnie wymieniony. Koszty przesyłki pokrywa właściciel; koszty odesłania produktu pokrywa firma UNIVERSAL ELECTRONICS / ONE FOR ALL. Niniejsza gwarancja nie obejmuje uszkodzeń ani usterek spowodowanych przez produkty lub usługi niedostarczane przez UNIVERSAL ELECTRONICS / ONE FOR ALL, lub wynikłe z instalacji niezgodnej z instrukcją obsługi. Dotyczy to także przypadków, kiedy produkt jest modyfikowany / naprawiany przez inne firmy, niż UNIVERSAL ELECTRONICS / ONE FOR ALL, lub jeśli przyczyną usterek jest wypadek, niewłaściwe użycie, nadużycie, zaniedbanie, nieprawidłowa obsługa, niewłaściwe stosowanie, błędna instalacja, nieprawidłowa konserwacja, zmiana, modyfikacje, ogień, woda, błyskawica, kłeski żywiołowe, nieprawidłowe użytkowanie lub niedbalost. Aby skorzystać z serwisu gwarancyjnego w okresie gwarancyjnym, należy posiadać oryginalny dowód zakupu, co umożliwi nam określenie uprawnień serwisowych. W razie zakupienia tego produktu do celów niezwiązanych z pracą, działalnością lub zawodem należy pamiętać, że mogą przysługiwać prawa w ramach przepisów krajowych regulujących sprzedaż towarów konsumpcyjnych. Niniejsza gwarancja nie narusza tych praw.

## Česky

Společnost UNIVERSAL ELECTRONICS / ONE FOR ALL zaručuje původnímu zákazníkovi, který výrobek zakoupí, že tento výrobek nebude při normálním a správném používání obsahovat vady materiálu a zpracování po dobu jednoho (1) roku od data prodeje. Pokud výrobek vykáže vadu v průběhu záruční doby jednoho (1) roku, bude bezplatně opraven, nebo - v případě potřeby - vyměněn. Převážní náklady hraří vlastník, náklady na vrácení výrobku hraří společnost UNIVERSAL ELECTRONICS / ONE FOR ALL. Záruka nepokrývá poškození či poruchy způsobené výrobky či službami od jiných dodavatelů než společností UNIVERSAL ELECTRONICS / ONE FOR ALL, nebo způsobené montáží výrobku, při které nebyly dodrženy pokyny v návodu k používání. Totéž platí v případě, kdy byl výrobek opraven nebo opraven jiným subjektem než společností UNIVERSAL ELECTRONICS / ONE FOR ALL, nebo pokud byla porucha způsobena nehodou, nesprávným použitím, zneužitím, nedbalostí, hrubým zacházením, chybnou instalací, nesprávnou údržbou, změnou, úpravou, požárem, vodou, bleskem, přírodní katastrofou, chybným použitím nebo neopatrností. Pokud požaduje zákazník záruční služby v průběhu záruční doby, musí předložit originální doklad o prodeji, aby bylo možné ověřit jeho nárok na danou službu. Pokud jste zakoupili tento výrobek pro účely, které nesouvisí s vaší obchodní činností, podnikáním nebo profesí, můžete mít zákonná práva vyplývající z národních právních předpisů upravujících prodej spotřebního zboží. Tato práva nejsou touto zárukou nijak dotčena.

## Slovenčina

UNIVERSAL ELECTRONICS INC./ONE FOR ALL ručí pôvodnému kupujúcemu, že tento výrobok nebude mať počas obdobia jedného (1) roka od dátumu jeho prvotnej kúpy žiadne materiálové ani výrobné chyby, ak sa bude používať normálnym a správnym spôsobom. Ak sa dokáže, že bol tento výrobok počas jedného (1) roka záručnej lehoty chybný, vymeni sa bezplatne. Táto záruka sa netýka kartónových obalov, prepravných škátok, batérií, poškodených alebo zničených krytov ani žiadnej inej položky, ktorá sa používa v súvislosti s týmto výrobkom. Akýkoľvek záväzok iný, ako uvedený vyššie, je vylúčený. Ak chcete počas záručnej doby ísť do záručného servisu, zavolať prosím na telefónne číslo uvedené na strane Zákaznícky servis. Uvedomte si prosím, že na to, aby sme si overili oprávnenosť pre tento servisný zásah, potrebujeme váš doklad o kúpe. Ak ste si tento výrobok kúpili na účely, ktoré sa netýkajú vášho podnikania, obchodu alebo povolania, uvedomte si prosím, že na základe svojej miestnej legislatívy, ktorá sa týka predaja spotrebného tovaru, môžete mať určité zákonné práva. Táto záruka nemá na tieto práva žiaden vplyv.

## Hrvatski

UNIVERSAL ELECTRONICS INC./ONE FOR ALL jamči kupcu da ovaj proizvod nema oštećenja u materijalima i izradi tijekom normalne i pravilne uporabe u razdoblju od jedne (1) godine od datuma kupnje. Proizvod će se besplatno zamijeniti ako je dokazano da je neispravan i to unutar jedne (1) godine jamstvenog razdoblja. Ovo jamstvo ne pokriva ljepenke, torbe, baterije, slomljene ili spojene police ili drugi dio korišten zajedno s proizvodom. Osim gore navedenih, izuzete su daljne obveze. Da biste ostvarili pravo na servis za vrijeme jamstvenog razdoblja, molimo nazovite nas na broj naveden na stranici službe za korisnike. Molimo imajte na umu da trebamo originalnu potvrdu o kupnji kako bi utvrdili vašu podobnost za servis. Ako ste kupili ovaj proizvod u svrhu koja se ne tiče vaše djelatnosti, posla ili zanimanja, molimo sjetite se da imate zakonska prava pod vašom nacionalnom legislativom koja upravlja prodajom potrošačke robe. Ovo jamstvo ne utječe na ta prava.

## Română

UNIVERSAL ELECTRONICS / ONE FOR ALL garantează cumpărătorului inițial că acest produs nu va prezenta defecte de fabricație și ale materialelor în condițiile unei utilizări normale și corecte pe o perioadă de un (1) an de la data achiziționării inițiale. Acest produs va fi înlocuit gratuit dacă se dovedește a fi defect în perioada de garanție de un (1) an. Această garanție nu acoperă cutiile de carton, ambalajele de transport, bateriile, carcasele deteriorate sau defecte sau alte articole utilizate împreună cu produsul. Orice altă obligație în afara celor enumerate mai sus este exclusă. Pentru a obține servicii pe durata garanției, vă rugăm să ne apelați la numărul menționat la pagina Servicii clienți. Vă rugăm să rețineți că avem nevoie de chitanța primită în momentul achiziției inițiale pentru a putea stabili eligibilitatea dvs. pentru servicii. Dacă ați cumpărat acest produs într-un scop ce nu are legătură cu ocupația, afacerea sau profesia dvs., vă rugăm să rețineți că este posibil să aveți drepturi legale în baza legislației dvs. naționale ce guvernează vânzarea bunurilor de consum. Această garanție nu afectează respectivele drepturi.

## Български

UNIVERSAL ELECTRONICS INC./ONE FOR ALL гарантира на първоначалния купувач, че този продукт няма да има дефекти на материалите и изработката при нормална и правилна употреба за период от една (1) година от датата на първоначалното закупуване. Този продукт ще бъде заменен безплатно, ако се докаже, че е дефектен в рамките на гаранционния период от една (1) година. Настоящата гаранция не включва кашони, куфарчета, батерии, счупени или повредени шкафове или всякакви други предмети, използвани във връзка с продукта. Всякакви други задължения, освен посочените по-горе, са изключени. За да получите сервизно обслужване по време на гаранционния период, моля, свържете се с нас на номера, посочен на страницата за Обслужване на клиенти. Отбележете, че не е необходим вашият касов бон за покупка, с който да се установи дали отговорите на критериите за допустимост за обслужване. Ако сте закупили този продукт за цели, които не са свързани с вашата дейност, бизнес или професия, моля, не забравяйте, че вероятно имате законови права, определени от вашето национално законодателство в областта на продажбите на потребителски стоки. Настоящата гаранция не засяга тези права.

## English

UNIVERSAL ELECTRONICS INC./ONE FOR ALL warrants to the original purchaser that this product will be free from defects in materials and workmanship under normal and correct use for a period of one (1) year from the date of original purchase. This product will be replaced free of charge if it has been proven to be defective within the one (1) year warranty period. This warranty does not cover cartons, carrying cases, batteries, broken or marred cabinets or any other item used in connection with the product. Any further obligation than listed above is excluded. To obtain warranty service during the warranty period, please call us at the number mentioned on the Customer Service page. Please notice that we need your purchase receipt so that we may establish your eligibility for service. If you have bought this product for purposes which are not related to your trade, business or profession, please remind that you may have legal rights under your national legislation governing the sale of consumer goods. This guarantee does not affect those rights.

## Deutsch

UNIVERSAL ELECTRONICS INC./ONE FOR ALL garantiert dem Kunden, dass dieses Produkt bei sachgemäßem und ordentlichem Gebrauch für die Dauer eines Jahres vollkommen frei von Defekten materieller oder technischer Art bleiben wird, gerechnet ab Kaufdatum. Falls erwiesen werden kann, dass innerhalb der Garantiezeit eines Jahres ein Defekt entstanden ist, wird dieses Produkt gebührenfrei ersetzt, falls besagtes Produkt innerhalb der Garantiezeit auf Kosten des Kunden zurückgeschickt wird. Diese Garantie erstreckt sich nicht auf Verpackungen, Transportbehältnisse, Batterien, zerbrochene oder beschädigte Gehäuse oder andere Objekte, die in Verbindung mit dem Produkt verwendet werden. Jegliche weitere Verpflichtung als die oben aufgeführte wird ausgeschlossen. Um unseren Garantieservice innerhalb der Garantiezeit in Anspruch nehmen zu können, wählen Sie bitte die Nummer die Sie auf der Kundendienstseite finden um weitere Instruktionen zu erhalten. Bitte beachten Sie, dass wir Ihren Kaufbeleg brauchen um fest zu stellen ob Sie Anspruch auf unseren Garantieservice erheben können. Wenn Sie dieses Produkt nicht für den Zweck gekauft haben, die mit Ihrem Handel, Geschäft oder Beruf zusammenhängen, beachten Sie bitte, dass es verbriefte Rechte unter Ihrer staatlichen Gesetzgebung geben kann, die den Verkauf der Verbrauchsgüter regelt. Diese Garantie beeinflusst nicht jene Rechte.

## Français

UNIVERSAL ELECTRONICS INC./ONE FOR ALL garantit à l'acheteur d'origine que ce produit est certifié franc de défauts matériels et de main d'œuvre durant une période d'un (1) an à partir de la date d'achat original à la condition exclusive que ce produit ait été utilisé de manière normale et correcte. Ce produit sera remplacé gratuitement s'il s'est révélé défectueux pendant ladite période d'un (1) an, produit devant être retourné à la charge du client durant la période de garantie. Cette garantie ne saurait couvrir d'aucune manière que ce soit emballages en carton, coffrets portables quelconques, piles, corps d'appareil cassé ou endommagé ou tout autre article utilisé en combinaison avec ce produit. Nous nous réservons le droit de rejeter tout autre engagement que ceux cités plus haut. Pour pouvoir obtenir le service de garantie durant la période de garantie, veuillez nous contacter au numéro mentionné sur la page "Service Consommateurs" pour les instructions nécessaires. Veuillez noter que la preuve d'achat est obligatoire afin de pouvoir déterminer votre droit à ce service. Si vous avez acheté ce produit sans raison commerciale ni professionnelle, veuillez noter qu'il est possible que la législation de protection des consommateurs de votre pays vous donne certains droits. Cette garantie n'affectera pas ces droits.

## Español

UNIVERSAL ELECTRONICS/ONE FOR ALL garantiza al comprador que este producto estará libre de defectos materiales o de fabricación, al menos durante 1 año desde la fecha actual de su adquisición y en caso de que se utilice de un modo normal y correcto. Este producto será sustituido de forma gratuita siempre y cuando se pueda demostrar que es defectuoso y que esto haya sucedido dentro del año de garantía, corriendo a cuenta del comprador los gastos de su devolución. Esta garantía no cubre embalajes, maletines, envoltorios, pilas, armarios u otros objetos utilizados en conexión con este producto. Se excluyen otras obligaciones, cualesquiera que sean, además de las mencionadas más arriba. Para obtener servicio de garantía dentro del período correspondiente a ésta, por favor, llámenos al número de teléfono que se menciona en la página de Servicio de Atención al Cliente. Por favor, asegúrese de tener su recibo o ticket de compra para que podamos establecer su legitimidad a este servicio. Si ha adquirido este producto con propósitos que no estén relacionados con su comercio, negocio o profesión, por favor recuerde que es posible que según la legislación de su país tenga derechos legales en cuanto a la venta de productos para el consumidor. Esta garantía no afecta a esos derechos.

## Português

A UNIVERSAL ELECTRONICS INC./ONE FOR ALL garante ao cliente a proteção deste produto no que respeita a defeitos de fabrico de material, dentro de um período de uso correcto e normal de 1 ano a partir da data da compra do mesmo produto. Este produto será substituído sem qualquer encargo no caso de ter sido comprovada qualquer avaria dentro do período de 1 ano e após o seu retorno ( custos de envio da responsabilidade do consumidor ) dentro deste mesmo prazo. Esta garantia não cobre embalagens de cartão, caixas, pilhas, ou outros itens usados em conjunto com este produto. Qualquer outra obrigação para além daquela acima descrita não será tida em consideração. Para obter o serviço de garantia durante o período a este destinado, para mais informações contacte-nos no número mencionado na página do Serviço de Apoio ao Cliente. Por favor tome nota que se lhe é pedido o comprovativo de compra, de forma a que possamos confirmar a sua legitimidade para este serviço. Se você comprou este produto para propósitos que não estejam relacionados ao seu negócio ou profissão, por favor tenha em conta que você pode ter direitos legais baixo a sua legislação nacional que governa a venda de produtos de consumidores. Esta garantia não afecta esses direitos.

## Italiano

La compagnia Universal Electronics inc./ ONE FOR ALL garantisce l'acquisto originale che questo prodotto sarà esente da difetti di mano d'opera dietro l'utilizzo proprio di 1 anno. Questo prodotto sarà sostituito gratuitamente se verrà provato che è difettoso entro l'anno di garanzia e ovviamente accompagnato dalla prova dello scontrino che assicura la data d'acquisto. La garanzia non copre la scatola, l'imballaggio, le pile o ogni altro articolo che abbia a che vedere con il prodotto. Non ci sono ulteriori obblighi di qui sopra elencati. Per accedere al nostro servizio al cliente durante l'anno di garanzia potete chiamare al seguente numero telefonico che trovate sulla pagina "Servizio Clienti". Vi chiediamo cortesemente di conservare lo scontrino affinché noi possiamo stabilire la vostra credibilità, per richiedere un nostro servizio. Se ha acquistato questo prodotto per scopi che non si riferiscono al suo mestiere, azienda oppure professione, per favore prenda atto che potrebbe avere diritti legali previsti dalla sua legislazione nazionale che determina la vendita di beni di consumo. Questa garanzia non influisce su questi diritti.

## Nederlands

UNIVERSAL ELECTRONICS INC./ONE FOR ALL garandeert de klant, dat dit product bij normaal en correct gebruik vrij van materiële of technische defecten zal blijven voor een periode van één jaar, gerekend vanaf de datum van aankoop. Als aangetoond kan worden dat binnen de periode van één jaar een defect is ontstaan, zal dit product gratis vervangen worden als het genoemde product op kosten van de klant binnen de garantietermijn teruggestuurd wordt. Deze garantie is niet van toepassing voor verpakkingen, dozen voor transport, batterijen, gebroken of beschadigde behuizing of enig ander object, dat in verband met dit product gebruikt wordt. Elke andere verplichting dan het bovengenoemde wordt uitgesloten. Om gebruik te maken van onze garantieservice tijdens de garantietermijn, belt u het nummer dat u vindt op de Klantenservice pagina. Wij maken u erop attent dat wij uw bewijs van aankoop nodig hebben om vast te stellen of u voor deze garantieservice in aanmerking komt. Indien u dit product gekocht heeft voor doeleinden die niet gerelateerd zijn aan uw vak, bedrijf of beroep, let er dan op dat u eventueel gebruik kunt maken van legale rechten die onder uw nationale wetgeving met betrekking tot consumentgoederen vallen. Deze garantie heeft geen effect op die rechten.

# ONE FOR ALL Combi Control

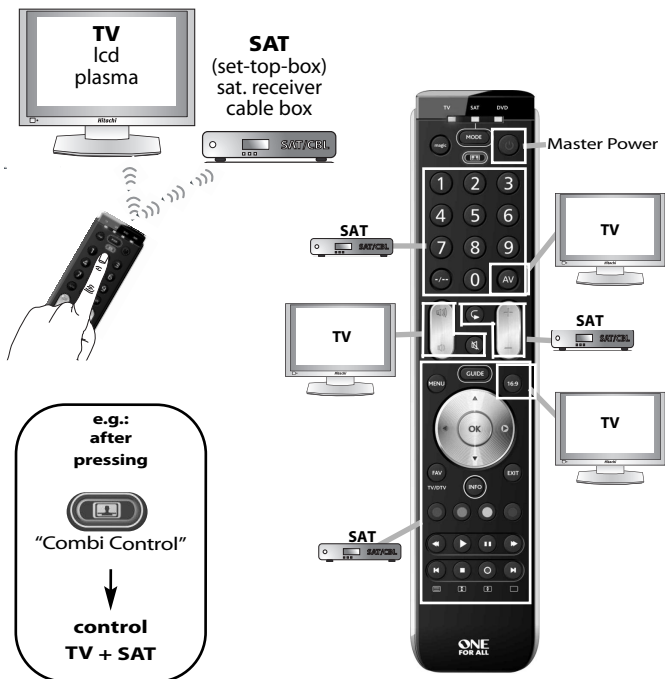

**TV** TV : Television / HDTV / LCD / Plasma / Projector / Rear Projector ..... 71

**SAT** SAT : Satellite Receiver / Set-Top-Box / IPTV / DVB-S / DVB-T / Freeview (UK) / TNT (F) / Digitenne (NL) / SAT/HDD ..... 77  
CBL : Cable Converter / Set-Top-Box / IPTV / DVB-C ..... 81  
VAC : Video Accessory like Media Centres / AV Accessories / AV Selectors ..... 81

**DVD\*** DVD : DVD Player / DVD-R / Blu-ray / DVD Home Cinema / DVD Combi / DVD/HDD ..... 82  
LASER : Laserdisc ..... 81

\* URC 7130



• Power  
• Master Power (in "Combi Control")

• Combi Control

• "Channel Selection"

• AV/Input / 20 / C/P (in TV)  
• TV/SAT\* / TV/DTV (in SAT)  
• TV/DVD / 20 (in DVD)

• Previous Channel (in TV/SAT/DVD)

• 16:9 (in TV/SAT)  
• open/close (in DVD)



- If the LED's become dim; please replace the batteries.
- Wenn die LED verdunkelt, bitte Batterien auswechseln.
- Si la luz del LED se vuelve tenue, sustituya las pilhas.
- Si l'intensité des diodes diminue, remplacez les piles.
  - Se o LED brilhar difuso, substitua as pilhas.
  - Se l'intensità del LED diminuisce, sostituirle le pile.
- Vervang de batterijen als de LED-lichtsterkte afneemt.
- Jeřli LEDzaczna słabiej řwiecić, nalezywymienić baterie.
- Pohasíná-li světlovydávánéLED, jezapotřebívyměnitbaterie.
- Ha a LED fénye elhalványul, cserélje ki az akkumulátort.
- Ako LED indikatori slabo svijetle, zamijenite baterije.
- Ak začne dióda LED svietit' tlmene, vyměňte batérie.
- Hvis lysdioderne lyser svagt, skal du udskifte batterierne.
  - Hvis lampene blir svake,må du skifte ut batteriene.
  - Omlysdioderna lyser svagt byter du ut batterierna.
    - Josmerkivalot himmenevät, vaihda paristot.
- Αν η λυχνία LEDγίνει αμυδρή, αντικαταστήστε τις μπαταρίες.
- При снижении яркости индикаторов замените батареи.
- LED'ler loř ışık vermeye bařlarsa, lütfen aküleri deęiřtirin.
- Dacă ledurile řși pierd luminozitatea, înlocuiți bateriile.
- Акосветлинанасветодиодитеотслабне,моля,сменетебатериите.