

SUPERSTAR™ **MONSTER BLASTER™**

Инструкция по эксплуатации

Содержание

Обзор продукта	3
Зарядка колонки	5
Сопряжение с устройствами с помощью функции NFC	6
Сопряжение с устройствами без NFC	7
Соединение с помощью аудио-кабеля	8
Использование микрофона (не входит в комплект поставки)	9
Регулировка / В помещении / На улице	10
Зарядка смартфона через USB-порт	11
Меры предосторожности, гарантия	12

* Наберите "0000", если во время сопряжения устройство запросит пароль

* Устройство автоматически выключится через 15 минут в случае отсутствия Bluetooth соединения

* Для оптимальной работы с iOS устройством убедитесь, что вы используете iOS 4.1 и выше

* Полностью зарядите колонку перед использованием

Обзор продукта

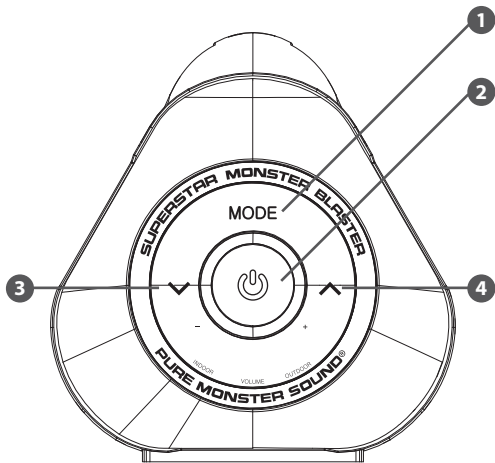

1. Кнопка MODE — переключение режимов
2. Включение/ Выключение/ Сопряжение
3. Уменьшение громкости/ Переключение режимов «Дома» и «На улице»
4. Увеличение громкости/ Переключение режимов «Дома» и «На улице»

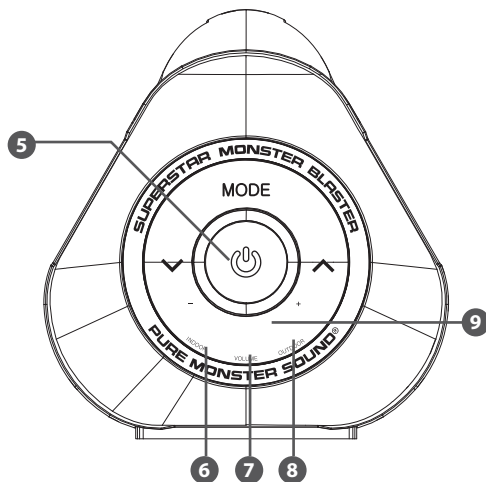

5. LED-индикатор рабочего состояния
6. LED-индикатор работы в режиме «Дома» (INDOOR)
7. LED-индикатор регулировки громкости
8. LED-индикатор работы в режиме «На улице» (OUTDOOR)
9. LED-индикатор уровня громкости/ режимов INDOOR/ OUTDOOR

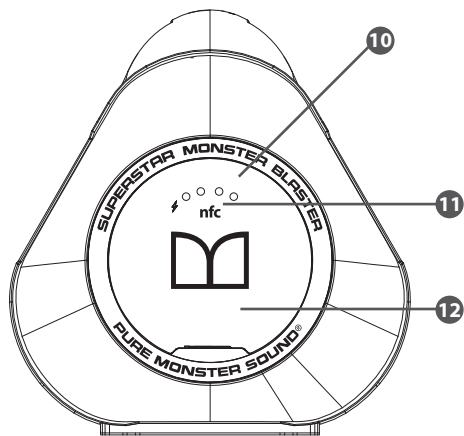

- 10. LED-индикатор уровня заряда батареи
- 11. NFC сенсор
- 12. Резиновая заглушка

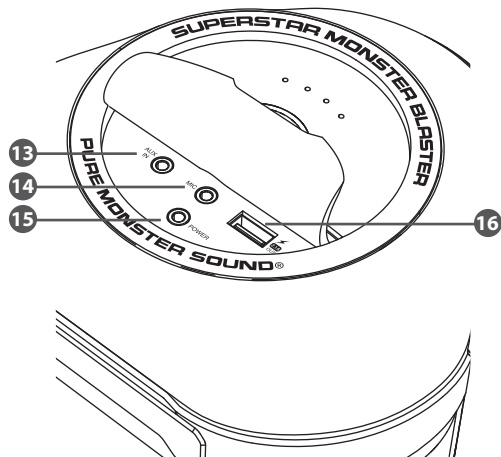

- 13. 3,5 мм аудио-вход для источника звука
- 14. 3,5 мм аудио-вход для микрофона
- 15. Порт для подключения зарядного устройства
- 16. USB-порт для зарядки устройства от колонок

Зарядка колонки (Зарядное устройство входит в комплект поставки)

*Пожалуйста, полностью зарядите колонку перед использованием

*Чтобы посмотреть уровень заряда, включите колонку и посмотрите LED-индикатор состояния заряда батарей

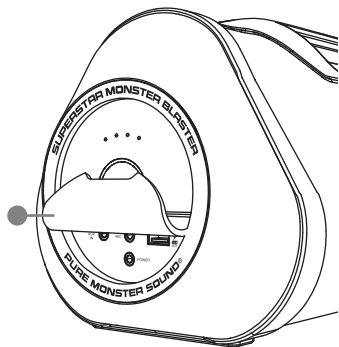

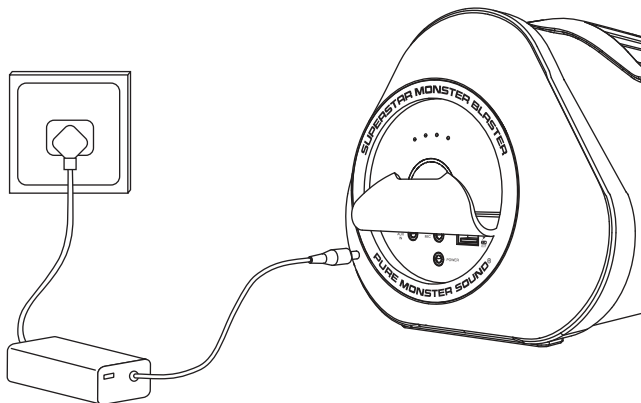

Отогните резиновую заглушку.

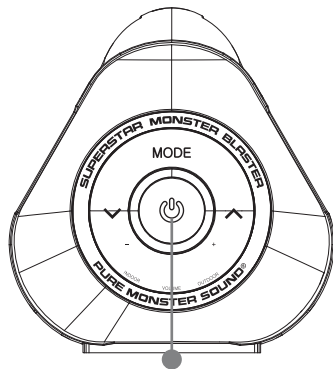

Для зарядки подсоедините зарядное устройство из комплекта к колонке и сети.

Сопряжение с помощью функции NFC



Включите колонку нажатием кнопки включения 

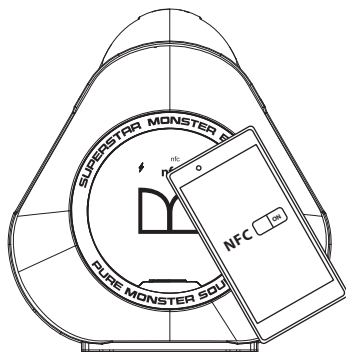

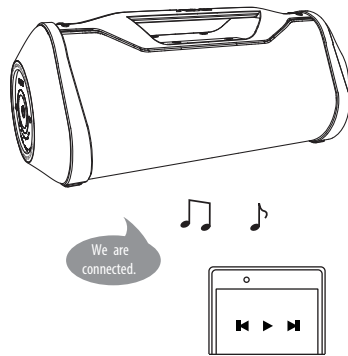

Активируйте функцию NFC на вашем смартфоне. Приложите смартфон к NFC сенсору колонки.



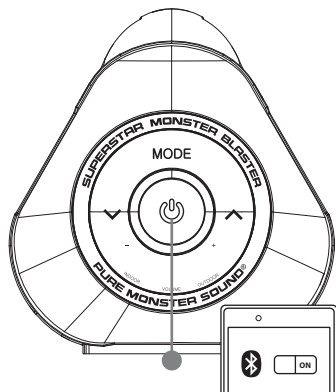

После соединения вы услышите голос: "We are connected". После чего можете начинать проигрывать музыку.

Сопряжение без использования функции NFC

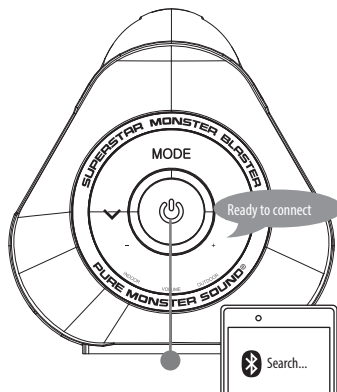

Нажмите и удерживайте кнопку включения  до появления прерывистых тональных звуков. Активируйте Bluetooth-функцию на вашем смартфоне.



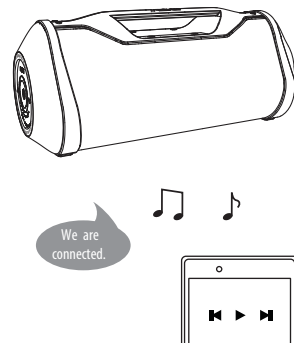

Нажмите и удерживайте кнопку включения  до тех пор, пока не услышите: "Ready to connect". Из выпадающего списка устройств на вашем смартфоне найдите и выберите SuperStar Monster Blaster.

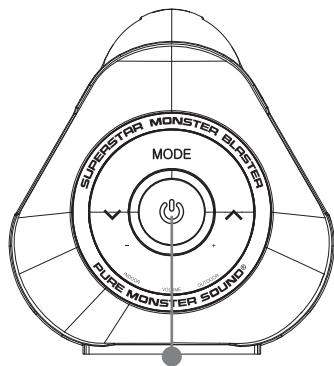

После того, как услышите голос: "We are connected" вы можете прослушивать музыку.

Соединение с помощью аудио-кабеля (не входит в комплект поставки)



Нажмите и удерживайте кнопку включения  до появления прерывистых тональных звуков.

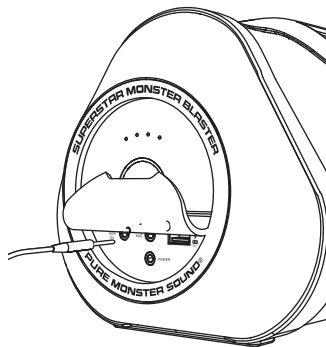

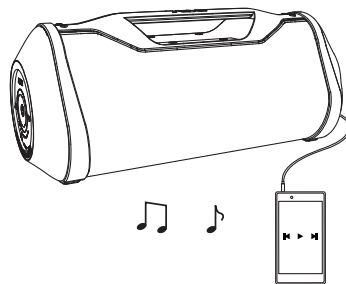

Соедините с помощью аудио-кабеля с разъемами 3,5 мм источник звука и колонку.

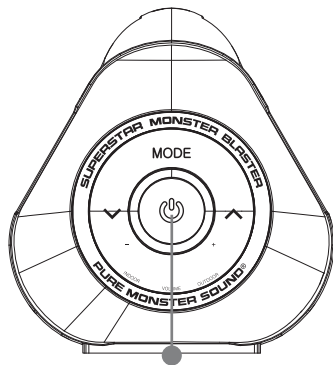

Начните прослушивание.

Использование микрофона (не входит в комплект поставки)



Нажмите и удерживайте кнопку включения  до появления прерывистых тональных звуков.

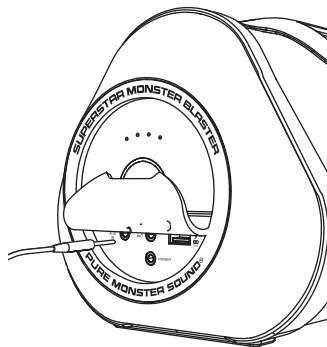

Подсоедините микрофон к колонке с помощью разъема 3,5 мм для микрофона

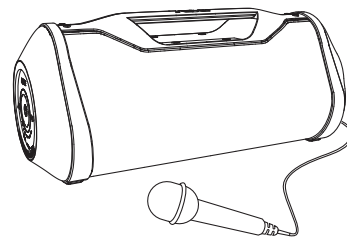

Используйте микрофон во время проигрывания музыки.

Регулировка громкости/ Режимы «Дома» (INDOOR) и «На улице» (OUTDOOR)

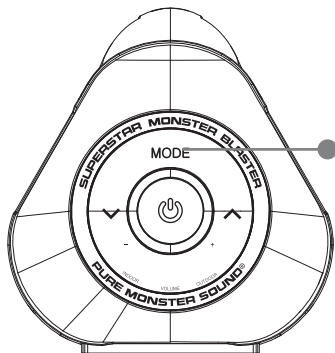

Режим «Дома» (INDOOR) Режим регулировки Режим «На улице» (OUTDOOR)



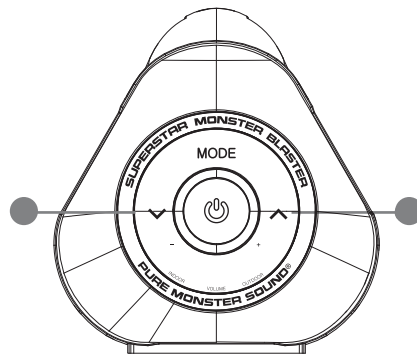

Нажимайте кнопку "MODE" для переключения вышеуказанных рабочих режимов колонки

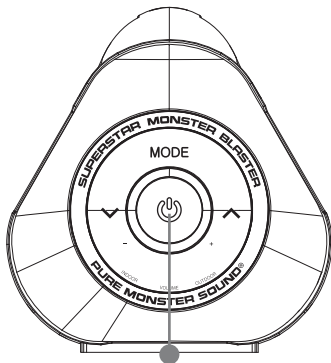

Для уменьшения и увеличения громкости используйте соответствующие кнопки. 
Колонка должна находиться в режиме регулировки громкости.

Зарядка смартфона через USB-разъем



Нажмите и удерживайте кнопку включения  до появления прерывистых тональных звуков.

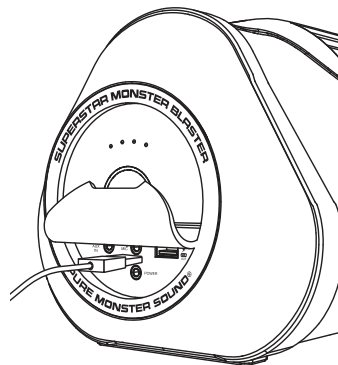

С помощью USB-кабеля подсоедините смартфон к USB-порту колонки.

Меры предосторожности

Пожалуйста, внимательно прочтите инструкцию по безопасности ниже:

- Не используйте этот продукт в контакте с влагой, жидкостями, под дождем, избегайте поражения электрическим током и эксплуатационных повреждений
- Не подвергайте устройство воздействию прямых солнечных лучей, используйте вдали от других источников тепла
- Не закрывайте вентиляционные отверстия для предотвращения перегрева
- Не роняйте, не разбирайте, не деформировать, не изменять и не ремонтировать самостоятельно
- Не чистите продукт с алкоголем, аммиаком и средствами на основе абразивных веществ или влажной тканью. Чистить только мягкой сухой тканью
- Не роняйте
- Не пытайтесь заменить батарею, она является встроенной и не может быть заменена пользователем
- Соблюдайте эксплуатационные условные обозначения для использования электропитания для устройства
- Выключите ваш продукт перед посадкой в самолет. Не использовать продукт внутри самолета, если это не разрешено вашей авиакомпанией
- Утилизировать изделие и батарею в соответствии с местными законами и правилами
- Не выбрасывайте батареи вместе с обычными бытовыми отходами

Соответствие FCC

Данное оборудование было протестировано и признано соответствующим ограничениям для цифровых устройств класса B, согласно части 15 правил FCC. Эти ограничения предназначены для обеспечения разумной защиты от вредных помех при установке в жилых помещениях. Данное оборудование не может вызвать вредные помехи для радиосвязи.

ИДЕНТИФИКАТОР FCC: NKTDF-1417, IC: 9092A-DF1417



Гарантийный срок — 1 год

Сайт: www.monsterproducts.ru