



McIntosh Laboratory, Inc. 2 Chambers Street Binghamton, New York 13903-2699 Phone: 607-723-3512 www.mcintoshlabs.com

MX150
Аудио Видео Процессор
Инструкция пользователя



RoomPerfect Manufactured under license from Lyngdorf Audio A/S. ROOMPERFECT is a registered trademark and the ROOMPERFECT logo is a trademark of Lyngdorf Audio A/S. (C) Lyngdorf Audio A/S 2009.

HDMI HDMI, the HDMI logo and High-Definition Multimedia Interface are trademarks or registered trademarks of HDMI Licensing LLC

DOLBY TRUEHD Dolby, Pro Logic and the double-D symbol are trademarks of Dolby Laboratories.

dts-hd Master Audio Manufactured under license under U.S. Patent #'s: 5,451,942; 5,956,674; 5,974,380; 5,978,762; 6,226,616; 6,487,535 & other U.S. and worldwide patents issued & pending. DTS is a registered trademark and the DTS logos, Symbol, DTS-HD and DTS-HD Master Audio are trademarks of DTS, Inc. © 1996-2008 DTS, Inc. All Rights Reserved.

Благодарим Вас!

Ваше решение приобрести Центр управления аудио/видеоустройствами McIntosh MX150 возводит Вас в ранг разборчивых меломанов. Теперь у Вас есть Лучшее. Верность McIntosh качеству является гарантией того, что Вы получите наслаждения от прослушивания музыки на данном устройстве в течение многих лет.

Пожалуйста, уделите немного времени и ознакомьтесь с информацией из данного руководства. Нам бы хотелось, чтобы Вы могли с легкостью пользоваться всеми возможностями и функциями Вашего McIntosh.

Пожалуйста, уделите минуту внимания

Серийный номер, дата покупки и название Дилера/Продавца McIntosh являются для Вас важной информацией для возможного предъявления требования по гарантии или будущего обслуживания. Пустое место ниже предназначено для записи Вами данной информации:

Серийный номер: _____

Дата покупки: _____

Дилер/Продавец: _____

Техническая поддержка

Если у Вас появятся вопросы по поводу Вашего изделия McIntosh, свяжитесь с Вашим Представителем McIntosh, который знаком с Вашим оборудованием McIntosh и другими брендами, являющимися составными частями Вашей системы. Если Вам или Представителю потребуется дополнительная помощь относительно конкретной проблемы, Вы можете получить техническую поддержку по всей продукции McIntosh по следующему адресу:

McIntosh Laboratory, Inc.
2 Chambers Street Binghamton,
New York 13903
Тел.: 607-723-3512
Факс: 607-724-0549

Сервисное обслуживание

В случае, когда Вашему изделию McIntosh потребуется ремонт, Вы можете обратиться к вашему Продавцу. Вы также можете обратиться в службу сервисного обслуживания компании McIntosh Laboratory.

Для получения помощи при возврате изделия для проведения заводского ремонта обратитесь по адресу:

McIntosh Laboratory, Inc. 2 Chambers Street
Binghamton, New York 13903
Тел. : 607-723-3515
Факс: 607-723-1917

Содержание

Благодарим Вас! и Пожалуйста, уделите минуту внимания	3
Техническая поддержка и Сервисное обслуживание	3
Содержание	3
Основная информация	4
Информация о кабелях, разъемах и соединителях	5
Введение	6
Отличительные особенности	6
Габариты	7
Установка	8

Соединения и разъемы:

Разъемы задней панели	9
Описание разъемов (отдельная брошюра)	Mc1A
Входные соединения Зоны А	10
Схема соединений (отдельная брошюра)	Mc2A
Выходные соединения Зоны А	11
Схема соединений (отдельная брошюра)	Mc2B
Входные и выходные соединения Зоны В	12
Схема соединений (отдельная брошюра)	Mc3A, 3B

Пульт дистанционного управления:

Кнопки пульта дистанционного управления	14
Использование пульта дистанционного управления	15

Передняя панель:

Информационный дисплей, ручки и кнопки передней панели	16
Описание органов управления (отдельная брошюра)	Mc1B

Режим настройки:

Режим настройки MX150. Введение	17
Настройки по умолчанию	18–21
Настройка Акустических Систем(АС)	22
Система “RoomPerfect”	24
Дополнительные параметры настройки	28
Настройка АС и подстройка под комнату	29
Настройка устройств-источников Зоны А	29
Настройка обработки аудиосигналов	29–31
Настройка Зоны В	31–32
Настройка Системы	32–34

Эксплуатация:

Эксплуатация MX150	36
Работа в режиме регулировки	38
Режим объемного звучания	39
Расширенное управление с помощью дистанционного пульта	41
Использование Зоны В	42

Режим настройки:

Управление устройством	44–45
------------------------------	-------

Дополнительная информация:

Технические характеристики	46
Инструкции по упаковке	47

Copyright 2010 © by McIntosh Laboratory, Inc.

Основная информация

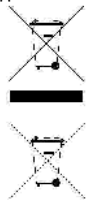
1. Для дополнительной информации по подключениям обратитесь к Руководству(ам) пользователя на устройство(а), подключенное(ые) к Центру управления аудио/видеоустройствами MX150.
2. Нельзя подавать питание на Центр управления MX150 или другие устройства производства McIntosh до полного соединения между собой компонентов системы. В противном случае могут возникнуть сбои при некоторых (или всех) режимах работы системы. Когда Центр управления MX150 или другие устройства McIntosh находятся в режиме ожидания, микропроцессоры каждого из устройств являются активными и между ними производится взаимодействие.
3. Интенсивность звука измеряется в единицах, которые называются децибелами и обозначаются как "dB".
4. Термин "Низкочастотные эффекты" относится к аудиоканалу форматов "Dolby Digital" и "DTS", предназначенному для передачи звуковых эффектов (например, взрывов) и воспроизводимому сабвуфером.
5. При утилизации устройства необходимо соблюдать местные правила и законодательство. Батарейки нельзя выбрасывать или сжигать, а с ними нужно поступать в соответствии с местным законодательством, касающимся утилизации элементов питания.
6. Для дополнительной информации о Центре Управления MX150 и других устройствах McIntosh посетите, пожалуйста, наш сайт: www.mcintoshlabs.com.
7. Зона А служит для приема симметричных и несимметричных аналоговых аудиосигналов, а также цифровых аудиосигналов. Зона В служит для приема только аналоговых аудиосигналов. Убедитесь, что устройства-источники, подключенные к Зоне А устройства MX150 через цифровые входы, также подключены к MX150 через симметричные/несимметричные аудиовыходы.
8. Устройство MX150 является устройством, имеющим две рабочие зоны — Зону А и Зону В. Это позволяет одновременно использовать два различных аудио/видеоисточника в двух отдельных комнатах. Вместо трансляции аудио/видеосигнала в другую комнату выходной сигнал Зоны В может быть использован в качестве исходного сигнала для перезаписи. Для дополнительной информации свяжитесь с Вашим Представителем McIntosh или со Службой Технической поддержки McIntosh.
9. Название входа источника "DVD" ("проигрыватель DVD-дисков"), используемое в устройстве MX150, аналогично названию "V-Aux" ("Дополнительное видеоустройство"), используемому на некоторых классических кнопочных панелях и пультах дистанционного управления производства McIntosh.
10. К каждой из зон (А и В) может быть параллельно подключено до двух ИК-датчиков или классических кнопочных панелей McIntosh.
11. Входы для подключения ИК-датчиков Зон А и В, представляющие собой разъемы под стерео мини аудиоприемники 1/8 дюйма, предназначены для подключения ИК-датчиков сторонних производителей, например, модели Xantech 291-85D Kit. Для устранения возможного взаимовлияния, отключите ИК-датчик передней панели MX150. Смотрите раздел "Режим настройки" на стр. 34.
12. Операции в Режиме настройки следует выполнять в том порядке, в каком они приведены в главном меню, поскольку они являются взаимосвязанными.
13. Для того чтобы были слышны басы частотой ниже 80 Гц, Ваша система должна включать либо сабвуфер, либо фронтальные динамики большого размера.
14. Устройство MX150 имеет схему автоматического выбора цифрового HDMI-сигнала, а также схему цифровой видеобработки, служащую для преобразования любого композитного, компонентного или S-Video сигнала в цифровой видеосигнал того же разрешения.
15. При наличии соединения между выходом "ZA HDMI" ("HDMI-выход Зоны А") и телевизором/монитором, видеовыходы "Component Video Out 2" ("Компонентный видеовыход 2"), "ZA Video Out" ("Видеовыход Зоны А") и "ZA S-Video Out" ("S-Video выход Зоны А") являются заглушенными по звуку.
16. Длина HDMI-кабелей между устройствами-источниками и Центром Управления MX150 не должна превышать 8.3 метра. Аналогичные требования касаются длины HDMI-кабеля, идущего от выхода "ZA HDMI OUT" ("HDMI-выход Зоны А") к телевизору/монитору. Если необходимо использовать HDMI-кабели длиннее 8.3 метра, то для обеспечения качества передачи цифрового сигнала через HDMI-соединение необходимо использовать высококачественное встроенное HDMI-устройство сопряжения / конвертер.
17. Пульт дистанционного управления, поставляемый с устройством MX150, способен управлять и другими устройствами – компонентами системы. Дополнительную информацию смотрите на сайте: www.mcintoshlabs.com.
18. В случае, когда устройство MX150 и персональный компьютер подключены к единой сети Ethernet, становится возможным использование встроенного web-интерфейса устройства MX150. Это позволяет получить доступ с персонального компьютера к управлению устройством MX150 и при необходимости изменить значения функций его Режима настройки. Для обеспечения данного доступа требуется наличие последней версии интернет-браузера (например, Internet Explorer, Firefox и т.д.), установленной на ПК. Дополнительную информацию смотрите в разделе "Настройка сети" на стр. 32 данного Руководства Пользователя, а также на сайте McIntosh: www.mcintoshlabs.com.

Информация о кабелях, разъемах и соединителях

Разъемы XLR

Ниже приведена раскладка выводов для выходов симметричных разъемов XLR устройства MX150. Для подключения смотрите рисунок:

Вывод 1 (Pin 1): Экран/Земля

Вывод 2 (Pin 2): Сигнальный: положительный

Вывод 3 (Pin 3): Сигнальный: отрицательный

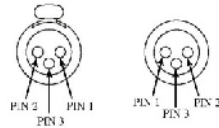

Разъемы управления питанием и разъемы триггеров

Выводы "Power Control Out" ("Выход управления питанием") и "Trigger Output" ("Выходы триггеров") служат для подачи по ним сигнала на включение/выключение других устройств. Дополнительный разъем "Main Power Control" ("Главный выход управления питанием") служит для управления подсветкой стрелочных индикаторов уровня выходной мощности усилителей мощности McIntosh. Для подключения к разъемам управления питанием и выходам триггеров используется стерео мини аудиштекер 1/8 дюйма.

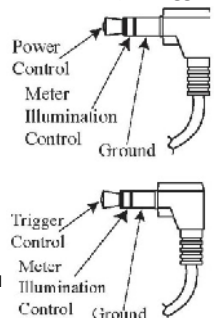

Замечание: Соединительные кабели для передачи данных и управления питанием доступны к заказу в Отделе поставок комплектующих McIntosh.

Кабель передачи данных и управления питанием, изделие № 170-202.

Два метра (шесть футов), экранированный двухпроводной, со стерео мини аудио-штекером 1/8 дюйма на каждом конце.

Маркировка разъема	Напряжение	Управление подсветкой стрелочного указателя
ZA PC Out (Выход управления питанием Зоны А)	5 Вольт	Да
ZB PC Out (Выход управления питанием Зоны В)	5 Вольт	Да
Trigger Out 1 (Выход триггера №1)	5 Вольт	Да
Trigger Out 2	5 Вольт	Да
Trigger Out 3	5 или 12 Вольт ¹	Да
Trigger Out 4	5 или 12 Вольт ¹	Да

¹ Для дополнительной информации обратитесь к разделу Режим настройки на стр. 17.

Выходные разъемы портов данных и разъемы входов для подключения ИК-датчиков

Выводы "DATA OUTPUTS" ("ВЫХОДЫ ПОРТОВ ДАННЫХ")

устройства MX150 служат для передачи команд дистанционного управления устройствам-источникам McIntosh. Для соединения используется 1/8-дюймовый стерео мини аудиштекер. В разъемах входов для подключения ИК-датчиков (позволяющих подключать к MX150 ИК-датчики сторонних производителей) также используется 1/8-дюймовый стерео мини аудиштекер.

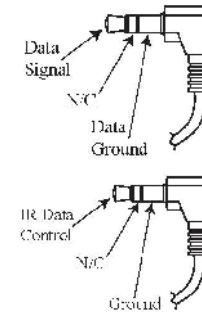

Подключение датчиков Зон А и В

Разъемы "SENSORS - ZONE A" и "SENSORS - ZONE B" ("ДАТЧИКИ - ЗОНА А" и "ДАТЧИКИ - ЗОНА В")

служат для приема сигналов управления с ИК-датчика McIntosh, а также для обеспечения электропитания (+5 В по постоянному току) самих схем ИК-датчиков. Соединение между устройством MX150 и ИК-датчиком выполняется с помощью коаксиального кабеля RG59U или RG6 (100 метров (300 футов) максимум) с "F-разъемами" на обоих концах.

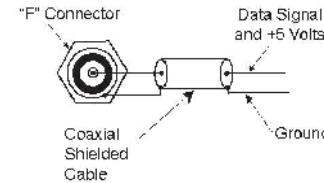

Раскладка выводов 9-проводникового разъема RS232

- | | |
|-----------------------|--------------------|
| 1. Не используется | 6. Не используется |
| 2. Выход данных (TXD) | 7. Не используется |
| 3. Вход данных (RXD) | 8. Не используется |
| 4. Не используется | 9. Не используется |
| 5. Земля | |



Разъем XLR для подключения микрофона

Ниже приведена раскладка выводов для выходов разъема "MICROPHONE" ("МИКРОФОН") устройства MX150. Для подключения смотрите рисунок:

Вывод 1 (Pin 1): Экран/Земля--

Вывод 2 (Pin 2): + Сигнальный: положительный

Вывод 3 (Pin 3): +8.9 В по постоянному току

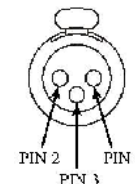

Ethernet-разъем RJ45

1. Передача данных: положительный
2. Передача данных: отрицательный
3. Прием данных: положительный
4. Не используется
5. Не используется
6. Прием данных: отрицательный
7. Не используется
8. Не используется

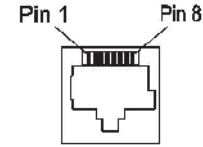

Ethernet-кабель – прямое соединение

Номер вывода – Цвет провода	Номер вывода – Цвет провода
1. Оранжевый с белым	→ 1. Оранжевый с белым
2. Оранжевый	→ 2. Оранжевый
3. Зеленый с белым	→ 3. Зеленый с белым
4. Синий	→ 4. Синий
5. Синий с белым	→ 5. Синий с белым
6. Зеленый	→ 6. Зеленый
7. Коричневый с белым	→ 7. Коричневый с белым
8. Коричневый	→ 8. Коричневый



Ethernet-кабель – перекрестное соединение

Номер вывода – Цвет провода	Номер вывода – Цвет провода
1. Оранжевый с белым	→ 1. Зеленый с белым
2. Оранжевый	→ 2. Зеленый
3. Зеленый с белым	→ 3. Оранжевый с белым
4. Синий	→ 4. Синий
5. Синий с белым	→ 5. Синий с белым
6. Зеленый	→ 6. Оранжевый
7. Коричневый с белым	→ 7. Коричневый с белым
8. Коричневый	→ 8. Коричневый
9.	

Введение

Центр управления аудио/видеоустройствами McIntosh MX150 устанавливает новый стандарт совершенства для домашних кинотеатров. MX150 обеспечивает превосходное многоканальное воспроизведение звука с идеальной коррекцией звучания под конкретное помещение с использованием последних новинок цифрового декодирования аудиосигналов и цифрового конвертирования видеосигналов.

Отличительные особенности

Автоматический выбор HDMI-аудио/видеохода и преобразование формата сигнала

В устройстве имеется пять HDMI-входов, и видеосигнал с любого композитного, S-Video или компонентного видеоходов может быть преобразован в цифровой видеосигнал с помощью встроенной цифровой схемы обработки видео.

• Прямой выбор Входа и выбор виртуального Входа

В устройстве имеется 12 аналоговых (один из них – восьмиканальный) и 15 цифровых аудиовходов, а также 9 аналоговых и 5 цифровых видеоходов. С помощью пульта дистанционного управления осуществляется как прямой доступ к десяти Входам, так и прокрутка списка из 118 дополнительных виртуальных Входов. Всем 128 Входам могут быть присвоены свои уникальные названия, и для них могут быть выставлены свои уровни громкости так, чтобы при переключении между Входами не возникало сильных скачков по громкости воспроизведения. Любой неиспользуемый Вход может быть “выключен”, чтобы пропускать его при пролистывании списка Входов.

• Симметричные Входы и Выходы

В Центре управления MX150 предусмотрено наличие двух пар высококачественных симметричных аудиовходов и восьмиканального симметричного аудиовыхода, которые позволяют использовать кабели большей длины без потерь в качестве воспроизведения звука.

• Вход для проигрывателя грампластинок с подвижной магнитной головкой звукоснимателя

В устройстве присутствует высокоточный предусилитель для подключения проигрывателя грампластинок с подвижной магнитной головкой звукоснимателя.

• Встроенные декодеры аудиоформатов Dolby True HD и DTS-HD Master Audio

В Центре управления MX150 также предусмотрено наличие встроенных декодеров звуковых дорожек форматов Dolby Pro Logic IIx, Dolby Digital EX, DTS Neo6 и DTS-ES.

• Экранное меню и многофункциональный флуоресцентный дисплей

Возможность использования экранного меню с помощью пульта дистанционного управления облегчает процесс проведения настройки и управления устройством в ходе эксплуатации. На дисплее передней панели отображается информация о выбранном Входе, уровне громкости и других функциях управления устройством.

• Светодиодные индикаторы состояния каналов

На передней панели MX150 расположены 25 светодиодов, отражающие информацию о типе принимаемых сигналов, режиме обработки сигналов и выбранном выходном формате.

• Система автоматических измерений RoomPerfect™

Система автоматических измерений функции “RoomPerfect” обеспечивает точную настройку уровней громкости динамиков, временную задержку воспроизведения звука и выравнивание звучания для всех восьми аудиоканалов. Входящий в комплект поставки калиброванный микрофон со стойкой и адаптером микрофонного штатива позволяют произвести множество измерений для высокоточной настройки.

• Цифровое управление уровнем громкости и тональностью

“Система управления громкостью с точным слежением” (A Precision Tracking Volume Control) осуществляет воспроизведение звука во всех 12 каналах с точностью слежения за уровнем громкости выше 0.5 дБ. Цепи обработки звуков низких и высоких частот позволяют в широких пределах изменять тональность воспроизводимого аудио без потерь традиционного качества McIntosh.

• Двойное Зонирование

MX150 обладает встроенной возможностью управлять отдельной удаленной «аудио/видеозоной» с выбором программного источника независимо от Зоны А, используя отдельный усилитель мощности и динамики.

• Волоконно-оптическая твердотельная подсветка передней панели

Подсветка передней панели выполнена в виде сочетания волоконно-оптических рассеивателей света специального вида и светодиодов с особо длительным сроком службы. Это обеспечивает свечение даже самой передней панели, а также гарантирует сохранение оригинального вида MX150 в течение многих лет.

• Управление питанием, триггеры и полнофункциональное дистанционное управление

Разъемы управления питанием и выходы триггеров позволяют управлять питанием устройств, подключенных к MX150. Использование пульта дистанционного управления предоставляет полный доступ к рабочим функциям устройства MX150.

• Обработанные боковые панели

Боковые панели устройства MX150 выполнены из толстых листов алюминия с выравнивающей финишной отделкой черного цвета.

• Специальный источник питания

Источник питания устройства имеет многокаскадный регулятор, обеспечивающий стабильную, свободную от шумов работу даже при нестабильностях в линии электропитания.

Габариты

Приведенные ниже габариты устройства могут помочь выбрать наилучший вариант размещения Центра MX150.

MX150 – Вид спереди

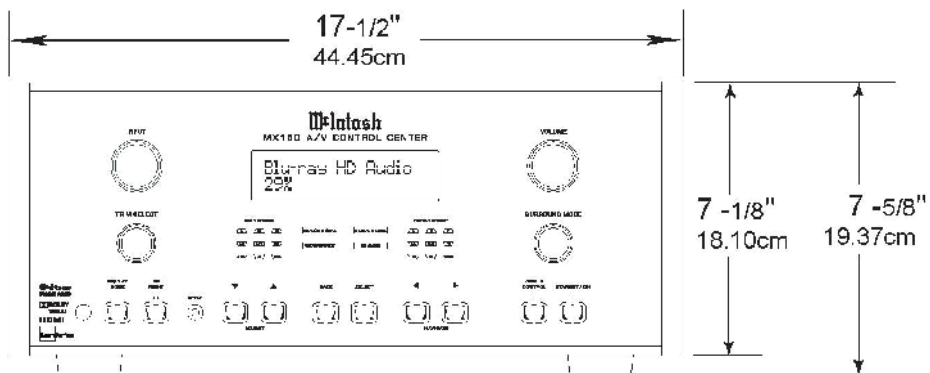

MX150 – Вид сзади

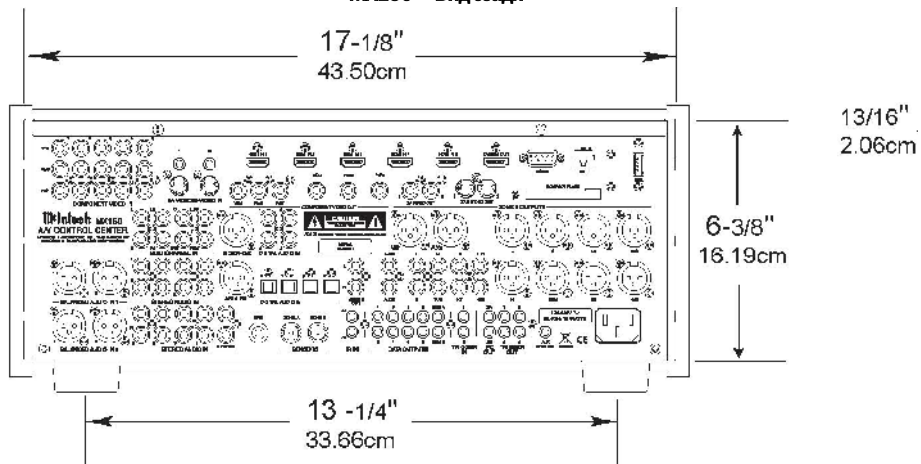

MX150 – Вид сбоку

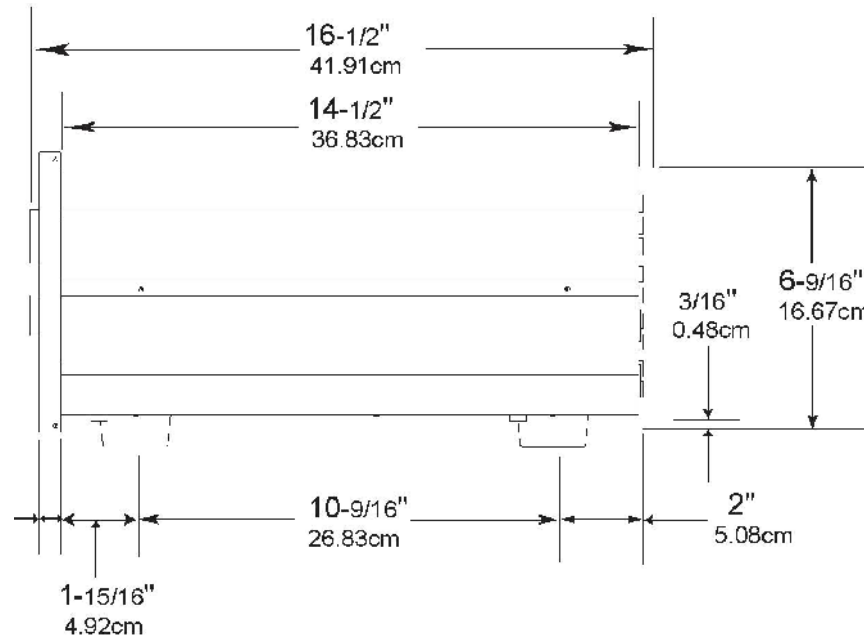

Установка

MX150 может быть размещен на поверхности стола или полки, для этого его нужно установить на четырех ножках. Кроме того, по вашему желанию MX150 может быть установлен в мебели или стойке. В случае, когда MX 150 устанавливается таким образом, как показано ниже, четыре ножки снизу снимаются. Четыре ножки и крепежные винты нужно сохранить для будущего использования (если MX150 демонтируется из стойки и будет использоваться, как отдельно стоящее устройство). Необходимые установочные отверстия, вырезы для вентиляции и габариты изделия указаны на рисунке.

Всегда обеспечивайте достаточную вентиляцию Вашего Центра управления MX 150. Охлаждение обеспечивает наибольший возможный срок службы любому электронному устройству. Не устанавливайте MX150 непосредственно около нагревающихся элементов, таких как усилитель высокой мощности. Когда все элементы системы установлены в одной стойке, для поддержания элементов системы при потенциально наименьшей рабочей температуре достаточно использования бесшумного вентилятора.

Когда MX150 размещается как устройство, отдельно стоящее на ровной поверхности, оставьте зазоры как минимум по 5.08 см сверху устройства и с его сторон, чтобы не препятствовать движению воздушного потока. Для размещения устройства необходимо наличие свободного места глубиной 49.53 см, если мерить от передней панели. Обеспечьте наличие зазора 3.66 см перед монтажной панелью для кнопок.

При установке в стойке должны быть предусмотрены зазоры для охлаждения. Чтобы не препятствовать движению воздушного потока, оставьте зазоры как минимум по 5.08 см сверху, снизу и с каждой стороны устройства. Стойка должна иметь заднюю дверцу и должна отстоять как минимум на 30.48 см от стен или других поверхностей. Удостоверьтесь в наличии вентиляционного отверстия в монтажной полке согласно размерам, указанным на рисунке. Обеспечьте наличие зазора 3.66 см перед монтажной панелью для кнопок.

Отверстие в передней панели монтажной стойки для размещения MX150

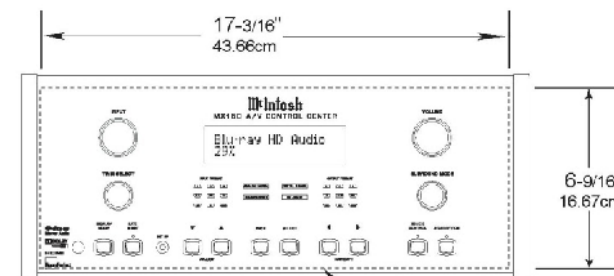

Вид сбоку при размещении MX150 в монтажной стойке

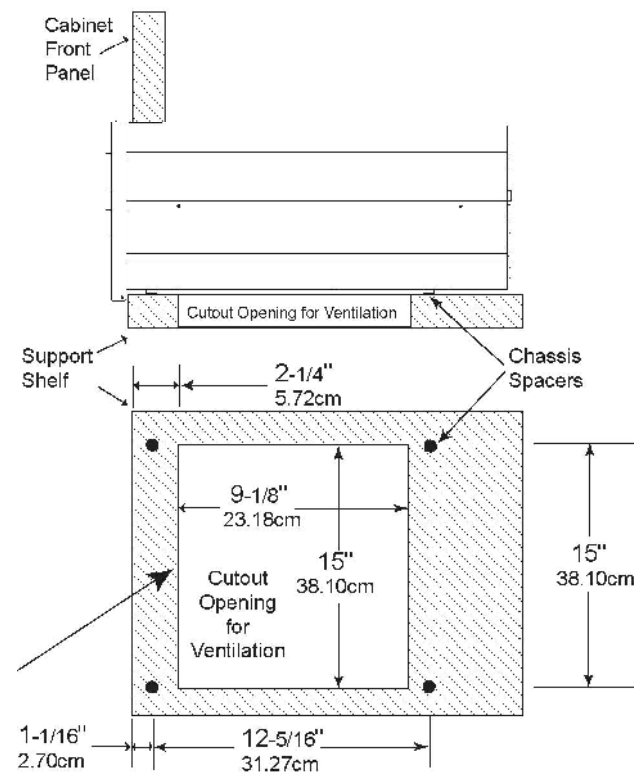

Вид снизу при размещении MX150 в монтажной стойке

Замечание: Центрируйте отверстие в горизонтальной плоскости относительно устройства. Для большей наглядности вышеприведенная иллюстрация изображена без соблюдения масштаба (пропорций).

Разъемы задней панели

Информация об обозначениях разъемов, расположенных на задней панели Центра управления MX150, приведена в отдельной брошюре, входящей в пакет документации. Для информации о разъемах задней панели обратитесь к отдельной брошюре Mc1A.

Задняя панель Центра управления аудио/видеоустройствами MX150

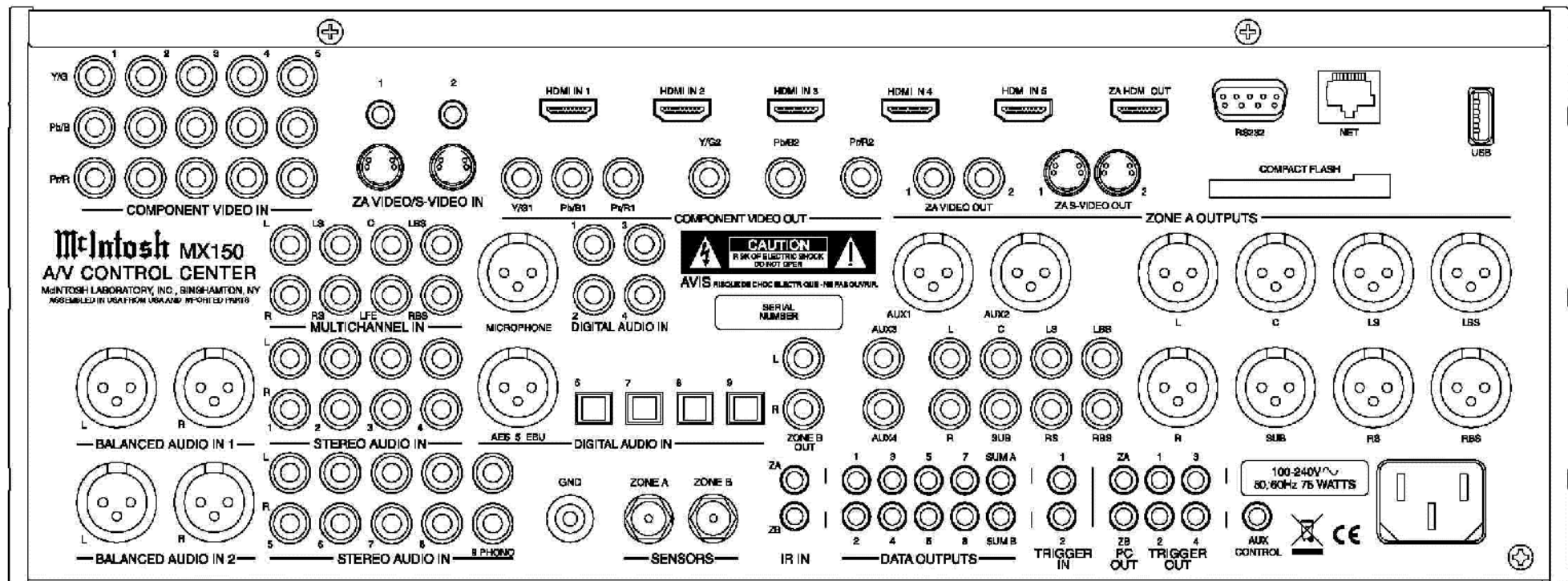

Входные соединения Зоны А

Устройство MX150 может автоматически включать и выключать питание устройств-источников производства McIntosh через разъемы управления питанием и выходы триггеров. Разъемы портов данных позволяют дистанционно управлять основными функциями устройств-источников с помощью пульта дистанционного управления Центра MX150. При подключении внешнего датчика становится возможным дистанционно управлять работой системы (Зоной А) при закрытой двери шкафа, в котором размещен MX150.

Инструкция по подключению устройств Зоны А, совместно со схемой входных соединений MX150, приведенной в отдельной брошюре Mc2A, является примером типовой инструкции системы домашнего кинотеатра. Ваша система может отличаться от приведенной, однако подключение компонентов Вашей конкретной системы производится аналогичным образом. Для дополнительной информации обратитесь к разделу "Информация о кабелях, разъемах и соединителях" на стр. 5.

Замечание: Ниже приведено описание подключения датчика и устройств аудио/видеоисточников к MX150 при настройках по умолчанию, приведенных на стр. 18–21. Для внесения изменений в настройки по умолчанию обратитесь к описанию Режимы настройки на стр. 17.

Соединения для управления питанием:

1. Соедините кабелем управления разъемы "TRIGGER OUT 1" ("ВЫХОД ТРИГГЕРА 1") устройства MX150 и "Power Control Remote In" ("Вход удаленного управления питанием") проигрывателя грампластинок.
2. Соедините кабелем управления разъемы "Power Control Remote Out" ("Выход удаленного управления питанием") проигрывателя и "Power Control In" ("Вход управления питанием") AM/FM-радиоприемника.
3. Соедините кабелем управления разъемы "Power Control Out" AM/FM-радиоприемника и "Power Control In" проигрывателя аудио/видеодисков.
4. Соедините кабелем управления разъемы "Power Control Out" аудио/видеопроигрывателя дисков и "Power Control In"

музыкального сервера.

5. Аналогично вышеуказанному указанному в шагах 1–4 подключите остальные устройства McIntosh.

Соединения для управления данными:

6. Соедините кабелем управления разъемы "DATA OUTPUT 1" ("ВЫХОД ПОРТА ДАННЫХ 1") устройства MX150 и "Data In" ("Вход данных") AM/FM-радиоприемника.
7. Соедините кабелем управления разъемы "DATA OUTPUT 3" устройства MX150 и "Data In" проигрывателя аудио/видеодисков.
8. Соедините кабелем управления разъемы "DATA OUTPUT 7" устройства MX150 и "Data In" музыкального сервера.
9. Аналогично вышеуказанному в шагах 6–8 подключите остальные устройства McIntosh.

Подключение ИК-датчика:

10. С помощью кабеля управления подключите внешний датчик Зоны А к разъему "ZA" ("ЗОНА А") Центра MX150 (опционально).

Замечание: Для информации о совместимых моделях ИК-датчиков см. стр. 4, для информации о кабелях и разъемах см. стр. 5.

Подключение источников аналоговых аудиосигналов:

11. С помощью симметричного аудиокабеля соедините разъемы "BALANCED AUDIO IN 1" ("СИММЕТРИЧНЫЙ АУДИОВХОД 1") устройства MX150 с разъемами "2Channel Balanced Output" ("Двухканальный симметричный аудиовыход") проигрывателя аудио/видеодисков.
12. С помощью аудиокабеля соедините разъемы "STEREO AUDIO IN 2" ("СТЕРЕО АУДИОВХОД 2") устройства MX150 с разъемами "Analog Output" ("Аналоговый выход") видеоманитона.
13. С помощью аудиокабелей соедините разъемы "STEREO AUDIO IN 9" устройства MX150 с выходными разъемами проигрывателя грампластинок.

Подключение источников цифровых аудиосигналов:

14. С помощью цифрового коаксиального кабеля соедините разъем "DIGITAL AUDIO IN 2" ("ЦИФРОВОЙ АУДИОВХОД 2")

устройства MX150 с разъемом "Digital Coaxial Output" ("Цифровой коаксиальный выход") AM/FM-радиоприемника.

15. С помощью цифрового коаксиального кабеля соедините разъем "DIGITAL AUDIO IN 7" устройства MX150 с разъемом "Digital Audio Optical Output" ("Цифровой оптический аудиовыход") музыкального сервера.

Подключение источников аналоговых видеосигналов:

16. С помощью аудиокабеля соедините разъемы "COMPONENT VIDEO IN 2" ("КОМПОНЕНТНЫЙ ВИДЕОВХОД 2") устройства MX150 с разъемами "Component Video Output" ("Компонентный видеовыход") музыкального сервера. Убедитесь в правильном попарном соединении разъемов: "Y/G" с "Y", "Pb/B" с "Cb", "Pr/R" с "Cr".

Подключение с помощью HDMI-кабелей:

17. Соедините HDMI-кабелем разъемы "HDMI IN 1" ("HDMI-ВХОД 1") устройства MX150 и "HDMI Out 1" ("HDMI-выход 1") проигрывателя аудио/видеодисков.
18. Подключите спутниковый приемник с помощью HDMI-кабеля к разъему "HDMI IN 2" устройства MX150.

Заземляющие соединения:

19. С помощью заземляющего кабеля соедините винтовую клемму "GND" ("ЗАЗЕМЛЕНИЕ") устройства MX150 с винтовой клеммой "GND" проигрывателя грампластинок.

Переходите к разделу "Выходные соединения Зоны А" на следующей странице.

Выходные соединения Зоны А

Устройство MX150 может автоматически включать и выключать питание усилителя мощности производства McIntosh через разъемы управления питанием и выходы триггеров.

Инструкция по подключению устройств Зоны А, совместно со схемой выходных соединений MX150, приведенной в отдельной брошюре Mc2B, является примером типовой инструкции системы домашнего кинотеатра. Ваша система может отличаться от приведенной, однако подключение компонентов Вашей конкретной системы производится аналогичным образом. Для дополнительной информации обратитесь к разделу “Информация о кабелях, разъемах и соединителях” на стр. 5.

Замечание: Ниже приведено описание подключения устройств к MX150 при настройках по умолчанию. Для внесения изменений в настройки по умолчанию обратитесь к описанию Режимы настройки на стр. 17.

Соединения для управления питанием:

1. Соедините кабелем управления разъемы “ZA PC OUT” (“Выход управления питанием. Зона А”) устройства MX150 и “Power Control In” (“Вход управления питанием”) усилителя мощности №1, подключенного к Зоне А.
2. Соедините кабелем управления разъемы “Power Control Out” (“Выход управления питанием”) усилителя мощности №1, подключенного к Зоне А, и “Power Control In” усилителя мощности №2, подключенного к Зоне А.
3. Соедините кабелем управления разъемы “Power Control Out” усилителя мощности №2, подключенного к Зоне А, и “Power Control In” усилителя мощности №3, подключенного к Зоне А.
4. Соедините кабелем управления разъемы “Power Control Out” усилителя мощности №3, подключенного к Зоне А, и “Power Control In” активного сабвуфера.
5. Аналогично вышеуказанному в шагах 1–4, подключите остальные устройства McIntosh.

Подключение источников аналоговых аудиосигналов:

6. С помощью симметричных аудиокабелей подключите выходы “L” (передний левый канал), “C” (передний центральный канал) и “R” (передний правый канал) Зоны А устройства MX150 соответственно к входам 1, 2 и 3 (Inputs 1, 2, 3) усилителя мощности №1, подключенного к Зоне А.

Замечание: Вместо симметричного аудиосоединения можно использовать несимметричное.

7. С помощью симметричных аудиокабелей подключите выходы “LS” (левый канал объемного звука) и “RS” (правый канал объемного звука) Зоны А устройства MX150 соответственно к входам “Left” (“Левый”) и “Right” (“Правый”) усилителя мощности №2, подключенного к Зоне А.
8. С помощью симметричных аудиокабелей подключите выходы “LBS” (левый задний канал) и “RBS” (правый задний канал) Зоны А устройства MX150 соответственно к входам “Left” и “Right” усилителя мощности №3, подключенного к Зоне А.
9. С помощью симметричного аудиокабеля подключите выход “SUB” (“Сабвуфер”) Зоны А устройства MX150 к входу “MONO” (“Моно”) сабвуфера.

Подключение с помощью HDMI-кабелей:

10. Соедините HDMI-кабелем разъемы “ZA HDMI OUT” (“HDMI-выход Зоны А”) устройства MX150 и HDMI-вход телевизора/монитора Зоны А.

Если предполагается использование Зоны В устройства MX150 (воспроизведение аудио/видео в другом помещении), переходите к стр. 12 для информации о выполнении необходимых дополнительных соединений. Если в данный момент не предполагается использовать Зону В, переходите к шагу 11 ниже.

Подключение кабелей электропитания:

11. Подключите кабели питания устройства MX150 и других элементов системы к действующей розетке переменного тока.

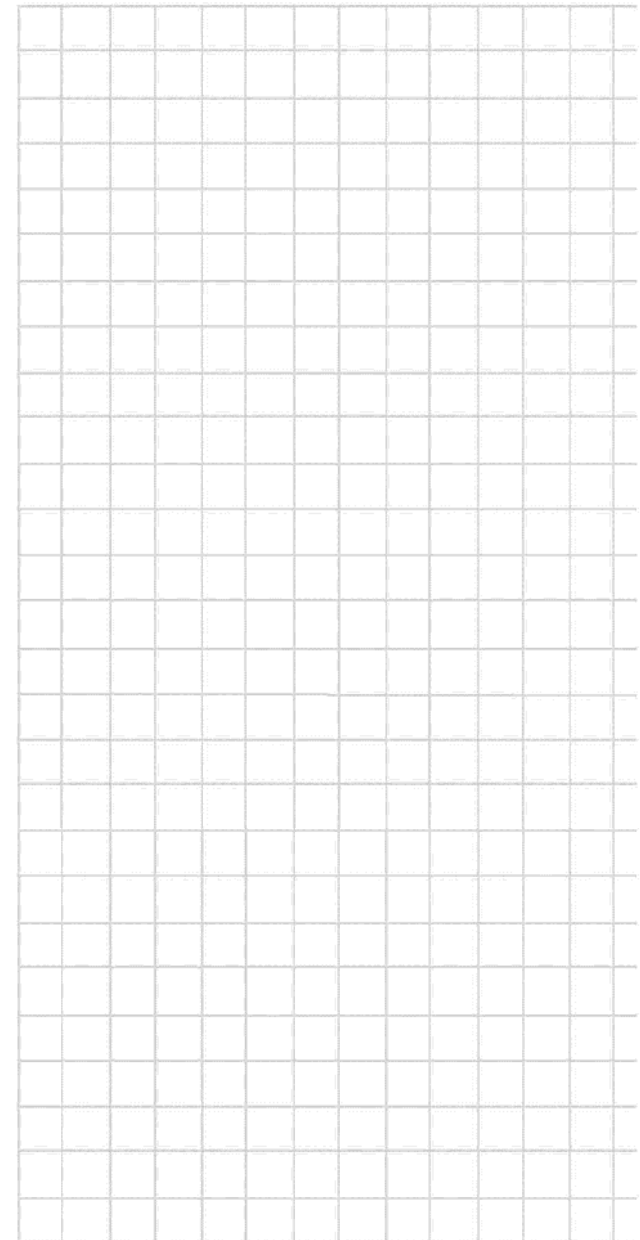

Входные соединения Зоны В

В нестандартной аудио/видеосистеме с использованием двух Зон устройства MX150 устройства-источники могут совместно использовать одни и те же соединения для управления питанием (разъемы триггеров) и одни и те же соединения портов данных. Две Зоны устройства MX150 также совместно используют аналоговые аудиовходы и компонентные видеовходы. Необходимость выполнения дополнительных аналоговых аудио- и видеосоединений, описанных ниже, относится только к устройствам, подключенным к Зоне А посредством цифровых соединений, поскольку зона В предусматривает работу только с аналоговыми аудио/видеосигналами.

Схема входных соединений Зоны В устройства MX150, приведенной на отдельных листах Мс3А, является нетиповым примером системы домашнего кинотеатра Зоны В (размещаемого в соседней комнате). Ваша система может отличаться от приведенной, однако подключение компонентов Вашей конкретной системы производится аналогичным образом. Для дополнительной информации обратитесь к разделу "Информация о кабелях, разъемах и соединителях" на стр. 5.

Замечание: Ниже приведено описание подключения устройств к MX150 при настройках по умолчанию. Для внесения изменений в настройки по умолчанию обратитесь к описанию Режимы настройки на стр. 17.

Подключение ИК-датчика:

1. С помощью кабеля типа RG59U или RG6U подключите к разъему "SENSOR. Zone В" ("Датчик. Зона В") устройства MX150 внешний ИК-датчик Зоны В.

Замечание: При отключенном ИК-датчике управление Зоной В (выбор источника и регулировка уровня громкости) возможны только с передней панели MX150.

Подключение источников аналоговых аудиосигналов:

2. С помощью аудиокабеля соедините разъемы "STEREO AUDIO IN 1" ("Стерео аудиовход 1") устройства MX150 с разъемами "Unbalanced Output" несимметричного аудиовыхода AM/FM-радиоприемника.
3. С помощью аудиокабеля соедините разъемы "STEREO AUDIO IN 5" устройства MX150 с разъемами "Analog Output" ("Аналоговый выход") музыкального сервера. С помощью аудиокабеля соедините разъемы "STEREO AUDIO IN 4" устройства MX150 с разъемами "Analog Output" спутникового приемника.

Подключение источников аналоговых видеосигналов:

5. С помощью компонентного видеокабеля соедините разъемы "COMPONENT VIDEO IN 1" ("Компонентный видеовход 1") устройства MX150 с разъемами "Component Video Output" ("Компонентный видеовыход") проигрывателя аудио/видеодисков. Убедитесь в правильном попарном соединении разъемов: "Y/G" с "Y", "Pb/B" с "Pb/Cb", "Pr/R" с "Pr/Cr".
6. С помощью компонентного видеокабеля соедините разъемы "COMPONENT VIDEO IN 3" устройства MX150 с разъемами "Component Video Output" спутникового приемника. Убедитесь в правильном попарном соединении разъемов: "Y/G" с "Y", "Pb/B" с "Pb/Cb", "Pr/R" с "Pr/Cr".

Выходные соединения Зоны В

Устройство MX150 может автоматически включать и выключать питание усилителя мощности производства McIntosh через разъемы управления питанием и выходы триггеров.

Инструкция по подключению, приведенная ниже, совместно со схемой выходных соединений Зоны В устройства MX150, приведенной на отдельных листах Мс3В, является нетиповым примером системы домашнего кинотеатра Зоны В (размещаемого в соседней комнате). Ваша система может отличаться от приведенной, однако подключение компонентов Вашей конкретной системы производится аналогичным образом. Для дополнительной информации обратитесь к разделу "Информация о кабелях, разъемах и соединителях" на стр. 5.

Замечание: Ниже приведено описание подключения устройств к MX150 при настройках по умолчанию. Для внесения изменений в настройки по умолчанию обратитесь к описанию Режимы настройки на стр. 31.

Соединения для управления питанием:

1. Соедините кабелем управления разъемы "ZB PC OUT" ("Выход управления питанием. Зона В") устройства MX150 и "Power Control In" ("Вход управления питанием") усилителя мощности №1, подключенного к Зоне В.
2. Аналогично указанному в шаге 1 подключите остальные устройства McIntosh.

Подключение источников аналоговых аудиосигналов:

3. Подключите с помощью аудиокабелей разъемы "Zone В OUT - L" ("Выход зоны В — левый канал") и "Zone В OUT - R" ("Выход зоны В — правый канал") устройства MX150, соответственно, к разъемам "Left" и "Right" усилителя мощности Зоны В.

Подключение источников аналоговых видеосигналов:

4. С помощью компонентного видеокабеля соедините разъемы "COMPONENT VIDEO OUT RCA" ("Компонентный видеовыход RCA") устройства MX150 с входными видеоразъемами ("Video Input") телевизора/монитора Зоны В. Убедитесь в правильном попарном соединении разъемов: "Y/GI" с "Y", "Pb/BI" с "Pb/Cb", "Pr/RI" с "Pr/Cr".

Подключение кабелей электропитания:

5. Подключите кабели питания устройства MX150 и других элементов системы к действующей розетке переменного тока.

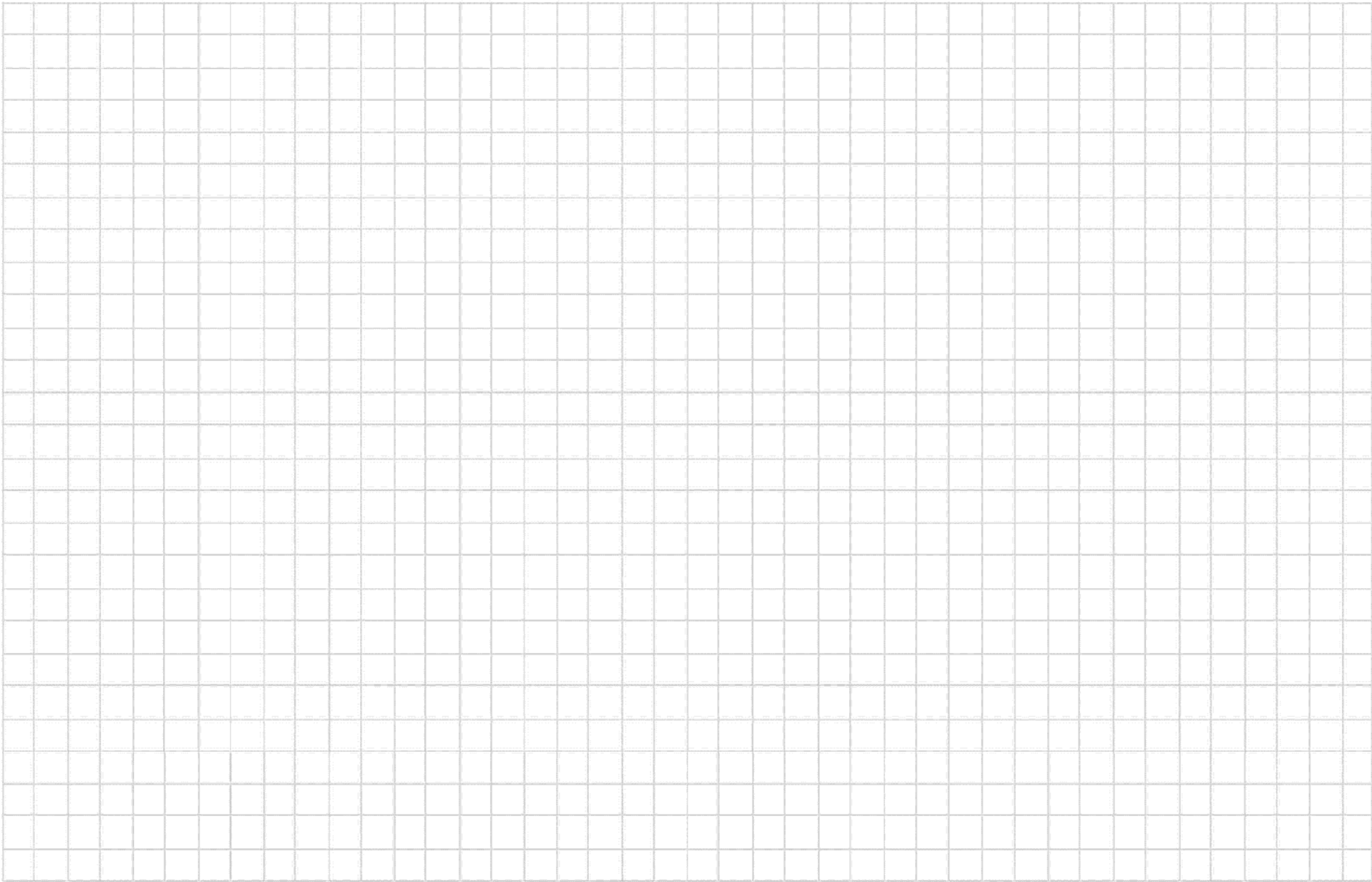

Кнопки пульта дистанционного управления

Светодиод загорается во время передачи команды дистанционного управления на MX150

Нажмите "ACC ON" для включения или "ACC OFF" для выключения устройств McIntosh, подключенных к разьему "ACC Power Control" ("Управление питанием вспомогательных устройств"), смотрите раздел "Использование пульта дистанционного управления"

Служат для выбора функций проигрывателя дисков, музыкального сервера или записывающего устройства. Выполняют поиск радиостанций в AM и FM диапазонах. Служат для выбора предустановленных AM/FM-радиостанций, а также обеспечивают выполнение множества функций различных устройств McIntosh

Отображает функции экранного меню музыкального сервера McIntosh и множества других устройств McIntosh

Служит для регулировки уровня звука

Нажмите кнопку "MODE" ("РЕЖИМ") для переключения между режимами монофонического и стереофонического звучания. Данная кнопка также служит для выхода из режима настройки

Заглушает звук

Служит для выбора AM-диапазона радиоприемника, а также для выбора диска в некоторых моделях проигрывателей дисков McIntosh

Включает Режим настройки, используется для возврата в предыдущее меню и/или выхода из Режима настройки

Используется для переключения между доступными Входами Зон А и В, а также виртуальными Входами Зоны А

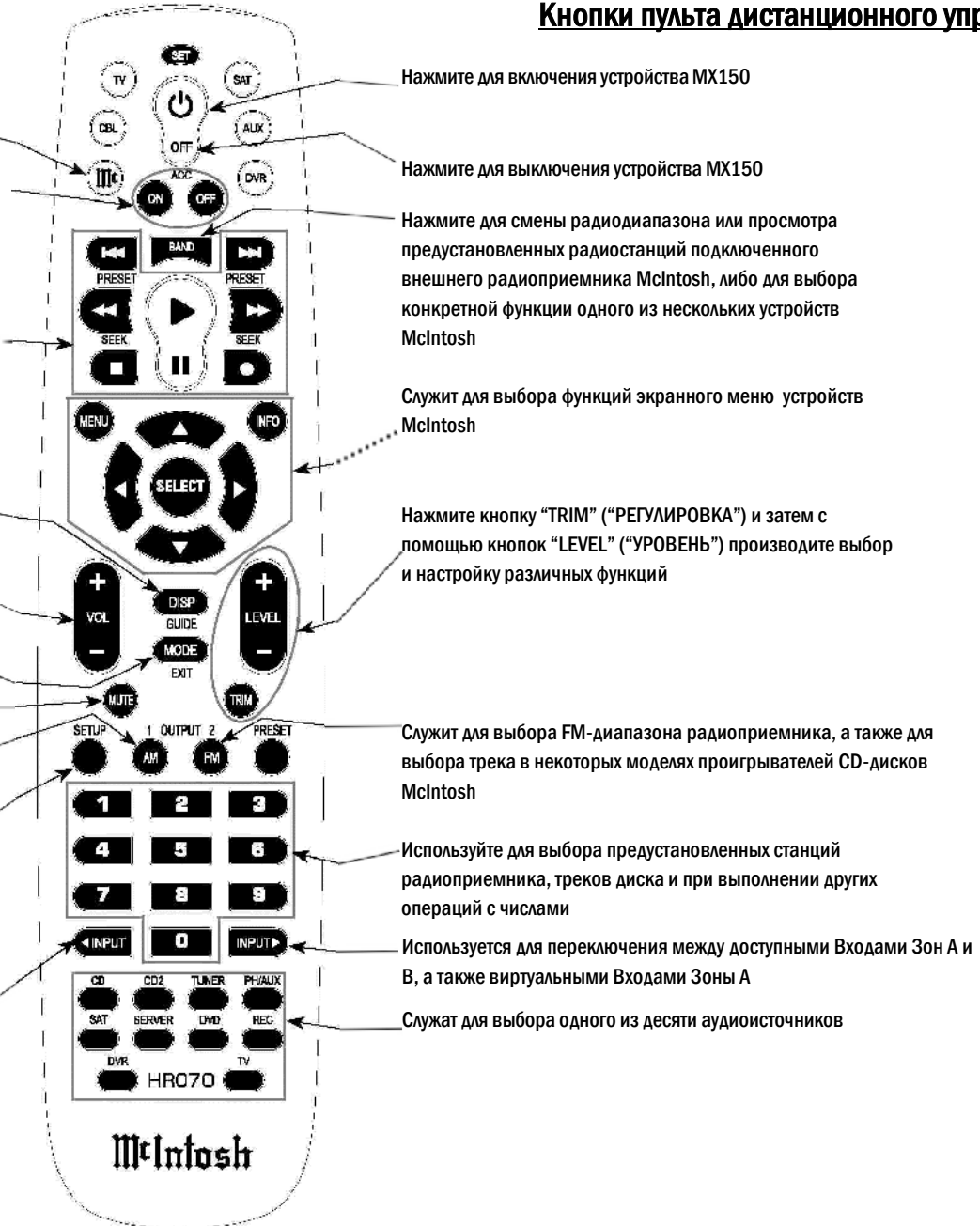

Нажмите для включения устройства MX150

Нажмите для выключения устройства MX150

Нажмите для смены радиодиапазона или просмотра предустановленных радиостанций подключенного внешнего радиоприемника McIntosh, либо для выбора конкретной функции одного из нескольких устройств McIntosh

Служит для выбора функций экранного меню устройств McIntosh

Нажмите кнопку "TRIM" ("РЕГУЛИРОВКА") и затем с помощью кнопок "LEVEL" ("УРОВЕНЬ") производите выбор и настройку различных функций

Служит для выбора FM-диапазона радиоприемника, а также для выбора трека в некоторых моделях проигрывателей CD-дисков McIntosh

Используйте для выбора предустановленных станций радиоприемника, треков диска и при выполнении других операций с числами

Используется для переключения между доступными Входами Зон А и В, а также виртуальными Входами Зоны А

Служат для выбора одного из десяти аудиоисточников

Замечание: Кнопки, назначение которых не указано выше, используются для работы с другими устройствами McIntosh

Использование пульта дистанционного управления

Поставляемый в комплекте пульт дистанционного управления HR070 позволяет непосредственно управлять функциями современных устройств-источников McIntosh, подключенных к Центру управления MX150 через порты данных.

Замечание: Если Центр управления аудио/видеоустройствами MX150 перестал отвечать на команды пульта дистанционного управления, в первую очередь нажмите кнопку "Mc".

Выбор входного источника

Для выбора требуемого программного источника нажмите соответствующую ему кнопку. Выбор источника также может быть выполнен с помощью кнопок "INPUT ►" и "INPUT ◀" ("ВХОД ►" и "ВХОД ◀").

Замечание: Устройство MX150 имеет 128 Входов (118 из них – виртуальные), которые доступны (Зона А) с помощью кнопок "INPUT".

Заглушение звука

Нажмите кнопку "MUTE" ("ЗАГЛУШИТЬ") для заглушения звука во всех каналах. При этом на информационном дисплее передней панели высветится слово "MUTE". Для отмены заглушения звука еще раз нажмите кнопку "MUTE".

Функции проигрывателя дисков, музыкального сервера и видеомагнитофона

Используйте данные кнопки для управления проигрывателями DVD- и CD-дисков, CD-чейнджером, музыкальным сервером или видеомагнитофоном.

Цифровые клавиши

Используйте цифровые клавиши (от 0 до 9) для доступа к предустановленным радиостанциям, трекам на диске или сборникам на музыкальном сервере.

Выбор диска и трека

Используйте кнопки "AM" и "FM" при управлении проигрывателем дисков или музыкальным сервером.

Кнопки управления радиоприемником

Нажмите кнопку "AM" или "FM" для выбора требуемого частотного диапазона. Нажмите и отпустите кнопку "SEEK ►►" или "SEEK ◀◀" для поиска следующей доступной радиостанции. Нажмите и удерживайте кнопку "SEEK ►►" или "SEEK ◀◀" для непрерывного сканирования частотного диапазона от станции к станции.

Уровень громкости

Используйте кнопки "VOL+" и "VOL-" для увеличения или снижения громкости звука.

Замечание: Изменение уровня звука не влияет на сигналы, предназначенные для записи, на выходах "REC OUTPUTS" ("ВЫХОДЫ ДЛЯ ЗАПИСИ").

Пауза

Используйте кнопку "PAUSE" ("ПАУЗА") для выполнения различных функций множества устройств McIntosh. Данная кнопка также останавливает воспроизведение диска или кассеты.

Регулировка

Нажимайте кнопку "TRIM" ("РЕГУЛИРОВКА") до тех пор, пока на информационном дисплее передней панели не высветится название требуемой Функции регулировки ("Bass" (Уровень низких частот) или "Treble" (Уровень высоких частот) и т.д.), после чего используйте кнопки "LEVEL+" и "LEVEL-" ("УРОВЕНЬ +" и "УРОВЕНЬ -") для изменения регулировочных настроек.

Нажмите и отпустите кнопку "LEVEL+" или "LEVEL-" для вызова последнего выбранного параметра регулировки и отображения его текущего значения. Дополнительное нажатие данных клавиш включит регулировку данного параметра.

Замечание: Дополнительную информацию о функциях регулировки см. на стр. 38.

Включение/выключение устройств сопровождения

Нажмите "ACC ON" ("СОПРОВОЖДЕНИЕ ВКЛ.") для включения или "ACC OFF" ("СОПРОВОЖДЕНИЕ ВЫКЛ.") для выключения устройств McIntosh, подключенных к Центру управления через разъем "TRIGGER

OUT" ("ВЫХОД ТРИГГЕРА"). Смотрите стр. 33 (Настройка выходов триггеров) для дополнительной информации.

Расширенное управление с помощью дистанционного пульта

Устройство MX150 предоставляет возможность расширенного управления с помощью дистанционного пульта. Дополнительную информацию см. на стр. 41.

Информационный дисплей, ручки и кнопки передней панели

Информация об информационном дисплее, ручках управления и кнопках, расположенных на передней панели Центра управления MX150, приведена в отдельной брошюре, входящей в пакет документации. Смотрите брошюру Mc1B.

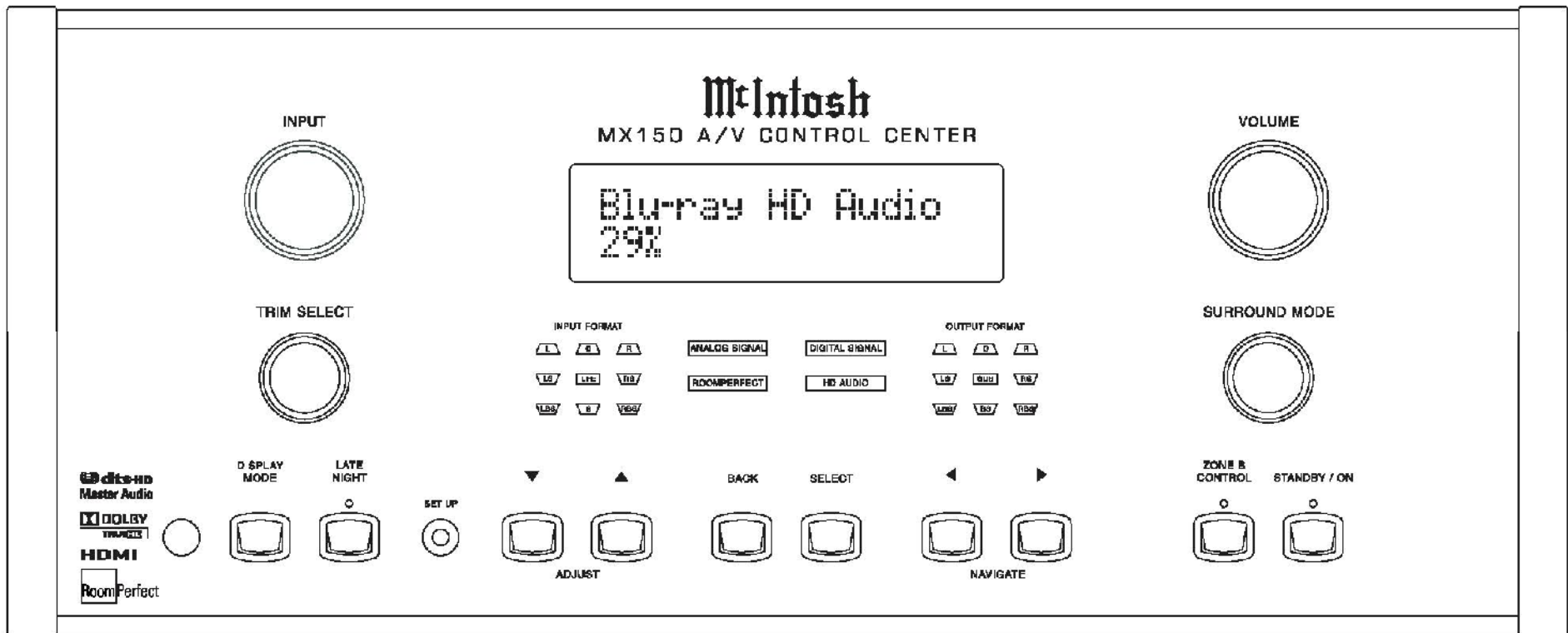

Режим настройки MX150. Введение

Ваш Центр управления McIntosh MX150 имеет заводские настройки по умолчанию, которые позволяют начать его немедленное использование. Данные настройки по умолчанию приведены на стр. 18–21. Изменение значений настроек по умолчанию выполняется с помощью встроенной функции настройки с использованием экранного меню. В главном меню и других меню Режимы настройки следуйте приведенной последовательности пунктов меню, поскольку некоторые из этих настроек являются взаимосвязанными.

Для помощи в навигации по экранному меню обратитесь к отдельной брошюре по настройке MX150, входящей в комплект пользовательской документации.

Замечание: Для возможности просмотра экранного меню один из видеовыходов (VIDEO OUT) Зоны А устройства MX150 должен быть подключен к видеовыходу телевизора или монитора.

1. Нажмите кнопку “STANDBY/ON” (“ОЖИДАНИЕ/ВКЛ.”) на передней панели или нажмите кнопку (L) на пульте дистанционного управления, чтобы включить Центр управления MX150. Смотрите рис. 1–7.

На информационном дисплее передней панели вначале высветится надпись

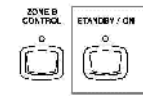

Figure 1

“McIntosh MX150”,

после чего отобразится “Initializing,

Please wait...” (“Инициализация. Пожалуйста, подождите...”), после чего

будут выбраны последние использованные источник и уровень

громкости. Смотрите рис. 2–4. Во время процесса инициализации

будет мигать светодиод над кнопкой “STANDBY/ON” на передней

панели, после включения устройства он погаснет.



Figure 2



Figure 3



Figure 4

2. Нажмите и отпустите кнопку “SETUP” (“Настройка”) на передней панели для входа в Режим настройки. На информационном дисплее передней панели появится надпись “Installer Menu” (“Главное меню”), при этом Главное меню отобразится на экране телевизора/монитора. Смотрите рис. 5 и 6.

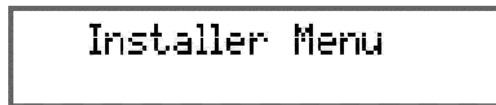

Figure 5

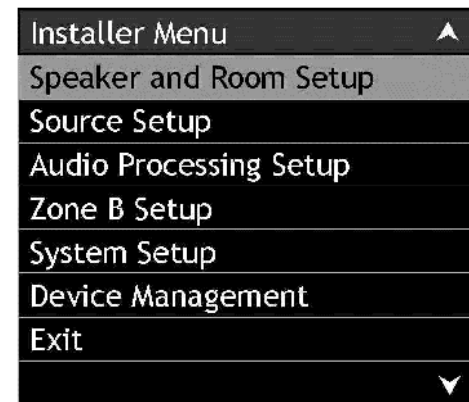

Figure 6

3. Навигация по меню и внесение изменений в меню настроек выполняется с использованием кнопок направлений, кнопок “SELECT” (“ВЫБОР”) и “SETUP” (“НАСТРОЙКА”) пульта дистанционного управления HR070.

Также для этого можно использовать кнопки “ADJUST” (“РЕГУЛИРОВКА”), “BACK” (“НАЗАД”), “SELECT” (“ВЫБОР”) и “NAVIGATE” (“НАВИГАЦИЯ”) на передней панели.

4. С помощью кнопок направлений вверх и вниз выберите

требуемое меню настройки (Setup Menu) или управления устройством (Device Management). Выбранный элемент меню будет текстом черного цвета на светло-сером фоне. Выбор подсвеченного элемента меню осуществляется нажатием кнопки “SELECT”.

5. Вернитесь в главное меню, либо выбрав пункт меню “Back” (“Назад”), либо нажав кнопку “SETUP” на пульте дистанционного управления. Для выхода из Режимы настройки еще раз нажмите кнопку “SETUP”.

6. Перейдите к стр. 22 для получения информации о динамиках, используемых в Зоне А.

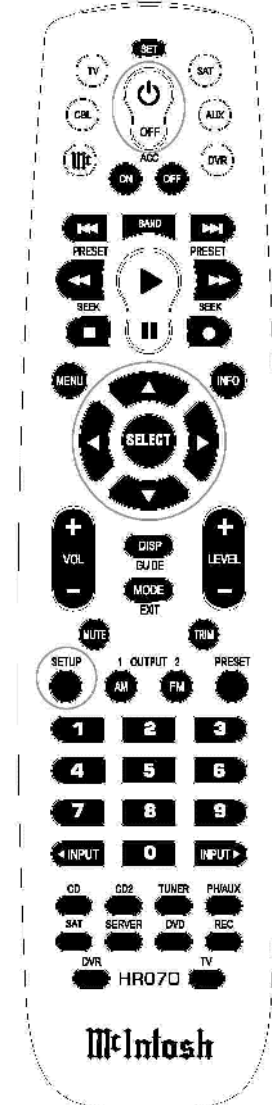

Figure 7

НАЗВАНИЕ МЕНЮ	ЭЛЕМЕНТЫ МЕНЮ	ЗНАЧЕНИЕ ПО УМОЛЧАНИЮ	ПАРАМЕТРЫ РЕГУЛИРОВКИ	ЗНАЧЕНИЕ ПО УМОЛЧАНИЮ	СТР.
Speaker Configuration (Настройка динамиков)					
	Size (Front and Surround) (Размер: фронтальные динамики и динамики объемного звука)	M			
			Bass perform (Воспроизведение басов)	M	23
			Bass cutoff (Граничная частота)	80 Hz (80 Гц)	23
			Bass order (Тип басов - форма АЧХ)	4th LiRi	23
			Nat. roll-off (Спад АЧХ)	No (Нет)	23
			Gain offset (Усиление)	0.0 dB (0.0 дБ)	23
	Size (Subwoofer) (Размер: Сабвуфер)	Sub 80			
			Sub - Hi F perform (Сабвуфер: способность воспроизведения высоких частот)	Sub 80	23
			Sub - Hi F cutoff (Сабвуфер: граничная частота)	80Hz (80 Гц)	23
			Sub - Hi F order (Сабвуфер: форма АЧХ в диапазоне высоких частот)	4th LiRi	23
			Gain offset (Усиление)	0.0 dB (0.0 дБ)	23
	Aux 1/2 and 3/4 (Output Selection) (Дополнительные динамики (1 и 2, 3 и 4; присвоение номеров Выходов))	-			
			Aux - perform (Доп. динамики: способность воспроизведения высоких частот)	-	29
			Aux - cutoff (Доп. динамики: граничная частота)	-	29
			Aux - order (Доп. динамики: форма АЧХ)	-	29
			Gain offset (Усиление)	0.0 dB (0.0 дБ)	29
Level Offsets (Коррекция уровней)					
	All Loudspeakers (Все динамики)	0.0 dB (0.0 дБ)			25
Distance Setting (Задание расстояний)					
	All Loudspeakers (Все динамики)	0 inches (0 дюймов)			29
Zone A Source (Источник Зоны A)					
	Input Name (Название Входа)	CD (ПРОИГРЫВАТЕЛЬ CD-ДИСКОВ)			
			Video In (Видеовход)	None (Нет)	29
			Audio In (Аудиовход)	Digital 1 Coax (Цифровой коаксиальный №1)	29
			Audio Mode (Аудиорежим)	Stereo (Стерео)	29
			Volume Offset (Изменение уровня громкости)	0.0 dB (0.0 дБ)	29
			Lip sync offs. (Смещение для синхронизации видео и звука)	0ms (0 мс)	29
			Data output (Выход данных)	None (Нет)	29
			RC SRC button (Кнопка пульта ДУ для вызова источника)	CD	29

НАЗВАНИЕ МЕНЮ	ЭЛЕМЕНТЫ МЕНЮ	ЗНАЧЕНИЕ ПО УМОЛЧАНИЮ	ПАРАМЕТРЫ РЕГУЛИРОВКИ	ЗНАЧЕНИЕ ПО УМОЛЧАНИЮ	СТР.
Zone A Source (Источник Зоны A)					
	Input Name (Название Входа)	CD2 (ПРОИГРЫВАТЕЛЬ CD-ДИСКОВ №2)			
			Video In (Видеовход)	HDMI 3	29
			Audio In (Аудиовход)	Balanced 1 (Симметричный аудиовход 1)	29
			Audio Mode (Аудиорежим)	Music (Музыка)	29
			Volume Offset (Изменение уровня громкости)	0.0 dB (0.0 дБ)	29
			Lip sync offs. (Смещение для синхронизации видео и звука)	0 ms (0 мс)	29
			Data output (Выход данных)	3	29
			RC SRC button (Кнопка пульта ДУ для вызова источника)	CD2	29
	Input Name (Название Входа)	TUNER (РАДИОПРИЕМНИК)			
			Video In (Видеовход)	None (Нет)	29
			Audio In (Аудиовход)	Digital 2 Coax (Цифровой коаксиальный №2)	29
			Audio Mode (Аудиорежим)	Stereo (Стерео)	29
			Volume Offset (Изменение уровня громкости)	0.0 dB (0.0 дБ)	29
			Lip sync offs. (Смещение для синхронизации видео и звука)	0 ms (0 мс)	29
			Data output (Выход данных)	1	29
			RC SRC button (Кнопка пульта ДУ для вызова источника)	TUNER	29
	Input Name (Название Входа)	PHONO (ПРОИГРЫВАТЕЛЬ ГРАМПЛАСТИНОК)			
			Video In (Видеовход)	None (Нет)	29
			Audio In (Аудиовход)	Phono (Проигрыватель грампластинок)	29
			Audio Mode (Аудиорежим)	Stereo (Стерео)	29
			Volume Offset (Изменение уровня громкости)	0.0 dB (0.0 дБ)	29
			Lip sync offs. (Смещение для синхронизации видео и звука)	0 ms (0 мс)	29
			Data output (Выход данных)	None (Нет)	29
			RC SRC button (Кнопка пульта ДУ для вызова источника)	PH/AUX	29
	Input Name (Название Входа)	SAT (СПУТНИКОВЫЙ ПРИЕМНИК)			
			Video In (Видеовход)	HDMI 1	29
			Audio In (Аудиовход)	HDMI 1	29
			Audio Mode (Аудиорежим)	Movie (Фильм)	29
			Volume Offset (Изменение уровня громкости)	0.0 dB (0.0 дБ)	29
			Lip sync offs. (Смещение для синхронизации видео и звука)	0 ms (0 мс)	29
			Data output (Выход данных)	None (Нет)	29
			RC SRC button (Кнопка пульта ДУ для вызова источника)	SAT	29
		RC SRC button (Кнопка пульта ДУ для вызова источника)	RC SRC button (Кнопка пульта ДУ для вызова источника)	SAT	29

Настройки по умолчанию

НАЗВАНИЕ МЕНЮ	ЭЛЕМЕНТЫ МЕНЮ	ЗНАЧЕНИЕ ПО УМОЛЧАНИЮ	ПАРАМЕТРЫ РЕГУЛИРОВКИ	ЗНАЧЕНИЕ ПО УМОЛЧАНИЮ	СТР.
Zone A Source (Источник Зоны А)					
	Input Name (Название Входа)	SERVER (МУЗЫКАЛЬНЫЙ СЕРВЕР)			
			Video In (Видеовход)	Component 2 (Компонентный видеовход 2)	29
			Audio In (Аудиовход)	Digital 7 Opt. (Цифровой оптический вход 7)	29
			Audio Mode (Аудиорежим)	Music (Музыка)	29
			Volume Offset (Изменение уровня громкости)	0.0 dB (0.0 дБ)	29
			Lip sync offs. (Смещение для синхронизации видео и звука)	0 ms (0 мс)	29
			Data output (Выход данных)	7	29
			RC SRC button (Кнопка пульта ДУ для вызова источника)	SERVER	29
	Input Name (Название Входа)	DVD Blu-ray (ПРОИГРЫВАТЕЛЬ DVD и Blu-ray ДИСКОВ)			
			Video In (Видеовход)	HDMI3	29
			Audio In (Аудиовход)	HDMI3	29
			Audio Mode (Аудиорежим)	Music (Музыка)	29
			Volume Offset (Изменение уровня громкости)	0.0 dB (0.0 дБ)	29
			Lip sync offs. (Смещение для синхронизации видео и звука)	0 ms (0 мс)	29
			Data output (Выход данных)	3	29
			RC SRC button (Кнопка пульта ДУ для вызова источника)	DVD	29
	Input Name (Название Входа)	REC (ВИДЕО-МАГНИТОФОН)			
			Video In (Видеовход)	S-Video 1	29
			Audio In (Аудиовход)	Stereo 2 (Стереовход 2)	29
			Audio Mode (Аудиорежим)	Music (Музыка)	29
			Volume Offset (Изменение уровня громкости)	0.0 dB (0.0 дБ)	29
			Lip sync offs. (Смещение для синхронизации видео и звука)	0 ms (0 мс)	29
			Data output (Выход данных)	3	29
			RC SRC button (Кнопка пульта ДУ для вызова источника)	REC	29
	Input Name (Название Входа)	DVR (ЦИФРОВОЕ ЗАПИСЫВАЮЩЕЕ УСТРОЙСТВО)			
			Video In (Видеовход)	HDMI4	29
			Audio In (Аудиовход)	Digital 8 Opt. (Цифровой оптический вход 8)	29
			Audio Mode (Аудиорежим)	Movie (Фильм)	29
			Volume Offset (Изменение уровня громкости)	0.0 dB (0.0 дБ)	29
			Lip sync offs. (Смещение для синхронизации видео и звука)	0 ms (0 мс)	29
			Data output (Выход данных)	3	29
			RC SRC button (Кнопка пульта ДУ для вызова источника)	REC	29

НАЗВАНИЕ МЕНЮ	ЭЛЕМЕНТЫ МЕНЮ	ЗНАЧЕНИЕ ПО УМОЛЧАНИЮ	ПАРАМЕТРЫ РЕГУЛИРОВКИ	ЗНАЧЕНИЕ ПО УМОЛЧАНИЮ	СТР.
Zone A Source (Источник Зоны А)					
	Input Name (Название Входа)	TV (ТЕЛЕВИЗОР)			
			Video In (Видеовход)	None (Нет)	29
			Audio In (Аудиовход)	Stereo 7 (Стереовход 7)	29
			Audio Mode (Аудиорежим)	Movie (Фильм)	29
			Volume Offset (Изменение уровня громкости)	0.0 dB (0.0 дБ)	29
			Lip sync offs. (Смещение для синхронизации видео и звука)	0 ms (0 мс)	29
			Data output (Выход данных)	None (Нет)	29
			RC SRC button (Кнопка пульта ДУ для вызова источника)	TV	29
	Input Name (Название Входа)	Multichannel (МНОГОКАНАЛЬНЫЙ)			
			Video In (Видеовход)	HDMI3	29
			Audio In (Аудиовход)	Multichannel (Многоканальный)	29
			Audio Mode (Аудиорежим)	Music (Музыка)	29
			Volume Offset (Изменение уровня громкости)	0.0 dB (0.0 дБ)	29
			Lip sync offs. (Смещение для синхронизации видео и звука)	0 ms (0 мс)	29
			Data output (Выход данных)	3	29
			RC SRC button (Кнопка пульта ДУ для вызова источника)	Input ¹	29
Audio Processing (Обработка звука)					
	Audio Mode (Аудиорежим)				
			Use Audio M. (Использовать аудиорежим)	Yes (Да)	29
			Audio Mode (Аудиорежим)	Movie (Фильм)	29
			Used (Отработанный)	Yes (Да)	29
			Preferred Voicing (Предпочитаемое звучание)	Neutral (Нейтральное)	29
			Preferred Stereo Mode (Предпочитаемый стереорежим)	DPLiix	29
	Dolby (Формат Dolby)				
			PLiix Width (PLiix: Ширина центра)	3	29
			PLiix Dimension (PLiix: Размах)	0	29
			PLiix Panorama (PLiix: Панорама)	Off (Выкл.)	29
			DD&DD+ Dynamics (DD и DD+: Динамический диапазон)	Max (Максимальный)	29
			True HD Dynamics (True HD: Динамический диапазон)	Auto (Автоматический)	29
	DTS (Формат DTS)				
			NEO6: Sgain (NEO6: Усиление центрального канала)	0.3	29
			Neo6 wide (Neo6: Ширина звуковой сцены)	Off (Выкл.)	29

¹ Вход "Multichannel" ("Многоканальный") доступен с помощью кнопок управления на передней панели устройства MX150 (для Зон А и В) или с помощью кнопки "INPUT" ("ВХОД") на пульте дистанционного управления (только для Зоны А).

НАЗВАНИЕ МЕНЮ	ЭЛЕМЕНТЫ МЕНЮ	ЗНАЧЕНИЕ ПО УМОЛЧАНИЮ	ПАРАМЕТРЫ РЕГУЛИРОВКИ	ЗНАЧЕНИЕ ПО УМОЛЧАНИЮ	СТР.
Audio Processing (Обработка звука)					
	Advanced Audio Setup (Расширенные аудионастройки)				
		Max Volume (Максимальная громкость)	59%	29	
		Use startup vol (Использовать заданное значение громкости при запуске)	No (Нет)	29	
		RP Bypass (Игнорирование функции "RoomPerfect")	No (Нет)	29	
		Lipsync (Сдвиг для синхронизации аудио и видео)	0 ms (0 мс)	29	
		HDMI Audio Out (HDMI-аудиовыход)	Silent ("Тихий режим")	29	
		Mch. AD LFE Gain (Усиление низкочастотных эффектов в многоканальном аудиосигнале)	0 dB (0 дБ)	29	
Zone B Setup (Настройка Зоны В)					
		Power (Питание)	Independent (Независимое)	30	
		Volume Mode (Режим уровня громкости)	User (Последний использованный)	30	
		Video Output (Видеовыход)	Zone B (Зона В)	30	
		Max Volume (Максимальная громкость)	59%	30	
		Startup Screen (Экран при запуске)	Use Last (Последний использованный)	30	
	Input Name (Название входа)	CD (ПРОИГРЫВАТЕЛЬ CD-ДИСКОВ)			
		Video In (Видеовход)	None (Нет)	30	
		Audio In (Аудиовход)	Stereo 8 (Стереовход 8)	30	
		Data output (Выход данных)	None (Нет)	30	
		RC button (Кнопка пульта ДУ для вызова источника)	CD	30	
	Input Name (Название входа)	CD2 (ПРОИГРЫВАТЕЛЬ CD-ДИСКОВ №2)			
		Video In (Видеовход)	Component 1 (Компонентный видеовход 1)	30	
		Audio In (Аудиовход)	Balanced 1 (Симметричный аудиовход 1)	30	
		Data output (Выход данных)	3	30	
		RC button (Кнопка пульта ДУ для вызова источника)	CD2	30	
	Input Name (Название входа)	TUNER (РАДИОПРИЕМНИК)			
		Video In (Видеовход)	None (Нет)	30	
		Audio In (Аудиовход)	Stereo 1 (Стереовход 1)	30	
		Data output (Выход данных)	1	30	
		RC button (Кнопка пульта ДУ для вызова источника)	TUNER	30	

НАЗВАНИЕ МЕНЮ	ЭЛЕМЕНТЫ МЕНЮ	ЗНАЧЕНИЕ ПО УМОЛЧАНИЮ	ПАРАМЕТРЫ РЕГУЛИРОВКИ	ЗНАЧЕНИЕ ПО УМОЛЧАНИЮ	СТР.
Zone B Setup (Настройка Зоны В)					
	Input Name (Название входа)	PHONO (ПРОИГРЫВАТЕЛЬ ГРАМПЛАСТИНОК)			
		Video In (Видеовход)	None (Нет)	30	
		Audio In (Аудиовход)	Phono (Проигрыватель грампластинок)	30	
		Data output (Выход данных)	None (Нет)	30	
		RC button (Кнопка пульта ДУ для вызова источника)	PH/AUX	30	
	Input Name (Название входа)	SAT (СПУТНИКОВЫЙ ПРИЕМНИК)			
		Video In (Видеовход)	Component 3 (Компонентный видеовход 3)	30	
		Audio In (Аудиовход)	Stereo 4 (Стереовход 4)	30	
		Data output (Выход данных)	None (Нет)	30	
		RC button (Кнопка пульта ДУ для вызова источника)	SAT	30	
	Input Name (Название входа)	SERVER (МУЗЫКАЛЬНЫЙ СЕРВЕР)			
		Video In (Видеовход)	Component 2 (Компонентный видеовход 2)	30	
		Audio In (Аудиовход)	Stereo 5 (Стереовход 5)	30	
		Data output (Выход данных)	7	30	
		RC button (Кнопка пульта ДУ для вызова источника)	SERVER	30	
	Input Name (Название входа)	DVD Blu-ray (ПРОИГРЫВАТЕЛЬ DVD и Blu-ray ДИСКОВ)			
		Video In (Видеовход)	Component 1 (Компонентный видеовход 1)	30	
		Audio In (Аудиовход)	Balanced 1 (Симметричный аудиовход 1)	30	
		Data output (Выход данных)	3	30	
		RC button (Кнопка пульта ДУ для вызова источника)	DVD	30	
	Input Name (Название входа)	REC (ВИДЕО-МАГНИТОФОН)			
		Video In (Видеовход)	Component 4 (Компонентный видеовход 4)	30	
		Audio In (Аудиовход)	Stereo 2 (Стереовход 2)	30	
		Data output (Выход данных)	None - Нет	30	
		RC button (Кнопка пульта ДУ для вызова источника)	REC	30	
	Input Name (Название входа)	DVR (ЦИФРОВОЕ ЗАПИСЫВАЮЩЕЕ УСТРОЙСТВО)			
		Video In (Видеовход)	Component 5 (Компонентный видеовход 5)	30	
		Audio In (Аудиовход)	Stereo 6 (Стереовход 6)	30	
		Data output (Выход данных)	None (Нет)	30	
		RC button (Кнопка пульта ДУ для вызова источника)	DVR	30	

Настройки по умолчанию. Продолжение

НАЗВАНИЕ МЕНЮ	ЭЛЕМЕНТЫ МЕНЮ	ЗНАЧЕНИЕ ПО УМОЛЧАНИЮ	ПАРАМЕТРЫ РЕГУЛИРОВКИ	ЗНАЧЕНИЕ ПО УМОЛЧАНИЮ	СТР.
Zone B Setup (Настройка Зоны В)					
	Input Name (Название входа)	TV (ТЕЛЕВИЗОР)			
			Video In (Видеовход)	None (Нет)	30
			Audio In (Аудиовход)	Stereo 7 (Стереовход 7)	30
			Data output (Выход данных)	None (Нет)	30
			RC button (Кнопка пульта ДУ для вызова источника)	TV	30
	Input Name (Название входа)	Multichannel (Многоканальный)			
			Video In (Видеовход)	Component 1 (Компонентный видеовход 1)	30
			Audio In (Аудиовход)	Balanced 1 (Симметричный аудиовход 1)	30
			Data output (Выход данных)	3	30
			RC button (Кнопка пульта ДУ для вызова источника)	Input ¹	30
System Setup (Настройка Системы)					
	Video Setup (Настройка видео)				
		Analog Out (Аналоговый выход)	NTSC		32
		Component Out (Компонентный выход)	YPbPr		32
		Component In 1 (Компонентный вход №1)	YPbPr		32
		Component In 2 (Компонентный вход №2)	YPbPr		32
		Component In 3 (Компонентный вход №3)	YPbPr		32
		Component In 4 (Компонентный вход №4)	YPbPr		32
		Component In 5 (Компонентный вход №5)	YPbPr		32
	Serial Setup (Настройка последовательных соединений)				
		Baudrate (Скорость передачи данных)	9600		32
		Hw Handshake (Подтверждение установления связи)	No (Нет)		32
		Feedback (Обратная связь)	0		32
	Network Setup (Настройка сети)				
		Mode (Режим)	Manual IP (Ручное выставление IP-адреса)		32
		IP	192.168.1.222		32
		Mask (Маска подсети)	255.255.255.0		32
		GW (Межсетевой шлюз)	192.168.1.1		32
	Trigger Input Setup (Настройка входов триггеров)				
		Trigger 1/2 (2/2) (Триггер №1 (№2))			
		Voltage (Напряжение)	12V (12 В)		33
		Action (Действие)	No Action (Отсутствует)		33

НАЗВАНИЕ МЕНЮ	ЭЛЕМЕНТЫ МЕНЮ	ЗНАЧЕНИЕ ПО УМОЛЧАНИЮ	ПАРАМЕТРЫ РЕГУЛИРОВКИ	ЗНАЧЕНИЕ ПО УМОЛЧАНИЮ	СТР.
System Setup (Настройка системы)					
	Trigger Output Setup (Настройка выходов триггеров)				
		Triggers 1/4 (Триггер №1)			
		Voltage (Напряжение)	12V (12 В)		33
		Duration (Длительность)	Level (Постоянный уровень)		33
		Extra Dur. (Дополнительная длительность)	+ 0 ms (+ 0 мс)		33
		Action (Действие)	Zone A/B on (Включение зоны A/B)		33
		Trigger 2/4 (3/4, 4/4) (Триггеры №2, №3, №4)			
		Voltage (Напряжение)	12V (12 В)		33
		Duration (Длительность)	Level (Постоянный уровень)		33
		Extra Dur. (Дополнительная длительность)	+ 0 ms (+ 0 мс)		33
		Action (Действие)	No Action (Отсутствует)		33
	General Setup (Основные настройки)				
		OSD Feedback (Обратная связь через экранное меню)	User (Пользовательский режим)		34
		OSD Position (Положение экранного меню)	Bottom (Внизу)		34
		OSD Background (Фон экранного меню)	Solid (Сплошная заливка)		34
		VFD Feedback (Обратная связь через информационный дисплей передней панели)	User (Пользовательский режим)		34
		Startup source (Источник при запуске)	Use Last (Последний использованный)		34
		Front IR Sensor (ИК-датчик на передней панели)	On (Вкл.)		34
		Power Saving (Энергосбережение)	Yes (Да)		34
		Amp Lights (Подсветка усилителей)	On (Вкл.)		34
		Enhanced RC Ctrl (Расширенное управление с дистанционного пульта)	Off (Выкл.)		34

¹ Вход " Multichannel " (" Многоканальный ") доступен с помощью кнопок управления на передней панели устройства MX150 (для Зон А и В) или с помощью кнопки " INPUT " (" ВХОД ") на пульте дистанционного управления (только для Зоны А).

Настройка Акустических Систем(АС)

Перед настройкой АС и подстройки их под конкретную комнату рекомендуется ознакомиться с разделом “Режим настройки MX150. Введение” на стр. 17. Также смотрите информацию о настройках по умолчанию на стр. 18–21. В главном меню и других меню настройки следуйте приведенной последовательности действий, поскольку некоторые из этих настроек являются интерактивными. *Замечание: Для помощи в навигации по экранным меню обратитесь к отдельной брошюре по настройке MX150, входящей в комплект пользовательской документации.*

Система домашнего кинотеатра может включать в себя множество АС, имеющих различающиеся технические возможности передачи низких частот (басов). Под этими возможностями подразумевают способность АС воспроизводить звуки низких частот интенсивностью не менее -3 дБ от того, как АС воспроизводит средние частоты. В устройстве MX150 предусмотрены шесть различных предустановленных настроек «возможностей АС», плюс возможность создания одной произвольной установки параметров. Существует возможность произвести такую настройку для АС: фронтального левого, фронтального центрального, фронтального правого каналов, правого канала объемного звука, правого заднего канала объемного звука, левого заднего канала объемного звука и левого канала объемного звука.

Смотрите таблицу ниже:

Значение настроек	Описание настроек
—	К данному каналу АС не подключены
XXL	АС правильно воспроизводят частоты от 20 Гц (по уровню -3 дБ); он воспроизводит низкие частоты со всех каналов, имеющих настройки “L”, “M”, “S” или “XS” It also reproduces the LFE information when there is no Subwoofer При отсутствии сабвуфера АС также отвечают за воспроизведение низкочастотных эффектов
XL	АС правильно воспроизводят частоты от 20 Гц (по уровню -3 дБ); в случае отсутствия в системе сабвуфера, АС воспроизводят низкие частоты со всех каналов, имеющих настройки “L”, “M”, “S” или “XS”. При отсутствии сабвуфера АС также отвечает за воспроизведение низкочастотных эффектов
L	АС правильно воспроизводят частоты от 40 Гц (по уровню -3 дБ)

Значение настроек	Описание настроек
M	АС правильно воспроизводят частоты от 80 Гц (по уровню -3 дБ)
S	АС правильно воспроизводят частоты от 100 Гц (по уровню -3 дБ)
XS	АС правильно воспроизводят частоты от 120 Гц (по уровню -3 дБ)
Custom (произвольные)	Ручная настройка нижней граничной частоты и формы АЧХ (свойств басов)

1. Нажмите и отпустите кнопку “SETUP” (“Настройка”) на пульте дистанционного управления для входа в Режим настройки. См. рис. 8. На информационном дисплее передней панели появится надпись “Installer Menu” (“Главное меню”), при этом Главное меню отобразится на экране телевизора/монитора. См. рис. 9 и 10.
2. Нажмите кнопку “SELECT” (“ВЫБОР”) для входа в меню “Speaker and Room Setup” (“Настройка АС и подстройка их под комнату”). См.рис. 11.
3. Еще раз нажмите кнопку “SELECT” для выбора меню “Speaker Configuration” (“Настройка АС”). См. рис. 12.
4. Используя кнопку направления вниз, прокрутите настройки меню по умолчанию. См. рис. 12–14. Сравните данные настройки с реальными характеристиками АС, входящих в Вашу Систему домашнего кинотеатра. Если эти характеристики отличаются от установленных в меню параметров, необходимо внести изменения.

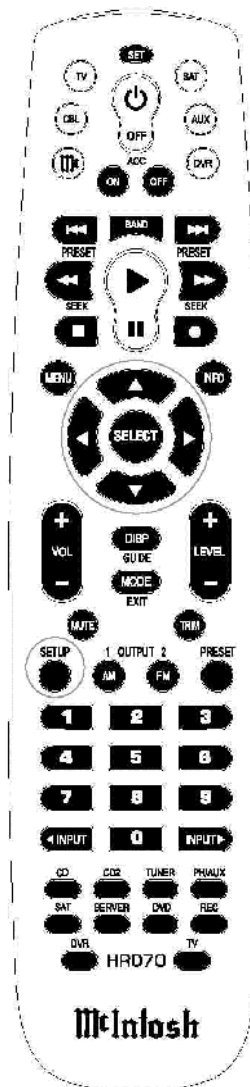

Figure 8

Installer Menu

Figure 9

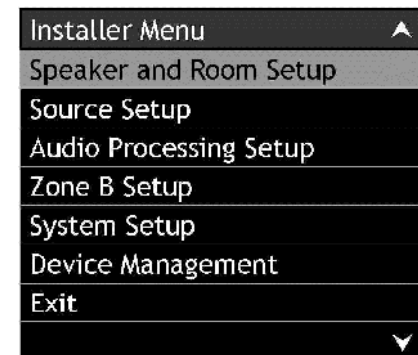

Figure 10

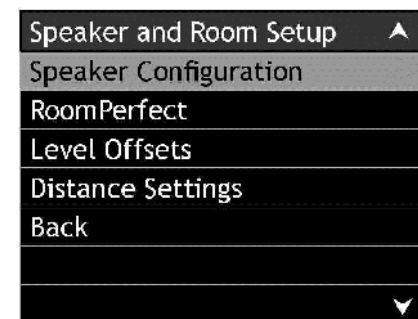

Figure 11

5. Для внесения изменений используйте кнопки “Вверх” и “Вниз” для подсветки пункта меню “EDIT/SELECT” (“РЕДАКТИРОВАНИЕ / ВЫБОР”), затем нажмите кнопку “SELECT”.

В последующем примере будет показано изменение настройки для левого фронтального канала со значения “M” на “L”.

6. Используйте кнопки “Вверх” или “Вниз” для наведения курсора на пункт меню “L” (левый фронтальный канал), после чего нажмите кнопку “SELECT”.

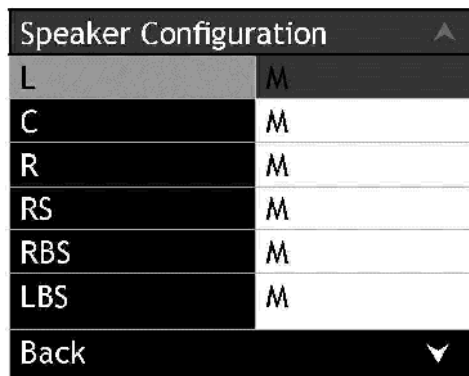

Figure 12

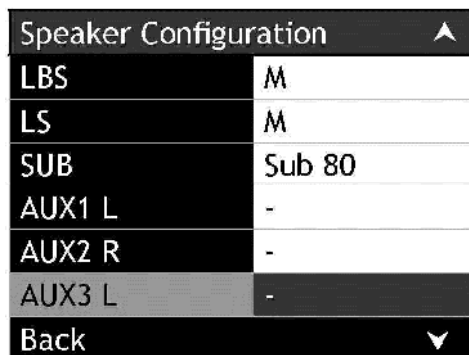

Figure 13

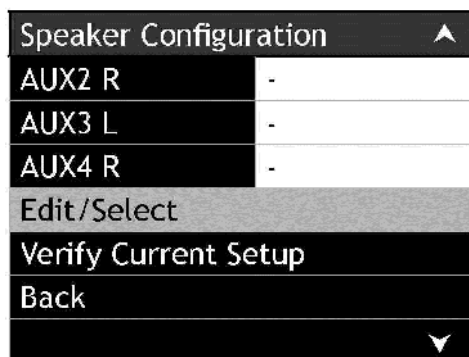

Figure 14

Смотрите рис. 15. Еще раз нажмите кнопку "SELECT". Смотрите рис. 16.

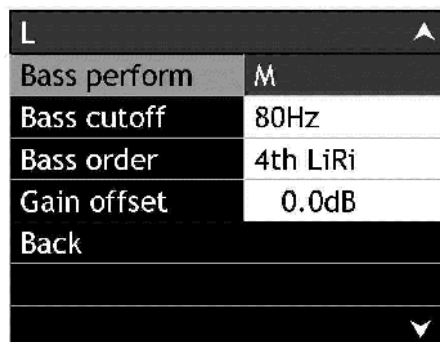

Figure 15



Figure 16

7. На экране появится меню "Select Perf" ("Выбор характеристики АС"), после этого используйте кнопки "Вверх" и "Вниз" для того, чтобы «подсветить» курсором пункт меню "L" (т.е. «большие») для левого фронтального канала. Затем нажмите кнопку "SELECT". Смотрите рис. 16 и 17.

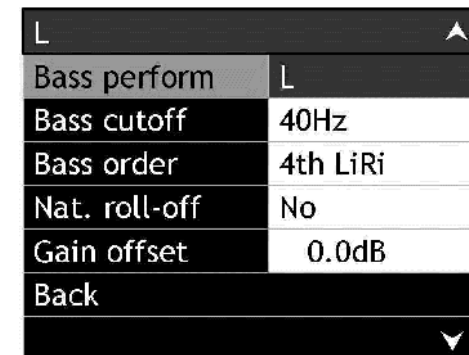

Figure 17

8. Нажав кнопку "SELECT", вернитесь в меню "Speaker Configuration" ("Настройка АС"). Используя кнопку "Вниз", переместите курсор по меню к пункту "Save Changes" ("Сохранить изменения"), после чего для сохранения изменений нажмите кнопку "SELECT". Смотрите рис. 18. Если необходимо не сохранять изменения, нажмите кнопку "SETUP". На экране появится меню "Confirm Exit" ("Подтверждение выхода"), выберите пункт "Yes" ("Да"). Смотрите рис. 19 на следующей странице.

Замечание: После сохранения изменений внесение дополнительных изменений вначале потребует снова выбрать пункт меню "Edit/Select" ("Редактирование / Выбор").

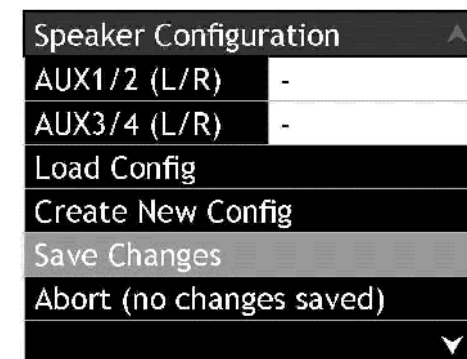

Figure 18

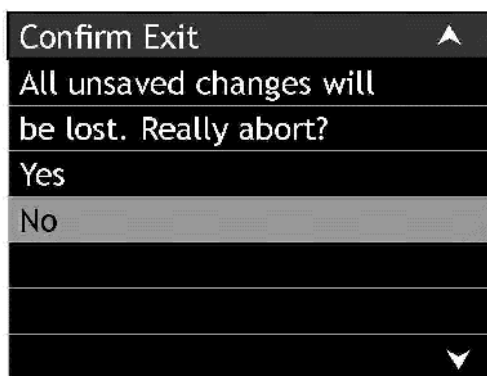

Figure 19

Теперь, используя процедуру, описанную в шагах с 6 по 8, внесите необходимые изменения в настройки меню "Speaker Configuration" в соответствии с характеристиками АС, используемых в Вашем Домашнем кинотеатре. Убедитесь, что Вы сохранили новые настройки.

Замечание: За исключением использования АС, которым присвоено значение установок "XXL" или "XL" в меню "Speaker Configuration" ("Настройка АС"), корректным значением настроек для сабвуфера является 80Hz (80 Гц) – значение по умолчанию.

Для дополнительной информации свяжитесь с Вашим Представителем McIntosh.

9. Для проверки того, что все каналы Вашей Системы домашнего кинотеатра функционируют, с помощью кнопки "Вниз" наведите курсор на пункт "Verify Current Setup" ("Проверка текущей настройки") в меню "Speaker Configuration". Смотрите рис. 14 на стр. 23. Затем нажмите кнопку "SELECT". Смотрите рис. 19А. 10. В этот момент должен быть слышен тестовый сигнал, идущий из левого фронтального канала (при необходимости увеличьте уровень громкости звука). Если по какой-либо причине звук не слышен, проверьте Вашу АС, усилитель мощности и все кабели, относящиеся к левому фронтальному каналу и, прежде чем продолжать, добейтесь появления звука. Проверьте по одному все остальные АС, нажимая кнопку "SELECT" для каждого из

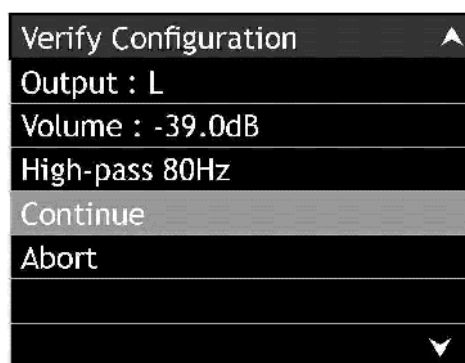

Figure 19A

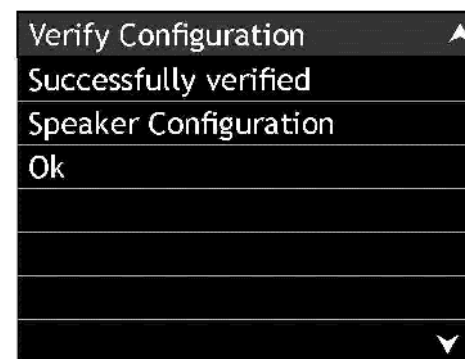

Figure 19B

каналов, и добейтесь наличия звучания в каждом из них. При отображении меню, показанном на рис. 19В, нажмите кнопку "SELECT".

11. Нажав кнопку "SELECT", вернитесь в меню "Speaker and Room Setup" ("Настройка АС и подстройка их под комнату"). После выполнения настройки АС в меню "Speaker Configuration", настало время для включения режима настройки "RoomPerfect" (настройки системы под геометрию конкретной комнаты). Если по какой-либо причине функция "RoomPerfect" не будет использоваться, переходите к меню "Level Offsets" ("Коррекция уровня").

Система "RoomPerfect"

Процесс измерений и настройки функции "RoomPerfect" под геометрию конкретной комнаты использует проведение измерений во множестве точек комнаты, где будет воспроизводиться звук Системы Домашнего кинотеатра, для получения наилучшего качества звучания. Центральная позиция (Focus Position) — место в комнате, в которой обычно будет находиться зритель, во время "серьезного" просмотра или прослушивания. Зона комнаты (Room Positions) — это совокупность других точек в комнате, в которых возможны просмотр и прослушивание произведений. *Замечания: 1. Выполните сборку держателя микрофона, стойки и адаптера микрофонного штатива, входящих в комплект; также с помощью кабеля, входящего в комплект подключите микрофон к разъему "MICROPHONE" на задней панели устройства MX150.*

2. Установите Функции Регулировки устройства MX150 в нейтральное положение, а уровень громкости выставьте в нормальное для прослушивания значение.
3. На время проведения измерений для включения функции "RoomPerfect" рекомендуется временно отключить систему охлаждения/обогрева комнаты или дома. Открытые окна должны быть закрыты. Эти действия снизят уровень посторонних звуков при проведении испытаний, а также позволят выполнить более точные измерения.
4. Ниже в данном руководстве описаны шаги (а также приведено множество иллюстраций экранных меню), которые необходимо выполнить при первом выполнении процедуры активации функции "RoomPerfect". При последующих запусках процедуры измерений "RoomPerfect" некоторые экранные меню будут изменены, поскольку будут отражать ранее сохраненные настройки.

1. Нажмите кнопку "SETUP" ("Настройка") для входа в Режим настройки. С помощью кнопок "Вверх" или "Вниз" наведите курсор на пункт "Speaker and Room Setup" ("Настройка АС и подстройка их под комнату") и нажмите кнопку "SELECT" ("ВЫБОР"). Смотрите рис. 20.
2. Затем с помощью пульта дистанционного управления выберите пункт меню "RoomPerfect". Смотрите рис. 21.
3. Нажмите кнопку "SELECT", после чего на экране возникнет меню "RoomPerfect Guided Setup" ("Интерактивная настройка RoomPerfect"). Еще раз нажмите кнопку "SELECT", и на экране возникнет надпись "Starting Guide Setup, please wait" ("Запуск интерактивной настройки. Пожалуйста, подождите").
- 4.

Режим настройки. Продолжение

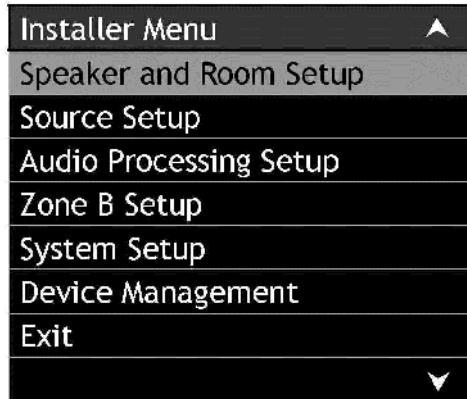

Figure 20

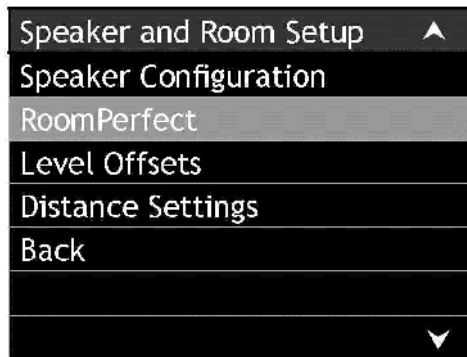

Figure 21

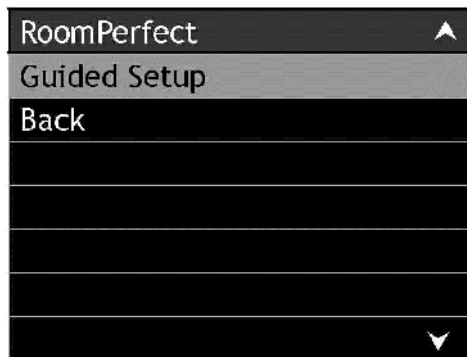

Figure 22

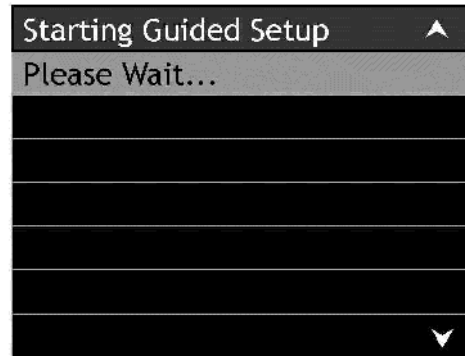

Figure 23

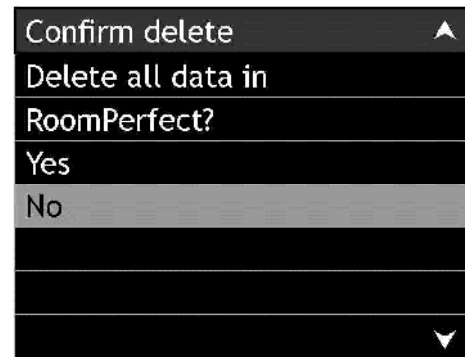

Figure 24

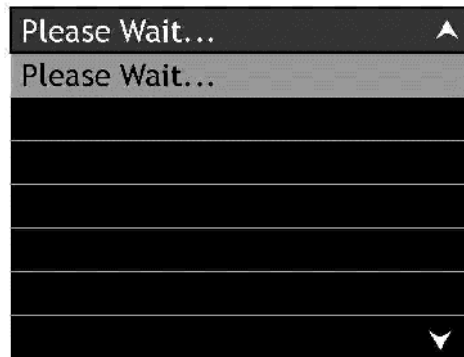

Figure 25

Смотрите рис. 22 и 23. Через некоторое время отобразится меню, показанное на рис. 24; выберите "Yes" ("Да"), после чего ненадолго возникнет меню, показанное на рис. 25. Теперь поставьте микрофон в Центральную позицию, ориентируя его вперед по отношению к динамикам (т.е. микрофон должен "смотреть" в центральную точку между левым и правым каналами). Высота установки микрофона должна быть на уровне ушей зрителя. Смотрите рис. 26.

Замечание: Адаптер микрофонного штатива позволяет разместить микрофон на поверхности таких предметов, как кресло или стол.

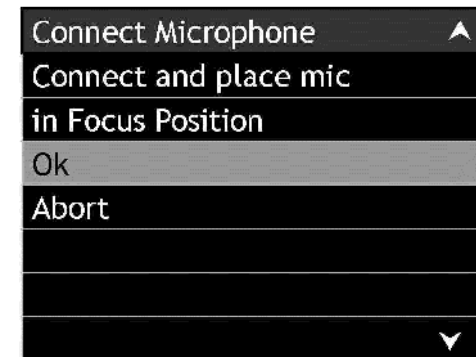

Figure 26

5. Нажмите кнопку "SELECT", после чего на экране возникнет надпись "Volume Calibration measuring" ("Измерения для калибровки уровня громкости"). Смотрите рис. 27. Центр Управления MX150 поочередно будет подавать на каждый из динамиков тестовый тоновый сигнал, добиваясь того, чтобы уровень звука при производстве измерений был выше, чем уровень фоновых шумов в помещении. Через несколько минут после начала тестирования на экране отобразится меню, показанное на рис. 28 (стр. 26). Выберите пункт "Save Current" ("Сохранить текущие настройки") и нажмите кнопку "SELECT". При появлении на экране меню, показанного на рис. 29 (стр. 26), выберите пункт "continue" ("продолжить") и нажмите кнопку "SELECT".

RoomPerfect. Продолжение

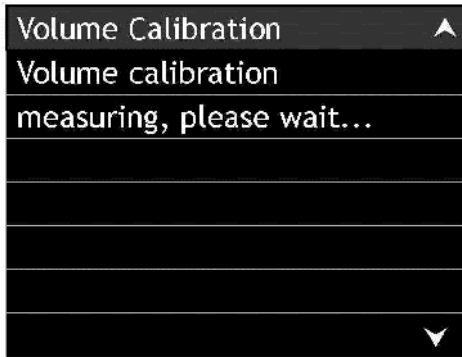

Figure 27

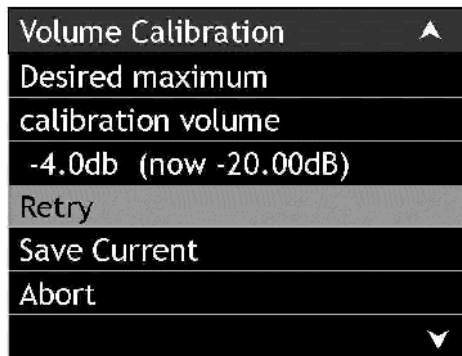

Figure 28

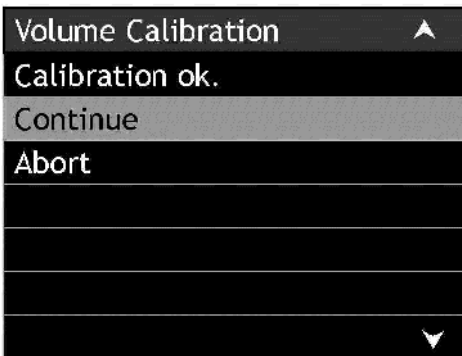

Figure 29

Замечание: Значения требуемой максимальной величины калировки (-4.0 dB) и текущего уровня громкости (now -20.0 dB), отображаемые в меню, показанном на рис. 28, возможно, будут иными для Вашего помещения. На проведение измерений будут влиять и размеры помещения, и расстояние динамиков от точки размещения микрофона, и качество динамиков. Если тестовый сигнал был слишком громким, снизьте его громкость на 10 дБ (для примера, показанного на рис. 28, в меню должно отображаться "now -30.00 dB". Выберите пункт меню "Retry" ("Повтор"), а затем "Save Current" ("Сохранить текущие настройки"). Если по какой-либо причине уровень звука слишком мал для проведения измерений, на экране отобразится надпись "Measuring Error" ("Ошибка при проведении измерений"),

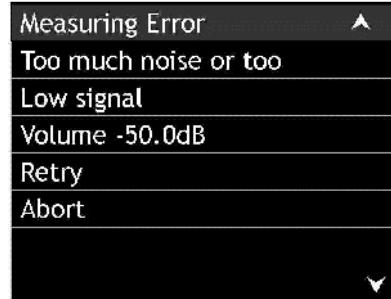

Figure 30

6. Измерьте расстояние от точки размещения микрофона (Центральной позиции) до каждого из источников звука. Смотрите рис. 31 и 32. С помощью кнопки "Вниз" наведите курсор на пункт "L" (левый фронтальный канал) и нажмите кнопку "SELECT". После этого используйте кнопки "Вверх" и "Вниз" для ввода измеренного значения расстояния. Нажмите кнопку "Влево" для наведения курсора на пункт "L", после чего нажмите кнопку "Вниз" для перехода к пункту "C" (центральный фронтальный канал) и ввода значения расстояния. После ввода значений расстояний для всех подключенных АС выберите пункт меню "Continue" ("Продолжить") и нажмите кнопку "SELECT". Смотрите рис. 33.

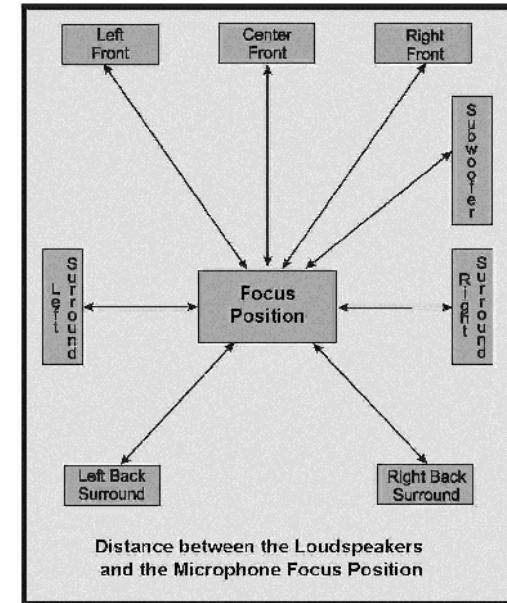

Figure 31

Distance Settings	
Unit	in
Position	Focus 1
L	0 in
C	0 in
R	0 in
RS	0 in
RBS	0 in
LBS	0 in
LS	0 in
SUB	0 in
Continue	

Figure 32

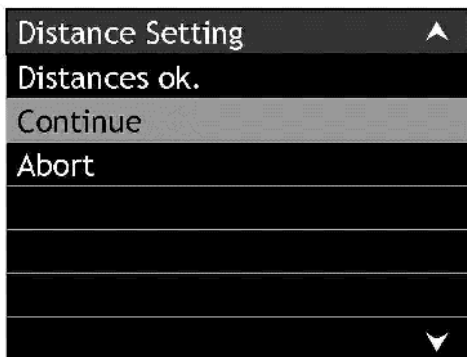

Figure 33

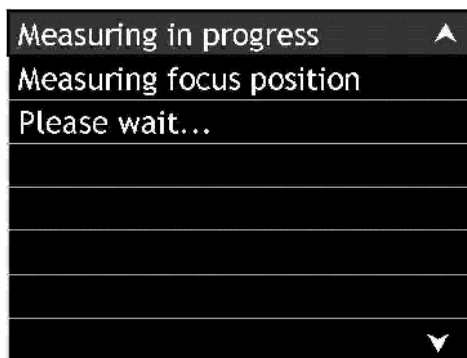

Figure 34

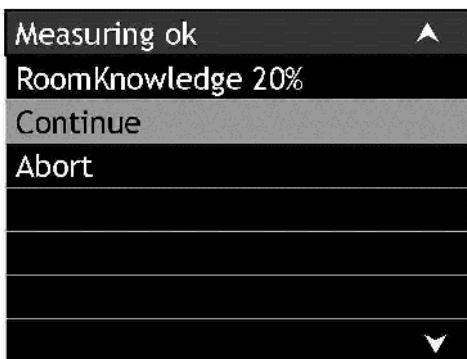

Figure 35

Замечание: Значения расстояний могут также вводиться в сантиметрах. В меню, показанном на рис. 32, используйте кнопки направлений и "Select" для смены настройки параметра "Unit" ("Единица измерений") с дюймов ("in") на сантиметры ("cm").

7. На экране появится надпись "Measuring in progress" ("Проводятся измерения"), и для каждого из динамиков будут поочередно произведены необходимые измерения. После проведения измерений на экране отобразится меню, показанное на рис. 35. Для продолжения нажмите кнопку "SELECT".

Замечание: Конкретное значение параметра "RoomKnowledge" ("Изученность помещения"), отображаемое на экране, для Вашей конкретной системы и помещения может отличаться от приведенного в данном Руководстве пользователя.

8. Переместите микрофон в другое место в помещении и нажмите кнопку "SELECT" для продолжения. Смотрите рис. 36 и 37.

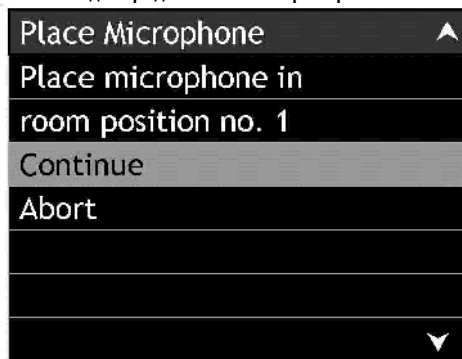

Figure 36

Замечание: При перемещении микрофона в другое место рекомендуется изменить уровень расположения микрофона относительно пола (вверх или вниз) примерно на 30 см (1 фут) одновременно с изменением ориентации микрофона в другом направлении. Это обеспечит наилучший результат.

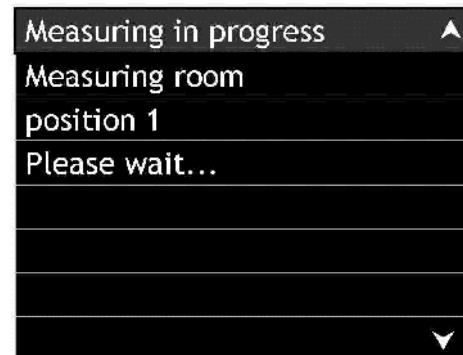

Figure 37

9. После проведения измерений на экране отобразится меню "Measuring Room Position 1" ("Измерение положения 1 в помещении"), показанное на рис. 38. Для обеспечения наилучшего качества звучания нужно продолжить проводить измерения в других точках помещения до тех пор, пока значение параметра "RoomKnowledge" не составит как минимум 90%. Переставьте микрофон во второе положение в комнате и нажмите кнопку "SELECT" для продолжения. Смотрите рис. 39 и 40 на следующей странице. В зависимости от конфигурации комнаты и находящихся в ней объектов может потребоваться проведение измерения для достаточно большого количества точек помещения, чтобы достичь значения показателя "RoomKnowledge" более 90%.

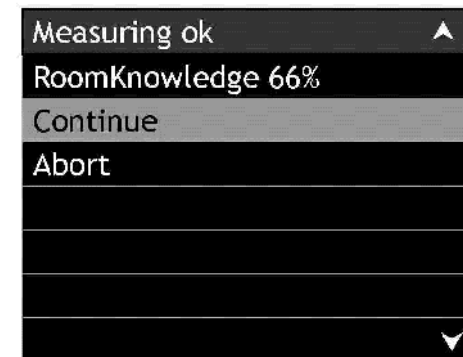

Figure 38

RoomPerfect. Продолжение

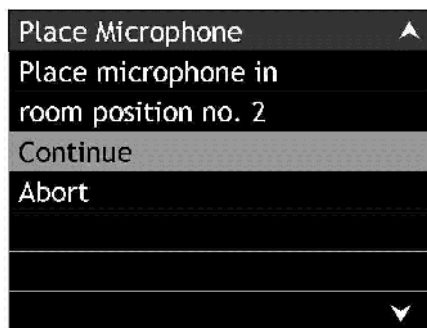

Figure 39

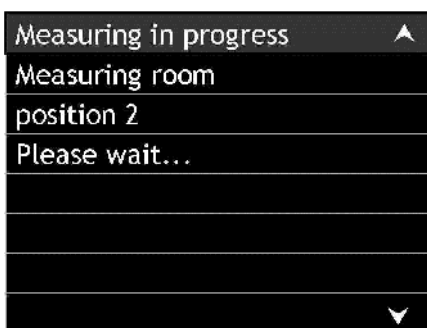

Figure 40

10. После выполнения измерений во второй точке комнаты значение показателя "RoomKnowledge" в примере составляет 93%. Смотрите рис. 41.
11. Установив курсор на пункте меню "NO" ("НЕТ"), нажмите кнопку "SELECT" для продолжения. Смотрите рис. 42.
12. Теперь потребуется несколько минут для калибровки фильтров для каждой АС, входящих в систему. Смотрите рис. 43. Во время настройки фильтров на экране будет отображаться надпись "RoomPerfect calibration" ("Калибровка системы RoomPerfect"). Смотрите рис. 44. Нажмите кнопку "SELECT" для выхода из настройки системы "RoomPerfect".

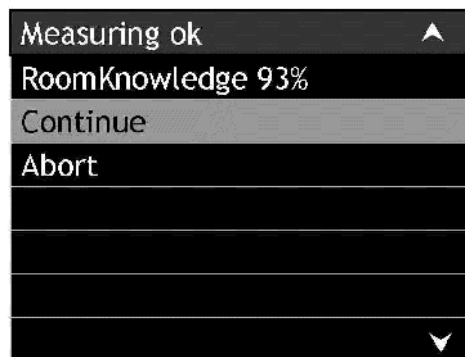

Figure 41

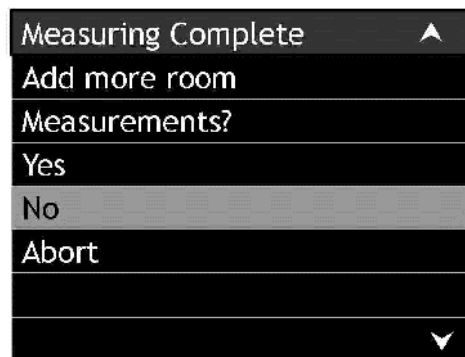

Figure 42

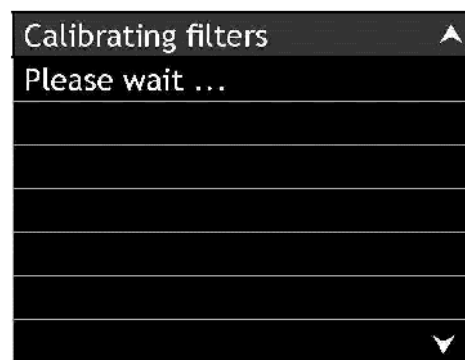

Figure 43

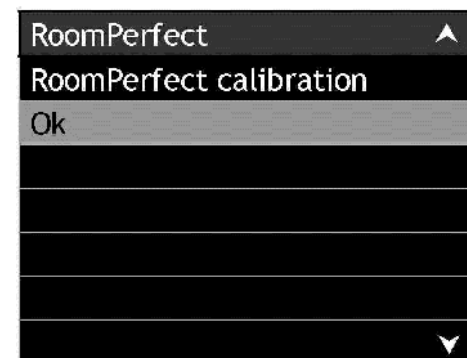

Figure 44

Нажмите один раз кнопку "SETUP" для возврата в предыдущее меню или несколько раз для выхода из Режима настройки.

Замечание: После выполнения калибровки системы "RoomPerfect" на передней панели устройства MX150 загорится индикатор "ROOMPERFECT".

Дополнительные параметры настройки

Для подавляющего большинства владельцев Центра управления MX150 для полной удовлетворенности своей Системой Домашнего кинотеатра достаточно имеющихся Настроек по умолчанию, Предполагаемых подключений устройств, Настроек АС, а также подстройки под конфигурацию помещения "RoomPerfect".

Но MX150 обладает огромным количеством дополнительных опций, позволяющих произвести полную настройку Системы Домашнего кинотеатра. Методы навигации по меню и выбора его пунктов, описанные выше, применимы и к остальным параметрам Режима настройки.

Обычно Ваш Представитель McIntosh и/или сторонний установщик системы используют эти дополнительные возможности для более совершенной настройки Вашей Системы Домашнего кинотеатра.

При работе с дополнительными параметрами настройки обратитесь к отдельной брошюре по настройке MX150, входящей в комплект пользовательской документации.

ГЛАВНОЕ МЕНЮ	ПОДМЕНЮ	ЭЛЕМЕНТЫ МЕНЮ	ВАРИАНТ(Ы)	ОПИСАНИЕ	№ СТР. В РУКОВОДСТВЕ
Speaker and Room Setup (Настройка АС и подстройка их под комнату)					
	Speaker Configuration (Настройка АС)				
		Aux 1/2 (L/R) (Дополнительные 1 / 2 (левый / правый))	Sub80-Sub800, Custom (Произвольный)	Назначение XRL-разъемов задней панели, регулировка выходного фильтра высоких частот для фронтального левого и правого каналов, задание формы кривых Линка-Райли и Баттерворта, регулировка уровня выходного сигнала	2
		Aux 3 / 4 (L/R) (Дополнительные 3 / 4 (левый / правый))	Sub80-Sub800, Custom (Произвольный)	Назначение XRL-разъемов задней панели, регулировка выходного фильтра высоких частот для фронтального левого и правого каналов, задание формы кривых Линка-Райли и Баттерворта, регулировка уровня выходного сигнала	2
	Level Offsets (Коррекция уровня)	L, C, R LS, RS, LBS, RBS, SUB	±12 дБ (dB)	Для ручной настройки, когда не используется система "RoomPerfect"	2
	Distance Setting (Установка расстояний)	L, C, R LS, RS, LBS, RBS, SUB	0-2168 дюймов или 0-5532 сантиметров	Для ручной настройки, когда не используется система "RoomPerfect"	2
Source Setup (Настройка устройств-источников)					
	Zone A Source Setup (Настройка устройств-источников Зоны А)				
		Edit (Редактировать)	Name, Video In, Audio In, Advanced (Название, видеовход, аудиовход, расширенные)	Переименование определенного Входа; назначение Входу пары "аналоговый/цифровой" разъемов задней панели; назначение для конкретного Входа: аудиорежима по умолчанию, уровня громкости, смещения для синхронизации видео и звука, номера выходного разъема порта данных; присвоение кнопке на пульте дистанционного управления	3
		Create New (Создать новый)	Phantom Input (Виртуальный Вход, до 119)	Аналогично режиму редактирования	3
		Delete (Удалить)	Remove a Input (Удалить Вход)	Удаление неиспользуемых Входов	3
		Arrange (Переупорядочивание)	Rearrange the Input order (Переупорядочивание Входов по номерам)	Присвойте часто используемым Входам соседние номера	3
Audio Processing Setup (Настройка обработки аудиосигналов)					
	Audio Mode Setup (Установка режима воспроизведения аудио) ¹				
		Use Audio Mode (Использовать аудиорежим)	Yes (Да), No (Нет)	Включает/выключает применение предустановленного аудиорежима для каждого Входа	4
		Audio Mode (Аудиорежим)	Movie (Фильм), Music (Музыка), Games (Игры), Stereo (Стерео), No Processing (Без обработки), Custom (Произвольные настройки, № 1 - 16)	Устанавливает общий аудиорежим для всех Входов в случае, если параметр "Use Audio Mode" ("Использовать аудиорежим") имеет значение "No" ("Нет")	4
		Used (Отработанный)	Yes (Да), No (Нет)	Убирает текущий аудиорежим из списка выбора	4
		Select Preferred Voicing (Выбор предпочитаемого звучания)	Neutral (Нейтральное), Music (Музыка), News (Новости), Movie (Фильм), Action (Действие), Action+Movie (Действие+Фильм)	При активности системы "RoomPerfect" может быть активизирована одна из пяти полных АЧХ	4

¹ Меню при установке режима воспроизведения аудио являются интерактивными и зависят в том числе от количества АС, выбранных в меню "Speaker Configuration" ("Настройка АС")

ПАНЕЛИ МЕНЮ	ПОДМЕНЮ	ЭЛЕМЕНТЫ МЕНЮ	ВАРИАНТ(Ы)	ОПИСАНИЕ	№ СТР. В РУКОВОДСТВЕ
Audio Processing Setup (Настройка обработки аудиосигналов)					
	Audio Mode Setup (Установка режима воспроизведения аудио) ¹				
		Select Preferred Stereo Mode (Выбор предпочитаемого стереорежима)	DPLiX Movie, Neo:6 Cinema, Party (Вечеринка), Pure Stereo (Чистое стерео), no Post Processing (Без постобработки)	Выберите один из пяти различных вариантов обработки сигнала в случае, если входной аудиосигнал является двухканальным.	4
		Arrange Multichannel List (Согласование списка каналов)	DPLiX Movie, Dolby Digital EX, No Post Proc. (Без постобработки), Stereo (Стерео)	Выбор используемого порядка обработки аудио в случае, когда число выходных каналов превышает число входных каналов	4
	Voicing Setup (Настройка звучания)				
		Location (Местоположение)	Internal Storage (Внутренняя память устройства), USB	Устройство, используемое для хранения Настроек звучания	4
		Select Voicing Set (Выбор установок звучания)	Выберите между настройками по умолчанию ("default") или пользовательскими настройками ("custom")	Полные амплитудно-частотные характеристики	4
		Currently Used Set (Текущие установки звучания)	Default voicing (Звучание по умолчанию)		4
		Delete Voicing Set (Удалить установку звучания)	remove from storage a voicing set (Удалить установку звучания из памяти)		4
	Dolby Setup (Настройка формата Dolby)				
		PLiIX Width (PLiIX: Ширина центрального канала)	0-7	Изменение значения ширины звуковой сцены переднего центрального канала	4
		PLiIX Dimension (PLiIX: Размах)	От -3 до +3	Изменение значения глубины звуковой сцены переднего центрального канала	4
		PLiIX Panorama (PLiIX: Панорама)	On (Вкл.), Off (Выкл.)	Расширяет размеры звуковой сцены динамиков с фронтальной до объемного звучания	4
		DD&DD+ Dynamics (DD и DD+: Динамический диапазон)	Min (Минимальный), Normal (Нормальный), Max (Максимальный)	Используется для снижения, невнесения изменений или увеличения диапазона звучания по громкости (от громкого до тихого)	4
		True HD Dynamics (True HD: Динамический диапазон)	Auto (Автоматический), Off (Выкл.)	Снижает динамический диапазон без потерь информации или не вносит изменения (Выкл.)	4
	DTS Setup (Настройка формата DTS)				
		Neo6 Sgain (Neo6: Усиление центрального канала)	0.0-1.0	Изменение значения ширины звуковой сцены переднего центрального канала	4
		Neo6 wide (Neo6: Ширина звуковой сцены)	On (Вкл.), Off (Выкл.)	Расширяет размеры звуковой сцены динамиков с фронтальной до объемного звучания	4
	Advanced Audio Setup (Расширенная настройка воспроизведения аудио)				
		Max Volume (Максимальная громкость)	0-99%	Максимальная громкость в зоне А	4
		Use startup vol (Использовать заданное значение громкости при запуске)	No (Нет), Yes (Да)	При запуске устанавливается последнее использованное значение громкости или предустановленное значение	4
		Startup Volume (Значение громкости при запуске)	0-99%	Устанавливает значение уровня громкости при запуске для Зоны А	4

¹ Меню при установке режима воспроизведения аудио являются интерактивными и зависят в том числе от количества АС, выбранных в меню "Speaker Configuration" ("Настройка АС")

Режим настройки. Продолжение

ГЛАВНОЕ МЕНЮ	ПОДМЕНЮ	ЭЛЕМЕНТЫ МЕНЮ	ВАРИАНТ(Ы)	ОПИСАНИЕ	№ СТР. В РУКОВОДСТВЕ
Audio Processing Setup (Настройка обработки аудиосигналов)					
	Advanced Audio Setup (Расширенная настройка воспроизведения аудио)				
		RP Bypass (Игнорирование функции "RoomPerfect")	No (Нет), Yes (Да)	Игнорирует коррекцию аудиосигнала с помощью функции "RoomPerfect". Данное игнорирование коррекции доступно в форме Функции регулировки и в форме опции Пользовательского меню	4
		Lipsync (Синхронизация аудио и видеопотоков)	0-400 ms (0-400 мс)	Величина задержки, вносимой в аудиосигнал, для его синхронизации с видеосигналом	4
		HDMI Audio Out (HDMI-аудиовыход)	Silent (Тихо), Off (Выкл.), On (Вкл.)	В режиме "Тихо" на вход телевизора/монитора посылается аудиопоток, состоящий из нулей; в режиме "Выкл." – никакие данные не пересылаются; в режиме "Вкл." на вход телевизора/монитора передается цифровой поток аудиоинформации от источника	4
		Mch. AD LFE Gain (Усиление низкочастотных эффектов в многоканальном аудиосигнале)	0 dB, +10dB (0 дБ, +10 дБ)	Настройка влияет только на канал сабвуфера при воспроизведении многоканального аналогового аудиосигнала, корректирует уровень выходной мощности воспроизведения низких частот, подавляемой некоторыми проигрывателями DVD-дисков	4
Zone B Setup (Настройка Зоны В)					
		Power (Питание)	Independent (Независимое), Follow Zone A (Согласно Зоне А)	Зона В включается/выключается либо независимо от Зоны А, либо вместе с ней	5
		Volume Mode (Режим уровня громкости)	User (Последний использованный), Fixed (Фиксированный), Wakeup (Начальный)	Поддерживает последний установленный уровень громкости; позволяет задать фиксированное значение уровня громкости (используется для формирования выходного сигнала для записи); данный уровень громкости устанавливается в Зоне В при ее включении	5
		Set Volume (Установленный уровень громкости)	0-99%	Используется для установки выходного уровня громкости Зоны В в случае, когда параметр "Режим уровня громкости Зоны В" имеет значение "Фиксированный" или "Начальный"	5
		Video Output (Видеовыход)	Zone B (Зона В), Independent (Независимый), Zone A (Зона А)	Выбор видеисточника производится при выборе Входа Зоны В; внешнее управление (через RS232-соединение) может устанавливать источник видеосигнала, не совпадающий с источником аудиосигнала; тот же видеисточник, который выбран для Зоны А	5
		Max Volume (Максимальная громкость)	0-99%	Максимальная громкость в Зоне В	5
		Startup Screen (Экран при запуске)	Use last (Последний использованный) либо любой другой доступный в настоящий момент Вход	Позволяет выбрать, какой Выход активен после включения Зоны В	5
	Edit Zone B Sources (Редактирование источников Зоны В)				
		Name: (Наименование:)	Используются символы a-z, A-Z, 0-9, плюс дополнительные	Присвоение произвольного названия Входу источника	5
		Video In (Видеовход)	None (Нет), Component 1-5 (Компонентный №1-5)	Источник входного компонентного видеосигнала Зоны В	5

ГЛАВНОЕ МЕНЮ	ПОДМЕНЮ	ЭЛЕМЕНТЫ МЕНЮ	ВАРИАНТ(Ы)	ОПИСАНИЕ	№ СТР. В РУКОВОДСТВЕ
Zone B Setup (Настройка Зоны В)					
	Edit Zone B Sources (Редактирование источников Зоны В)				
		Audio In (Аудиовход)	None (Нет), Balanced 1-2 (Симметричные входы 1 и 2), Stereo 1-8 (Стереовходы № 1-8), Phono (Проигрыватель грампластинок)	Источник входного аналогового аудиосигнала Зоны В	5
		Data output (Выход данных)	None (Нет), Data Port 1-8 (Порты данных № 1-8)	Назначение выхода порта данных, отличного от выхода порта данных Зоны А	5
		RC button (Кнопка пульта ДУ)	Кнопки пульта дистанционного управления, используемые для прямого доступа к источнику	Назначение кнопок пульта дистанционного управления, отличных от кнопок, назначенных для Зоны А	5
System Setup (Настройка Системы)					
Video Setup (Настройка видео)					
		Analog Out (Аналоговый выход)	NTSC, PAL	Задаёт стандарт видеосигнала на комбинированном выходе и выходе S-Video	6
		Component Out (Компонентный выход)	YPbPr, RGB	Задание формата выходного видеосигнала	6
		Component In 1 (Компонентный вход №1)	YPbPr, RGB	Задание формата входного видеосигнала	6
		Component In 2 (Компонентный вход №2)	YPbPr, RGB	Задание формата входного видеосигнала	6
		Component In 3 (Компонентный вход №3)	YPbPr, RGB	Задание формата входного видеосигнала	6
		Component In 4 (Компонентный вход №4)	YPbPr, RGB	Задание формата входного видеосигнала	6
		Component In 5 (Компонентный вход №5)	YPbPr, RGB	Задание формата входного видеосигнала	6
Serial Setup (Настройка последовательных соединений)					
		Baudrate (Скорость передачи данных)	9600, 19200, 38400, 57600 или 115200	Устанавливает скорость передачи данных (кбит) через порт данных RS232	6
		Hw Handshake (Подтверждение установления связи)	No (Нет), Yes (Да)	Использование подтверждения установления связи через порт данных RS232	6
		Feedback (Обратная связь)	0, 1, 2	Задаёт тип обратной связи от управляемого устройства, подключенного через порт данных RS232	6
Network Setup (Настройка сети)					
		Mode (Режим)	Manual IP (Ручное назначение IP-адреса), Automatic (DHCP) (Автоматическое (DHCP) назначение IP-адреса), disable (Отключение сети)	Ручной ввод IP-адреса, маски подсети и главного шлюза; автоматическая настройка сети с использованием протокола DHCP (протокола динамического выбора конфигурации головной машины); отключение сетевых соединений	6
		IP	192.168. 1.222	IP-адрес	6
		Mask (Маска подсети)	255.255.255. 0	Маска подсети	6
		GW (Межсетевой шлюз)	192.168. 1. 1	Межсетевой шлюз	6

Замечание: Для использования web-интерфейса устройства MX150 выполните следующее: 1) подключите MX150 к локальной Ethernet-сети; 2) войдите в Режим настройки; 3) выберите пункт меню "System Setup" ("Настройка системы"), а затем "Network Setup" ("Настройка сети"); 4) выберите пункт Automatic (DHCP) (Автоматическое (DHCP) назначение IP-адреса); 5) выберите пункт "Save" ("Сохранить"); 6) скопируйте IP-адрес, показываемый на экранном меню в адресную строку (после <http://>) интернет-браузера.

Режим настройки. Продолжение

ПАНЕЛЬ МЕНЮ	ПОДМЕНЮ	ЭЛЕМЕНТЫ МЕНЮ	ВАРИАНТ(Ы)	ОПИСАНИЕ	№ СТР. В РУКОВОДСТВЕ
System Setup (Настройка Системы)					
	Trigger Input Setup (Настройка входов триггеров)				
		Trigger 1/2 (2/2) (Триггер №1 (№2))			
		Voltage (Напряжение)	12V (12 В) или 5V (5 В)	Устанавливает уровень входного напряжения, необходимый для выполнения действия	6
		Action (Действие)	No action (Отсутствует), Zone A Source (Источник Зоны А), Zone B Source (Источник Зоны В), Zone A (On/ Off) (Включение/выключение Зоны А), Zone A On (Включение Зоны А), Zone B (On/ Off) (Включение/выключение Зоны В), Zone B On (Включение Зоны В)	При подаче напряжения действие отсутствует; переключение на предустановленный источник Зоны А; переключение на предустановленный источник Зоны В; включение Зоны при подаче первого импульса и выключение при подаче второго импульса; Зона включена при наличии напряжения, при пропадании напряжения Зона выключается	6
	Trigger Output Setup (Настройка выходов триггеров)				
		Trigger 1/4 (2/4) (Триггер №1 (№2))			
		Voltage (Напряжение)	12V (12 В)	Устанавливает уровень выходного напряжения, необходимый для выполнения действия	6
		Duration (Длительность)	Level (Постоянный уровень), 5 Seconds (5 секунд), 1 second (одна секунда), 100 ms (100 мс)	Приложение напряжения постоянно (Level – постоянный уровень) или на заданное время	6
		Extra Duration (Дополнительная длительность)	От 0 мс до двух минут	Дополнительное заданное время к длительности импульса	6
		Action (Действие)	No action (Отсутствует), Zone A Source (Источник Зоны А), Zone B Source (Источник Зоны В), Zone A On (Включение Зоны А), Zone B On (Включение Зоны В), Trigger Input 1 (Вход триггера 1), Trigger Input 2 (Вход триггера 2), ACC Power (Включение сопутствующих устройств), Zone A/В On (Зона А или В включена)	действие отсутствует; действие в случае: переключения на предустановленный источник Зоны А; переключения на предустановленный источник Зоны В; включении Зоны А; включении Зоны В; при активности триггера 1; при активности триггера 2; при использовании кнопки "ACC On/Off" ("СОПУСТВУЮЩИЕ УСТРОЙСТВА – ВКЛ./ВЫКЛ.") на пульте дистанционного управления; при включении Зоны А или Зоны В	6
		Trigger 3/4 (4/4) (Триггер №3 (№4))			
		Voltage (Напряжение)	12V (12 В) или 5V (5 В)	Устанавливает уровень выходного напряжения, необходимый для выполнения действия	6
		Duration (Длительность)	Level (Постоянный уровень), 5 Seconds (5 секунд), 1 second (одна секунда), 100 ms (100 мс)	Приложение напряжения постоянно (Level – постоянный уровень) или на заданное время	6
		Extra Duration (Дополнительная длительность)	От 0 мс до двух минут	Дополнительное заданное время к длительности импульса	6
		Action (Действие)	No action (Отсутствует), Zone A Source (Источник Зоны А), Zone B Source (Источник Зоны В), Zone A On (Включение Зоны А), Zone B On (Включение Зоны В), Trigger Input 1 (Вход триггера 1), Trigger Input 2 (Вход триггера 2), ACC Power (Включение сопутствующих устройств), Zone A/В On (Зона А или В включена)	действие отсутствует; действие в случае: переключения на предустановленный источник Зоны А; переключения на предустановленный источник Зоны В; включении Зоны А; включении Зоны В; при активности триггера 1; при активности триггера 2; при использовании кнопки "ACC On/Off" ("СОПУСТВУЮЩИЕ УСТРОЙСТВА – ВКЛ./ВЫКЛ.") на пульте дистанционного управления; при включении Зоны А или Зоны В	6

ГЛАВНОЕ МЕНЮ	ПОДМЕНЮ	ЭЛЕМЕНТЫ МЕНЮ	ВАРИАНТ(Ы)	ОПИСАНИЕ	№ СТР. В РУКОВОДСТВЕ
System Setup (Настройка Системы)					
	General Setup (Основные настройки)				
		OSD Feedback (Обратная связь через экранное меню)	User (Пользовательский режим), Volume (Громкость), None (Нет)	В пользовательском режиме на экран телевизора/монитора выводится различная информация; в режиме "Громкость" на экран выводится только шкала уровня громкости; в режиме "Нет" на экран не выводится никакой информации	7
		OSD Position (Положение экранного меню)	Bottom (Внизу), middle (Посередине), top (Наверху)	Изменение размещения информации экранного меню	7
		OSD Background (Фон экранного меню)	Solid (Сплошная заливка), Transparent (Прозрачный)	Изменение заднего фона экранного меню с черного на прозрачный	7
		VFD Feedback (Обратная связь через информационный дисплей передней панели)	User (Пользовательский режим), Volume (Громкость), Off (Выкл.), All (Все)	На информационный дисплей передней панели устройства MX150 выводится информация при изменении используемого Входа, Режимы объемного звучания или изменении характеристик сигнала. В пользовательском режиме отображается информация об изменении Входа, уровня громкости и Режимы объемного звучания. В режиме "Громкость" отображается смена Входа и уровня громкости. В режиме "Все" отображается используемый Вход, Режим объемного звучания, изменения формата входящего сигнала и уровня громкости. В режиме "Выкл." информационный дисплей передней панели выключен	7
		Startup source (Источник при запуске)	Use last (Последний использованный), CD (Проигрыватель CD-дисков), CD2 (Проигрыватель CD-дисков №2), Tuner (Радиоприемник), Phono (Проигрыватель грампластинок), SAT (Спутниковый приемник), Server (Музыкальный сервер), DVD Blu-ray (Проигрыватель DVD и Blu-ray дисков), REC (Видеомагнитофон), DVR (Цифровое записывающее устройство), TV (Телевизор), Multichannel (Многоканальный)	При включении устройства активным является либо Вход, использованный последним перед предшествующим выключением устройства, либо конкретный заданный Вход	7
		Front IR Sensor (ИК-датчик на передней панели)	On (Вкл.), Off (Выкл.)	Отключает ИК-датчик на передней панели	7
		Power Saving (Энергосбережение)	Yes (Да), No (Нет)	Уменьшает время инициализации при запуске, однако MX150 потребляет больше энергии при нахождении в режиме ожидания	7
		Amp Lights (Подсветка усилителей)	On (Вкл.), Off (Выкл.)	Включает или выключает подсветку стрелочных индикаторов усилителей мощности McIntosh с данной функцией, требует наличия соединения управления питанием между устройствами	7
		Enhanced Remote Control (Расширенное управление с помощью дистанционного пульта)	On (Вкл.), Off (Выкл.)	Когда данная функция выключена, пульт дистанционного управления работает в стандартном режиме McIntosh, при включении функции расширенного управления становится доступным более функциональное управление посредством экранного меню, а стандартное управление McIntosh отключается	7
Device Mangement (Управление устройством)	Смотрите стр. 44 для дополнительной информации				

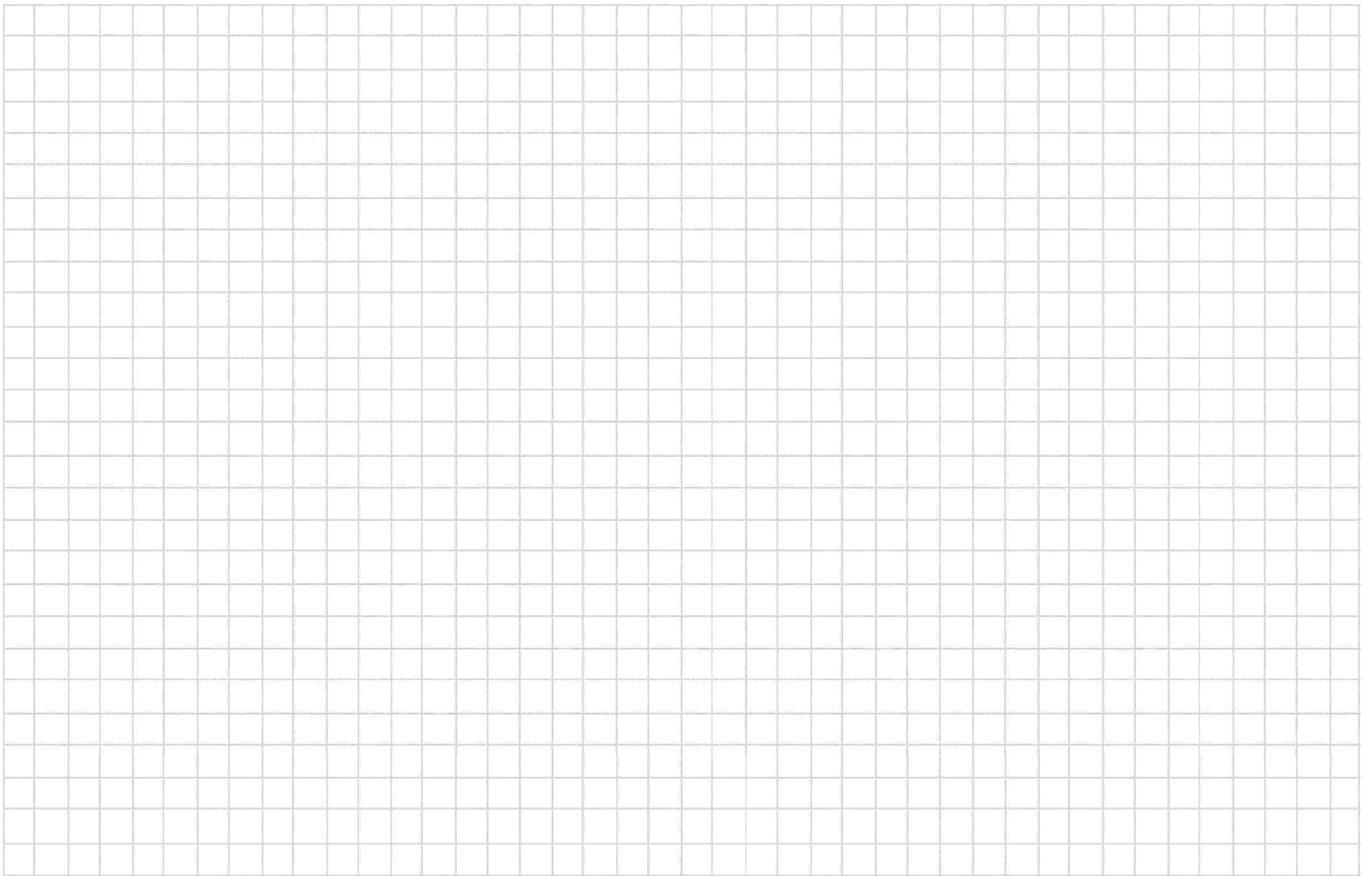

Эксплуатация MX150

McIntosh MX150 имеет заводские настройки по умолчанию, которые позволяют немедленно начать наслаждаться великолепным изображением и высокоточным звуком без необходимости вносить дополнительные изменения в настройки. Если Вы хотите внести изменения в настройки по умолчанию – обратитесь к разделу «Режим настройки» в данном Руководстве пользователя (см. стр. 17).

Замечание: Для получения наилучшего качества воспроизведения аудио рекомендуется первоначально выполнить настройку системы под конкретные динамики и настройку системы "RoomPerfect".

Включение и выключение питания

Нажмите кнопку "STANDBY/ON" ("ОЖИДАНИЕ/ВКЛ.") на передней панели или нажмите кнопку (⏻) на пульте дистанционного управления. Смотрите рис. 50 и 54. Светодиод, расположенный над кнопкой "STANDBY/ON", начнет мигать, а на информационном дисплее передней панели вначале высветится надпись "McIntosh MX150", после чего отобразится "Initializing, Please wait..." ("Инициализация. Пожалуйста, подождите..."). Смотрите рис. 51 и 52.



Figure 51

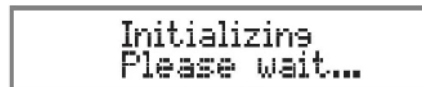

Figure 52



Figure 53

Когда инициализация завершится, на дисплее отобразятся выставленные по умолчанию при заводской настройке активный источник ("CD") и уровень громкости ("0%"). Смотрите рис. 53. При последующих включениях устройства MX150 активными будут последний использованный источник и выставленный уровень звука (если не были внесены соответствующие изменения в настройки по умолчанию).

Замечание: Если предполагается, что Центр управления аудио/видеоустройствами не будет использоваться длительное время, отсоедините кабель питания устройства от розетки.

Выбор активного Входа

Ручка управления "INPUT" ("ВХОД") служит для выбора требуемого источника, при этом сделанный выбор отображается в верхней строке информационного дисплея передней панели. См. рис. 50. Выбор источника также может быть выполнен нажатием соответствующей кнопки на пульте дистанционного управления. См.рис. 54. При использовании ручки управления "INPUT" на устройстве MX150 может быть осуществлен выбор одного из десяти Входов по умолчанию (CD-проигрыватель, Tuner, DVD-Blu-ray Проигрыватель и т.д.), либо одного виртуального Входа по умолчанию (Multi- Многоканальный). На пульте управления имеется десять кнопок прямого выбора источников, а также кнопки "INPUT" для пролистывания списка Входов.

Замечание: Устройство MX150 имеет 10 предустановленных Входов с прямым доступом и может иметь до 117 назначенных виртуальных Входов (один виртуальный Вход является предустановленным). Каждый Вход имеет свое уникальное название и другие параметры, связанные с этим именем. Данные Входы формируются за счет подключений к разъемам аналоговых аудиовходов (всего 11, формата 2.1 (два канала плюс сабвуфер) и 7.1 (восьмиканальный)) и цифровых аудиовходов (всего 15). Также на устройстве имеются разъемы 9 аналоговых и 5 цифровых видеовходов.

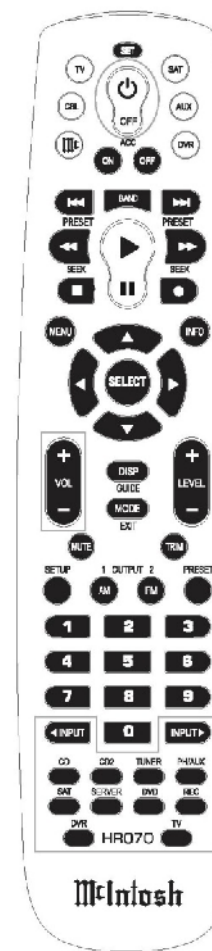

Figure 54

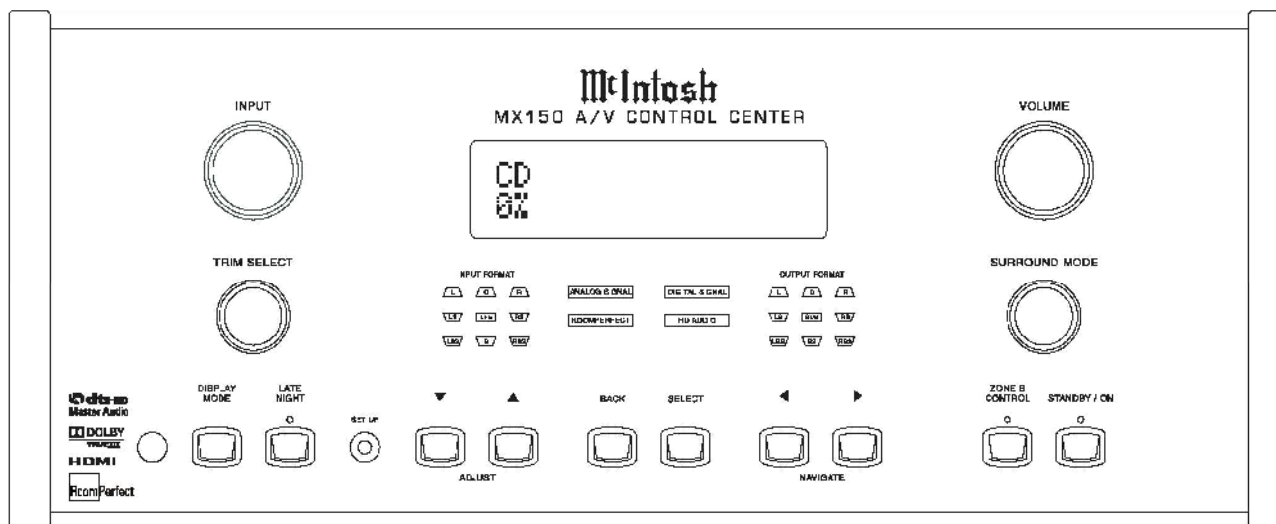

Figure 50

Регулировка уровня громкости

Выставьте необходимый уровень громкости с помощью ручки управления "VOLUME" ("ГРОМКОСТЬ") на передней панели. Уровень громкости влияет одновременно на воспроизведение звука во всех восьми каналах, при этом уровень громкости (значение от 0 до 99%) отображается в нижней строке информационного дисплея передней панели. Для регулировки уровня звука также можно использовать кнопки "VOL" ("ГРОМКОСТЬ") пульта дистанционного управления.

Во время вращения ручки управления "VOLUME" или нажатия кнопки "VOL" на пульте дистанционного управления на изображении на экране телевизора или монитора появится наложение, показывающее уровень громкости (в процентах) и горизонтальную полосу заполнения. Смотрите рис. 55.



Figure 55

При нажатии кнопки "MUTE" ("ЗАГЛУШИТЬ") на информационном дисплее передней панели вместо уровня громкости высветится слово "Muted" ("Заглушен"), а на экранном меню надпись "Volume:" ("Громкость:") заменится на надпись "Muted)". Смотрите рис. 56. При повторном нажатии кнопки "MUTE" уровень громкости воспроизведения звука будет восстановлен, а на экране и дисплее снова будет отображаться относительный уровень звука (в процентах).

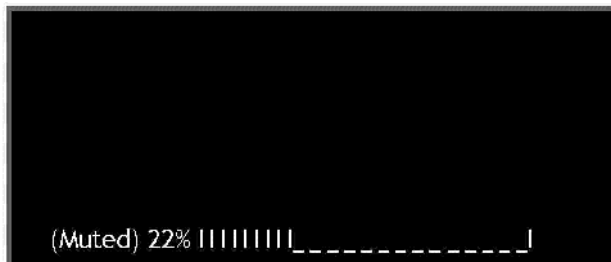

Figure 56

Отображение состояния устройства с помощью передней панели

Три набора светодиодов на передней панели отображают информацию об используемом формате входного сигнала, режиме обработки/декодирования и формате выходного сигнала.

Замечание: При выборе цифрового Входа и отсутствии сигнала от цифровых устройств-источников ни один из светодиодов передней панели гореть не будет.

Формат входного сигнала

А. Если входной сигнал является восьмиканальным, на передней панели будут гореть следующие светодиоды группы "INPUT FORMAT" ("ФОРМАТ ВХОДНОГО СИГНАЛА"): L, C, R, RS, RBS, LS и LFE (левый, центральный, правый фронтальные каналы, правый объемного звука, правый задний объемного звука, левый задний объемного звука, левый объемного звука и канал низкочастотных эффектов, соответственно). См.рис. 57.

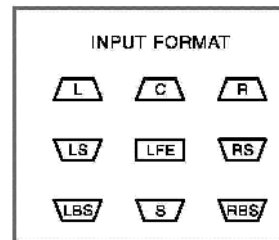

Figure 57

Б. Если цифровой входной сигнал является двухканальным с эффектом объемного звучания ("Surround Encoded"), на передней панели будут гореть следующие светодиоды группы "INPUT FORMAT": L, R, S.

Замечание: Индикатор "S" горит при производстве лишь некоторых материалов с кодированием объемного звучания.

В. Если аналоговый входной аудиосигнал является стереофоническим, гореть будут светодиоды L и R группы "INPUT FORMAT".

Г. Если аналоговый сигнал является монофоническим, он будет поступать в оба канала (левый и правый), при этом светодиоды L и R группы "INPUT FORMAT" будут гореть.

Отображение режима работы

Д. Если входной аудиосигнал является аналоговым, на передней панели будет гореть надпись "ANALOG SIGNAL" ("АНАЛОГОВЫЙ СИГНАЛ"). Смотрите рис. 58.

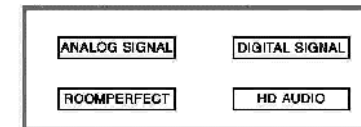

Figure 58

Е. Если входной аудиосигнал является цифровым, на передней панели будет гореть надпись "DIGITAL SIGNAL".

Ж. Если входной аудиосигнал является цифровым сигналом высокого разрешения (HD), типа Dolby True HD или DTS Master HD, на передней панели будет гореть надпись "HD AUDIO".

З. Надпись "ROOMPERFECT" будет гореть при активности системы коррекции "RoomPerfect".

Формат выходного сигнала

И. Светодиоды группы "OUTPUT FORMAT" отображают выбранный режим объемного звучания ("SURROUND MODE") и активные аудиоканалы. См. рис. 59.

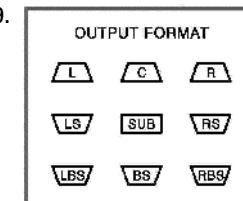

Figure 59

Замечание: Приведенный пример с горящими светодиодами основан на системе формата 7.1. Если Ваша система отличается от системы формата 7.1 (например, отсутствует центральный фронтальный канал или имеется один задний канал объемного звука), число горящих светодиодов будет иным.

К. При выборе режима "NO PROCESSING" ("БЕЗ ОБРАБОТКИ") для двухканального (стерео) аудиовхода гореть будут светодиоды L, R (левый и правый фронтальные динамики) и SUB (сабвуфер).

Л. В режимах “DPLIix (MOVIE)” (“DPLIix – ФИЛЬМ”) 6 (CINEMA)” (“NEO: 6 – КИНОТЕАТР”) горят светодиоды L, C, R, RS (правый канал объемного звука), RBS (правый задний объемного звука), LBS (левый задний объемного звука), LS (левый объемного звука) и SUB.

М. В режиме “DPLIix (MUSIC)” (“DPLIix – МУЗЫКА”) горят светодиоды L, C, R, RS, RBS, LBS, LS и SUB.

Н. В режиме “DPLIix (GAME)” (“DPLIix – ИГРА”) горят светодиоды L, C, R, RS, RBS, LBS, LS и SUB.

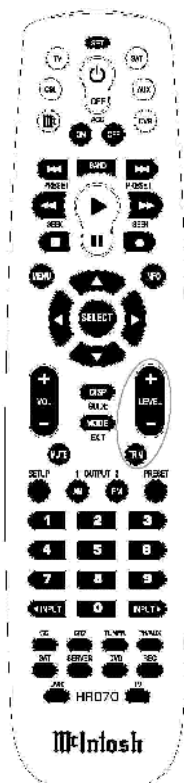

Figure 60

Работа в режиме регулировки

Кнопка “TRIM” (“РЕГУЛИРОВКА”) на пульте дистанционного управления совместно с кнопками “LEVEL” (“УРОВЕНЬ”) обеспечивает возможность регулировки восемью различными функциями обработки аудиосигнала, а также две функции управления дисплеями. Смотрите рис. 60. На информационном дисплее передней панели устройства отображается название функции и ее параметры. При работе с функцией регулировки и внесении изменений на изображение на экране телевизора или монитора будет наложено соответствующее меню.

Замечания: 1. Вместо кнопок на пульте дистанционного управления можно использовать ручку управления “TRIM - SELECT” (“РЕГУЛИРОВКА – ВЫБОР”) на передней панели MX150 совместно с кнопками передней панели “ADJUST” (“РЕГУЛИРОВКА – ЗНАЧЕНИЕ”).

2. Изменения значений функций “RoomPerfect” и “Voicing” (“Звучание”) сохраняется в памяти устройства, все остальные параметры регулировки сбрасываются в значения по умолчанию при смене Входа или выключении MX150.

Функция “RoomPerfect”

Во время проведенной ранее процедуры измерений для настройки коррекции аудиосигнала под параметры конкретного помещения

для активации “RoomPerfect” (см. раздел Режим настройки, стр. 24) были рассчитаны две корректирующих АЧХ. Одна – для прослушивания произведений в Центральной позиции (“Focus 1”), а вторая для большой зоны прослушивания (“Global” – “Широкая зона”). Для переключения из режима “Focus 1” в режим “Global” выполните следующие шаги:

1. Нажимайте кнопку “TRIM” до тех пор, пока на дисплее передней панели не отобразится надпись “RoomPerfect: Focus 1” (“RoomPerfect: Центральная позиция”). Смотрите рис. 61.



Figure 61

2. Используя кнопки “LEVEL”, добейтесь появления на дисплее передней панели надписи “RoomPerfect: Global” (“RoomPerfect: Широкая зона”). Смотрите рис. 62.



Figure 62

Звучание

Некоторые музыкальные композиции, звуковые дорожки фильмов и другие аудиоматериалы, имеющие плоскую АЧХ, могут требовать небольшой коррекции АЧХ с целью восстановления музыкального баланса. Устройство MX150 предлагает на выбор пять разных встроенных вариантов коррекции АЧХ для восстановления музыкального баланса.

“Music” (“Музыка”) – небольшое подавление в области средних частот.

“Movie” (“Фильм”) – слабый завал АЧХ на высоких частотах.

“Action” (“Действие”) – небольшой подъем АЧХ в области низких частот.

“Action + Movie” (“Действие + Фильм”) – небольшой подъем АЧХ в зоне низких частот и спад в области высоких частот.

“News” (“Новости”) – подавление низких частот и небольшой подъем АЧХ в зоне высоких частот.

Для изменения значения функции “Neutral” (“Нейтральное”) на один из пяти вариантов звучания выполните следующие шаги:

1. Нажимайте кнопку “TRIM” до тех пор, пока на дисплее передней панели не отобразится надпись “Voicing:” (“Звучание:”). Смотрите рис. 63.



Figure 63

2. Используя кнопки “LEVEL”, добейтесь появления на дисплее передней панели названия требуемого варианта АЧХ.

Регулировка уровня громкости центрального фронтального канала, тыловых каналов объемного звука и сабвуфера

Уровни громкости центрального фронтального канала, каналов объемного звука и сабвуфера могут быть увеличены или уменьшены на величину до 10 дБ относительно уровня громкости левого и правого фронтальных каналов. Для изменения уровня громкости выполните следующие шаги:

1. Нажимайте кнопку “TRIM” до тех пор, пока на дисплее передней панели не появится название требуемого канала. См. рис. 64, 65 и 66.



Figure 64



Figure 65

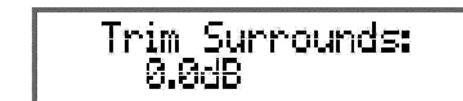

Figure 66

Эксплуатация MX150. Продолжение

2. Исполните регулировку усиления или ослабления

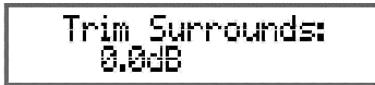

Figure 66

Низкие и высокие частоты

MX150 позволяет изменять тональный отклик для любого из Входов посредством регулировки параметров "Bass" ("Низкие частоты") и "Treble" ("Высокие частоты"). Тональный отклик на низкие или высокие частоты может регулироваться в диапазоне от плюс 10 дБ до минус 10 дБ от среднего уровня. Для изменения уровня громкости воспроизведения низких или высоких частот выполните следующие шаги:

1. Нажимайте кнопку "TRIM" до тех пор, пока на дисплее передней панели не появится надпись "Bass:" или "Treble:". См.рис. 67 и 68.



Figure 67



Figure 68

2. Используя кнопки "LEVEL", добейтесь требуемого усиления или ослабления тонального отклика.

Синхронизация аудио и видеопотоков

Бывают случаи, когда у некоторых аудио/видеоматериалов присутствует рассинхронизация между аудио и видео. Обычно это заметно, когда кто-либо что-то говорит на экране, а движения его губ не совпадают со звуковой дорожкой. Устройство MX150 способно добавлять задержку к воспроизведению звука до 400 мс с шагом 10 мс.

Для изменения величины задержки выполните следующие шаги:

Замечание: Когда проблема рассинхронизации аудио- и видеопотоков связана с одним устройством-источником или с взаимодействием нескольких устройств-компонентов системы, Режим настройки MX150 позволяет сохранять данные о вносимой коррекции в память Центра управления. Смотрите раздел "Настройка устройств-источников Зоны А" на стр. 29 или "Расширенная настройка воспроизведения аудио" на стр. 31.

1. Нажимайте кнопку "TRIM" до тех пор, пока на дисплее передней панели не отобразится надпись "Lipsync:" ("Синхронизация аудио и видеопотоков"). Смотрите рис. 69.



Figure 69

2. Нажимайте кнопку "LEVEL +" до тех пор, пока звук не синхронизируется с видео.

Яркость информационного дисплея передней панели

Информационный дисплей передней панели имеет четыре уровня яркости (25%, 50%, 75% и 100%), при этом уровень яркости может быть изменен следующим образом:

1. Нажимайте кнопку "TRIM" до тех пор, пока на дисплее передней панели не отобразится надпись "VDF" ("Информационный дисплей передней панели"). Смотрите рис. 70.



Figure 70

2. Используя кнопки "LEVEL" установите необходимый уровень яркости.

Замечание: Информационный дисплей передней панели также может быть выключен путем параметра "VDF Feedback" ("Информационный дисплей передней панели - обратная связь") Режима настройки. Смотрите стр. 34.

Подсветка стрелочного указателя усилителя мощности

MX150 может управлять подсветкой стрелочных указателей усилителя(ей) McIntosh с помощью "Контра контрастного управления подсветкой указателей".

Для выключения подсветки стрелочных указателей выполните следующее:

1. Нажимайте кнопку "TRIM" до тех пор, пока на дисплее передней панели не отобразится надпись "Amp lights:" ("Подсветка усилителей"). Смотрите рис. 71.



Figure 71

2. Нажмите кнопку "LEVEL" для выключения подсветки стрелочных указателей усилителей.

Режим объемного звучания

Устройство MX150 имеет пять различных настроенных по умолчанию Режимов объемного звучания, а также может иметь до 16-ти Режимов объемного звучания, определяемых пользователем. Вначале Схема обработки сигналов устройства MX150 определяет, является ли входящий сигнал двухканальным или многоканальным (имеет более двух каналов). Входящий сигнал подлежит обработке в зависимости от установленного значения параметра "Surround Mode" ("Режим объемного звучания"). Если параметр "Surround Mode" имеет значение "No Post Processing" ("Без постобработки"), тип входящего сигнала определяет алгоритм обработки сигнала. Например, входящий сигнал формата "Dolby Digital 5.1" будет декодирован устройством MX150 в аудиосигнал формата 5.1. В таблице ниже приведены алгоритмы обработки, применяемые по умолчанию:

Название режима объемного звучания	Двухканальный входной сигнал	Многоканальный входной сигнал
No Post Processing - Без постобработки	Без постобработки	Без постобработки
Movie - Фильм	DLPiX Movie - DLPiX: Фильм	Без постобработки
Music - Музыка	DLPiX Music - DLPiX: Музыка	Без постобработки
Stereo - Стерео	Без постобработки	Стерео
Games - Игры	DLPiX Game - DLPiX: Игра	Без постобработки

В первом примере выбранным Входом будет являться Вход "Tuner" ("Радиоприемник") с поступающим на него двухканальным сигналом. Нажмите дважды кнопку "DISPLAY MODE" ("ОТОБРАЗИТЬ РЕЖИМ") на передней панели; информация, отображаемая на информационной панели, показана на рис. 72.



Proc. (Stereo):
No Post Proc.

Figure 72

Измените режим объемного звучания на music ("Музыка") и к аудиосигналу, поступающему с Входа "Tuner", будет применен декодер формата "Dolby Prologic IIx". Смотрите рис. 73.



Proc. (Music):
DLPiIx Music

Figure 73

Во втором примере выбранным Входом является "DVD-Blu-ray" (проигрыватель DVD / Blu-ray дисков) с поступающим на него многоканальным сигналом. На рис. 74 показана ситуация, когда режим объемного звучания выставлен в положение "No Post Processing" ("Без постобработки").

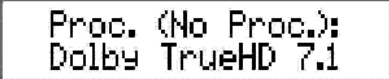

Proc. (No Proc.):
Dolby TrueHD 7.1

Figure 74

Входящий сигнал является сигналом формата "Dolby TrueHD 7.1", и Центр управления MX150 декодирует его в формат 7.1 воспроизведения аудио.

Замечание: Любые изменения, вносимые с использованием ручки управления "Surround Mode" ("Режим объемного звучания") на передней панели, будут действительны только до момента выбора другого Входа или выключения устройства. При последующем выборе данного Входа будет применено декодирование согласно Режиму объемного звучания, выставленному по умолчанию.

Значения Режимы объемного звучания, применяемые по умолчанию, могут быть изменены в Режиме настройки для каждого из Входов. Смотрите раздел "Установка режима воспроизведения аудио" на стр. 29. При этом могут быть добавлены до 16 режимов объемного звучания, произвольно настроенных пользователем, а также изменены настройки по умолчанию для воспроизведения как двухканального, так и многоканального типов сигналов.

Замечание: В Режиме объемного звучания "Pure Stereo" ("Чистое стерео"), являющегося одним из дополнительных вариантов, не задействуются функция коррекции под конфигурацию помещения "RoomPerfect" и схема управления воспроизведением басов. При этом воспроизведение всего диапазона звуковых частот ложится на правый и левый фронтальные динамики.

Отображение режима на дисплей

Функция "Отображение режима" служит для вывода рабочего состояния устройства MX150 на информационный дисплей передней панели и на экранное меню телевизора/монитора. При выбранном в качестве источника Входе "DVD Blu-ray" (проигрыватель DVD / Blu-ray дисков) нажмите один раз кнопку "DISPLAY MODE" ("ОТОБРАЗИТЬ РЕЖИМ"). На информационном дисплее передней панели будет высвечено название текущего Входа и уровня громкости. Смотрите рис. 75.



DVD Blu-ray
24%

Figure 75

Одновременно с этим на экранном меню телевизора будет отображена полная информация о рабочем состоянии MX150 (Статус устройства). Смотрите рис. 76.

Source:	DVD Blu-ray
Volume:	24% [] _____
RoomPerfect:	Focus 1
Voicing:	Neutral
Audio in:	HDMI
Signal:	Dolby TrueHD 7.1
(Movie)	No Post Proc.
Video in:	HDMI 3
Signal:	1080p YCbCr 4:4:4

Figure 76

При двойном нажатии кнопки "DISPLAY MODE" на информационном дисплее передней панели отображается тип входящего аудиосигнала.

Смотрите рис. 77.



Signal:
Dolby TrueHD 7.1

Figure 77

При тройном нажатии кнопки "DISPLAY MODE" на информационном дисплее передней панели отображается текущий Режим объемного звучания. Смотрите рис. 78.



Proc. (Movie):
No Post Proc.

Figure 78

Режим «Поздняя ночь»

Кнопка "LATE NIGHT" ("ПОЗДНЯЯ НОЧЬ") включает и выключает схему ограничения громкости звука. Данная функция подавляет громкие звуки или музыку, которые могут беспокоить соседей или других лиц, не находящихся непосредственно в зоне домашнего кинотеатра. Тихие звуки слегка усиливаются, так, чтобы они оставались слышимыми при сниженном общем уровне звука. Эта функция работает только с треками в формате Dolby Digital Sound (DTS), которые включают кодированную информацию, поддерживающую данную функцию сжатия.

Кнопка "Setup"

Нажатие кнопки "SETUP" ("НАСТРОЙКА") запускает Режим настройки устройства MX150, служащий для внесения изменений в Системные настройки устройства.

Кнопки "Adjust"

Кнопки "ADJUST" ("РЕГУЛИРОВКА - ЗНАЧЕНИЕ") позволяют изменять параметры выбранной Функции регулировки, а также используются в Режиме настройки.

Кнопка "Back"

Кнопка "Back" ("Назад") используется в Режиме настройки MX150 для возврата на предыдущий экран меню.

Кнопка "Select"

Кнопка "Select" ("Выбор") используется в Режиме настройки MX150 для выбора подсвеченного пункта меню.

Кнопки "Navigate"

Кнопки "Navigate" ("Навигация") используются для перемещения курсора влево и вправо по пунктам меню. Также они используются для активации Режима регулировки и выбора различных Функций регулировки.

Сброс настроек микропроцессоров

На случай потери возможности управления MX150 устройство оснащено встроенной функцией перезапуска. Нажмите и удерживайте кнопку "STANDBY/ON" ("ОЖИДАНИЕ/ВКЛ.") до тех пор, пока на информационном дисплее передней панели не высветится надпись "MCU reset" ("Сброс микропроцессоров"). Смотрите рис. 79.

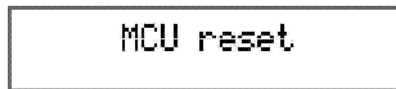

Figure 79

После этого устройство MX150 выключится. Нажмите кнопку "STANDBY/ON" для включения устройства и восстановления нормального режима работы.

Замечание: Вышеуказанные случаи потери управления обычно вызываются пропаданием питания по переменному току и/или сильными перепадами напряжения.

Расширенное управление с помощью дистанционного пульта

Центр Управления MX150 имеет заводские настройки, позволяющие эксплуатировать устройство в стандартной Системе Домашнего кинотеатра McIntosh. При этом подразумевается, что в такую Систему входят устройства-источники McIntosh, подключенные к Центру управления MX150 через порты данных. Используя систему "McIntosh Remote Control" ("Дистанционное управление McIntosh"), можно управлять базовыми функциями данных устройств-источников производства McIntosh с помощью поставляемого вместе с устройством MX150 пульта дистанционного управления.

В Системах Домашнего кинотеатра, в которых используются иные типы дистанционно-управляемых устройств сторонних производителей (например, выдвигающийся проекционный экран, система освещения комнаты и т.д.), в устройстве MX150 предусмотрен дополнительный режим дистанционного управления названный «Расширенным управлением». Этот дополнительный режим также может применяться при необходимости использовать пульты дистанционного управления, поставляемые с устройствами-источниками McIntosh, для обеспечения полной функциональности этих устройств.

Замечание: Если предполагается использование режима Расширенного дистанционного управления, рекомендуется отключить все кабели передачи данных между MX150 и устройствами-источниками McIntosh для предотвращения какого-либо непреднамеренного взаимодействия между ними.

Для включения режима Расширенного дистанционного управления, войдите в Режим настройки устройства MX150, выберите пункт меню "System Setup" ("Настройка системы"), затем "General Setup" ("Основные настройки") и "Enhanced RC Ctrl" ("Расширенное дистанционное управление"). См. стр. 34 данного Руководства и стр. 7 отдельной брошюры по настройке MX150.

При включенном режиме Расширенного дистанционного управления нажмите кнопку "MENU" ("МЕНЮ") на пульте дистанционного управления, после чего на экране возникнет Пользовательское меню. Смотрите рис. 80 и 81. Также смотрите отдельную брошюру "User Menu - 1" ("Пользовательское меню - часть 1"), включенную в пакет пользовательской документации устройства MX150.

Замечание: Обратите внимание — во время вывода Пользовательского меню на экран телевизора/монитора на информационном дисплее передней панели высветится надпись "User Menu" ("Пользовательское меню").

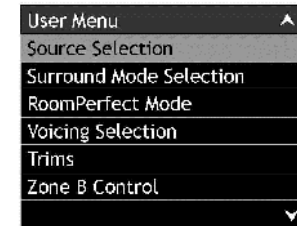

Figure 80

Пользовательское меню служит для выбора источника, выбора Режима объемного звучания, управления функцией "Room Perfect", выбора типа звучания, управления Функциями регулировки, а также для управления Зоной В. Для отображения состояния (статуса) устройства MX150 на экране нажмите кнопку "INFO" ("ИНФОРМАЦИЯ") на пульте дистанционного управления. См. рис. 76 на стр. 40.

Нажмите кнопку "AM" для выбора типа корректирующей функции "RoomPerfect": "Global" ("Широкая зона") или "Focus 1" ("Центральная позиция 1"), а также для игнорирования данного режима коррекции. См. рис. 81. Нажатие кнопки "FM" позволяет выбрать другие "Центральные позиции" (№ 2–8), если для них были проведены измерения, и они были занесены в память устройства. Нажатие одной из цифровых кнопок (с "1" по "8") осуществляет прямой доступ к соответствующей Центральной позиции, а нажатие кнопки "9" служит для выбора функции "Global" ("Широкая зона"). Нажатие кнопки "0" отменяет использование функции "RoomPerfect".

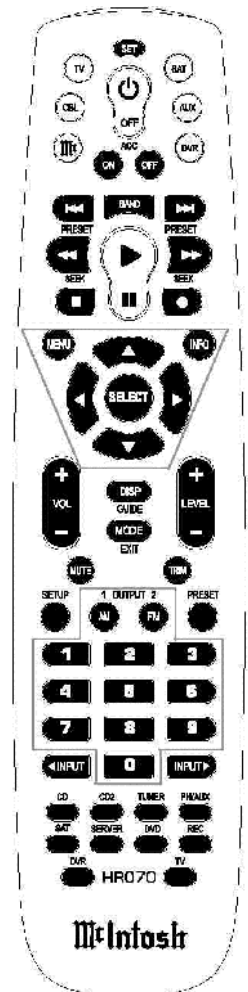

Figure 81

Использование Зоны В

Устройство MX150 обладает способностью осуществлять управление одновременно двумя аудио/видеозонами, независимыми друг от друга. Зона А (Зона прослушивания Системы Домашнего кинотеатра) является первичной и включает в себя систему объемного звука. Зона В настраивается для вторичного удаленного местоположения и обеспечивает наличие двухканального аудио- и видеоканалов.

Управление Зоной В с передней панели MX150

Для включения управления Зоной В с передней панели устройства MX150 выполните следующие шаги:

1. Когда MX150 находится в выключенном состоянии, нажмите кнопку “ZONE B CONTROL” (“УПРАВЛЕНИЕ ЗОНОЙ В”), при этом над данной кнопкой загорится светодиод. Затем нажмите кнопку “STANDBY/ ON” (“ОЖИДАНИЕ/ВКЛ.”). После начальной инициализации устройства на информационном дисплее передней панели высветятся название источника Зоны В и текущий уровень громкости. Смотрите рис. 82 и 83.

Замечания: 1. Если Зона А является включенной, то при нажатии кнопки “ZONE B CONTROL” на информационном дисплее передней панели появится надпись: “Zone B: Off” (“Зона В: Выкл.”).

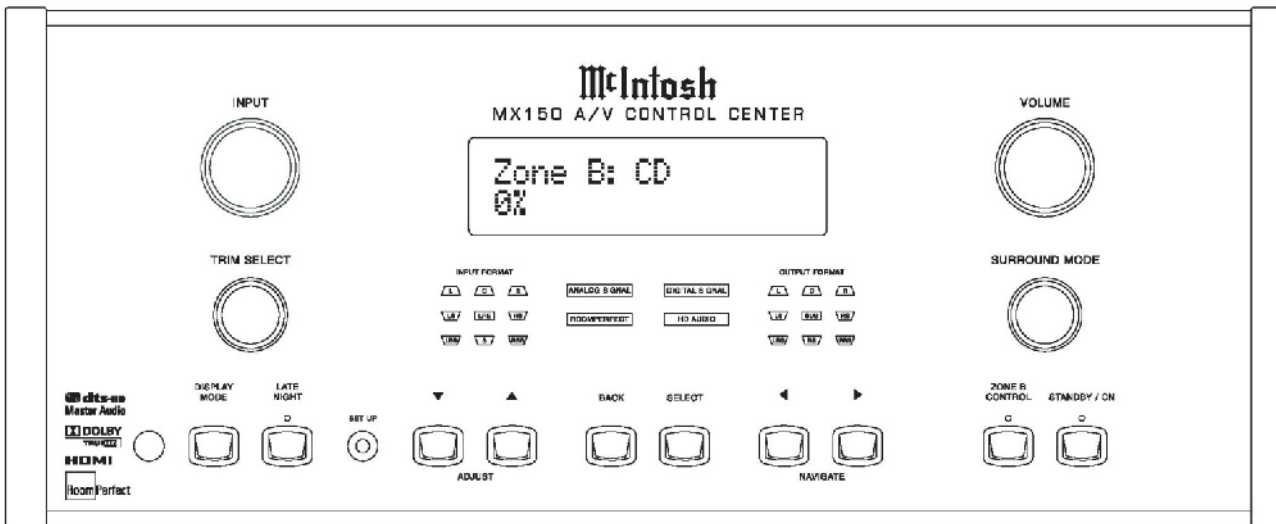

Figure 82

2. При первом включении Зоны В источником по умолчанию является “CD” (“проигрыватель CD-дисков”), а уровень громкости составляет 0%. При последующих включениях Зоны В начальными значениями источника и уровня громкости будут являться их последние использованные значения (если это не было изменено в Режиме настройки устройства MX150, см. стр. 31).

Figure 83

2. Вращайте ручку управления “INPUT” (“ВХОД”) для выбора требуемого источника для Зоны В.
3. Вращайте ручку управления “VOLUME” (“ГРОМКСТЬ”) для установки требуемого уровня громкости для Зоны В.
4. Вернуться к управлению Зоной А можно в любой момент, нажав кнопку “ZONE B CONTROL”. При этом светодиод над данной кнопкой погаснет, на информационном дисплее передней панели отобразится текущее состояние (статус) Зоны А, а органы управления, дисплей и кнопки передней панели возвратятся к управлению Зоной А.

5. Для выключения Зоны В нажмите вначале кнопку “ZONE B CONTROL” (если только светодиод над данной кнопкой уже не горит), а затем нажмите кнопку “STANDBY/ ON”. Нажмите кнопку “ZONE B CONTROL” для выключения управления Зоной В.

Управление Зоной В с помощью ИК-датчика

Для включения управления Зоной В с помощью пульта управления внешнего ИК-датчика выполните следующее:

1. Нажмите кнопку (↓) (включение питания) на пульте дистанционного управления, наведя его на ИК-датчик, подключенный к Зоне В.

Замечание: Если

Зона А не включена в данный момент, на информационном дисплее передней панели появится надпись “Zone B is on” (“Зона В включена”). Смотрите рис. 85.

2. Выберите требуемый источник Зоны В, нажав одну из десяти кнопок прямого доступа.

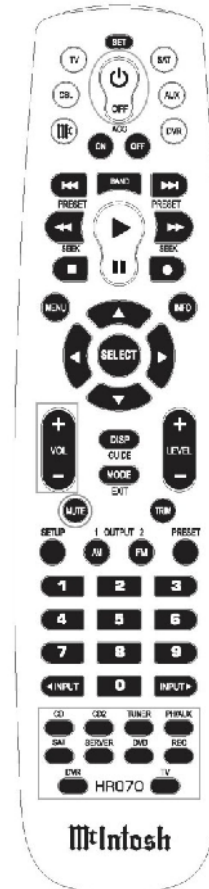

Figure 84

Figure 85

Использование Зоны В

Замечание: Виртуальный Вход Зоны В может быть выбран с помощью ручки управления "INPUT" ("ВХОД") на передней панели. Кнопки "INPUT" на пульте дистанционного управления не действуют на Зону В.

3. С помощью кнопок "VOL" ("ГРОМКОСТЬ") на пульте дистанционного управления установите требуемый уровень громкости звука.
4. Для заглушения звука нажмите кнопку "MUTE" ("ЗАГЛУШИТЬ"), повторно нажмите кнопку "MUTE" для возобновления воспроизведения звука.
5. Если устройства-источники McIntosh подключены к Центру управления MX150 через порты данных, возможно управление основными функциями данных устройств-источников с помощью пульта, направленного на ИК-датчик, подключенный к Зоне В.

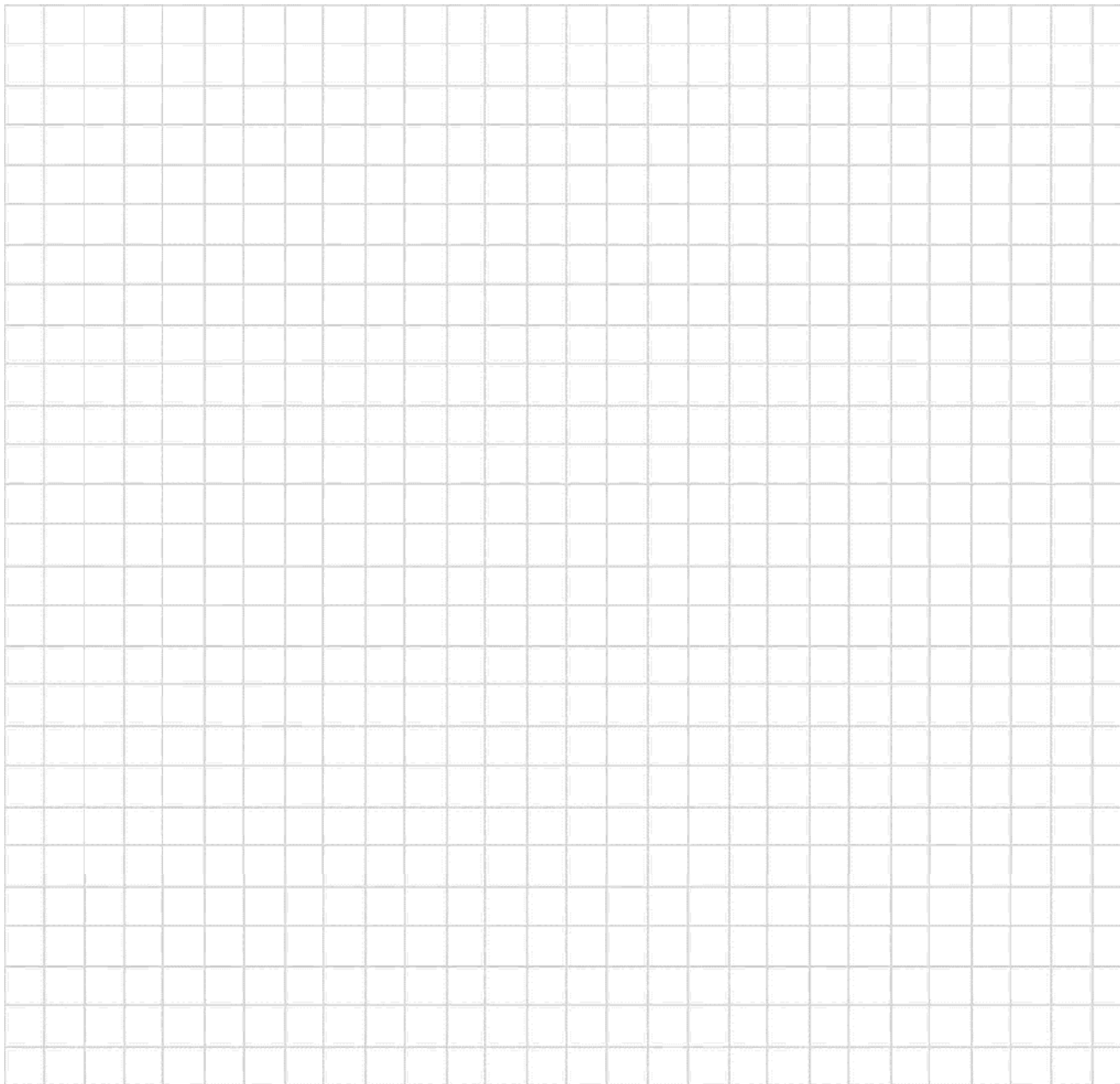

Создание резервной копии

Центр управления MX150 обладает возможностью сохранения изменений, внесенных в заводские настройки по умолчанию. Выполнение резервного копирования на USB-флеш-память (не входит в комплект поставки) упрощает процесс восстановления данных настроек в случае необходимости сброса настроек микропроцессоров MX150. Для создания резервной копии выполните следующие шаги:

Замечание: Результаты измерений и корректирующие АЧХ системы "RoomPerfect" не сохраняются.

1. Нажмите кнопку "SETUP" ("НАСТРОЙКА") на пульте дистанционного управления. Смотрите рис. 86.

Замечание: Вместо кнопок на пульте дистанционного управления можно использовать кнопки на передней панели MX150.

2. Используя кнопку "Вниз", переместите курсор по Главному меню к пункту "Device Management" ("Управление устройством") и затем нажмите кнопку "SELECT" ("ВЫБОР"). Смотрите рис. 87.
3. Выберите пункт "New Backup" ("Новая резервная копия") и нажмите кнопку "SELECT". Смотрите рис. 88.
4. Измените значение параметра "Backup To" ("Сохранять резервную копию на...") со значения "STORAGE" ("ВНУТРЕННЯЯ ПАМЯТЬ УСТРОЙСТВА") на "USB" ("USB ФЛЕШ-ПАМЯТЬ") с помощью кнопок "Вправо" и "Вниз". Смотрите рис. 89.
5. Вставьте в USB-разъем задней панели форматированное (в PC-совместимом формате) устройство USB-флеш-память с объемом свободного пространства не менее 1 Гб.
6. В соответствии с меню, показанным на рис. 89, наведите курсор на пункт меню "Create Backup" ("Создать резервную копию") и нажмите кнопку "SELECT". Смотрите рис. 90.
7. Используя кнопку "Вверх", наведите курсор на ответ "Yes" ("Да") и нажмите кнопку "SELECT". Смотрите рис. 91. Затем повторно нажмите кнопку "SELECT".
8. Нажмите кнопку "SETUP" для выхода из Режимы настройки.
9. Выньте USB-флеш-память из разъема задней панели MX150 и храните это устройство в безопасном месте.
- 10.

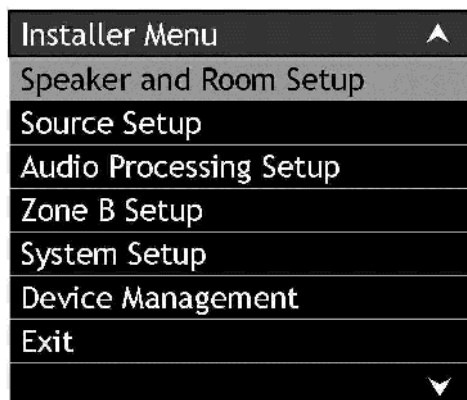

Figure 86

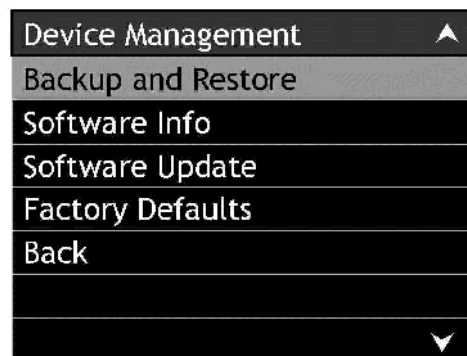

Figure 87

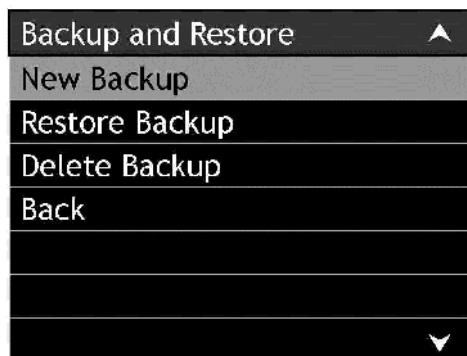

Figure 88

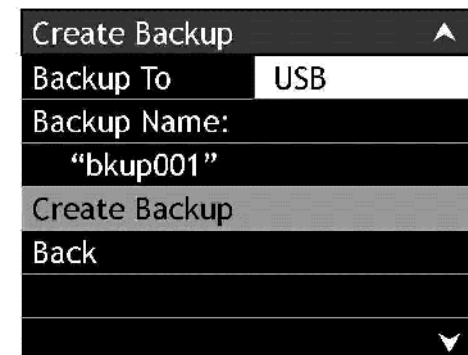

Figure 89

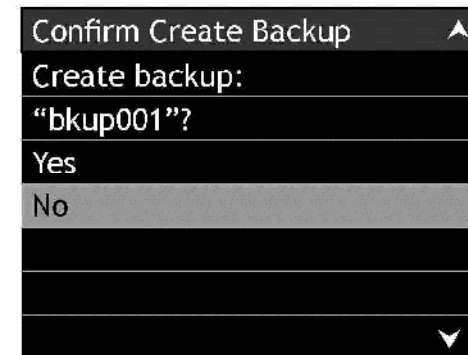

Figure 90

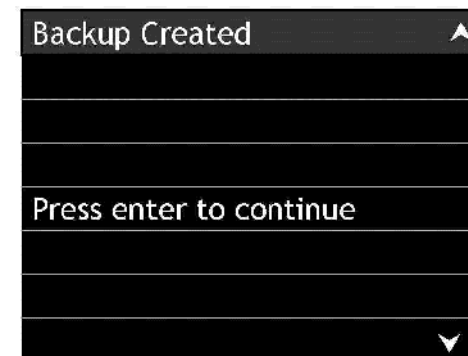

Figure 91

Возврат к заводским настройкам по умолчанию

Если в результате неправильного функционирования устройства MX150 необходимо выполнить сброс всех его настроек к заводским настройкам по умолчанию, выполните следующие шаги:

1. Нажмите кнопку "SETUP" ("НАСТРОЙКА") на пульте дистанционного управления. Смотрите рис. 86.

Замечание: Вместо кнопок на пульте дистанционного управления можно использовать кнопки на передней панели MX150.

2. Используя кнопку "Вниз", переместите курсор по Главному меню к пункту "Device Management" ("Управление устройством") и затем нажмите кнопку "SELECT" ("ВЫБОР"). Смотрите рис. 87.
3. Переместите курсор по меню к пункту "Factory Defaults" ("Заводские настройки по умолчанию"), после чего нажмите кнопку "SELECT". Смотрите рис. 92.
4. Используя кнопку "Вверх", наведите курсор на ответ "Yes" ("Да") и нажмите кнопку "SELECT". Смотрите рис. 93.

После этого устройство MX150 выключится, произойдет сброс настроек (регистров) микропроцессоров, и настройки устройства MX150 вернуться к заводским настройкам по умолчанию. Если ранее была создана резервная копия настроек устройства, она может сейчас быть использована для восстановления этих настроек путем выполнения следующих шагов:

5. Вставьте USB-флеш-память, содержащую файл резервной копии, в USB-разъем задней панели устройства MX150.
6. Используя пульт дистанционного управления, войдите в Режим настройки и переходите по меню: "Installer Menu" ("Главное меню"), "Device Management" ("Управление устройством") и "Backup and Restore" ("Создание резервной копии и восстановление настроек") до пункта меню "Restore Backup" ("Восстановление из резервной копии"). Нажмите кнопку "SELECT". Смотрите рис. 94.
7. Измените значение параметра "Restore Backup" со значения "STORAGE" ("ВНУТРЕННЯЯ ПАМЯТЬ УСТРОЙСТВА") на "USB" ("USB-ФЛЕШ-ПАМЯТЬ") с помощью кнопок "Вправо" и "Вниз". Смотрите рис. 95.
8. С помощью кнопки "Вниз" наведите курсор на пункт "Select Backup" ("Выбрать резервную копию") и нажмите кнопку "SELECT". Смотрите рис. 96.

9. С помощью кнопки "Вниз" наведите курсор на пункт "bkup001" (название по умолчанию) или пункт с другим названием, данным при создании копии, после чего нажмите кнопку "SELECT". Появится меню, запрашивающее подтверждение восстановления настроек. Наведите курсор на ответ "Yes" ("Да") и нажмите кнопку "SELECT". Устройство MX150 выключится и потом включится для восстановления настроек.
10. Выньте USB-флеш-память из разъема задней панели MX150 и храните в безопасном месте.
11. Переходите к стр. 24 для запуска калибровки системы "RoomPerfect".

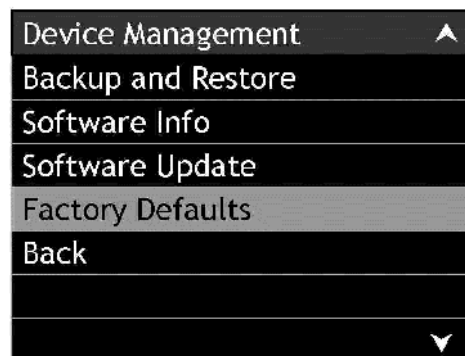

Figure 92

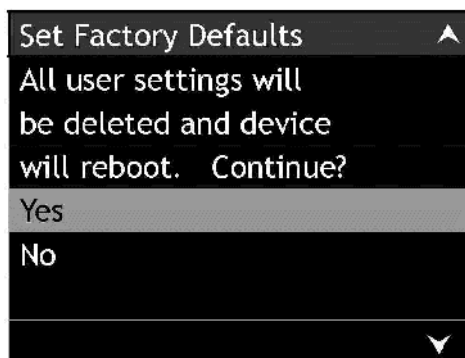

Figure 93

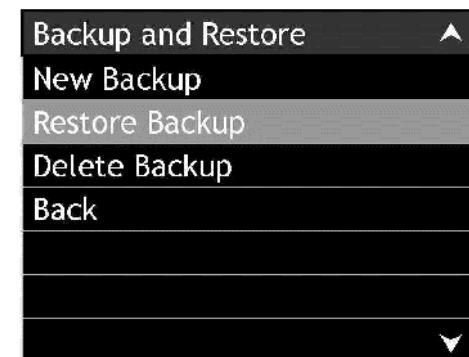

Figure 94

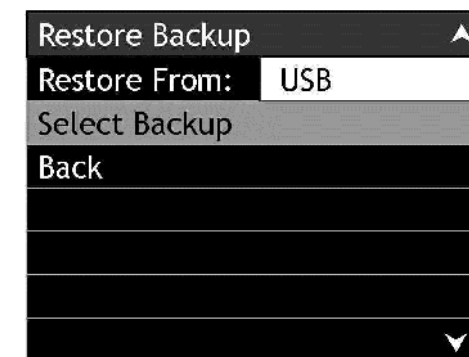

Figure 95

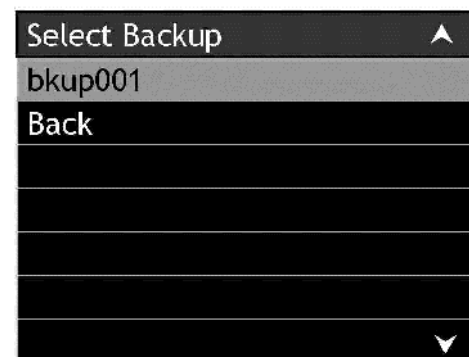

Figure 96

Характеристики воспроизведения звука

Там, где не оговорено иное, приведенные ниже характеристики указаны при отключенной функции "RoomPerfect" и установленном нейтральном ("Neutral") режиме звучания.

Амплитудно-частотная характеристика (АЧХ)

Левый, центральный и правый фронтальные АС, левый и правый каналы объемного звука, левый и правый задние объемного звука: ± 0.5 дБ в диапазоне частот от 20 Гц до 20000 Гц
Сабвуфер:
 ± 0.5 дБ в диапазоне частот от 20 Гц до 20000 Гц

Полное нелинейное гармоническое искажение

Максимальное полное нелинейное гармоническое искажение в диапазоне от 20 Гц до 20 кГц при номинальной мощности — 0.005%

Отношение сигнал-шум

Проигрыватель грампластинок (Phono): 86 дБ (по А-шкале) при входном напряжении ниже 10 мВ
Вход высокого уровня: 96 дБ (по А-шкале) при выходной мощности ниже номинальной

Номинальное напряжение на выходах

Несимметричные выходы (Главный) — 2.5 В;
Симметричные выходы (Главный) — 5.0 В

Максимальное напряжение на выходах

Несимметричные выходы — 6.5 В (сабвуфер — 8.5 В)
Симметричные выходы — 13 В (сабвуфер — 17 В)

Выходное сопротивление

Несимметричные выходы — 75 Ом
Симметричные выходы — 100 Ом

Входное сопротивление

Проигрыватель грампластинок (Phono): 47 кОм, 65 пФ
Входы высокого уровня: 10 кОм для симметричных и несимметричных входов

Характеристики работы функций "RoomPerfect" и использования разных типов звучания

Чувствительность при номинальном напряжении

Проигрыватель грампластинок (Phono): 5 мВ
Входы высокого уровня: несимметричные — 500 мВ, симметричные — 1 В

Максимальный уровень входного сигнала

Проигрыватель грампластинок (Phono): 50 мВ
Входы высокого уровня: несимметричные и симметричные — 4.5 В

Управление тональностью

Управление воспроизведением низких частот: ± 10 дБ на 30 Гц
Управление воспроизведением высоких частот:
 ± 10 дБ на 10 кГц

Основные характеристики

Требования по электропитанию

100 В, 50/60 Гц при 65 Вт
110 В, 50/60 Гц при 65 Вт
120 В, 50/60 Гц при 65 Вт
220 В, 50/60 Гц при 65 Вт
230 В, 50/60 Гц при 65 Вт
240 В, 50/60 Гц при 65 Вт
Режим ожидания – менее 1 Вт

Замечание: Обратитесь к обозначениям на задней панели MX150 для получения информации о допустимом значении напряжения.

Габаритные размеры

Ширина 44.45 см (17.5 дюймов)
Высота 19.37 см (7.625 дюйма), включая ножки
Глубина 49.53 см (19.5 дюймов), включая кнопки и пучки управления передней панели, разъемы и соединения задней панели и USB-флеш-память.

Вес

Чистый вес – 14.06 кг (31 фунт), в транспортной упаковке – 24.95 кг (55 фунтов)

Габариты транспортной упаковки

Ширина 63.5 см (25 дюймов)
Глубина 71.12 см (28 дюймов)
Высота 46.67 см (18.375 дюймов)

Инструкции по упаковке

В случае необходимости повторной упаковки оборудования с целью перевозки оборудование должно быть упаковано с точным следованием рисунку, приведенному ниже. Крайне важно присоединить к днищу устройства четыре пластмассовых ножки. Это обеспечит правильное положение оборудования на нижней предохранительной пенопластовой вставке. Невыполнение данного условия приведет к повреждению оборудования при перевозке. Используйте оригинальную транспортировочную коробку и внутренние элементы упаковки, только если они находятся в хорошем, пригодном состоянии. Если требуется транспортировочная коробка или какие-либо из внутренних элементов упаковки, позвоните или напишите в Отдел сервисного обслуживания компании McIntosh Laboratory. Смотрите стр. 4. Пожалуйста, воспользуйтесь Перечнем элементов упаковки для указания правильных номенклатурных номеров элементов.

Количество	Ном. номер	Описание
1	034256	Транспортировочная коробка (без внутренних элементов)
4	033887	Угловые вставки
2	034493	Боковые вставки
1	033697	Внутренняя коробка (без внутренних элементов)
1	033725	Верхняя вставка для внутренней коробки
1	034301	Нижняя вставка
2	034446	Поролоновая прокладка
4	017937	Пластмассовая ножка
4	400159	Винт (диам. 10; 32 мм x 3/4")
4	404080	Плоская гайка (диам. 10)
1	034499	Коробка для дополнительного оборудования
1	034486	Пенопластовая вставка с прорезью
1	034487	Разделительная пенопластовая вставка

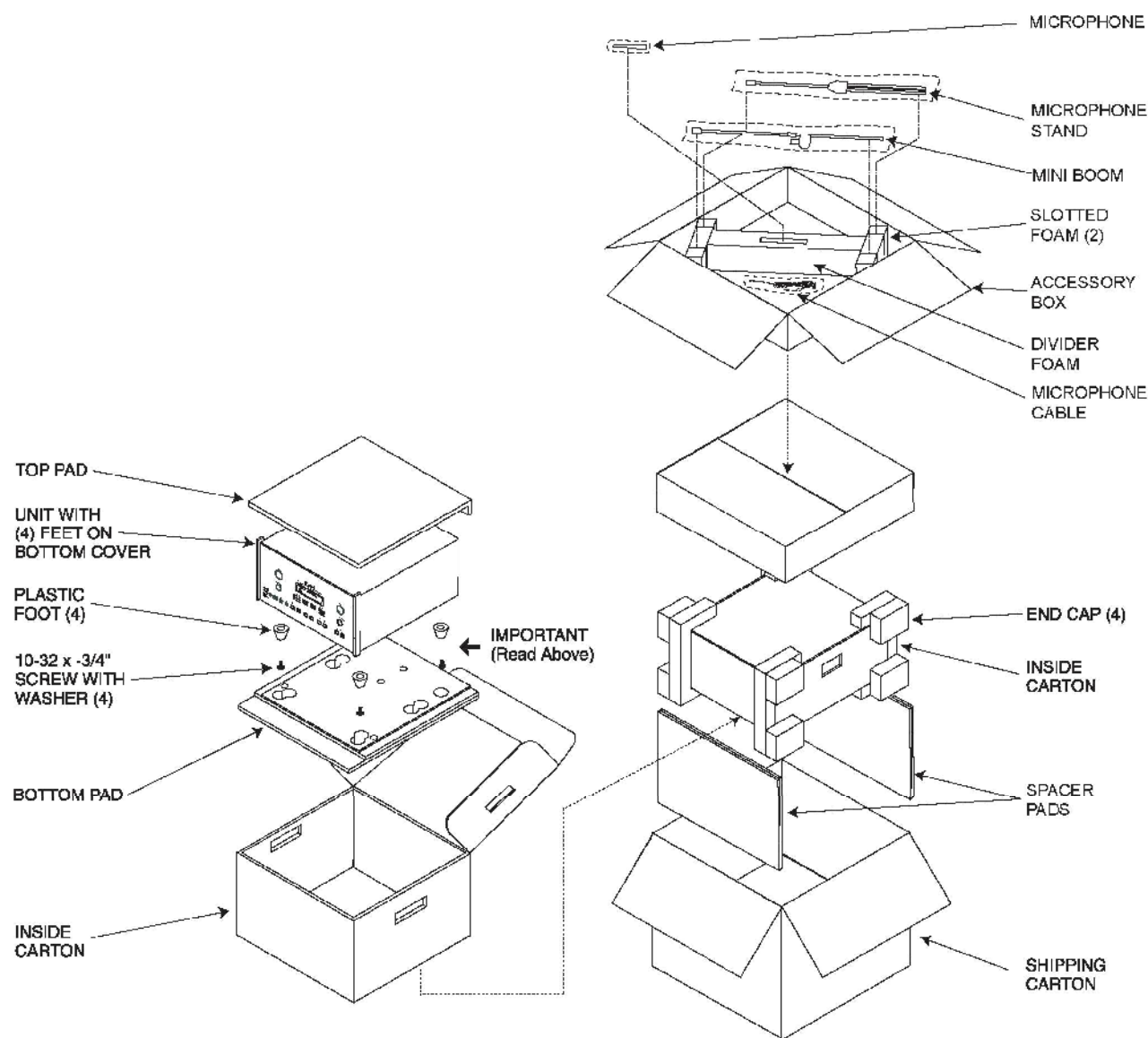



McIntosh Laboratory, Inc.
2 Chambers Street
Binghamton, NY 13903
www.mcintoshlabs.com

The continuous improvement of its products is the policy of McIntosh Laboratory Incorporated who reserve the right to improve design without notice.
Printed in the U.S.A.

McIntosh Part No. 04110000