



**marantz**<sup>®</sup> Аудио/видео ресивер окружающего звука

**SR7005**

Руководство пользователя

## □ МЕРЫ ПРЕДОСТОРОЖНОСТИ



**ПРЕДОСТЕРЕЖЕНИЕ**  
**РИСК ПОРАЖЕНИЯ**  
**ЭЛЕКТРИЧЕСКИМ ТОКОМ**  
**НЕ ОТКРЫВАТЬ**



**ПРЕДОСТЕРЕЖЕНИЕ:**  
**для уменьшения риска удара электрическим током не снимайте крышку или заднюю панель устройства. внутри устройства нет частей доступных для обслуживания пользователем. доверяйте обслуживание устройства только квалифицированному персоналу.**

 Знак молнии в равностороннем треугольнике предупреждает о наличии внутри корпуса неизолированного участка опасного напряжения, достаточного для поражения электрическим током.

 Восклицательный знак в равностороннем треугольнике предназначен для предупреждения пользователя о наличии важных инструкций по эксплуатации и обслуживанию в документации, прилагаемой к устройству.

**ПРЕДУПРЕЖДЕНИЕ:**  
**для уменьшения риска удара электрическим током не оставляйте устройство под воздействием дождя или влаги.**



**ПРЕДОСТЕРЕЖЕНИЕ:**  
**ГОРЯЧАЯ ПОВЕРХНОСТЬ. НЕ ПРИКАСАЙТЕСЬ.**

Верхняя поверхность над внутренним теплоотводом устройства сильно нагревается при его продолжительном использовании. Не прикасайтесь к горячим участкам, особенно к верхней крышке.

Предупреждение о горячей поверхности

**ПРЕДОСТЕРЕЖЕНИЕ:**  
Для полного отключения питания этого устройства, отключите вилку из настенной розетки.  
Отключение вилки из розетки служит для полного отключения источника питания, поэтому в случае необходимости розетка должна находиться в легкодоступном для пользователя месте.

## МЕРЫ БЕЗОПАСНОСТИ

1. Внимательно прочтите настоящее руководство.
2. Руководствуйтесь указанными инструкциями.
3. Учтите все предупреждения.
4. Следуйте всем инструкциям.
5. Не используйте устройство вблизи воды.
6. Протирайте только сухой тканью.
7. Не блокируйте вентиляционные отверстия. Установите устройство в соответствии с инструкциями производителя.
8. Не размещайте устройство рядом с такими источниками тепла, как радиаторы, печи или другие (включая усилители), которые нагреваются при работе.
9. Не недооценивайте важности использования поляризованной или заземленной вилки. Поляризованная вилка имеет два плоских контакта, один из которых шире другого. Вилка с заземлением имеет третий контакт для заземления. Широкий контакт или контакт заземления обеспечивают безопасность. Если прилагаемая вилка не подходит к вашей розетке, попросите электрика заменить розетку.
10. Берегите кабель питания. Не наступайте на кабель и следите за его целостностью, особенно у вилки и в месте, где он выходит из устройства.
11. Используйте только рекомендуемые производителем аксессуары.
12. Используйте только указанную производителем или поставляемую с устройством подставку, тележку, штатив, крепление или стол. При использовании тележки будьте осторожны при перемещении устройства.
13. Отключайте устройство от сети во время грозы или когда оно не используется долгое время.
14. Сервисное обслуживание устройства выполняется квалифицированным персоналом. Сервисное обслуживание требуется, если устройство повреждено, например, поврежден кабель или вилка питания, пролита жидкость или внутрь попали посторонние предметы, устройство побывало под дождем или в условиях повышенной влажности, устройство уронили, и оно не функционирует нормально.
15. Не оставляйте батарейки в местах, подверженных нагреванию, например, под прямыми солнечными лучами, вблизи огня и т.д.



## □ ПРИМЕЧАНИЯ ОБ ИСПОЛЬЗОВАНИИ

**ВНИМАНИЕ:**

- Избегайте высоких температур. Допускается лишь небольшое нагревание при установке устройства в рэк.
- Внимательно используйте кабель питания. При отключении кабеля из розетки держите непосредственно вилку.
- Установите устройство вдали от источников влаги, воды и пыли.
- Отключайте устройство из розетки, если планируете долго им не пользоваться.
- Не блокируйте вентиляционные отверстия.
- Не бросайте инородные предметы в корпус устройства.
- Не допускайте контакта химических веществ, бензина и растворителя с устройством.
- Не разбирайте и не модифицируйте каким-либо образом устройство.
- Не блокируйте приток воздуха, закрыв вентиляционные отверстия устройства такими предметами, как газеты, скатертью, шторами и т.д.
- Не располагайте на устройстве источники открытого огня, такие как свечи.
- Соблюдайте местные законы об утилизации батареек.
- Не располагайте устройство вблизи источников брызг и капель жидкости.
- Не располагайте на устройстве сосуды полные жидкости, например, вазы.
- Не беритесь влажными руками за кабель питания.
- Учтите, что даже в положении переключателя в значении OFF, устройство все еще находится под напряжением.
- Устройство должно быть установлено возле источника питания, так чтобы розетка была легкодоступна.

## □ МЕРЫ ПРЕДОСТОРОЖНОСТИ ПРИ УСТАНОВКЕ

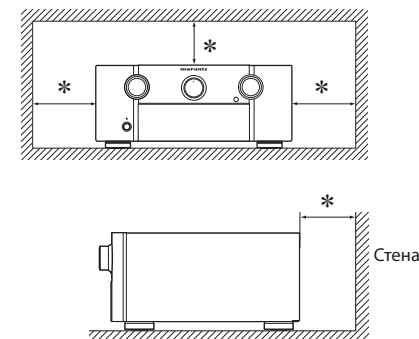

\* Чтобы не препятствовать отводу тепла, не устанавливайте устройство в закрытое ограниченное пространство, например, в книжный шкаф и т.п.

- Рекомендуемое расстояние 0,3 м.
- Не устанавливайте другое оборудование на данное устройство.

# Начало работы

Благодарим Вас за приобретение продукта MARANTZ. Для обеспечения правильной работы изделия рекомендуется внимательно ознакомиться с руководством пользователя. После прочтения храните данное руководство для обращения к нему в будущем.

## Содержание

Начало работы	1
Дополнительное оборудование	2
О данном руководстве	2
Основные характеристики	2
Меры предосторожности при обращении	3

## Упрощенный вариант

(Краткое руководство пользователя)	4
------------------------------------	---

## Основной вариант

Соединения	14
Важная информация	14
Подключение совместимого с HDMI устройства	15
Подключение телевизора	17
Подключение проигрывателя Blu-ray дисков	17
Подключение DVD проигрывателя	18
Подключение кабельной приставки (Спутникового тюнера или кабельного телевидения)	18
Подключение записывающего видео устройства	19
Подключение цифровой видеокамеры	19
Подключение iPod или запоминающего USB устройства к порту USB	20
Подключение CD проигрывателя	20
Подключение записывающего CD устройства	21
Подключение проигрывателя	21
Подключение антенны	22
Подключение беспроводного ресивера (RX101)	23
Подключение устройства с многоканальным выходным разъемом	24
Подключение внешнего усилителя мощности	24
Подключение домашней сети (ЛВС)	25
Воспроизведение (Основные операции)	26
Важная информация	26
Blu-ray дисков / DVD проигрывателя	27
Воспроизведение CD проигрывателя	27
Воспроизведение iPod®	28
Воспроизведение запоминающих устройств USB	29
Настройка радиостанций	31
Воспроизведение аудиосигнала из сети	35
Выбор режима прослушивания (Окружающий звук)	46
Многоканальное воспроизведение	46
Стерефоническое воспроизведение	48
Прямое воспроизведение	48
Воспроизведение Dolby Virtual	48
Speaker/ Dolby Headphone	48

## Расширенный вариант

Установка/ подключение громкоговорителей (Дополнительные подключения)	50
Установка	50
Подключение	51
Настройка громкоговорителей	54
Подключения (Дополнительные подключения)	55
Разъемы пульта ДУ	55
Разъем RS-232C	56
Разъемы DC OUT (TRIGGER OUT)	56
Воспроизведение (Дополнительные операции)	57
Удобные функции	57
Воспроизведение в ZONE2/ZONE3 (отдельное помещение)	63
Аудио выход	63
Видео выход	64
Воспроизведение	64
Выполнение детальных настроек	65
Карта меню	65
Примеры экранного меню и дисплеев на панели управления	66
Ввод символов	67
Input Setup (Настройка входа)	68
Audio/Video Adjust (Настройка аудио/видео)	74
Manual Setup (Ручная настройка)	79
Information (Информация)	90
Прочие настройки	91
Настройки пульта ДУ	91
Включение/ выключения подсветки	91
Управление подключенным устройством с помощью пульта ДУ	92
Управление аудио/видео оборудованием	92
Регистрация предустановленных кодов	93
Управление компонентами	94
Функция обучения пульта	95
Функция программирования макросов	97
Настройка подсветки	98

## Информация

Наименование кнопок и их функции	100
Передняя панель	100
Дисплей	101
Задняя панель	102
Пульт дистанционного управления	103
Прочая информация	105
Информация о торговых марках	105
Окружающий звук	106
Соотношение между видеосигналом и контрольным выходом	110
Описание применяемых терминов	111
Неполадки и способы их устранения	114
Сброс значений микропроцессора	117
Технические характеристики	118

## Список предустановленных кодов

## Дополнительное оборудование

Проверьте, входит ли в комплект поставки следующее:

①	Руководство пользователя .....	1
②	Кабель питания .....	1
③	Пульт дистанционного управления (RC011SR).....	1
④	Батареи размера R03/AAA .....	2
⑤	Микрофон (ACM1H) .....	1
⑥	Рамочная AM антенна (для HD радиовещания).....	1
⑦	FM антенна (для HD радиовещания).....	1

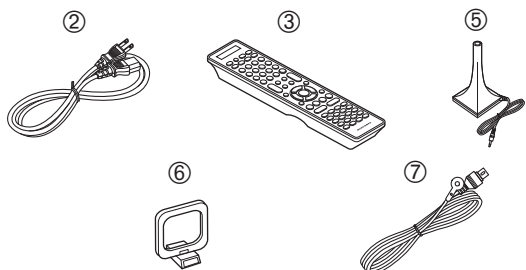

## О данном руководстве

### ❑ Функциональные кнопки

Операции, описанные в данном руководстве, преимущественно основываются на использовании пульта ДУ.

### ❑ Символы

Этот символ указывает на страницу, на которой вы сможете найти более подробную информацию.

Этот символ означает наличие дополнительной информации и советов при выполнении каких-либо операций.

**ПРИМЕЧАНИЕ** Этот символ указывает на важные моменты или функциональные ограничения, которые следует запомнить.

### ❑ Иллюстрации

Учтите, что иллюстрации в этом руководстве могут отличаться от реального устройства, так как служат лишь в информационных целях.

## Основные характеристики

### Полностью дискретный усилитель с качеством воспроизведения и мощностью одинаковой для всех 7 каналов (125 Вт x 7 каналов, 8 Ом)

Устройство оборудовано усилителем мощности, который способен воспроизводить звучание с непревзойденным постоянством с одинаковым качеством и мощностью для всех каналов.

Схема усиления заимствовала дискретную конфигурацию, позволяющую добиться окружающего звучания превосходного качества.

### Усилитель с токовой обратной связью

Данное устройство использует высокоскоростной выходной усилитель с токовой обратной связью для своего предусилителя, таким образом обеспечивается надежное усиление сигналов проигрывателя Blu-ray дисков и другого оборудования, поддерживающего технологию высококачественного звучания. Высокоскоростной выходной усилитель с токовой обратной связью создает естественную звуковую среду.

### Поддержка HDMI 1.4a с 3D, ARC, Deep Color, x.v.Color, Auto Lipsync и функцией управления HDMI

Устройство способно передавать видеосигналы 3D, поступающие от проигрывателя Blu-ray дисков на телевизор, поддерживающий систему 3D. Устройство также поддерживает функцию ARC (Канал возврата аудиосигнала), которая передает звучание телевизора через кабель HDMI, используемый для подключения устройства к телевизором\*1.

\* 1 Телевизор должен поддерживать функцию ARC.

### Трансляция радио, музыки и фотографий через Интернет\*2

Данное устройство способно воспроизводить аудио файлы и изображения, сохраненные на вашем компьютере и передаваемые по сети Интернет. Вы также можете прослушать радиовещание и музыкальные программы, передаваемые также по сети Интернет.

\* 2 Необходимо наличие интернет соединения.

\* 3 Возможно, потребуется подписать соглашение с компаниями-провайдерами о предоставлении определенных услуг.

### 6 входа HDMI и 2 выхода

Устройство оборудован шестью входными разъемами HDMI, предназначенными для подключения устройств с разъемами HDMI, такими как проигрыватель Blu-ray дисков, игровая приставка, видео камера HD и т.д.

Один из шести входных разъемов расположен на передней панели устройства, предоставляя вам возможность подключать к устройству цифровые видеокамеры или фотоаппараты и просматривать записанное изображение.

### Поддержка аудиосигнала высокого качества

Устройство оборудовано декодером, который поддерживает формат высококачественного аудиосигнала для проигрывателей Blu-ray дисков, например, Dolby TrueHD, DTS-HD Master Audio и т.д.

### Audyssey DSX™

Ресивер оборудован декодером Audyssey DSX. В результате подключения фронтальных громкоговорителей к устройству и воспроизведения через Audyssey DSX, вы сможете добиться создания более экспрессивного звучания верхних каналов. Подключая фронтальные широтные громкоговорители, вы получите более мощное воспроизведение в широком аудио диапазоне.

### Простой в использовании графический пользовательский интерфейс

Данное устройство оборудовано графическим пользовательским интерфейсом, делающим более удобным использование меню. Наглядность меню обеспечивает высокое удобство пользования.

### Все источники поддерживают видеоскейлинг до 1080p

Устройство оборудовано функцией видеоскейлинга HDMI, преобразующей аналоговый видеосигнал в сигнал с HD разрешением 1080p, и передающей его в телевизор через разъем HDMI. Это позволяет подключить телевизор к устройству с помощью одного кабеля HDMI и воспроизводить сигнал видеисточника на высоком уровне качества HD.

### Непосредственное воспроизведение iPod® и iPhone® через USB

Музыкальные данные iPod могут быть воспроизведены при подключении кабеля USB к iPod через порт USB устройства. Также вы можете управлять iPod с помощью пульта ДУ данного устройства.

### M-XPoort (Marantz-eXtension Port)

Данное устройство оснащено M-XPoort, инновационной технологией Marantz, которая предлагает возможность расширения. К устройству можно подключить беспроводной ресивер RX101 (приобретается отдельно).

### Разъем для подключения фронтального напольного канала громкоговорителей

Устройство оборудовано разъемом для подключения фронтальных напольных громкоговорителей, расположенным на задней панели устройства. Вы можете насладиться 7.1-канальным воспроизведением с использованием фронтального напольного канала и 7.1-канальным воспроизведением с боковым тыловым каналом без необходимости переподключать громкоговорители.

### Другие функции

- Dolby Virtual Speaker (☞ стр. 48)
- Dolby Headphone (☞ стр. 48)
- DTS Neural Surround (☞ стр. 47)

## Меры предосторожности при обращении

#### • Перед включением питания

еще раз проверьте правильность подключения всех кабелей и разъемов.

- Небольшое количество питания продолжает поступать в устройство даже в режиме ожидания. На время путешествий или отъездов из дому на долгий период времени, убедитесь, что отключили устройство из сети.

#### • О конденсации

Если разница между внутренней частью устройства и окружающей температурой слишком высока, то возможно образование конденсата на поверхности рабочих частей устройства, что может стать причиной сбоя в работе.

В этом случае, оставьте устройство на час или два, отключив его питание и подождите, пока уменьшится разница температур, затем можно начать использование устройства.

#### • Предупреждения при использовании мобильных телефонов

Использование мобильного телефона вблизи устройства может стать причиной возникновения шумов. В таком случае, используйте мобильный телефон вдали от устройства.

#### • Перемещение устройства

Выключите питание и отключите кабель питания из сети. Затем, отключите соединительные кабели от других системных устройств до перемещения.

#### • Уход

- Протирать основное устройство и панель управления мягкой тканью.
- Выполняйте указания при использовании химических чистящих средств.
- Бензин, растворители или иные растворители органического происхождения, а также средства для борьбы с насекомыми могут вызвать изменение физических свойств изделия и ухудшение товарного вида изделия, поэтому их применение запрещено.

# Упрощенный вариант (Краткое руководство пользователя)

В этом разделе описана процедура установки устройства, начиная с момента распаковки и до его использования в домашнем кинотеатре. Информация, представленная в этом разделе, подробно описывает установку, подключение и настройку 7.1-канальной акустической системы с боковыми тыловыми громкоговорителями. Более подробную информацию об установке, подключении и методах настройки других акустических систем, отличных от 7.1-канальных (с боковыми тыловыми громкоговорителями) см. на стр. 50.

- ❑ Прежде чем подключить устройство отключите питание всех остальных устройств.
- ❑ Подробнее об управлении подключенными устройствами см. в руководстве пользователя каждого из устройств.



## Настройка акустической системы (Автоматическая настройка Audyssey®)



# 1 Установка



Данное устройство поддерживает воспроизведение объемного звучания с помощью 2.0/2.1 до 7.1-канальных акустических систем. На этой странице представлена процедура установки акустической системы для 7.1-канального воспроизведения с помощью боковых тыловых громкоговорителей.

Настройка по умолчанию – 7.1-канальная система. Вы также можете выполнить 5.1-канальное воспроизведение. Для воспроизведения 5.1-канальной акустической системы, подключите только соответствующие 5.1-канальные громкоговорители. С помощью функции автоматической настройки Audyssey вы сможете настроить автоматическое определение количества подключенных громкоговорителей и выполнить оптимальные настройки используемых громкоговорителей.

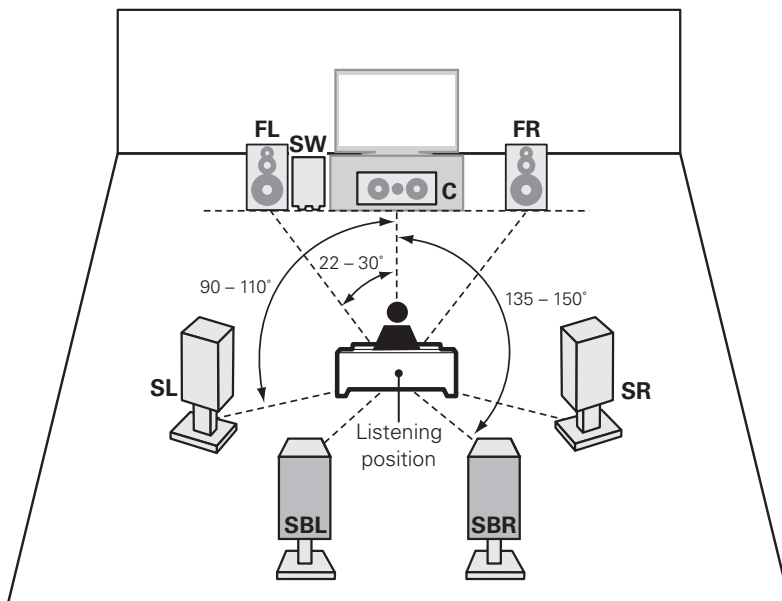

- Боковые громкоговорители рекомендуем установить на 60 – 90 см выше уровня человеческого уха.

- FL** Фронтальный громкоговоритель (левый)
- FR** Фронтальный громкоговоритель (правый)
- C** Центральный громкоговоритель
- SW** Сабвуфер
- SL** Боковой громкоговоритель (левый)
- SR** Боковой громкоговоритель (правый)
- SBL** Боковой тыловой громкоговоритель (левый)
- SBR** Боковой тыловой громкоговоритель (правый)

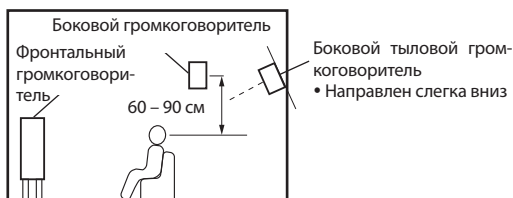

[Вид сбоку]

# 2 Подключение



## Громкоговорители

Внимательно проверьте каналы левый (L) и правый (R), а также полярность + (красный) и – (черный) кабелей громкоговорителей, подключенных к устройству, и убедитесь в их правильном подключении.

### Подключение кабелей громкоговорителей

Очистите около 10 мм изоляции кабеля громкоговорителя, затем скрутите оголенные сердечники.

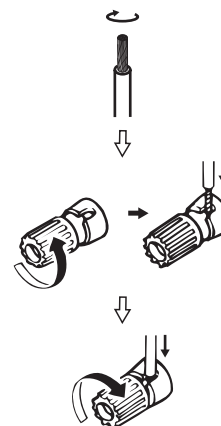

### ПРИМЕЧАНИЕ

- Выполните подключение таким образом, чтобы сердечники кабелей не выглядывали из разъемов. Если провода коснутся задней панели или провода + и – коснутся друг друга, сработает схема защиты (стр. 113 «Схема защиты»).
- Не касайтесь клемм громкоговорителей при включении питания. Это может привести к удару электрическим током.
- Используйте громкоговорители только с указанным далее сопротивлением.

Разъемы громкоговорителей	Сопротивление громкоговорителей
FRONT A	6 - 8 Ом
FRONT A + FRONTB	8 Ом
CENTER	6 - 8 Ом
SURROUND	
SURR. BACK / AMP ASSIGN	
FRONT B/HEIGHT	
FRONT WIDE	

Информация, представленная в этом разделе, подробно описывает установку, подключение и настройку 7.1-канальной акустической системы с боковыми тыловыми громкоговорителями. Более подробную информацию об установке, подключении и методах настройки других акустических систем, отличных от 7.1-канальных (с боковыми тыловыми громкоговорителями) см. на стр. 50.

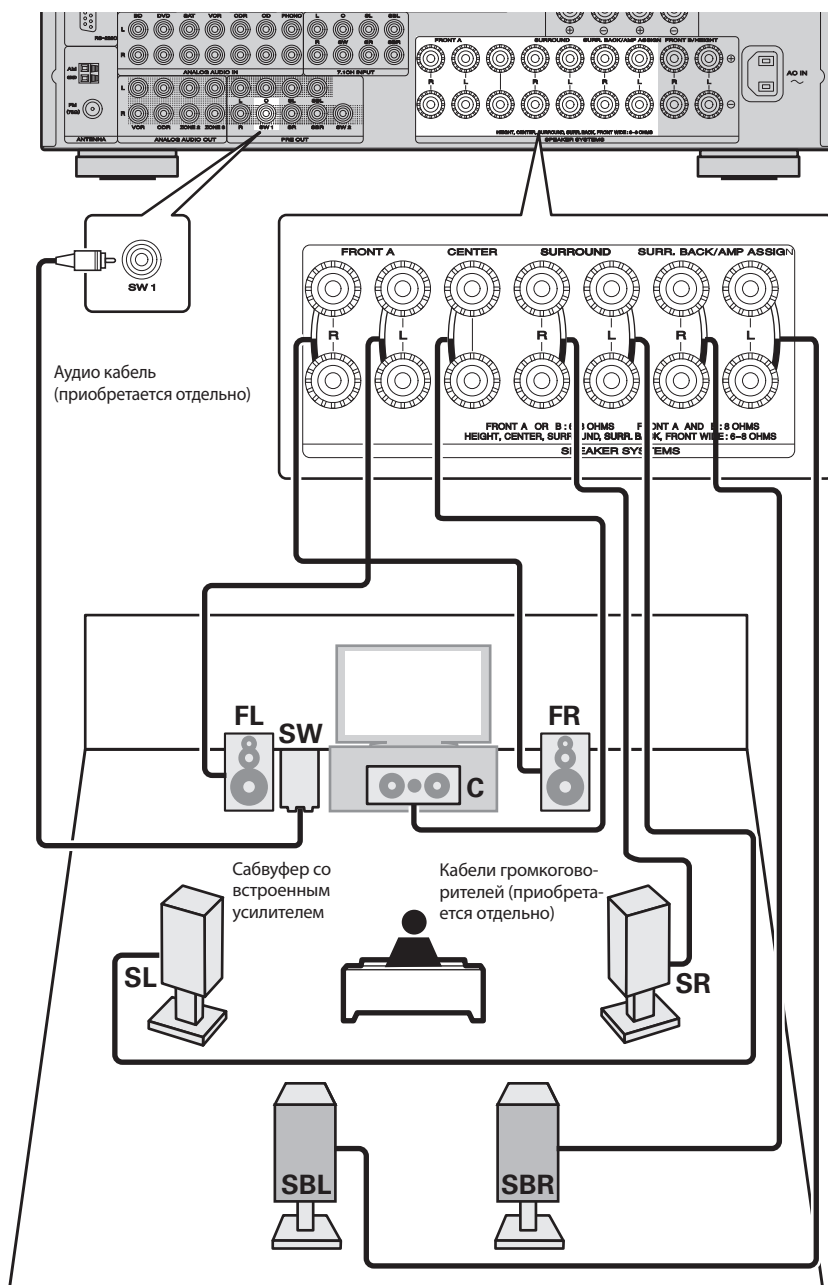

### Проигрыватель Blu-ray дисков и телевизор

Используйте кабель HDMI (Мультимедийный интерфейс высокой четкости) с логотипом HDMI (оригинальный продукт HDMI). Использование кабеля без логотипа HDMI (неоригинальный продукт HDMI) может привести к сбоям воспроизведения. При воспроизведении сигнала стандарта "глубокий цвет" или 1080p рекомендуется использовать высокоскоростной кабель HDMI или кабель HDMI с Ethernet, предназначенный для воспроизведения сигнала повышенной четкости.

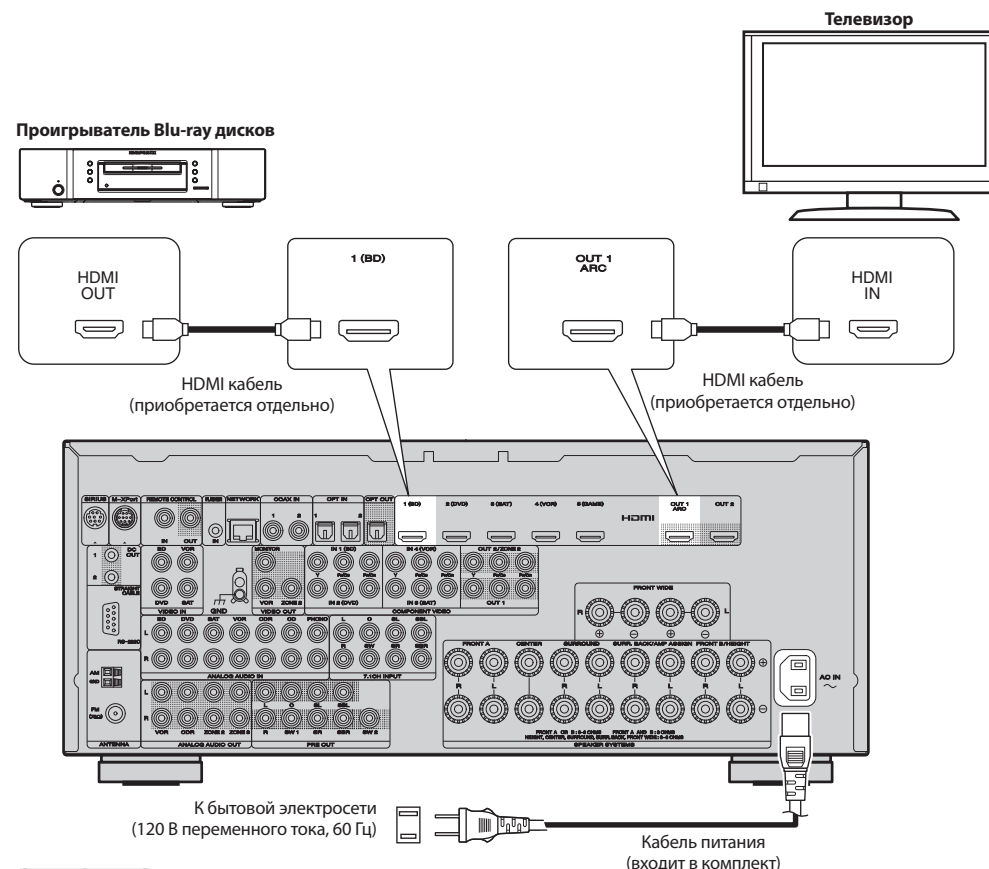

#### ПРИМЕЧАНИЕ

- Не включайте кабель питания в сеть, пока не завершены все остальные соединения.
- Не прокладывайте кабели питания в одной связке с кабелями подсоединения. В противном случае возможно появление помех.



## 3 Включение питания



- 1** Включите питание телевизора и сабвуфера.

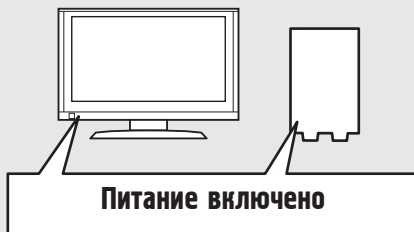

- 2** Переключите вход телевизора на вход этого устройства.

- 3** Нажмите кнопку **ON** для включения устройства.

Индикаторы питания будут отключены, и питание будет подаваться на устройство.

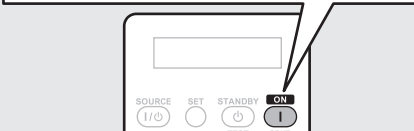

### ПРИМЕЧАНИЕ

До начала использования пульта ДУ установите в его отсек батарейки (☞ стр. 104 «Установка батареек»).

## 4 Настройка акустической системы (Автоматическая настройка Audyssey®)



Акустические характеристики подключенных акустических систем и помещения будут замерены и автоматически настроены. Эта процедура называется автоматической настройкой Audyssey.

Для выполнения измерений устанавливайте микрофон настройки в различных местах вокруг зоны прослушивания. Для получения оптимальных результатов рекомендуем выполнить измерения в шести положениях, как показано на следующей иллюстрации (до шести положений).

- Выполняя автоматическую настройку Audyssey становятся активными функции MultEQ®/Dynamic EQ®/Dynamic Volume® (☞ стр. 76, 77).
- Для настройки акустической системы вручную воспользуйтесь параметром «Настройка громкоговорителей» (☞ стр. 80) в меню.

### ПРИМЕЧАНИЕ

- Постарайтесь, чтобы в комнате было максимально тихо. Посторонние шумы могут сорвать измерения в комнате. Закройте окна, отключите телефон, телевизор, радио, кондиционер, флуоресцентные лампы, бытовые электроприборы, регуляторы силы света и другие устройства, которые могут повлиять на измерения.
- Сотовые телефоны необходимо оставить вдали от всех электронных аудиоустройств во время измерений, поскольку радиочастотные помехи могут быть причиной срыва измерений (даже когда телефон не используется).
- Не отключайте микрофон от устройства до завершения выполнения автоматической настройки Audyssey.
- Не стойте между громкоговорителями и микрофоном, или не оставляйте препятствия в зоне выполнения измерений. В противном случае это может привести к неточным измерениям.
- Во время выполнения автоматической настройки Audyssey могут быть слышны громкие тестовые сигналы. Это является моментом нормальной работы. При наличии фоновых шумов в помещении, уровень громкости тестовых сигналов будет увеличен.
- Нажатие кнопки **VOLUME +** - во время выполнения измерений приведет к отмене выполнения измерительных операций.
- Измерения не выполняются при подключении наушников.

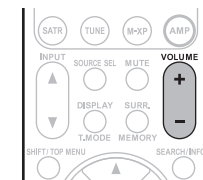

## 0 местоположении микрофона настройки

- Выполните измерения, последовательно располагая микрофон в различных местоположениях по всей зоне прослушивания, как показано на рисунке [Пример ①]. Для получения оптимальных результатов рекомендуем выполнить измерения в шести положениях, как показано на следующей иллюстрации (до шести положений).
- Даже если зона прослушивания небольшая, как показано на рисунке [Пример ②], выполнение измерений из различных точек зоны приведет к более эффективной настройке.

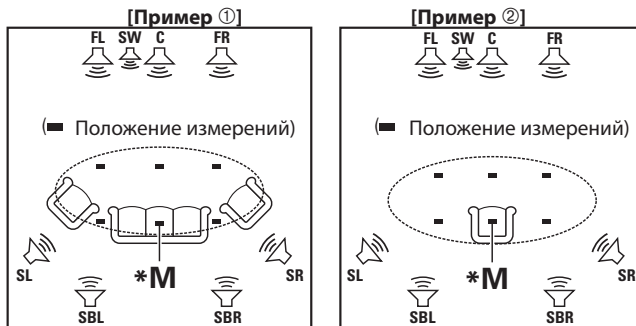

**FL** Фронтальный громкоговоритель (левый)  
**FR** Фронтальный громкоговоритель (правый)  
**C** Центральный громкоговоритель  
**SW** Сабвуфер

**SL** Боковой громкоговоритель (левый)  
**SR** Боковой громкоговоритель (правый)  
**SBL** Боковой тыловой громкоговоритель (левый)  
**SBR** Боковой тыловой громкоговоритель (правый)

## 0 главном положении прослушивания (\*M)

Главное положение прослушивания представляет собой положение, в котором слушатели или один слушатель будут удобно располагаться в этой зоне. До запуска автоматической настройки Audyssey расположите микрофон в главном положении прослушивания. Audyssey MultEQ® использует измерения из этой точки для определения расстояния до громкоговорителей, уровня, полярности и оптимальной частоты кроссовера для сабвуфера.

## 1 Настройка микрофона

Установите микрофон на треножную подставку и расположите его в главном положении прослушивания. Располагая микрофон, отрегулируйте высоту приемника, установив его на уровне человеческого уха.

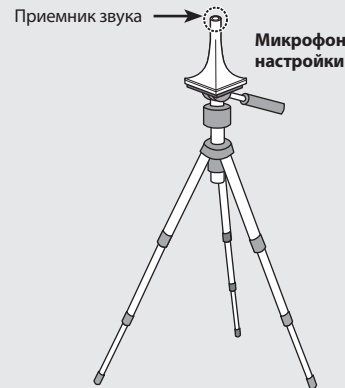

### ПРИМЕЧАНИЕ

- Во время выполнения измерений не держите микрофон в руке.
- Не устанавливайте микрофон вплотную к спинке кресла или к стене, так как отражения звука могут повлиять на точность результатов.

## 2 Настройка сабвуфера

При использовании сабвуфера, поддерживающего следующие настройки, выполните следующее.

- При использовании сабвуфера с поддержкой режима приема прямого сигнала

Установите параметр direct mode в значение «On» и отключите настройки уровня громкости и настройки частоты кроссовера.

- При использовании сабвуфера без режима приема прямого сигнала

Выполните следующие настройки:

- **Volume**: положение, соответствующее 12 часам на циферблате.
- **Crossover frequency**: Максимальная частота
- **Low pass filter**: Выкл.
- **Standby mode**: Выкл.

### ПРИМЕЧАНИЕ

При использовании двух сабвуферов отрегулируйте уровень громкости, так чтобы уровень каждого сабвуфера был максимально приближен к 75 дБ (стр. 81) до начала выполнения автоматической настройки Audyssey.

## 3 Настройка пульта ДУ

- Настройка режима управления

Нажмите кнопку AMP для переключения пульта ДУ в режим управления усилителем.



Нажмите кнопку AMP

**ШАГ 1**  
**Подготовка**

**4** Подключите входящий в комплект микрофон к разьему **SETUP MIC** устройства.

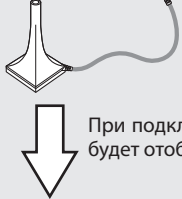

При подключении микрофона на экране будет отображена следующая страница.

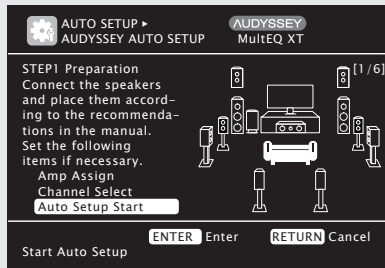

На экране представлен метод настройки 7.1-канальной системы с боковыми тыловыми громкоговорителями. Для выполнения настройки акустических систем, отличных от 7.1-канальной, выберите «Amp Assign» и выполните шаги 3 и 4, описанные в разделе «Настройка «Amp Assign»» (стр. 54).

При выполнении настройки неиспользуемых каналов с помощью «Channel Select», время измерения будет сокращено. Для настройки выполните шаги 5 - 9 раздела «Настройка «Channel Select»» (стр. 54).

**5** С помощью кнопок  $\Delta$ / $\nabla$  выберите «Auto Setup Start», затем нажмите кнопку **ENTER**.

**ШАГ 2**  
**Определение громкоговорителей**

- В шаге 2 выполните измерения в главном положении прослушивания.
- Выполнение этого шага автоматически проверит конфигурацию громкоговорителей и их размер, затем рассчитает уровень канала, расстояние и частоту кроссовера. Также эта операция исправляет искажения в зоне прослушивания.

**6** Выберите «Measure» и затем нажмите кнопку **ENTER**.

После начала измерений из каждого громкоговорителя будут слышны тестовые сигналы.

- Для проведения измерений требуется несколько минут.

**7** На экране будут отображены определенные громкоговорители.

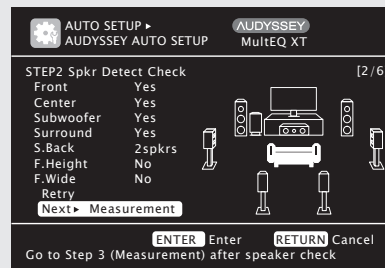

**ПРИМЕЧАНИЕ**

Если подключенный громкоговоритель не отображается, возможно, он неверно подключен. Проверьте правильность выполнения подключенных громкоговорителей.

**8** С помощью кнопок  $\Delta$ / $\nabla$  выберите «Next Measurement», затем нажмите кнопку **ENTER**.

**ПРИМЕЧАНИЕ**

**При отображении сообщения «Caution»:**

Прочтите раздел «Сообщения об ошибках» (стр. 11), прочтите нужный пункт и выполните необходимые действия.

Если проблема была устранена, вернитесь и повторно запустите выполнение автоматической настройки Audyssey.

**При повторном выполнении автоматической настройки Audyssey**

С помощью кнопок  $\Delta$ / $\nabla$  выберите «Retry», затем нажмите кнопку **ENTER**.

**При остановке выполнения измерений**

Нажмите кнопку **RETURN** для отображения на экране «Cancel Auto Setup?».

С помощью кнопок  $\Delta$ / $\nabla$  выберите «Yes», затем нажмите кнопку **ENTER**.

**Повторная настройка громкоговорителей**

Повторите выполнение операции с шага 4 раздела

**ШАГ 1 Подготовка**

**ШАГ 2**  
**Измерение**

- В шаге 3 выполните измерения в нескольких положениях (от двух до восьми положений), кроме главного положения прослушивания.
- Вы можете добиться более эффективного исправления искажений в зоне прослушивания, выполнив измерения в нескольких положениях.

**9** Переместите микрофон в положение 2, с помощью кнопок  $\Delta$ / $\nabla$  выберите «Measure», затем нажмите кнопку **ENTER**. Начнутся измерения второго положения. Измерения могут быть выполнены в восьми положениях.

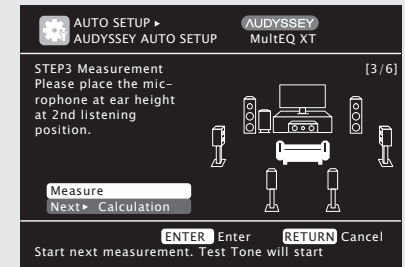

Если вы хотите пропустить выполнение измерений в следующем положении, выберите «Next Calculation». (Перейдите к выполнению **ШАГ 4 Расчет**.)

**10** Повторите выполнение шага 9, измерения 3 - 8.

По завершении измерений в положении 8 на экране будет отображено сообщение «Measurements finished.» (Измерения завершены).

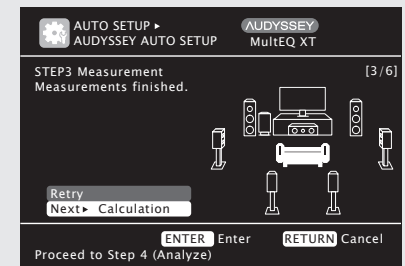

**ШАГ 4**  
**Расчет**

**11** На странице с помощью кнопок  $\Delta$ / $\nabla$  выберите «Next  $\blacktriangleright$  Calculation», затем нажмите кнопку **ENTER**.

Результаты измерений будут проанализированы, также будут определены частотные характеристики каждого из громкоговорителей в помещении.

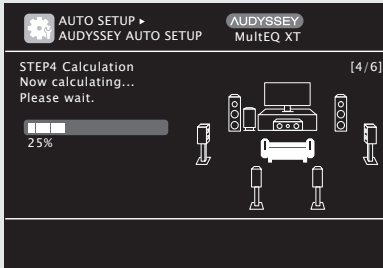

- Выполнение анализа займет несколько минут. Время, необходимое для этого анализа зависит от количества подключенных громкоговорителей. Чем больше подключенных громкоговорителей, тем больше времени потребуется для выполнения анализа.

**ШАГ 4**  
**Проверка**

**12** С помощью кнопок  $\Delta$ / $\nabla$  выберите необходимый для проверки параметр, затем нажмите кнопку **ENTER**.

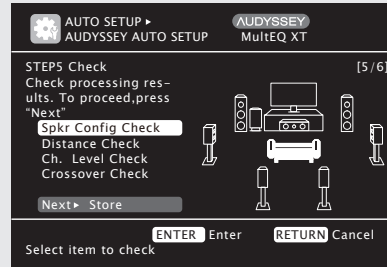

- Расстояние до сабвуферов может быть больше реального из-за электромагнитной инерции, свойственной сабвуферам.
- Если вы хотите проверить следующий параметр, нажмите кнопку **RETURN**.

**13** С помощью кнопок  $\Delta$ / $\nabla$  выберите «Next  $\blacktriangleright$  Store», затем нажмите кнопку **ENTER**.

**ПРИМЕЧАНИЕ**

- Если результат отличается от реального состояния подключений или на экране отображается сообщение «Caution!», прочтите раздел «Сообщения об ошибках» (стр. 11). Выполните еще раз автоматическую настройку Audyssey.
- Если результат все еще отличается от реального состояния подключения после повторного выполнения измерений или на экране все еще отображается сообщение об ошибке, возможно, громкоговорители неверно подключены. Отключите устройство, проверьте правильность подключений громкоговорителей и повторите выполнение измерений сначала.
- При изменении положения громкоговорителей или их направления выполните еще раз автоматическую настройку Audyssey для оптимального звучания.

**ШАГ 5**  
**Хранение**

**14** Выберите «Store», затем нажмите кнопку **ENTER**. Сохраните результаты измерения.

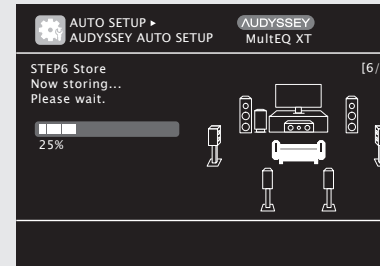
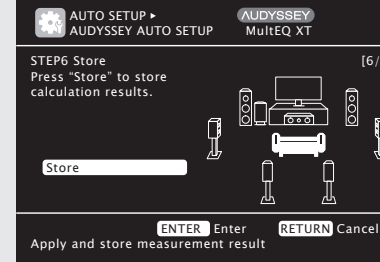

- Сохранение результатов занимает 10 секунд.
- Если не хотите сохранять результаты измерений, нажмите кнопку **RETURN**. На экране будет отображено «Cancel Auto Setup?». С помощью кнопки  $\triangleleft$  выберите «Yes». Все данные измерений автоматической настройки Audyssey будут стерты.

**ПРИМЕЧАНИЕ**

Не отключайте питание устройства во время сохранения результатов измерений.

**Завершение**

**15** Отключите микрофон из разъема SETUP MIC устройства.

**16** Настройте Dynamic Volume®.

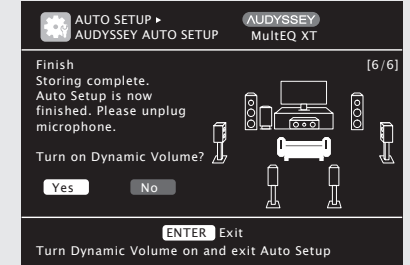

- Подробнее о настройках Dynamic Volume см. стр. 77.

**При включении Dynamic Volume**

- С помощью кнопки  $\triangleleft$  выберите «Yes», затем нажмите кнопку **ENTER**.
- Устройство автоматически перейдет в режим «Evening».

**При выключении Dynamic Volume**

- С помощью кнопки  $\triangleright$  выберите «No», затем нажмите кнопку **ENTER**.

**ПРИМЕЧАНИЕ**

После выполнения автоматической настройки Audyssey не изменяйте уровень громкости подключенных громкоговорителей или сабвуфера. В случае изменения уровня громкости выполните автоматическую настройку Audyssey еще раз.



# Сообщения об ошибках

Сообщения об ошибках будут отображаться на экране, если автоматическая настройка Audyssey® не может быть завершена из-за расположения громкоговорителей, условий помещения и т.д. В этом случае проверьте соответствующие параметры, примите необходимые меры, затем повторите выполнение автоматической настройки Audyssey.

## ПРИМЕЧАНИЕ

Убедитесь, что отключили питание до начала выполнения проверки соединений громкоговорителей.

Примеры	Описание ошибки	Решение проблемы
<p>AUTO SETUP ► AUDYSSEY AUTO SETUP MultEQ XT Caution! No microphone or Speaker Retry Check cause of problem! RETURN Cancel</p>	<ul style="list-style-type: none"> <li>Подключенный микрофон не работает, или к разъему подключено другое устройство, отличное от микрофона.</li> <li>Не все громкоговорители могут быть распознаны.</li> <li>Фронтальный левый громкоговоритель неверно определен.</li> </ul>	<ul style="list-style-type: none"> <li>Подключите входящий в комплект микрофон к разъему SETUP MIC устройства.</li> <li>Проверьте правильность выполнения подключений громкоговорителей.</li> </ul>
<p>AUTO SETUP ► AUDYSSEY AUTO SETUP MultEQ XT Caution! Ambient noise is too high or Level is too low Retry Check cause of problem! RETURN Cancel</p>	<ul style="list-style-type: none"> <li>В помещении слишком шумно, точные измерения не могут быть выполнены.</li> <li>Уровень громкости громкоговорителей или сабвуфера слишком низок для выполнения точных измерений.</li> </ul>	<ul style="list-style-type: none"> <li>Отключите устройство, производящее слишком много шума, или переместите его.</li> <li>Повторите выполнение измерений в более тихих условиях.</li> <li>Проверьте правильность установки громкоговорителей и их направление.</li> <li>Отрегулируйте уровень громкости сабвуфера.</li> </ul>
<p>AUTO SETUP ► AUDYSSEY AUTO SETUP MultEQ XT Caution! Front R None Retry Check cause of problem! RETURN Cancel</p>	<ul style="list-style-type: none"> <li>Отображаемый громкоговоритель не может быть распознан.</li> </ul>	<ul style="list-style-type: none"> <li>Проверьте подсоединение кабеля выбранного громкоговорителя.</li> </ul>
<p>AUTO SETUP ► AUDYSSEY AUTO SETUP MultEQ XT Caution! Front L Phase Retry Skip Check cause of problem! RETURN Cancel</p>	<ul style="list-style-type: none"> <li>Отображаемый громкоговоритель подключен, не соблюдая полярность.</li> </ul>	<ul style="list-style-type: none"> <li>Проверьте полярность подсоединения кабеля выбранного громкоговорителя.</li> <li>Для некоторых громкоговорителей это сообщение может отображаться даже при правильном подключении громкоговорителя. Если вы уверены в правильности подключения, нажмите кнопки <math>\Delta</math>/<math>\nabla</math> для выбора "Skip", затем нажмите кнопку ENTER.</li> </ul>

# Проверка параметров

Эта функция позволяет проверить выполнение измерений и характеристик эквалайзера после выполнения автоматической настройки Audyssey.

**1** С помощью кнопок  $\Delta$ / $\nabla$  выберите "Parameter Check", затем нажмите кнопку ENTER или  $\triangleright$ .

**2** С помощью кнопок  $\Delta$ / $\nabla$  выберите необходимый для проверки параметр, затем нажмите кнопку ENTER или  $\triangleright$ . На экране будут отображены результаты измерений для каждого из громкоговорителей.

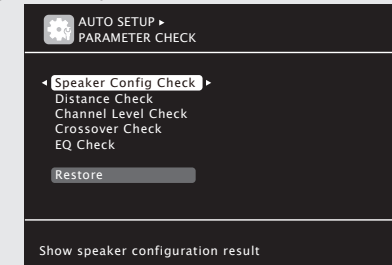

**Speaker Config. Check** Проверка конфигурации динамиков.

**Distance Check** Проверка расстояния.

**Channel Level Check** Проверка уровня канала.

**Crossover Freq. Check** Проверка частоты кроссовера.

**EQ Check** Проверка подключений эквалайзера.

• При выборе "EQ Check" в шаге 2 нажмите  $\Delta$ / $\nabla$  для выбора кривой эквализации ("Audyssey" или "Audyssey Flat") для проверки. С помощью кнопок  $\triangleleft$ / $\triangleright$  переключите отображение различных громкоговорителей.

**3** Нажмите кнопку RETURN. На экране будет отображено сообщение о подтверждении. Повторите выполнение шага 2.

## Восстановление значений автоматической настройки

### Audyssey

Если вы установили параметр "Restore" в значение "Yes", вы сможете восстановить результаты измерений автоматической настройки Audyssey (значения, рассчитанные вначале с помощью MultEQ®), даже после изменения вручную каждой настройки.

Кнопки пульта ДУ



Перемещение курсора (Вверх/Вниз/Влево/Вправо)



ENTER Подтверждение выбора

RETURN



Возврат к предыдущему меню

# 5 Воспроизведение диска



**1** Нажмите кнопку **BD** дважды для переключения источника входного сигнала для проигрывателя, используемого для воспроизведения.

**2** Включите воспроизведения компонента, подключенного к устройству.

Заранее выполните необходимые настройки проигрывателя (настройки языка меню и субтитров и т.д.).

**3** Настройте уровень громкости звучания.

**VOLUME +** ..... Повышение уровня громкости  
**VOLUME -** ..... Уменьшение уровня громкости  
**MUTE** ..... Отключение звука

**4** Настройте режим прослушивания.

Настройте режим прослушивания для воспроизведения всего содержимого (фильмы, музыка и т.д.) или в соответствии с вашими предпочтениями (☞ стр. 46 "Выбор режима прослушивания (Окружающий звук)").



## Если питание находится в режиме ожидания

Нажмите кнопку **STANDBY**.

**[Состояние индикатора питания в режиме ожидания]**

- Режим ожидания: Красный
- При установке "HDMI Control" в значение "ON": Оранжевый
- При установке «Network Standby» в значение «ON»: Оранжевый

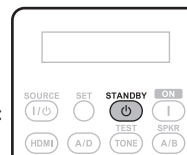

Вы также можете переключить питание устройства в режим ожидания с помощью нажатия кнопки **ON/STANDBY** на основном устройстве.

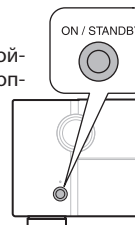



























## ПРИМЕЧАНИЕ

В режиме ожидания присутствует незначительное потребление тока. Для полного отключения питания извлеките штепсель из розетки.

## Основной вариант

В этом разделе описаны способы подключения и основные операции устройства.

- Соединения  Стр. 14
- Воспроизведение (Основные операции)  Стр. 26
- Выбор режима прослушивания (Окружающий звук)  Стр. 46
- См. указанные далее страницы, где представлена информация о подключении и воспроизведении различных носителей и внешних устройств.

Аудио и видео	Подключение	Воспроизведение
Телевизор	 Стр. 16, 17	-
Проигрыватель Blu-ray дисков	 Стр. 16, 17	 Стр. 27
DVD проигрыватель	 Стр. 16, 18	 Стр. 27
Записывающее видео устройство	 Стр. 16, 19	-
Кабельная приставка (Спутниковый тюнер или кабельное телевидение)	 Стр. 16, 18	-
Игровая приставка	 Стр. 16	-
Цифровая видеокамера	 Стр. 19	-
Аудио	Подключение	Воспроизведение
iPod®	 Стр. 20	 Стр. 28
Запоминающее USB устройство	 Стр. 20	 Стр. 29
CD проигрыватель	 Стр. 20	 Стр. 27
Записывающее CD устройство	 Стр. 21	-
Проигрыватель	 Стр. 21	-
Спутниковое радио SIRIUS	 Стр. 22	 Стр. 31
Радио ресивер HD	 Стр. 22	 Стр. 33
Беспроводной ресивер (RX101)	 Стр. 23	-
Сеть	Подключение	Воспроизведение
Сеть	 Стр. 25	 Стр. 35

Подробнее о подключении громкоговорителей см. стр. 5.

## Важная информация

- Прежде чем начать использование устройства выполните подключения следующим образом. Выберите соответствующий тип подключения, в зависимости от подключенных компонентов.
- Вы можете выполнить некоторые настройки в зависимости от метода подключения. См. более подробное описание каждого метода.
- Выберите кабели (приобретаются отдельно) в соответствии с подключаемым оборудованием.

### ПРИМЕЧАНИЕ

- Не включайте кабель питания в сеть, пока не завершены все остальные соединения.
- При выполнении подключений см. Руководство пользователя других подключенных компонентов.
- Убедитесь, что правильно подключили левый и правый каналы (левый к левому и правый к правому).
- Не прокладывайте кабели питания в одной связке с кабелями подсоединения. Это может вызвать помехи.

## Преобразование входных видеосигналов для выхода (функция преобразования видеосигнала)

Это устройство оснащено тремя типами входных видео разъемов (HDMI, компонентный видео и видео) и тремя типами выходных видео разъемов (HDMI, компонентный видео и видео). Используйте разъемы, соответствующие подключенным компонентам. Эта функция автоматически преобразует различные форматы входных видеосигналов, поступающих в данное устройство, в форматы, используемые для выхода видеосигналов из устройства.

### [Поток видеосигналов для MAIN ZONE]

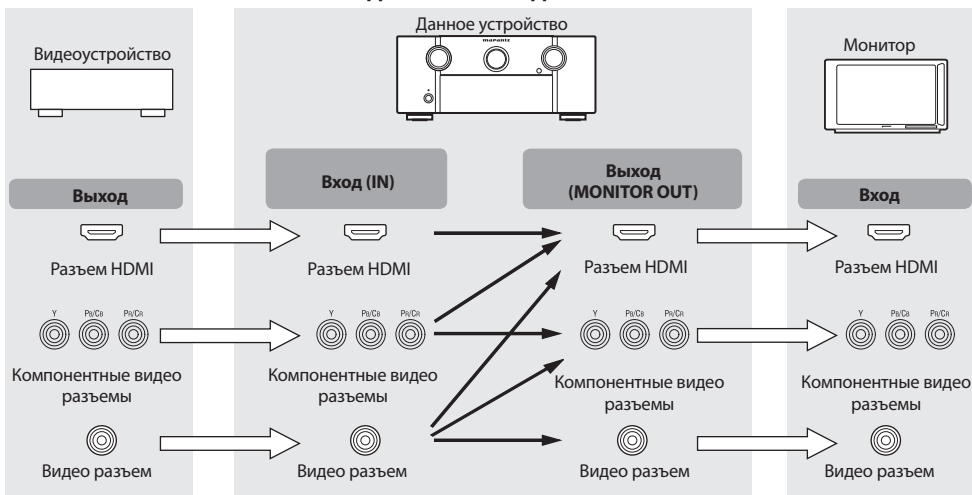

### [Поток видеосигналов для ZONE2]

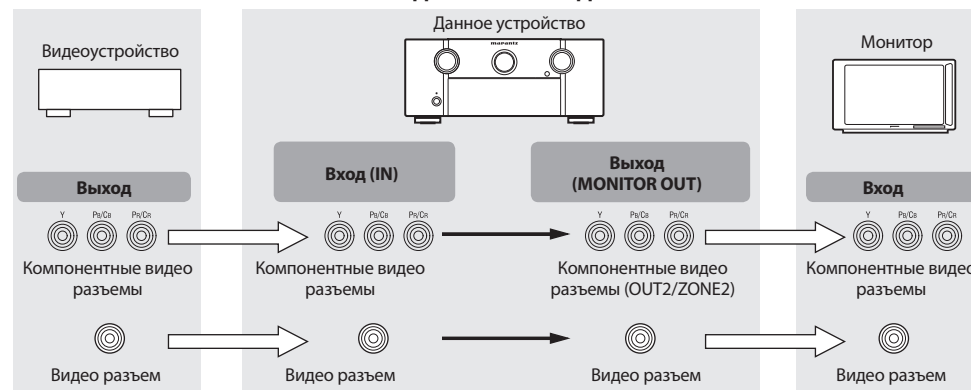

### Необходимая настройка

- Выберите, если не используете функцию преобразования видеосигнала.
  - «Преобразование видеосигнала» (☞ стр. 72)
- Настройте при изменении разрешения видеосигнала.
  - «Разрешение» (☞ стр. 72)



- Функция преобразования видеосигналов поддерживает форматы NTSC, PAL, SECAM, NTSC 4.43, PAL-N, PAL-M и PAL-60.
- Разрешение видеосигнала, поступающего в устройство через разъем HDMI, определяется значениями параметра «Resolution» (☞ стр. 72). (HDMI сигналы 1080p и компонентные сигналы 1080p выводятся в формате 1080p, независимо от настройки.)
- Разрешение совместимых с HDMI телевизоров можно проверить в разделе «Контрольная информация HDMI 1» или «Контрольная информация HDMI 2» (☞ стр. 90).

### ПРИМЕЧАНИЕ

- Сигналы HDMI не могут быть преобразованы в аналоговые сигналы.
- При поступлении нестандартного видеосигнала игровой приставки или другого устройства, функция преобразования видеосигнала может не работать.
- Компонентные входные видеосигналы не могут быть преобразованы в видео формат.
- Данные меню выводятся через разъем HDMI или компонентный видеоразъем.
- При использовании компонентного выходного разъема 2 для видеосигнала ZONE2 установите «Input Setup» - «Input Assign» - «Component» (☞ стр. 71) в значение «ZONE2».



## Примеры экранного меню

- Страница меню

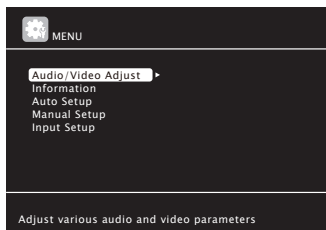

- Экран состояния  
При переключении источника входного сигнала



- При настройке уровня громкости

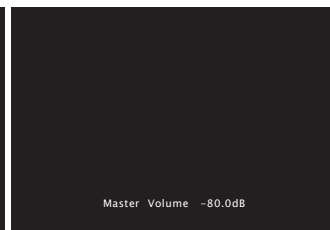

Экран состояния: Статус управления отображается на экране при переключении источника входного сигнала или изменении уровня громкости.

### ПРИМЕЧАНИЕ

- При необходимости выполнить какие-либо действия в меню во время воспроизведения видеоматериала 3D, изображение будет замещено экранным меню. Воспроизведение не отображается на заднем фоне экранного меню.
- Устройство не показывает экран состояния во время воспроизведения видеоматериала 3D.

## Подключение совместимого с HDMI устройства

К устройству вы можете подключить до четырех совместимых с HDMI устройств.

### Функция HDMI

Устройство поддерживает следующие функции HDMI:

- 3D
- Deep Color (☞ стр. 111)
- Auto Lip Sync (☞ стр. 82, 111)
- x.v.Color, sYCC601 color, Adobe RGB color, Adobe YCC601color (☞ стр. 111, 113)
- Высококачественный цифровой аудио формат
- ARC (Канал возврата аудиосигнала)
- Content Type
- CEC (Управление HDMI)

### Система защиты от записи

Для воспроизведения цифровых видео и аудио данных, таких как BD-Video или DVD-Video через подсоединение HDMI, и проигрыватель, и телевизор должны поддерживать систему защиты авторских прав, известную как HDCP (система защиты авторских прав широкополосного цифрового контента). HDCP - это технология защиты авторских прав, использующая шифрование данных и функцию проверки подлинности подключенного устройства AV. Данное устройство поддерживает HDCP.

- Если подключенное устройство не поддерживает протокол HDCP, видеосигнал и аудиосигнал будут воспроизводиться неправильно. Для получения информации прочитайте руководства по эксплуатации телевизора или проигрывателя.

## О кабелях HDMI

- При подключении устройства, поддерживающего передачу сигналов Deep Color, используйте высокоскоростную кабель HDMI или кабель HDMI с Ethernet.
- При использовании функции ARC подключите устройство с помощью стандартного кабеля HDMI с Ethernet или высокоскоростного кабеля HDMI с Ethernet для HDMI 1.4a.

## Функция управления HDMI (☞ стр. 57)

Эта функция позволяет управлять внешними устройствами с ресивера и управлять ресивером с внешних устройств.

### ПРИМЕЧАНИЕ

- Функция управления HDMI может не функционировать в зависимости от подключенных устройств и их устройств.
- Вы не сможете управлять проигрывателем Blu-ray дисков / DVD проигрывателем, несовместимым с функцией управления HDMI.

## О функции 3D

Это устройство поддерживает входной и выходной видеосигнал 3D стандарта HDMI 1.4a. Для воспроизведения видео контента 3D потребуется проигрыватель и телевизор, поддерживающий функцию 3D стандарта HDMI 1.4a.

### ПРИМЕЧАНИЕ

- При необходимости выполнить какие-либо действия в меню во время воспроизведения видеоматериала 3D, изображение будет замещено экранным меню. Воспроизведение не отображается на заднем фоне экранного меню.
- Устройство не показывает экран состояния во время воспроизведения видеоматериала 3D.

## О функции ARC (Канал возврата аудиосигнала)

Канал возврата аудиосигнала в HDMI 1.4a позволяет телевизору передавать аудио данные в устройство через кабель HDMI.

### ПРИМЕЧАНИЕ

- Для активации функции ARC установите параметр «HDMI Control» в значение «ON» (☞ стр. 82).
- Функция ARC поддерживается только для разъема HDMI OUT 1. Для использования функции ARC подключите телевизор к разъему HDMI OUT 1.
- При подключении телевизор, который не поддерживает функцию ARC, необходимо выполнить подключение с помощью аудио кабеля. В этом случае см. Раздел «Подключение телевизора» (☞ стр. 17) для определения способа подключения.

## О функции Content type

HDMI Specification Version 1.4a позволяет выполнить простую автоматическую настройку изображений без вмешательства пользователя.

### ПРИМЕЧАНИЕ

Для включения функции Content type настройте параметр «Video Mode» в значение «Auto» (☞ стр. 72).

## Требуемые кабели

Аудио и видео кабель (приобретается отдельно)

Кабель HDMI



- Этот интерфейс позволяет передать цифровые видеосигналы и цифровые аудиосигналы через один кабель HDMI.

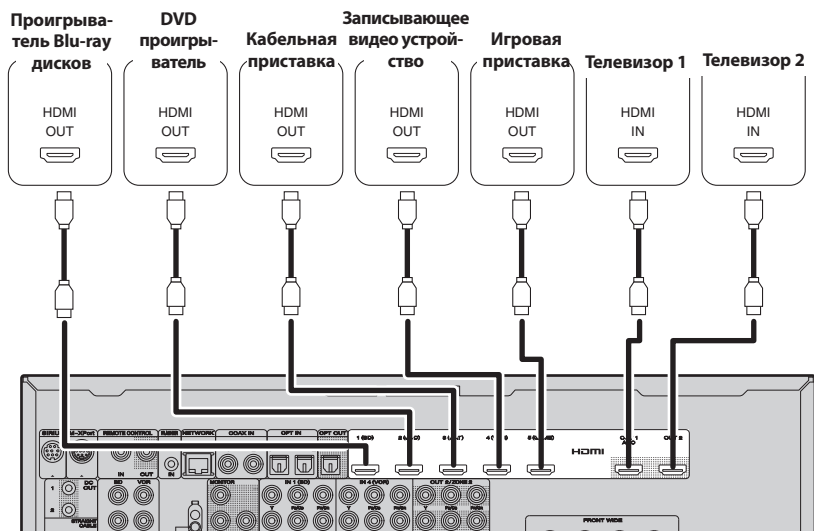

[Задняя панель]

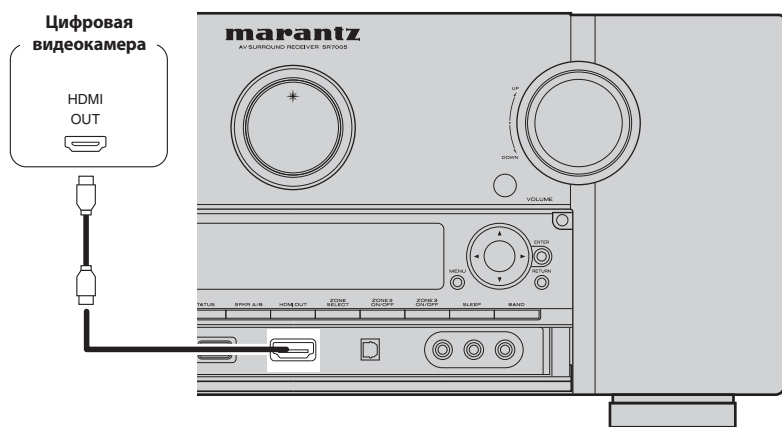

[Передняя панель]



- При подключении устройства к другой аппаратуре с помощью кабелей HDMI подключите устройство и телевизор также посредством кабеля HDMI.
- При подключении устройства, поддерживающего передачу сигналов Deep Color, используйте высокоскоростной кабель HDMI или кабель HDMI с Ethernet.
- Видеосигналы не выводятся, если входные видеосигналы не соответствуют разрешению монитора. В этом случае переключите разрешение проигрывателя Blu-ray дисков/DVD проигрывателя на совместимое с монитором разрешение.
- При подключении данного устройства и монитора с помощью кабеля HDMI и в случае несовместимости с воспроизводимым аудио сигналом HDMI, будут выводиться только видеосигналы.

### ПРИМЕЧАНИЕ

- Сигнал HDMI не подается одновременно на выходы HDMI 1 и HDMI 2. Выберите разъем, который хотите использовать, в меню «Monitor Out» (стр. 82) или нажмите кнопку **HDMI** на пульте ДУ или кнопку **HDMI OUT** на панели управления.
- Функция управления HDMI поддерживается только для разъема HDMI OUT 1. Для использования функции управления HDMI подключите телевизор к разъему HDMI OUT 1.
- Характеристики аудиосигнала с выхода HDMI (частота дискретизации, число каналов и т.п.) могут быть ограничены характеристиками подключенного устройства до допустимого уровня.
- Входной разъем HDMI указывается в меню как «HDMI6» в настройке «Input Setup» - «Input Assign» (стр. 70).

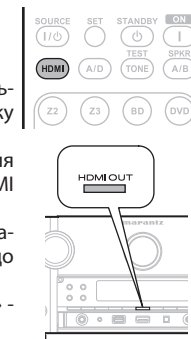

### Подсоединение к устройству, оборудованному разъемом DVI-D

При использовании кабеля-переходника HDMI/DVI (приобретается отдельно) видеосигналы HDMI преобразуются в сигналы DVI, тем самым позволяя выполнить подключение устройства, оснащенного разъемом DVI-D.

### ПРИМЕЧАНИЕ

- Звук не будет выводиться при подключении устройства, оборудованного разъемом DVI-D. Выполните отдельное подключение для аудио сигнала.
- Сигналы не выводятся на устройства DVI-D, которые не поддерживают HDCP.
- В зависимости от комбинации устройств видеосигналы могут не выводиться.

### Настройки, связанные с соединениями HDMI

Вы можете настроить их по желанию. Более подробная информация дана на соответствующих страницах.

#### Назначение входа (стр. 70)

Настройте для изменения входного разъема HDMI, на которые назначен источник входного сигнала.

#### Настройка HDMI (стр. 82)

Выполняет настройки видео/аудио выхода HDMI.

- RGB Range
- HDMI Audio Out
- HDMI Control (Управление HDMI)
- Power Off Control
- Auto Lip Sync
- Monitor Out
- Standby Source

### ПРИМЕЧАНИЕ

Аудио сигналы, выводимые из разъемов HDMI, являются только входными сигналами HDMI.

## Подключение телевизора

- Выберите разъем для использования и подключите к нему устройство.
- Для выполнения видео соединения см. раздел «Преобразование входных видеосигналов для выхода (функция преобразования видеосигнала)» (☞ стр. 14).
- Для выполнения HDMI соединений см. раздел «Подключение совместимого с HDMI устройства» (☞ стр. 15).



Для прослушивания звука телевизора через устройство, воспользуйтесь цифровым соединением.

### ПРИМЕЧАНИЕ

Это соединение не требуется, если телевизор, совмещенный с функцией ARC (Канал возврата аудиосигнала (стандартная функция HDMI 1.4a)), подключен к устройству через соединение HDMI. Подробнее см. в разделе «О функции ARC (Канал возврата аудиосигнала)» (☞ стр. 15) или в руководстве пользователя вашего телевизора.

### Требуемые кабели

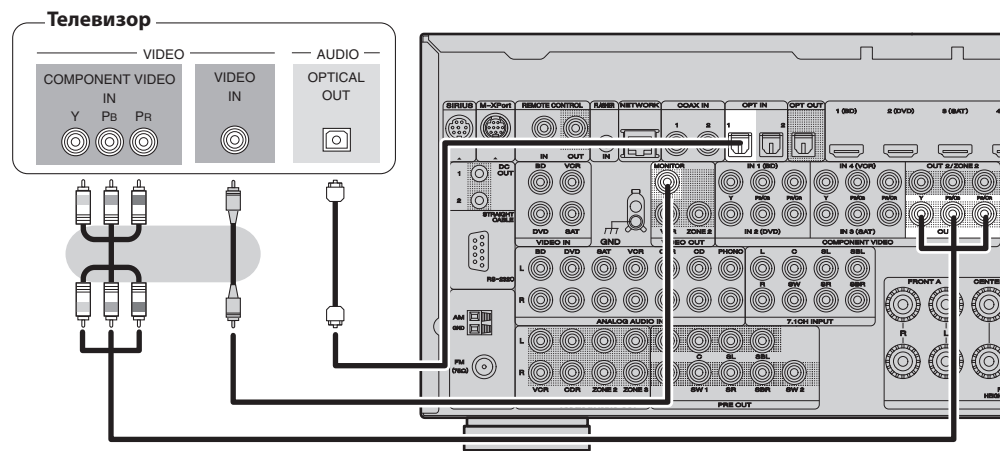
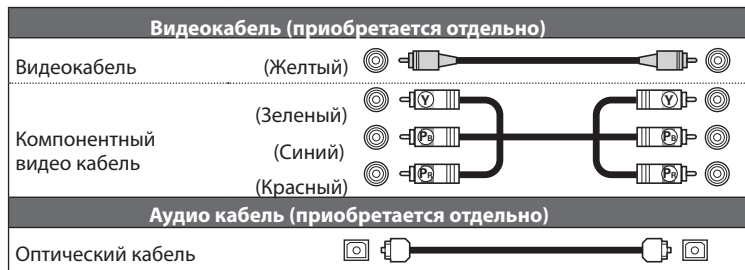

### НЕОБХОДИМАЯ НАСТРОЙКА

Настройте для изменения цифрового входного разъема или компонентного видео входа, на которые назначен источник входного сигнала.  
**«Назначение входа»** (☞ стр. 70)

## Подключение проигрывателя Blu-ray дисков

- Вы можете наслаждаться видео и аудио сигналами проигрывателей Blu-ray или DVD дисков.
- Выберите разъем для использования и подключите к нему устройство.
- Для выполнения HDMI соединений см. раздел «Подключение совместимого с HDMI устройства» (☞ стр. 15).

### Требуемые кабели

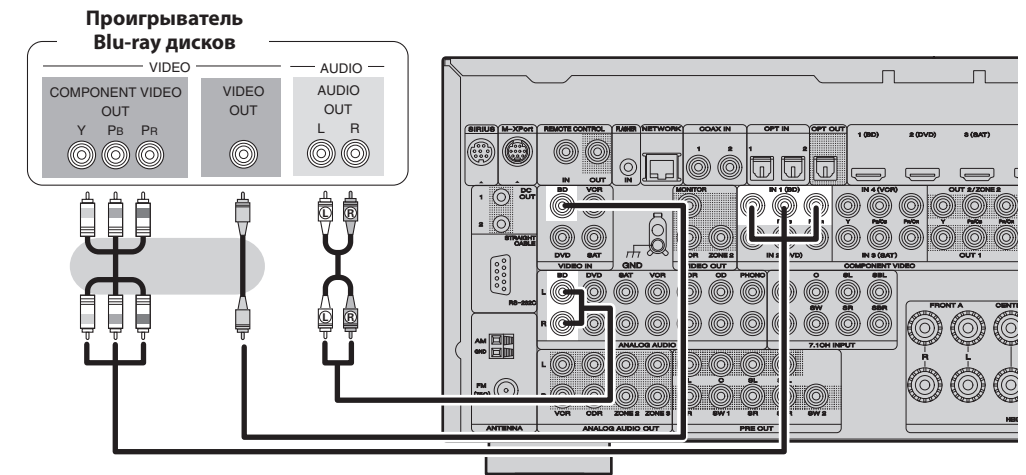
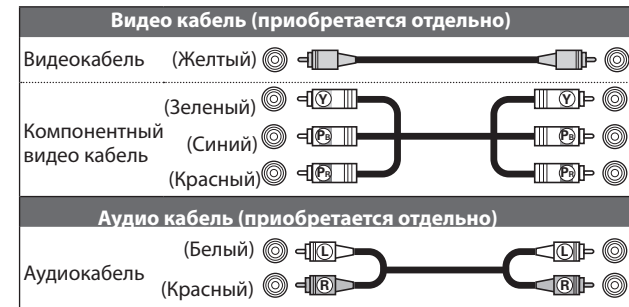

### НЕОБХОДИМАЯ НАСТРОЙКА

Настройте для изменения цифрового входного разъема или компонентного видео входа, на которые назначен источник входного сигнала.  
**«Назначение входа»** (☞ стр. 70)



Для воспроизведения HD аудио (Dolby TrueHD, DTS-HD, Dolby Digital Plus и DTS Express) выполните HDMI подключение (☞ стр. 15 "Подключение совместимого с HDMI устройства").

## Подключение DVD проигрывателя

- Вы можете наслаждаться видео и аудио DVD проигрывателя.
- Выберите разъем для использования и подключите к нему устройство.
- Для выполнения HDMI соединений см. раздел «Подключение совместимого с HDMI устройства» (стр. 15).

### Требуемые кабели

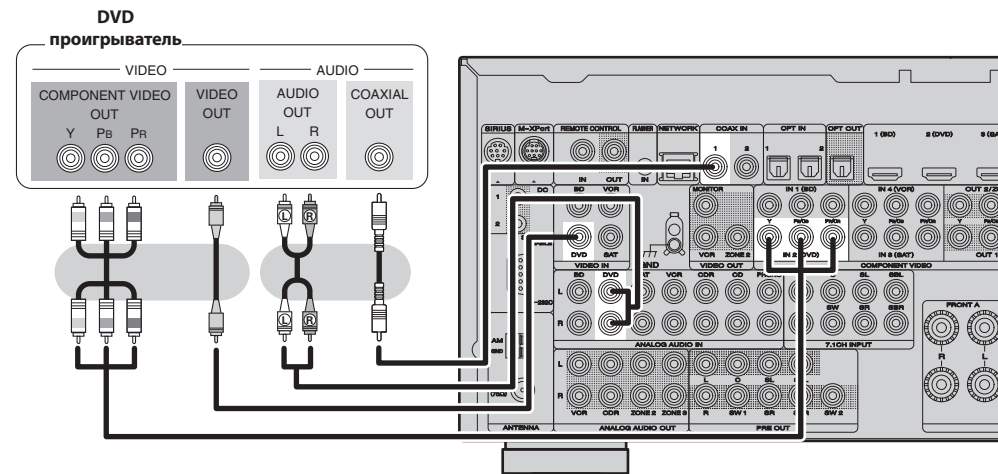
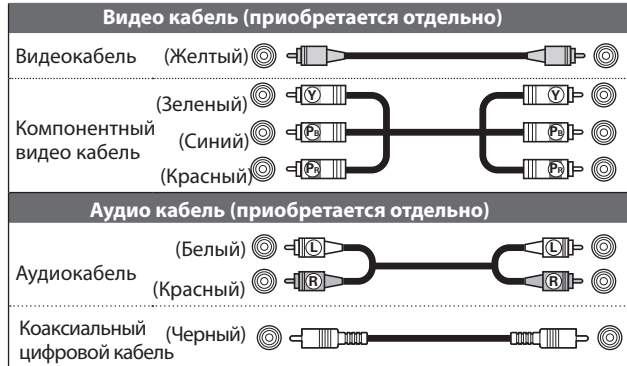

### НЕОБХОДИМАЯ НАСТРОЙКА

Настройте для изменения цифрового входного разъема или компонентного видео входа, на которые назначен источник входного сигнала.  
**«Назначение входа»** (стр. 70)

## Подключение кабельной приставки (Спутникового тюнера или кабельного телевидения)

- Вы можете смотреть спутниковое или кабельное телевидение.
- Выберите разъем для использования и подключите к нему устройство.
- Для выполнения HDMI соединений см. раздел «Подключение совместимого с HDMI устройства» (стр. 15).

### Требуемые кабели

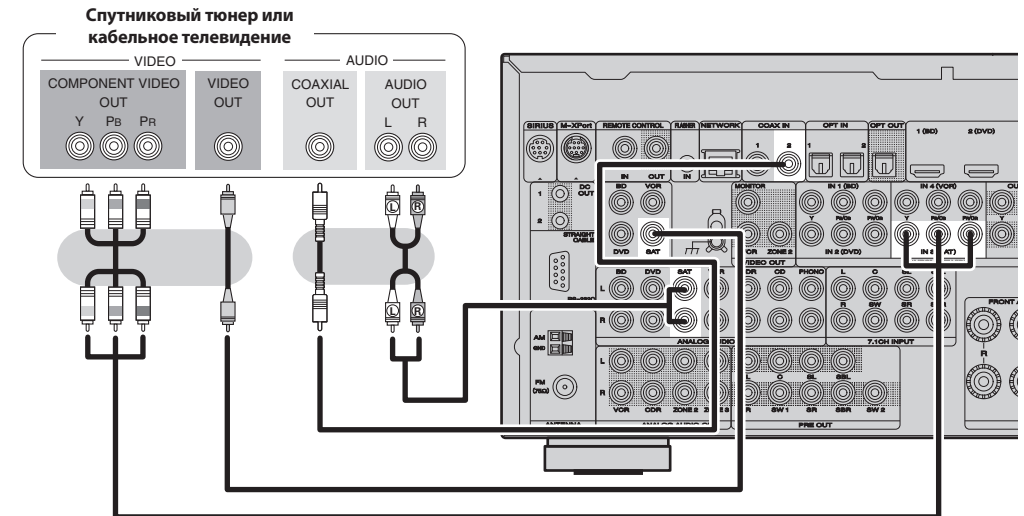
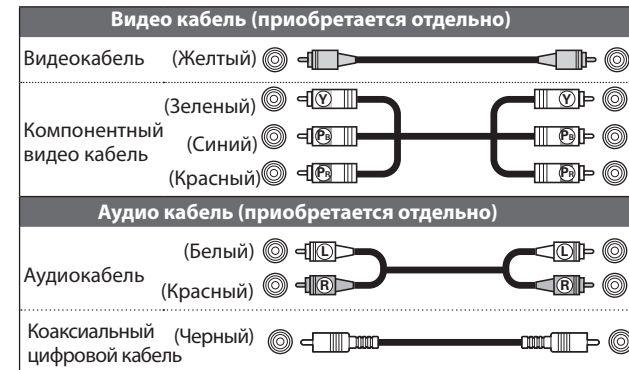

### НЕОБХОДИМАЯ НАСТРОЙКА

Настройте для изменения цифрового входного разъема или компонентного видео входа, на которые назначен источник входного сигнала.  
**«Назначение входа»** (стр. 70)

## Подключение записывающего видео устройства

- Вы можете выполнить запись видеосигнала на видеокассету.
- Выберите разъем для использования и подключите к нему устройство.
- При выполнении записи аналогового аудио используйте аналоговое подключение.
- Для выполнения HDMI соединений см. раздел «Подключение совместимого с HDMI устройства» (☞ стр. 15).

### Требуемые кабели

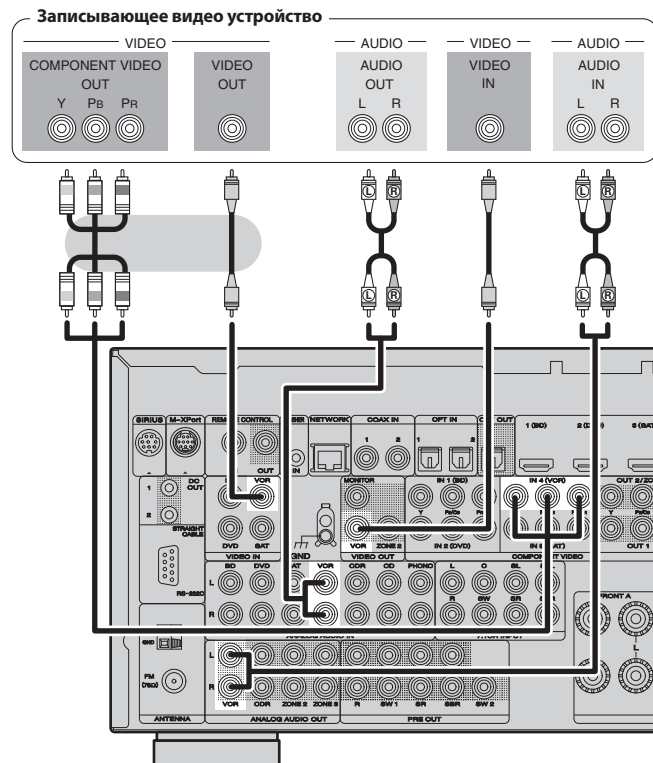

### НЕОБХОДИМАЯ НАСТРОЙКА

Настройте для изменения цифрового входного разъема или компонентного видео входа, на которые назначен источник входного сигнала.

«Назначение входа» (☞ стр. 70)

### ПРИМЕЧАНИЕ

Для записи видеосигналов воспользуйтесь тем же типом видеокабеля для подключения данного устройства и проигрывателя, что и при выполнении подключения между ресивером и записывающим устройством.

## Подключение цифровой видеокамеры

- Вы можете наслаждаться видео и аудио сигналами цифровой видеокамеры.
- Вы можете наслаждаться игрой при подключении игровой приставки через входной разъем AUX2. В этом случае, установите источник входного сигнала на «AUX1».
- Для выполнения HDMI соединений см. раздел «Подключение совместимого с HDMI устройства» (☞ стр. 15).

### Требуемые кабели

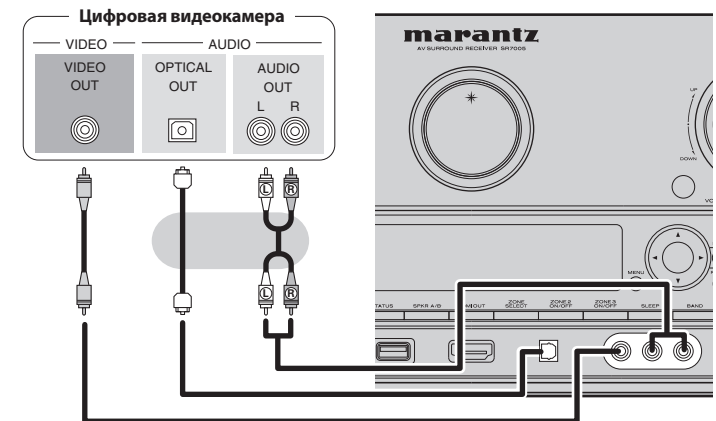
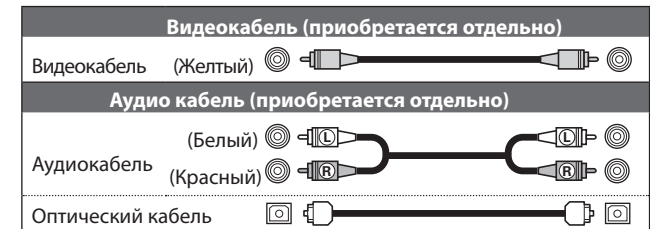

### НЕОБХОДИМАЯ НАСТРОЙКА

Настройте для изменения цифрового входного разъема или компонентного видео входа, на которые назначен источник входного сигнала.

«Назначение входа» (☞ стр. 70)



Входной разъем OPTICAL на передней панели указывается в меню как «OPT3» в настройке «Input Setup» - «Input Assign» (☞ стр. 70).

### ПРИМЕЧАНИЕ

При поступлении нестандартного видеосигнала игровой приставки или другого устройства, функция преобразования видеосигнала может не работать. В этом случае используйте мониторный выход аналогового входному разъему.

## Подключение iPod или запоминающего USB устройства к порту USB

Вы можете наслаждаться звучанием музыки, записанной на iPod или запоминающем USB устройстве.

### Требуемые кабели

Для подключения iPod к этому устройству воспользуйтесь входящим в комплект iPod кабелем USB.

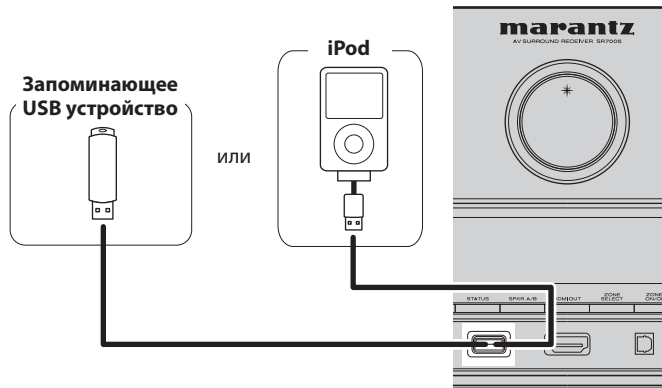

Marantz не гарантирует, что все запоминающие USB устройства будут работать или получать питание. При использовании подключения типа HDD необходимо использовать сетевой адаптер, который следует подключить к блоку питания.















### ПРИМЕЧАНИЕ

- Запоминающее USB устройство не может быть подключено через концентратор USB.
- Не используйте удлинитель при подключении запоминающего USB устройства. В противном случае это может привести к созданию помех.

### Поддерживаемые модели iPod

Предназначены для

- iPod touch (второе поколение)
- iPod touch (первое поколение)
- iPod classic
- iPod с видео
- iPod nano (пятое поколение)
- iPod touch (четвертое поколение)
- iPod nano (третье поколение)
- iPod nano (второе поколение)
- iPod nano (первое поколение)
- iPhone
- iPhone 3G
- iPhone 3GS

 <b>iPod touch</b> (второе поколение) 8 Гб, 16 Гб, 32 Гб, 64 Гб	 <b>iPod classic</b> 80 Гб	 <b>iPod nano</b> Четвертое поколение (видео) 8 Гб 16 Гб	 <b>iPhone</b> 4 Гб 8 Гб 16 Гб
 <b>iPod touch</b> 1-ое поколение 8 Гб 16 Гб 32 Гб	 <b>iPod</b> Пятое поколение (видео) 60 Гб 80 Гб	 <b>iPod nano</b> Третье поколение (видео) 4 Гб 8 Гб	 <b>iPhone 3G</b> 8 Гб 16 Гб
 <b>iPod classic</b> 120 Гб 160 Гб (2009)	 <b>iPod</b> Пятое поколение (видео) 30 Гб	 <b>iPod nano</b> 2-ое поколение (алюминий) 2 Гб 4 Гб 8 Гб	 <b>iPhone 3GS</b> 16 Гб 32 Гб
 <b>iPod classic</b> 160 Гб (2007)	 <b>iPod nano</b> Пятое поколение (видеокамера) 8 Гб 16 Гб	 <b>iPod nano</b> 1-ое поколение 1 Гб 2 Гб 4 Гб	

## Подключение CD проигрывателя

- Вы можете наслаждаться звучанием CD.
- Выберите разъем для использования и подключите к нему устройство.

### Требуемые кабели

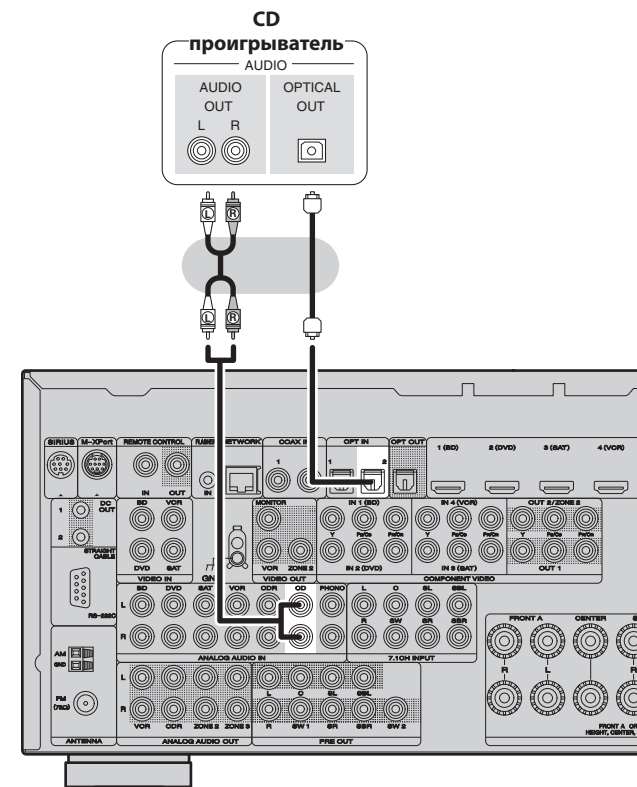
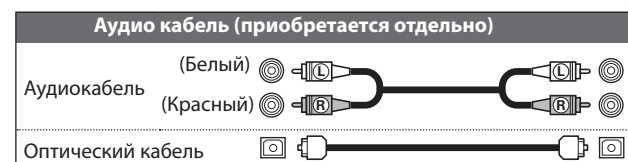

### НЕОБХОДИМАЯ НАСТРОЙКА

Настройте для изменения цифрового входного разъема или компонентного видео входа, на которые назначен источник входного сигнала.

«Назначение входа» (стр. 70)

## Подключение записывающего CD устройства

- Вы можете выполнить запись аудиосигнала на диск или кассету.
- Выберите разъем для использования и подключите к нему устройство.
- При выполнении записи аналогового аудио используйте аналоговое подключение.

### Требуемые кабели

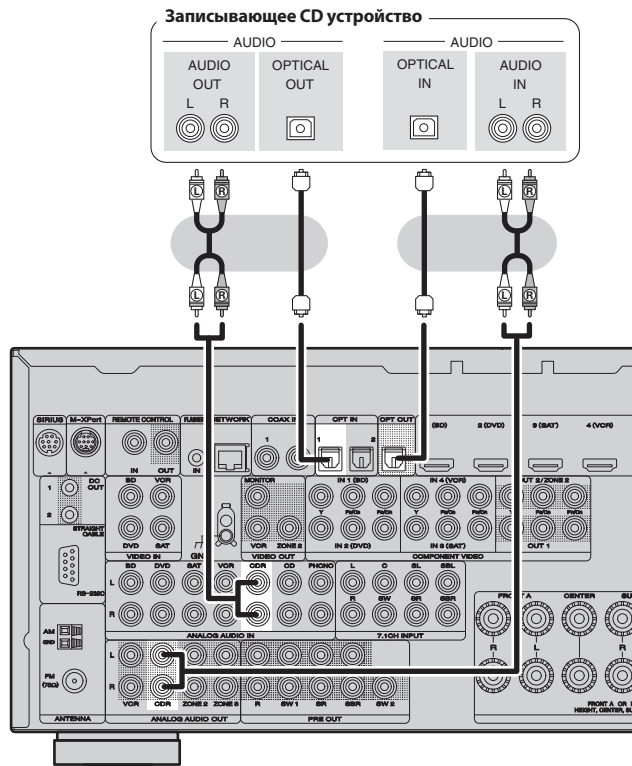
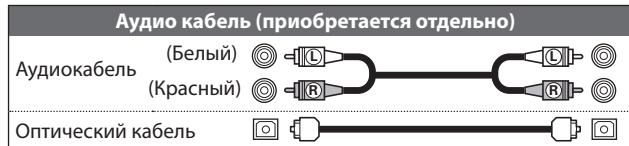

### НЕОБХОДИМАЯ НАСТРОЙКА

Настройте для изменения цифрового входного разъема или компонентного видео входа, на которые назначен источник входного сигнала. «Назначение входа» (стр. 70)



Для выполнения цифровой записи с помощью цифрового разъема (OPT OUT), назначьте один из цифровых входных разъемов на «CDR», выбрав настройку «Input Setup» - «Input Assign» (стр. 70). На расположенном выше рисунке отображено изменение назначений разъема OPT1 при выборе «CDR».

## Подключение проигрывателя

Вы можете наслаждаться звучанием виниловых дисков.

### Требуемые кабели

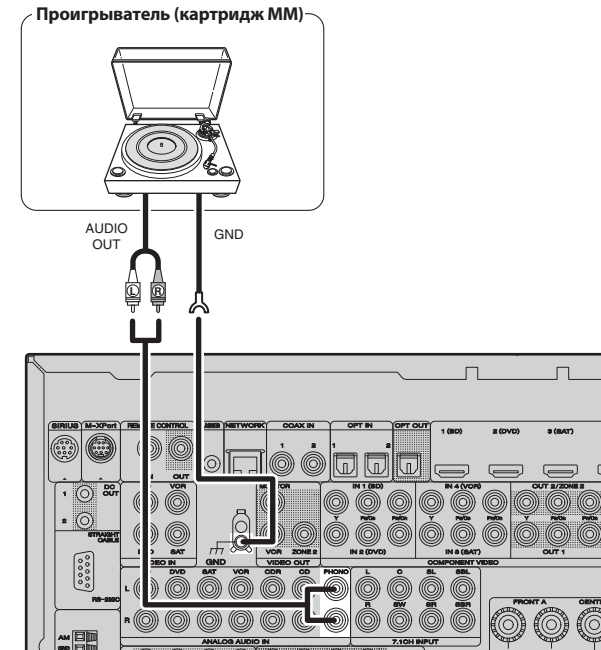

- Данное устройство совместимо только с проигрывателями, оснащенными картриджами MM. Для подключения проигрывателя с картриджем MC необходимо использовать отдельно приобретаемый усилитель для наушников MC или повышающий трансформатор.
- При повышении уровня громкости без подключения проигрывателя возможно появление громкого гула из громкоговорителей.

### ПРИМЕЧАНИЕ

Разъем SIGNAL GND данного устройства не является соединением защитного заземления. Подключите его для уменьшения количества шумов. Имейте в виду, что в зависимости от проигрывателя, подключение заземления может привести к обратному эффекту и увеличению уровня шумов. В этом случае нет необходимости в подключении линии заземления.

# Подключение антенны

## Подключение разъема SIRIUS

- Данное устройство является ресивером, поддерживающим SIRIUS Satellite Radio Ready®. Прием вещания спутникового радио SIRIUS® будет возможным только при подключении тюнера SiriusConnect и подписании соглашения об оказании услуг SIRIUS.
  - Подключитесь к службе SIRIUS.
  - Установите антенну Home Tuner возле южного окна для получения оптимального сигнала.
- Более подробная информация о спутниковом радио SIRIUS дана в разделе «Прослушивание спутникового радио SIRIUS» на стр. 31. При выполнении подключений см. Руководство пользователя тюнера SiriusConnect.

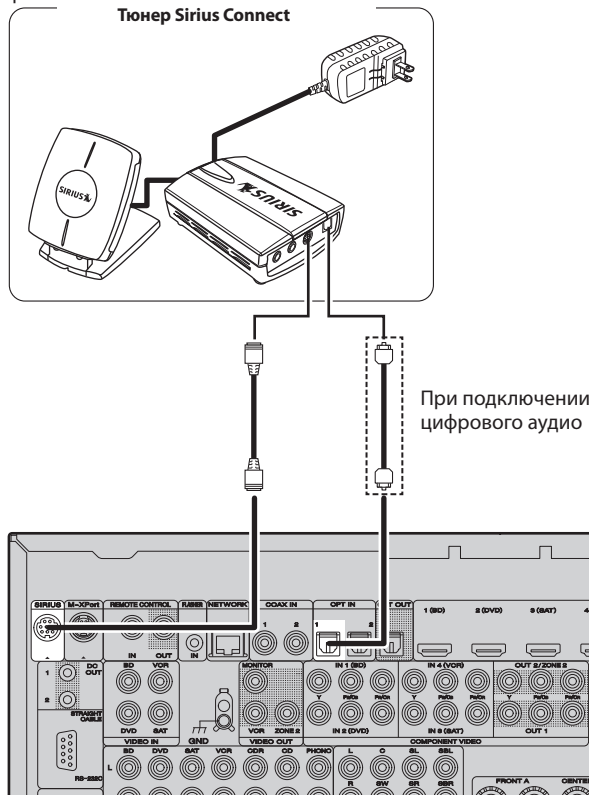

### НЕОБХОДИМАЯ НАСТРОЙКА

Настройте для изменения цифрового входного разъема или компонентного видео входа, на которые назначен источник входного сигнала.

«Назначение входа» (стр. 70)

### ПРИМЕЧАНИЕ

Отключите кабель питания из сети до завершения подключения тюнера SiriusConnect.

### Расположение антенны

Правильно установите антенну для приема постоянного спутникового сигнала. Используйте следующую карту для определения, в какой зоне вы находитесь, и установите антенну правильно.

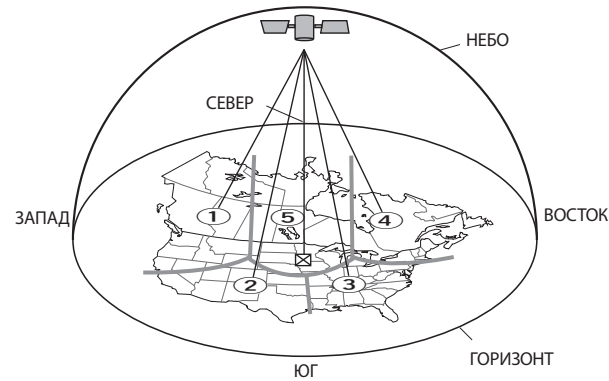

- Зона 1** Направьте антенну на **восток, северо-восток** или **юго-восток в небо**, расположив ее снаружи или в помещении у окна.
- Зона 2** Направьте антенну на **север** или **северо-восток в небо**, расположив ее снаружи или в помещении у окна.
- Зона 3** Направьте антенну на **север** или **северо-запад в небо**, расположив ее снаружи или в помещении у окна.
- Зона 4** Направьте антенну на **запад, северо-запад** или **юго-запад в небо**, расположив ее снаружи или в помещении у окна.
- Зона 5** Установите антенну вне помещений, направив ее **вертикально вверх**. Не используйте антенну в помещениях.

## Подключение ресивера HD Radio

- Подключая антенну HD Radio к устройству, вы сможете принимать вещание программ HD Radio.
- Вещание HD Radio доступно в США в некоторых других странах.

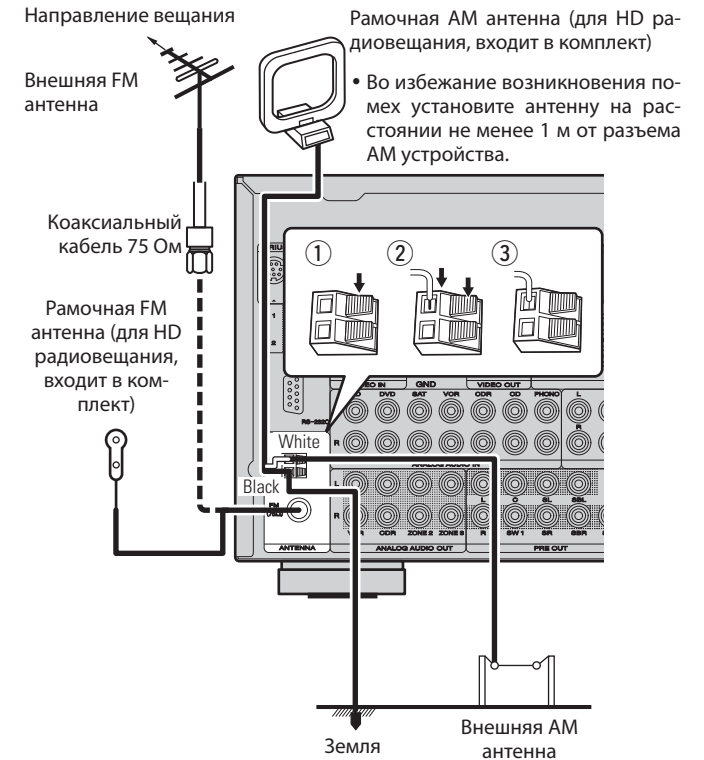



□ Сборка рамочной AM антенны

**1** Протяните подставку через нижнюю часть антенны сзади вперед.

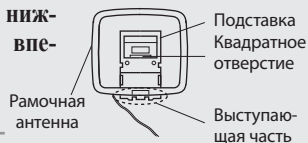

**2** Вставьте выступающую часть в квадратное отверстие в подставке.

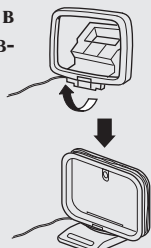

□ Использование рамочной AM антенны

**Настенный монтаж**

Повесьте непосредственно на стену без сборки.



**Отдельная установка**

Выполните описанную ранее процедуру сборки.

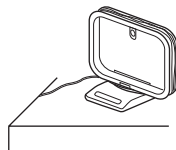

**ПРИМЕЧАНИЕ**

- Не подключайте одновременно обе антенны FM.
- Даже при использовании внешней антенны AM не отключайте рамочную антенну AM.
- Убедитесь, что AM свинцовые разъемы антенны не касаются металлической части панели.
- Если в сигнале присутствуют помехи, подключите разъем заземления (GND) для их уменьшения.
- Если вам не удастся получить хороший сигнал радиовещания, рекомендуем установить внешнюю антенну. Более подробную информацию вы можете получить в специализированном магазине.

**Подключение беспроводного ресивера (RX101)**

Подключая беспроводной ресивер RX101 (приобретается отдельно) к устройству, вы сможете воспроизвести аудио сигналы других устройств с помощью функции Bluetooth.

- Используйте устройство с поддержкой Bluetooth, совместимое с A2DP (☞ стр. 111 «A2DP»).
- Вы также можете использовать беспроводной ресивер RX101 в качестве ИК-приемника.
- Более подробные инструкции вы можете найти в руководстве пользователя беспроводного ресивера RX101.

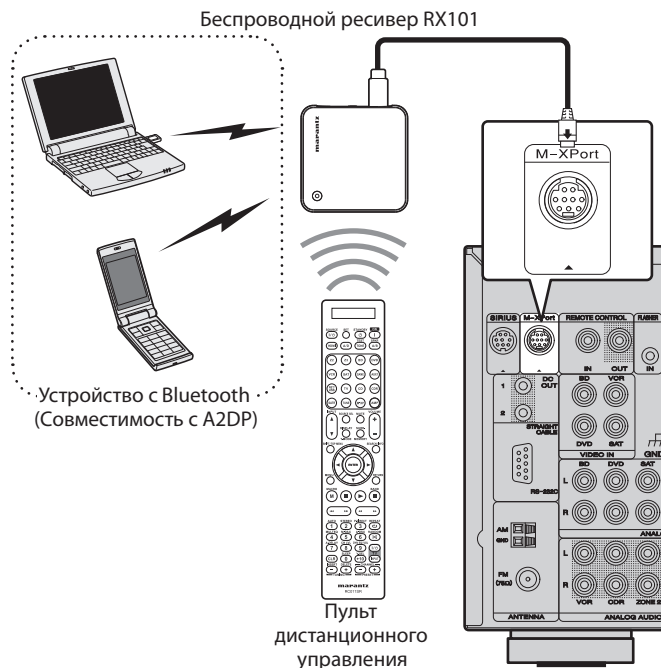

Вы можете прослушивать звучание, подключенного беспроводного ресивера через входной разъем M-XPort. В этом случае, установите источник входного сигнала на «M-XPort».

**ПРИМЕЧАНИЕ**

Для использования беспроводного ресивера RX101 в качестве ИК-приемника, установите функцию датчика дистанционного управления сигналами в значение «Remote Lock:ON» (☞ стр. 91 «Настройки пульта ДУ»).

## Подключение устройства с многоканальным выходным разъемом

- Для наслаждения высококачественным звуком и изображением вы можете подключить ресивер к внешнему устройству, оснащеному выходными разъемами многоканального звука.
- Видеосигнал может таким же образом подключаться, что и проигрыватель Blu-ray дисков / DVD проигрыватель (☞ стр. 17 "Подключение проигрывателя Blu-ray дисков / DVD проигрывателя").

### Требуемые кабели

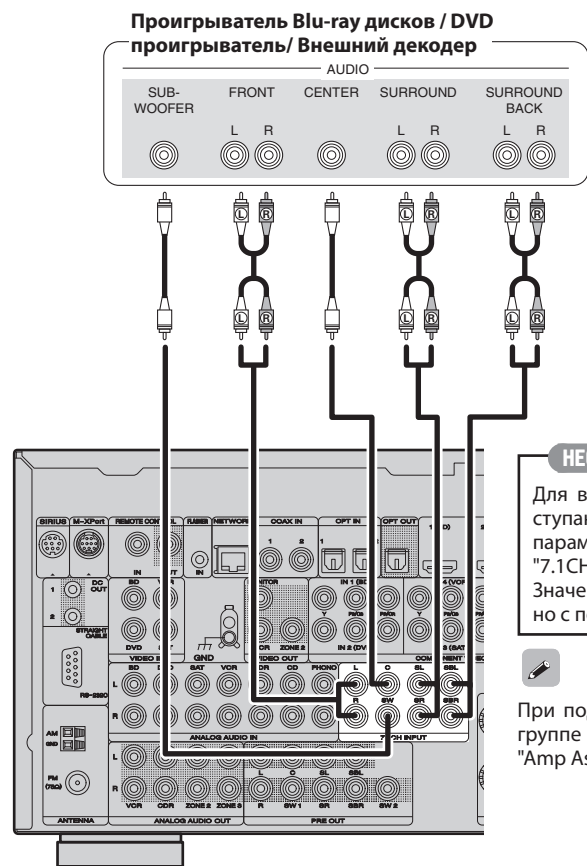
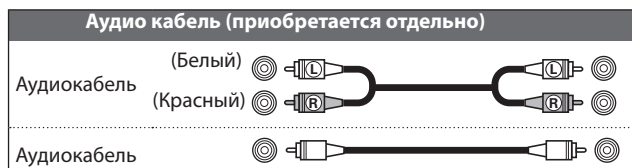

### НЕОБХОДИМАЯ НАСТРОЙКА

Для воспроизведения аналогового сигнала, поступающего из разъемов 7.1CH INPUT, установите параметр "Input Mode" (☞ стр. 73) в значение "7.1CH INPUT".

Значение "7.1CH INPUT" также может быть выбрано с помощью кнопок **A/D** на пульте ДУ.



При подключении устройства к разъему SBL/SBR в группе разъемов 7.1CH INPUT настройте параметр "Amp Assign" (☞ стр. 80) в значение "Normal".

## Подключение внешнего усилителя мощности

- Это устройство может использоваться в качестве предусилителя при подключении отдельно приобретаемого усилителя мощности к разъему PRE OUT. Добавление усилителя мощности к каждому каналу обеспечивает создание более сильного ощущения присутствия.
- Выберите разъем для использования и подключите к нему устройство.

### Требуемые кабели

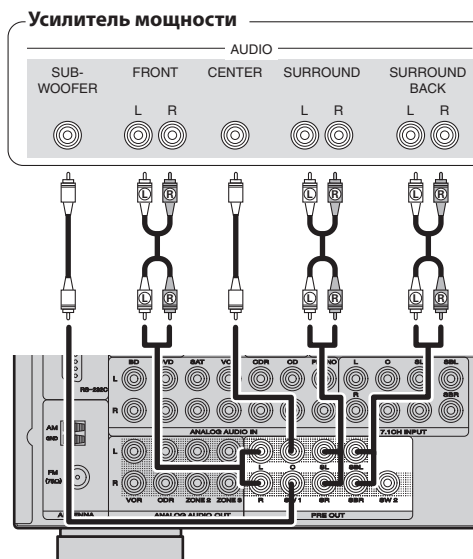
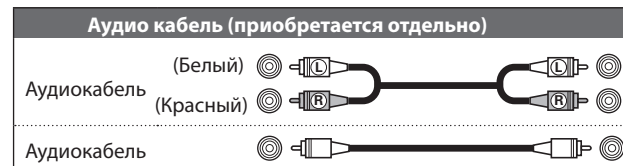

- При использовании только одного тылового бокового громкоговорителя, подключите его к левому каналу.
- Для управления уровнем громкости сабвуфера используйте регулятор громкости сабвуфера.
- Если уровень громкости сабвуфера слишком низок, воспользуйтесь регулятором уровня громкости сабвуфера для его увеличения.

### ПРИМЕЧАНИЕ

- При подключении громкоговорителей к разъемам PRE OUT не подключайте громкоговорители к разъемам SPEAKER.
- Выходные каналы для разъема PRE OUT изменятся на SBL и SBR в параметре "Amp Assign" (☞ стр. 80) меню.

## Подключение домашней сети (ЛВС)

- Данное устройство предоставляет возможность воспроизвести через домашнюю сеть (ЛВС) музыкальные файлы, сохраненные на компьютере или из сети Интернет. Вы также можете управлять устройством с компьютера, используя функцию веб-управления.
- Предусмотрена возможность обновления программного обеспечения путем скачивания его с веб-сайта Marantz. Для получения дополнительной информации выберите «Firmware Update» (☞ стр. 88).
- См. «Network Setup» (☞ стр. 83) в меню для получения дополнительной информации о настройке сети.

### Требуемые кабели

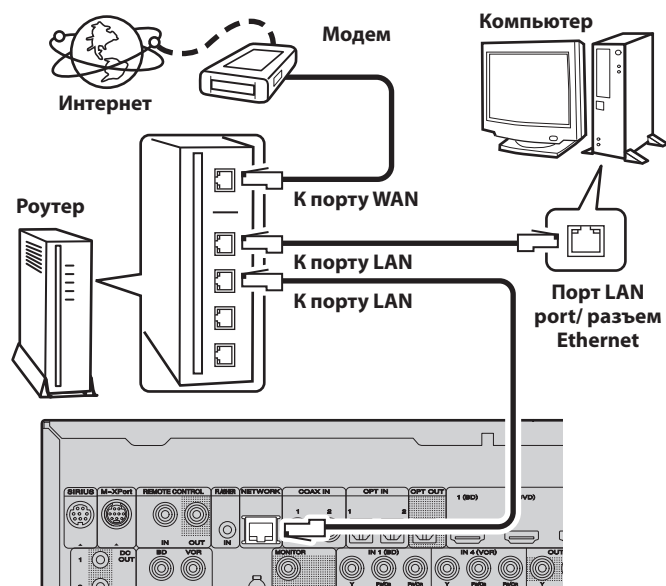

Для осуществления соединения с Интернетом обратитесь в компанию провайдер или в магазин компьютеров.

### Требования системы

#### Интернет-соединение с помощью широкополосного канала

#### Модем

Устройство, которое подсоединяется к широкополосному каналу и выполняет соединение с Интернетом. Также предусмотрен тип, интегрированный в роутер.

#### Роутер

С данным устройством рекомендуется применять роутер со следующими функциями.

- Встроенный DHCP сервер  
Эта функция служит для автоматического назначения IP-адреса в сети ЛВС.
- Встроенный переключатель 100BASE-TX  
При подключении нескольких устройств рекомендуем использовать концентратор со скоростью 100 Мбит/с или более.

#### Кабель Ethernet (рекомендуется CAT-5 и выше)

- Используйте только доступный в продаже экранированный кабель STP или ScTP LAN.
- Некоторые плоские кабели Ethernet более подвержены возникновению помех. Мы рекомендуем использовать обычный кабель.



- Если ваш интернет-провайдер предоставляет вам линию, настройки которой необходимо выполнить вручную, выберите значения в меню «Network Setup» (☞ стр. 83).
- Данное устройство позволяет использовать функции DHCP и Auto IP для автоматического выполнения настроек сети.
- При использовании данного устройства с широкополосным роутером, функция DHCP которого включена, автоматически будут выполнены настройки IP адреса и др.  
При использовании данного устройства, подключенного к сети без функции DHCP, необходимо выполнить настройки IP адреса и т.п. в меню «Network Setup» (☞ стр. 83).
- При настройке сети вручную узнайте требуемые параметры у сетевого администратора.

### ПРИМЕЧАНИЕ

- Для подключения к сети Интернет необходимо наличие заключенного контракта с компанией провайдером подобных услуг. При наличии широкополосного соединения к сети Интернет нет необходимости в заключении нового контракта.
- Типы используемых роутеров зависят от провайдера. Обратитесь за консультацией к представителям провайдера или в магазин.
- MARANTZ не несет ответственности за любые ошибки связи или неисправности, вызванные рабочим окружением сети клиента или подключенных устройств.
- Данное устройство совместимо с протоколом PPPoE. Необходимо использование совместимого с PPPoE роутера, если вы заключили контракт на использование линии, настроенной на PPPoE.
- Не подключайте разъем NETWORK напрямую к порту LAN/ Ethernet вашего компьютера.

# Воспроизведение (Основные операции)

- ❑ Выбор источника входного сигнала (☞ стр. 26)
- ❑ Настройка общего уровня громкости (☞ стр. 27)
- ❑ Временное отключение звука (☞ стр. 27)

- ❑ Воспроизведение проигрывателя Blu-ray дисков / DVD проигрывателя (☞ стр. 27)
- ❑ Воспроизведение CD проигрывателя (☞ стр. 27)
- ❑ Воспроизведение iPod® (☞ стр. 28)
- ❑ Воспроизведение запоминающего USB устройства (☞ стр. 29)
- ❑ Настройка радиостанций (☞ стр. 31)
- ❑ Воспроизведение аудиосигнала из сети (☞ стр. 35)

Выбор режима прослушивания (Окружающий звук)  
(☞ стр. 46)

Воспроизведение (Дополнительные функции) (☞ стр. 57)

## Важная информация

До начала прослушивания выполните подключения между различными компонентами и ресивером.

### ПРИМЕЧАНИЕ

Также, прочтите руководства пользователя подключаемых компонентов.

## Выбор источника входного сигнала

Дважды нажмите кнопку выбора источника входного сигнала (BD, DVD, VCR, SAT, GAME, AUX1, NET/USB, TV, CD, CDR, SATR, TUNE, M-XP) для начала воспроизведения выбранного источника. Вы можете непосредственно выбрать нужный источник входного сигнала.



Вы также можете выполнить следующие действия для выбора источника входного сигнала.



- Выберите источник входного сигнала - «PHONO» - для воспроизведения музыки проигрывателя, подключенного к входному разъему PHONO.
- Выберите источник входного сигнала - «PHONO» - с помощью одного из следующих методов.
  - ① Меню «Source select» («Использование меню «Source Select»» далее справа)
  - ② INPUT ▲▼ на пульте ДУ («Использование пульта ДУ» далее справа)
  - ③ Регулятор INPUT SELECTOR на устройстве («Использование панели управления на устройстве» далее справа)
- Выберите источник входного сигнала «SIRIUS» с помощью кнопки SATR.

### ❑ Использование меню «Source Select»

- ① Нажмите кнопку AMP, затем нажмите кнопку SOURCE SEL. На экране будет отображено меню «Source Select».



#### ① Источник входного сигнала

Отображается название подсвеченного источника входного сигнала.

#### ② Последние использованные источники сигнала

Отображаются последние пять источников входного сигнала.

#### ③ Отображаются иконки, обозначающие источники входного сигнала, в различных категориях.

- ② С помощью кнопок ▲▼<> выберите источник входного сигнала, затем нажмите кнопку ENTER. Источник входного сигнала будет включен и меню выбора источника будет выключено.

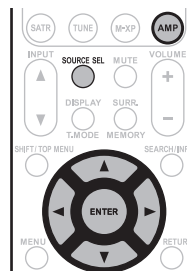

- При использовании iPod, подключенного напрямую к порту USB устройства, выберите «NET/USB» в качестве источника входного сигнала.
- Источник входного сигнала, который не будет использоваться, может быть предварительно отключен. Выберите для него настройку «Source Delete» (☞ стр. 86).
- Для отключения меню без выбора источника сигнала повторно нажмите кнопку SOURCE SEL.

### ❑ С помощью кнопок на пульте ДУ

Нажмите кнопки INPUT ▲▼.

- При нажатии кнопки INPUT ▲▼ источник входного сигнала будет переключен в следующем порядке.

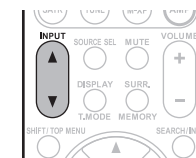

### ❑ С помощью кнопок на основном блоке

Поверните регулятор INPUT SELECTOR.

- Вращение регулятора INPUT SELECTOR переключит источник входного сигнала в следующем порядке.

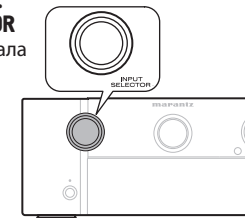

## Настройка общего уровня громкости

Вы можете отрегулировать уровень громкости с помощью кнопок **VOLUME + -**.

□ При выборе настройки «Relative» для параметра «Volume Display» (☞ стр. 86)  
[Диапазон настройки] --- -80,5 ДБ – 18,0 ДБ

□ При выборе настройки «Absolute» для параметра «Volume Display» (☞ стр. 86)

[Диапазон настройки] 0.0 - 99.0

• Диапазон настройки различается в зависимости от входного сигнала и настройки уровня канала.



Вы также можете выполнить настройку на панели управления устройства. В этом случае выполните следующие действия. Поверните регулятор **VOLUME** для настройки уровня громкости.

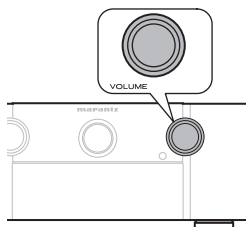

## Временное отключение звука

Нажмите кнопку **MUTE**.



- Уровень звука будет уменьшаться до уровня «Mute Level» (☞ стр. 86).
- Для отмены отключения звука нажмите еще раз кнопку **MUTE**. Отключение звука может быть отменено при выполнении настройки общего уровня громкости.

## Установка фронтальных громкоговорителей для использования

Кнопка **SPKR A/B**.

- При каждом нажатии кнопки **SPKR A/B**, настройки фронтальных громкоговорителей изменяются в следующем порядке.

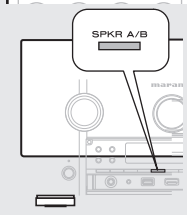
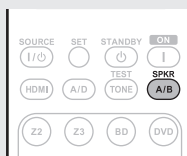
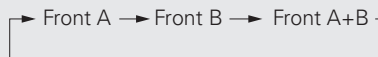

## Воспроизведение проигрывателя Blu-ray дисков / DVD проигрывателя

Далее описана процедура включения воспроизведения проигрывателя Blu-ray дисков / DVD проигрывателя.

- 1 Подготовка к воспроизведению.**
  - ① Включите питание телевизора, сабвуфера и проигрывателя.
  - ② Переключите вход телевизора на вход этого устройства.
  - ③ Вставьте диск в проигрыватель.
- 2 Нажмите кнопку ON для включения устройства.**
- 3 Дважды нажмите кнопку BD или DVD для переключения источника входного сигнала на выбранный для воспроизведения проигрыватель.**



- 4 Включите воспроизведения компонента, подключенного к устройству.**  
Заранее выполните необходимые настройки проигрывателя (настройки языка меню и субтитров и т.д.).

## Воспроизведение CD проигрывателя

Далее описана процедура включения воспроизведения CD проигрывателя.

- 1 Подготовка к воспроизведению.**
  - ① Включите питание сабвуфера и проигрывателя.
  - ② Вставьте диск в проигрыватель.
- 2 Нажмите кнопку ON для включения устройства.**
- 3 Дважды нажмите кнопку CD для переключения источника входного сигнала.**
- 4 Включите воспроизведения компонента, подключенного к устройству.**



# Воспроизведение iPod®

Вы можете воспроизвести все видео, фото и аудио файлы.

**1** Подключите iPod® к порту USB (☞ стр. 20 «Подключение iPod или запоминающего USB устройства к порту USB»).

**2** Нажмите кнопку **ON** для включения устройства.

**3** Дважды нажмите кнопку **NET/USB** для переключения источника входного сигнала на «NET/USB».



**4** С помощью кнопок  $\Delta$   $\nabla$  выберите «iPod», затем нажмите кнопку **ENTER** или  $\triangleright$ .

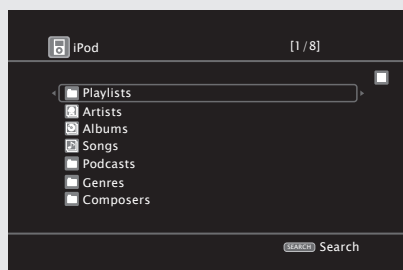

### ПРИМЕЧАНИЕ

Если на экране не появилось сообщение о подключении, возможно, iPod подключен неверно. Повторно подключите его.



**5** Нажмите кнопку **SEARCH/INFO** и удержите ее в нажатом положении в течение 2 секунд для выбора режима отображения.

• Доступны два режима для отображения содержимого, записанного на iPod.

**Режим Remote** Отображает информацию iPod на экране телевизора.

- На экране отображаются только однобайтовые буквенно-числовые символы. “.” Вместо неотображаемых символов на экране будет показано “.”.
- В режиме «Remote mode», экран iPod будет выглядеть следующим образом.



**Режим Direct** Отображает информацию iPod на экране iPod.

- Режим «Direct iPod» будет отображаться на экране устройства.

Режим отображения	Режим Remote	Режим Direct
Воспроизводимые файлы	Музыкальные файлы	✓
	Видео файлы	*
Активные кнопки	Пульт ДУ (данный проигрыватель)	✓
	iPod®	✓

\* Будет воспроизводиться только звук.

**6** С помощью кнопок  $\Delta$   $\nabla$  выберите пункт, затем нажмите кнопку **ENTER** или  $\triangleright$  для выбора музыкального файла, который хотите воспроизвести.

**7** Нажмите кнопку **ENTER**,  $\triangleright$  или  $\blacktriangleright$ . Будет запущено воспроизведение.



- Вы можете определить длительность отображения экранного меню (по умолчанию: 30 секунд) в меню «NET/USB» (☞ стр. 87). Нажмите кнопку  $\Delta$   $\nabla$   $\triangleleft$   $\triangleright$  для возврата к исходному экрану.
- Для воспроизведения сжатых аудио файлов с усиленными низкими или высокими частотами рекомендуем воспроизведение в режиме M-DAX (☞ стр. 78). Исходное состояние, установленное на предприятии-изготовителе, - «OFF».
- В режиме Remote нажмите кнопку **STATUS** во время воспроизведения для проверки заголовка, имени артиста и названия альбома.

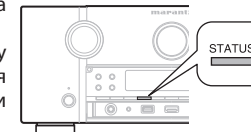

### ПРИМЕЧАНИЕ

- В зависимости от типа iPod и версии его программного обеспечения, некоторые функции могут быть неактивны.
- Marantz не несет ответственности за утерю или повреждение данных iPod, которое может произойти при подключении iPod к данному устройству.

Управление iPod

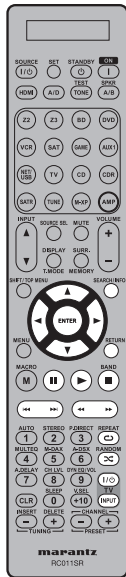

Функциональные кнопки	Функция
△ ▽ ◀ ▶	Курсорные кнопки/ автопоиск (кью */*) / Поиск вручную (нажать и удерживать, */*)
<b>ENTER</b> (Нажать и отпустить)	Ввод/ Пауза
<b>ENTER</b> (Нажать и удерживать в нажатом положении)	Останов
<b>SEARCH</b> (Нажать и отпустить)	Поиск страницы *1/ Поиск символа *2
<b>SEARCH</b> (Нажать и удерживать в нажатом положении)	Переключение режимов Direct/Remote
<b>RETURN</b>	Возврат
◀◀ ▶▶ (Нажать и удерживать в нажатом положении)	Поиск вручную (быстрая перемотка вперед/назад)
▶	Воспроизведение/ Пауза
◀◀ ▶▶	Автопоиск (кью)
	Пауза
■	Останов
<b>REPEAT</b>	Повторное воспроизведение
<b>RANDOM</b>	Воспроизведение в случайном порядке
<b>TV POWER</b>	Включение питания телевизора/ режим ожидания (По умолчанию: Marantz)
<b>TV INPUT</b>	Переключение входа телевизора (По умолчанию: Marantz)

\*1 При отображении экранного меню нажмите кнопку **SEARCH/INFO**, затем нажмите кнопку ◀ (предыдущая страница) или ▶ (следующая страница). Для отмены дважды нажмите кнопку △ ▽ или **SEARCH/INFO**.

\*2 При отображении экранного меню дважды нажмите кнопку **SEARCH/INFO**, затем нажмите кнопку ◀ ▶ для выбора первой буквы режима.

- Если невозможно найти список, на экране будет отображено сообщение «unsorted list». Для отмены нажмите кнопку △ ▽ или **SEARCH/INFO**.



- Повторное воспроизведение и воспроизведение в случайном порядке может быть настроено в меню «Input Setup» - «Playback Mode» (стр. 73).
- Если список не в алфавитном порядке, вы не сможете выполнить поиск по символам.

## Воспроизведение запоминающих устройств USB

Воспроизведение музыкальных файлов или изображений (JPEG), записанных на запоминающем USB устройстве.

### Важная информация

#### Запоминающие USB устройства

Запоминающее USB устройство можно подключить к порту USB данного устройства для воспроизведения музыкальных файлов или изображений (JPEG), сохраненных на этом запоминающем USB устройстве.

Также, сохраненные файлы на iPod доступны для воспроизведения при непосредственном подключении iPod к порту USB устройства. См. раздел «Подключение iPod или запоминающего USB устройства к порту USB» (стр. 20)

- Для воспроизведения доступны только USB устройства, соответствующие стандарту запоминающих устройств и стандарту MTP (Media Transfer Protocol).
- Данное устройство совместимо с запоминающими USB устройствами в форматах «FAT16» или «FAT32».

#### Функция Album art

Если музыкальный MP3 файл содержит изображение обложки, то на экране при воспроизведении будет отображаться данное изображение.

#### Функция Slide show

Данное устройство воспроизводит и файлы с изображениями (JPEG), сохраненные на запоминающем USB устройстве. Вы можете настроить время отображения каждого из изображений.



Устройство воспроизводит изображения (JPEG) в положении, в котором они сохранены в папке.

#### [Совместимые форматы]

	Запоминающие USB устройства*1
<b>WMA</b> (Windows Media Audio)	✓ *2
<b>MP3</b> (MPEG-1 Audio Layer-3)	✓
<b>WAV</b>	✓
<b>MPEG-4 AAC</b>	✓ *3
<b>FLAC</b> (Free Lossless Audio Codec)	✓
<b>JPEG</b>	✓

\*1 USB

- Данное устройство совместимо со стандартами MP3 ID3-Tag (Версии 2).
- Данное устройство отображает изображения, представленные MP3 ID3-Tag Версии 2.3 или 2.4.
- Данное устройство совместимо с тэгами WMA META.
- Формат WAV, Битрейт квантизации: 16 бит.
- Формат FLAC, Битрейт квантизации: 16/24 бит.

\*2 Защищенные авторским правом файлы не воспроизводятся определенными портативными проигрывателями, совместимыми с MTP.

\*3 Доступны для воспроизведения лишь файлы, незащищенные авторским правом. Контент, загруженный с платных сайтов в сети Интернет, является защищенным авторским правом. Также, файлы, закодированные в формате WMA, при перезаписи с диска на компьютер могут быть защищены авторским правом в зависимости от настроек компьютера.

#### [Совместимые форматы]

	Частота семплирования	Битрейт	Расширение
<b>WMA</b> (Windows Media Audio)	32/44,1/48 кГц	48 – 192 Кбит/с	.wma
<b>MP3</b> (MPEG-1 Audio Layer-3)	32/44,1/48 кГц	32 – 320 Кбит/с	.mp3
<b>WAV</b>	32/44,1/48 кГц	–	.wav
<b>MPEG-4 AAC LC</b>	32/44,1/48 кГц	16 – 320 Кбит/с	.aac/ .m4a/ .mp4
<b>FLAC</b> (Свободный аудио кодек без потерь)	32/44,1/48/ 88,2/96 кГц	–	.flac

## Воспроизведение файлов, сохраненных на запоминающих USB устройствах

**1** Подключите запоминающее USB устройство к USB порту (стр. 20 «Подключение iPod или запоминающего USB устройства к порту USB»).

**2** Дважды нажмите кнопку **NET/USB** для переключения источника входного сигнала на «NET/USB».



**3** С помощью кнопок  $\Delta \nabla$  выберите «USB», затем нажмите кнопку **ENTER** или  $\triangleright$ .

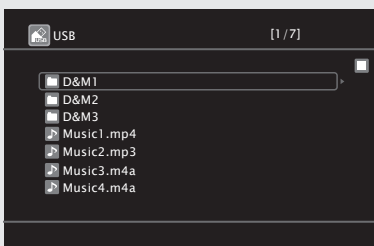

• Выбор иконки  в меню «Source Select» позволяет непосредственно выбрать «USB».

**4** Нажмите кнопку  $\Delta \nabla$  для выбора параметра или папки, затем нажмите кнопку **ENTER** или  $\triangleright$ .

**5** Нажмите кнопку  $\Delta \nabla$  для выбора файла, затем нажмите кнопку **ENTER**,  $\triangleright$  или  $\blacktriangleright$ .  
Будет запущено воспроизведение.

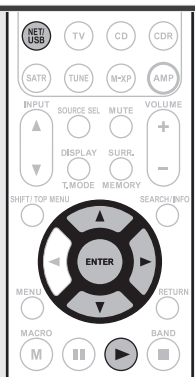

- Вы можете определить длительность отображения экранного меню (по умолчанию: 30 секунд) в меню «NET/USB» (стр. 87). Нажмите кнопку  $\Delta \nabla \triangleleft \triangleright$  для возврата к исходному экрану.
- Для воспроизведения сжатых аудио файлов с усиленными низкими или высокими частотами рекомендуем воспроизведение в режиме M-DAX (стр. 78).  
Исходное состояние, установленное на предприятии-изготовителе, - «OFF».
- Если запоминающее USB устройство разделено на несколько разделов, доступен для выбора лишь верхний.
- Данное устройство совместимо с файлами MP3 в соответствии со стандартами «MPEG-1 Audio Layer-3».

### ПРИМЕЧАНИЕ

- Marantz не несет ответственности за утерю или повреждение данных запоминающего USB устройства, которое может произойти при подключении USB устройства к данному устройству.
- Запоминающее USB устройство не может быть подключено через концентратор USB.
- Marantz не гарантирует, что все запоминающие USB устройства будут работать или подавать питание. При использовании портативного жесткого диска с подключением USB, питание для которого подается через адаптер переменного тока, рекомендуем использовать такой адаптер.
- Невозможно подключить и использовать компьютер через порт USB данного устройства с помощью кабеля USB.

## Управление в режиме USB



Функциональные кнопки	Функция
<b>PRESET +, -</b>	Выбор предустановленных каналов
$\Delta \nabla \triangleleft \triangleright$	Операции курсора/ автопоиск (кью, $\Delta \nabla$ )
<b>ENTER</b> (Нажать и отпустить)	Ввод/ Пауза
<b>ENTER</b> (Нажать и удерживать в нажатом положении)	Останов
<b>SEARCH</b>	Поиск страницы *1/ Поиск символа *2
<b>RETURN</b>	Возврат
$\blacktriangleright$	Воспроизведение/ Пауза
$\triangleleft \triangleleft \triangleright \triangleright$	Автопоиск (кью)
<b>II</b>	Пауза
$\blacksquare$	Останов
<b>1-8</b>	Выбор предустановленных каналов
<b>SHIFT</b>	Выбор предустановленных блоков каналов
<b>REPEAT</b>	Повторное воспроизведение
<b>RANDOM</b>	Воспроизведение в случайном порядке
<b>TV POWER</b>	Включение питания телевизора/ режим ожидания (По умолчанию: Marantz)
<b>TV INPUT</b>	Переключение входа телевизора (По умолчанию: Marantz)

\* 1 При отображении экранного меню нажмите кнопку **SEARCH/INFO**, затем нажмите кнопку  $\triangleleft$  (предыдущая страница) или  $\triangleright$  (следующая страница).  
Для отмены дважды нажмите кнопку  $\Delta \nabla$  или **SEARCH/INFO**.

\* 2 При отображении экранного меню дважды нажмите кнопку **SEARCH/INFO**, затем нажмите кнопку  $\triangleleft \triangleright$  для выбора первой буквы режима.  
• Если невозможно найти список, на экране будет отображено сообщение «unsorted list». Для отмены нажмите кнопку  $\Delta \nabla$  или **SEARCH/INFO**.



- Повторное воспроизведение и воспроизведение в случайном порядке может быть настроено в меню «Input Setup» - «Playback Mode» (стр. 73).
- Если список не в алфавитном порядке, вы не сможете выполнить поиск по символам.



# Настройка радиостанций

## Важная информация

### ❑ О радиовещании SIRIUS XM

Для прослушивания спутникового радио необходимо подключить к тюнеру SIRIUS или XM Satellite Radio (приобретаются отдельно) для ресивера. Спутниковое радио доступно только для жителей США (кроме Аляски и о-в Гавайи) и Канады.

Спутниковое радио бесплатно предлагает разнообразную музыку различных категорий (Поп, рок, кантри, R&B, джаз, классика и др.) трансляцию спортивных игр различных лиг и команд. Дополнительное программирование включает развлекательные программы, комедии, семейные программы, новости, сводки погоды и положение на дорогах из самых достоверных источников.

Приобретая тюнеры SIRIUS или XM, необходимо подписаться и активировать предлагаемые услуги. В комплект тюнера входит руководство по установке и эксплуатации. Независимо от выбранного сервисного центра, вам будет предложено множество программных пакетов с возможностью добавления наиболее популярных программ, например, «The Best of SIRIUS» или «The Best of XM». Пакеты «Best of» недоступны для пользователей SIRIUS или XM в Канаде.

Семейные пакеты также доступны для запрета определенных каналов, содержащих несоответствующие детям программы.

### ❑ Легальность SIRIUS XM радио

SIRIUS, XM и сопутствующие знаки и логотипы являются торговыми марками XM Radio Inc. и его филиалов. Все знаки и логотипы являются собственностью соответствующих правообладателей. Все права защищены. Подписка на SIRIUS и XM приобретается отдельно. Необходимо оплатить стоимость установки и другие таксы, включая однократную активизацию. Для приема спутникового радиовещания необходимо установить тюнеры XM или SIRIUS (каждый приобретается отдельно). Все программы и стоимость оплаты может изменяться. Пакет защищен от копирования, декомпилирования, вскрытия, управления программным обеспечением, поставляемого в приемниках, совместимых со спутниковым радио XM или SIRIUS.

### ❑ Использование ресивера HD Radio™

Радиостанции HD обеспечивают более высокое качество вещания по сравнению с обычными FM/ AM станциями. Более того, дополнительные программные услуги позволяют слушателям выбрать из 8 программ вещания. Технология HD Radio обеспечивает наилучшее качество вещания и позволяет получать дополнительные программные услуги.

- Качество вещания FM подобно звучанию высококачественных CD
- Звучание AM вещания так же богато, как и аналоговое стерео FM звучание.
- Доступны различные программные услуги, включая текстовую информацию, название песни, имя исполнителя, жанр и т.д.

Более того, дополнительные программные услуги позволяют слушателям выбрать из 8 программ вещания.

Более подробная информация о технологии HD Radio дана на веб-сайте «[www.ibiquity.com](http://www.ibiquity.com)».

## Прослушивание спутникового радио SIRIUS

**1** Дважды нажмите кнопку **SATR** для переключения источника входного сигнала на «SIRIUS».

**2** С помощью кнопок **TUNING +** или **TUNING -** выберите канал.

При выборе канала на экране будет отображено имя исполнителя и название песни.

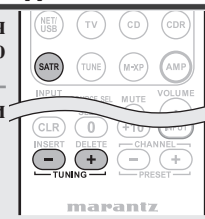

- Каналы будут непрерывно переключаться при нажатии и удержании кнопок **TUNING +** или **TUNING -**.
- Вы можете определить длительность отображения экранного меню (по умолчанию: 30 секунд) в меню "TUNER" (стр. 87) Нажмите кнопку  $\Delta \nabla \triangleleft \triangleright$  для возврата к исходному экрану.
- Проверить название песни, имя исполнителя, имя композитора и уровень приема можно с помощью кнопки **STATUS**.

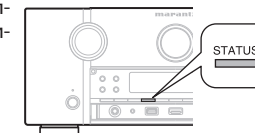

❑ Проверка мощности SIRIUS сигнала и идентификационного номера

- 1 Нажимайте кнопку STATUS до появления на экране «SIGNAL». Экран будет переключаться в следующем порядке в зависимости от условий приема.

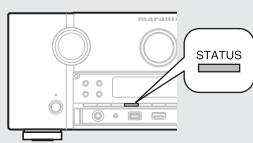

Дисплей	Состояние
EXCELLENT	Сильный четкий сигнал
GOOD	Хорошая мощность сигнала
WEAK	Слабый сигнал
NO SIGNAL	Сигнал отсутствует

- 2 Настройте положение антенны до появления на экране «SIGNAL: EXCELLENT».
- 3 Нажимайте кнопку STATUS до отображения на экране канала (например: «SR001»).

- 4 Нажмите кнопку TUNING + или TUNING - и выберите канал 0 (SR000). Номер канала и номер Sirius ID будет последовательно переключаться на экране.

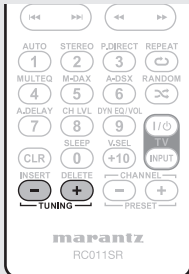

SR000 SiriusID  
\*\*\*\*\* ← Sirius ID

- Запишите номер SIRIUS ID для сохранения.  
Sirius ID: \_



Мощность обоих сигналов – спутникового и наземного SIRIUS – указана в параметре «Antenna Aiming» (стр. 70).

❑ Программирование каналов радиостанций

Вы можете запрограммировать нужные вам каналы вещания для частого прослушивания. А запрограммировать можно до 56 каналов.

- 1 Настройтесь на канал, который вы хотите запрограммировать.
- 2 Нажмите кнопку MEMORY.
- 3 Нажмите кнопку SHIFT для выбора блока (A - G), в который будет запрограммирован канал (от 1 до 8 в блоке), затем нажмите кнопку PRESET +, PRESET - или 1 – 8 для выбора номера.
- 4 Повторно нажмите кнопку MEMORY для завершения настроек.

- Для программирования других станций повторите выполнение шагов 1 и 4.



ПРИМЕЧАНИЕ

Запрограммированные каналы могут быть стерты и перезаписаны.

❑ Прослушивание запрограммированных каналов

Нажмите кнопку PRESET +, PRESET - для выбора нужного запрограммированного канала, затем нажмите ENTER.

- Запрограммированные каналы также можно выбрать нажатием кнопок SHIFT/TOP MENU (Блок) и 1 – 8 (Канал).



Вы также можете выполнить настройку на панели управления устройства. В этом случае выполните следующие действия. Нажмите кнопку <> для выбора запрограммированного канала.

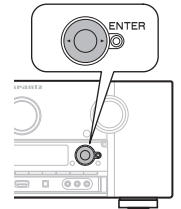

❑ Поиск по категориям

- 1 Нажмите кнопку <>.

SR001 Hits 1  
CRT: Pops ← Категория канала



- 2 С помощью кнопок <> выберите категорию, а с помощью кнопок Δ ∇ выберите нужный канал.

❑ Непосредственный доступ к каналам спутникового радиовещания SIRIUS

- 1 Нажмите кнопку SEARCH/INFO.

- 2 Нажмите кнопку 0-9 для ввода канала. Например: Для получения доступа к каналу «SR123»: Нажмите 1, 2 и 3.

- Если в течение нескольких секунд кнопка не была нажата, канал автоматически переключится на канал, соответствующий введенному номеру.

- 3 Нажмите кнопку ENTER для ввода канала. Вещание переключится на выбранный канал.



- Во время обновления кодировки на экране будет отображено «UPDATING».
- При обновлении программного обеспечения тюнера SIRIUS на экране отображается «SIRIUS UPDATING».
- Более подробную информацию об остальных сообщениях вы можете найти в разделе «Неполадки и способы их устранения» - «Спутниковое радио SIRIUS» (стр. 115).

□ Защита от детей

- 1 Настройтесь на канал, который вы хотите заблокировать.
- 2 Нажмите и удержите в нажатом положении кнопку **ENTER** в течение 3 секунд. На экране будет отображено «Enter Lock Code».
- 3 Введите 4-значный код с помощью кнопок  $\Delta \nabla \triangleleft \triangleright$  или **0 - 9**. При вводе верного кода соответствующий канал будет заблокирован.
- 4 Нажмите кнопку **ENTER**.



- Каналы с установленной защитой от детей не могут быть настроены во время выполнения поиска по категориям.
- Каналы, сохраненные как запрограммированные, могут настраиваться даже при активации защиты от детей.
- Если канал, для которого включена функция защиты от детей, воспроизводится, то защита для этого канала отключается выполнением действий шага 2.
- См. меню «Edit Lock Cord» (стр. 70), где описан способ изменения защиты от детей.
- Вы также можете настроить параметр «Parental Lock» (стр. 69) в меню.

□ Управление SIRIUS

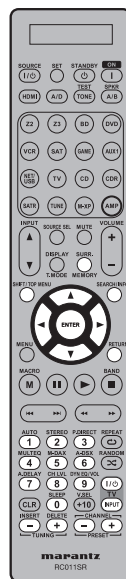

Функциональные кнопки	Функция
<b>PRESET +, -</b>	Выбор предустановленных каналов
$\Delta \nabla \triangleleft \triangleright$	Курсорные кнопки/ Поиск по категориям
<b>ENTER</b> (Нажать и удерживать в нажатом положении)	Окно проверки пароля для защиты от детей
<b>SEARCH</b>	Прямой поиск
<b>RETURN</b>	Возврат
<b>TUNING +, -</b>	Выбор канала
<b>0 - 9</b>	Выбор запрограммированных каналов (1 - 8)/ Прямая настройка частоты (0 - 9)
<b>SHIFT</b>	Выбор предустановленных блоков каналов
<b>MEMORY</b>	Регистрация запрограммированной памяти
<b>TV POWER</b>	Включение питания телевизора/ режим ожидания (По умолчанию: Marantz)
<b>TV INPUT</b>	Переключение входа телевизора (По умолчанию: Marantz)

Прослушивание станций HD Radio

- 1 Дважды нажмите кнопку **TUNE** для переключения источника входного сигнала на «HD Radio».
- 2 Нажмите кнопку **BAND** для выбора «FM» или «AM».

- FM** При прослушивании FM вещания.
- AM** При прослушивании AM вещания.

3 Настройте нужную станцию радиовещания.

- ① **Для автоматической настройки (Автонастройка)**  
Нажмите кнопку **T.MODE**, загорится индикатор «HD-AUTO» или «AUTO», затем с помощью кнопок **TUNING +** или **TUNING -** выберите нужную вам станцию.
  - На экране загорится индикатор **HD** при включении станции HD Radio.
  - При выборе «HD-AUTO» (режима настройки) вещать будут только станции HD Radio.
  - При выборе «AUTO» (режима настройки) вещать будут станции HD Radio и аналоговые станции.
- ② **Для настройки вручную (Ручная настройка)**  
Нажмите кнопку **T.MODE**, индикатор «AUTO» потухнет, затем с помощью кнопок **TUNING +** или **TUNING -** выберите нужную вам станцию.

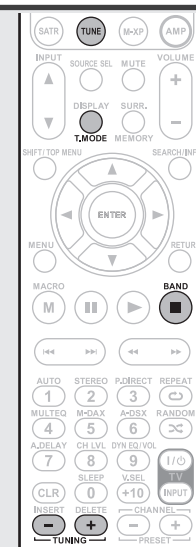

- Если нужная вам станция не может быть автоматически настроена, настройте ее вручную.
- Во время выполнения настройки вручную нажмите и удержите в нажатом положении кнопку **TUNING +** или **TUNING -** для непрерывного изменения частот.
- Вы можете определить длительность отображения экранного меню (по умолчанию: 30 секунд) в меню «TUNER» (стр. 87). Нажмите кнопку  $\Delta \nabla \triangleleft \triangleright$  для возврата к исходному экрану.

## Настройка радиостанций

### Выбор аудио программ

Технология HD Radio позволяет многим станциям вещать различные программы и предоставлять различные программные услуги на каналах HD2 / HD3 / HD4.

Нажмите кнопку  $\Delta$ / $\nabla$  для выбора аудио программы.

Если станция, которая вещает в данный момент, содержит несколько аудио программ, на экране будет отображено «HD1». А если содержит лишь одну программу, то на экране будет отображено «HD».

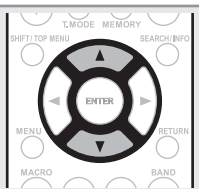

### Программирование радиостанций (Ручное программирование)

Вы можете запрограммировать нужные вам радиостанции для частного прослушивания. А запрограммировать можно до 56 станций.

#### Автоматически запрограммировать станции можно в меню «Auto Preset» (стр. 69).

Если автоматическое программирование «Auto Preset» выполняется после ручного, то настройки «Manual Preset» будут перезаписаны.

**1** Настройтесь на станцию, которую вы хотите запрограммировать.

**2** Нажмите кнопку **MEMORY**.

**3** Нажмите кнопку **SHIFT/TOP MENU** для выбора блока (A - G), в который будет запрограммирован канал (от 1 до 8 в блоке), затем нажмите кнопку **PRESET +**, **PRESET -** или 1 - 8 для выбора номера.

**4** Повторно нажмите кнопку **MEMORY** для завершения настроек.

• Для программирования других станций повторите выполнение шагов 1 и 4.



## Заводские настройки

Блок (A - G) и Канал (1 - 8)	Заводские настройки
A1 - G8	87,5 / 89,1 / 98,1 / 87,9 / 93,3 / 97,9 / 98,9 / 100,1 МГц
B1-B8	101,9 / 107,9 / 90,1 / 102,7 / 90,1 / 90,1 / 90,1 / 90,1 МГц
C1-C8	530 / 930 / 1120 / 600 / 1000 / 1210 / 1400 / 1710 МГц
D1 - D8	90,1 МГц
E1 - E8	90,1 МГц
F1 - F8	90,1 МГц
G1 - G8	90,1 МГц

### Определите название запрограммированной станции радиовещания (стр. 70)

#### Прослушивание запрограммированных станций

**1** Нажмите кнопку **SHIFT/TOP MENU** для выбора блока памяти (A - G).

**2** Нажмите кнопку **PRESET+**, **PRESET -** или 1 - 8 для выбора нужного запрограммированного канала.



Вы также можете выполнить настройку на панели управления устройства. В этом случае выполните следующие действия. Нажмите кнопку  $\triangleleft$ / $\triangleright$  для выбора запрограммированной радиостанции.

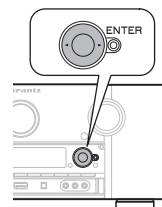

### Прямая настройка частоты

Вы можете непосредственно ввести частоту вещания для ее настройки.

**1** Нажмите кнопку **SEARCH/INFO**.

**2** Введите частоту с помощью кнопок **0 - 9**.

• При нажатии кнопки  $\triangleleft$  ранее введенное значение будет отменено.

**3** По завершении настройки, нажмите кнопку **ENTER**.

Запрограммированная частота будет настроена.



### Проверка информации о вещании HD Radio

Нажмите кнопку **STATUS** во время вещания HD Radio.

На экране появится текущая информация о вещании.

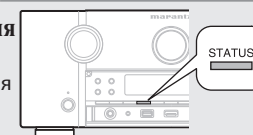

- ① Обычный режим
- ↓
- ② Частота/ Мощность сигнала
- ↓
- ③ Название станции/ Тип программы и программа
- ↓
- ④ Название/ Имя исполнителя
- ↓
- ⑤ Название альбома/ Название жанра

#### ПРИМЕЧАНИЕ

Если сигнал вещания ослабевает во время приема цифрового вещания (при отображении текста и **HD**), режим автоматически переключается в режим аналогового приема (будет отображена частота принимаемого сигнала). Поэтому индикатор и текст **HD** могут мигать, если уровень сигнала слабый и нестабильный.

Управление тюнером (прием HD Radio)

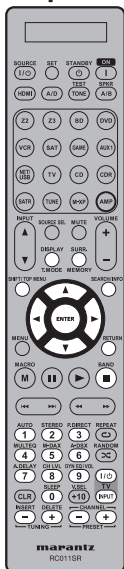

Функциональные кнопки	Функция
PRESET +, -	Выбор предустановленных каналов
△ ▽ ◀ ▶	Операции курсора/ переключение программ (△ ▽)
ENTER	Ввод
SEARCH	Прямая настройка частоты
RETURN	Возврат
BAND	Переключение частот FM/AM
T.MODE	Переключение режимов поиска
TUNING +, -	Перемещение по частоте (вперед/назад)
0 - 9	Выбор запрограммированных каналов (1 - 8)/Прямая настройка частоты
SHIFT	Выбор предустановленных блоков каналов
MEMORY	Регистрация запрограммированной памяти
TV POWER	Включение питания телевизора/ режим ожидания (По умолчанию: Marantz)
TV INPUT	Переключение входа телевизора (По умолчанию: Marantz)

## Воспроизведение аудиосигнала из сети

Выполните следующие действия для воспроизведения сетевых радиостанций, музыки и изображений (JPEG), сохраненных на компьютере.

### Важная информация

**О функции радиовещания из сети Интернет**

- Эта функция представляет собой возможность прослушать радиовещание, передаваемое по сети Интернет. В результате ее использования возможен прием всех мировых радиостанций.
- Данное устройство оснащено следующими функциями Интернет радио:
  - Станции могут быть выбраны по жанру и региону.
  - Запрограммировать можно до 56 Интернет радиостанций.
  - Также можно прослушать Интернет радиостанции в формате MP3 и WMA (Windows Media Audio).
  - Вы можете зарегистрировать предпочитаемые вами радиостанции, посетив веб-сайт Интернет радио Marantz с компьютера.
- Данная функция доступна для индивидуальных пользователей, поэтому вам необходимо создать MAC или почтовый адрес. Веб-сайт: <http://www.radiomarantz.com>
- Услуги вещания радиостанции могут быть приостановлены без предупреждения.
- Список интернет радиостанций данного устройства создан с использованием данных радиостанций (vTuner). Эти данные представляют список, который специально отредактирован и создан для этого устройства.

**Мультимедийный проигрыватель**

- Данная функция позволяет вам воспроизводить музыкальные файлы и плей-листы (m3u, wpl), сохраненные на компьютере (сервер мультимедиа), который подключен к устройству по сети. С помощью этой функции воспроизведения аудиосигнала из сети осуществление связи с сервером становится возможным при использовании следующих технологий.
- Служба общих сетевых ресурсов проигрывателя Windows Media
  - Windows Media DRM10

### Функция Album art

Если музыкальный файл WMA (Windows Media Audio), MP3 или MPEG-4 AAC содержит изображение обложки, то на экране при воспроизведении будет отображаться данное изображение.



Для музыкальных файлов в формате WMA (Windows Media Audio) изображение обложки будет отображаться на экране при использовании Windows Media Player версии 11.

### Функция Slide show

Данное устройство воспроизводит и файлы с изображениями (JPEG), сохраненные в папках на мультимедийном сервере. Вы можете настроить время отображения каждого из изображений.



Устройство воспроизводит изображения (JPEG) в положении, в котором они сохранены в папке.

#### [Совместимые форматы]

	Сетевое радио	Мультимедийный сервер *1
WMA (Windows Media Audio)	✓	✓
MP3 (MPEG-1 Audio Layer-3)	✓	✓
WAV		✓
MPEG-4 AAC		✓ *2
FLAC (Свободный аудио кодек без потерь)		✓
JPEG		✓

Для воспроизведения по сети музыкальных файлов необходимо наличие сервера или программного обеспечения, совместимого с форматами, необходимыми для этого воспроизведения.

\*1 Мультимедийный сервер

- Данное устройство совместимо со стандартами MP3 ID3-Tag (Версии 2).
- Данное устройство отображает изображения, представленные MP3 ID3-Tag Версии 2.3 или 2.4.
- Данное устройство совместимо с тэгами WMA META.
- Формат WAV, Битрейт квантизации: 16 бит.
- Формат FLAC, Битрейт квантизации: 16/24 бит.

\*2 Доступны для воспроизведения лишь файлы, незащищенные авторским правом.

Контент, загруженный с платных сайтов в сети Интернет, является защищенным авторским правом. Также, файлы, закодированные в формате WMA, при перезаписи с диска на компьютер могут быть защищены авторским правом в зависимости от настроек компьютера.

**[Совместимые форматы]**

	Частота семплирования	Битрейт	Расширение
<b>WMA</b> (Windows Media Audio)	32/44,1/48 кГц	48 – 192 Кбит/с	.wma
<b>MP3</b> (MPEG-1 Audio Layer -3)	32/44,1/48 кГц	32 – 320 Кбит/с	.mp3
<b>WAV</b>	32/44,1/48 кГц	–	.wav
<b>MPEG-4 AAC LC</b>	32/44,1/48 кГц	16 – 320 Кбит/с	.aac/.m4a/.mp4
<b>FLAC</b> (Свободный аудио кодек без потерь)	32/44,1/48/ 88,2/96 кГц	–	.flac

**❑ 0 сервисе Flickr**

Flickr - сервис, предназначенный для хранения и дальнейшего использования пользователем своих цифровых фотографий и видеороликов, созданный в 2004 году. Вы можете воспользоваться данным устройством для просмотра фотографий, созданных пользователями Flickr. Для пользования сервисом Flickr нет необходимости в создании учетной записи. Но для просмотра ваших фотографий вам потребуется создать учетную запись, тем самым получая возможность загружать фотографии на сервер Flickr. Подробности см. на домашней странице Flickr. <http://www.flickr.com/>

**❑ 0 сети Napster**

Napster представляет собой сервис обмена музыкальными файлами, созданный Napster LLC. Данный сервис позволяет пользователям загружать и воспроизводить музыкальные файлы на данном устройстве. Прежде чем начать использование сервиса Napster, необходимо посетить веб-сайт Napster, создать там учетную запись и зарегистрироваться в качестве участника. Более подробную информацию вы можете найти на следующем веб-сайте: <http://www.napster.com/choose/index default.html>

**❑ 0 проекте Pandora**

Pandora представляет собой самообучающееся интернет-радио, созданное Music Genome Project. При первом прослушивании Pandora необходимо создать учетную запись на домашней страничке Pandora и зарегистрировать данное устройство. Более подробная информация дана на веб-сайте Pandora. <http://www.pandora.com/marantz>

**❑ 0 сервисе Rhapsody**

Rhapsody представляет собой платный музыкальный сервис RealNetworks. При первом прослушивании Rhapsody необходимо создать учетную запись на домашней страничке Rhapsody и зарегистрировать данное устройство. Более подробная информация дана на веб-сайте Rhapsody. <http://www.rhapsody.com/marantz>

**Прослушивание интернет-радио**

**1 Подготовка к воспроизведению.**

- Проверьте состояние сети, затем включите питание устройства (стр. 25 «Подключение домашней сети (ЛВС»).
- При необходимости выполнения настроек перейдите в меню «Network Connecting» (стр. 83).

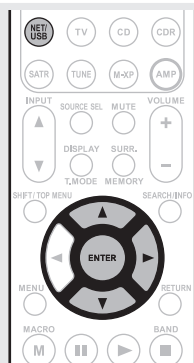

**2 Дважды нажмите кнопку NET/USB для переключения источника входного сигнала на «NET/USB».**

**3 Нажмите кнопки Δ∇ для выбора «Internet Radio», затем нажмите кнопку ENTER или ▷.**

• Выбор иконки в меню «Source Select» позволяет непосредственно выбрать «Internet Radio».

**4 Нажмите кнопку Δ∇ для выбора файла, который хотите воспроизвести, затем нажмите кнопку ENTER или ▷.**

**5 Повторите выполнение шага 4, пока на экране не появится список станций. На экране будет отображен список станций.**

**6 Нажмите кнопку Δ∇ для выбора станции, затем нажмите кнопку ENTER или ▷. Воспроизведение будет запущено по достижении отметки в «100%».**



- В сети Интернет вещают множество радиостанций, поэтому качество трансляции, а также битрейт треков может существенно отличаться. Обычно, чем выше битрейт, тем выше качество звука, но в зависимости от линий связи и трафика сервера, музыкальные или аудиосигналы могут быть прерваны. И наоборот, чем меньше битрейт, тем ниже качество звучания, но и меньше шансов, что вещание будет прервано.
- При перегрузке линии или при прекращении вещания на экране будет отображено сообщение «Server Full» или «Connection Down».
- В данном устройстве названия папок и файлов могут отображаться в виде заголовков. Неотображаемые на экране символы заменяются на «.» (точка).
- Для воспроизведения сжатых аудио файлов с усиленными низкими или высокими частотами рекомендуем воспроизведение в режиме M-DAX (стр. 78). Исходное состояние, установленное на предприятии-изготовителе, - «OFF».



- Вы можете определить длительность отображения экранного меню (по умолчанию: 30 секунд) в меню «NET/USB» (стр. 87). Нажмите кнопку Δ∇◁▷ для возврата к исходному экрану.
- При нажатии кнопки **STATUS** на экране будет попеременно отображаться название файла и название радиостанции.

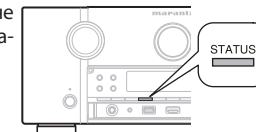

**❑ Последние прослушанные интернет-радиостанции**

В меню «Recently Played» вы можете выбрать последние прослушанные радиостанции. В меню «Recently Played» можно сохранить до 20 станций.

**1 Нажмите кнопку Δ∇ для выбора «Recently Played», затем нажмите кнопку ENTER или ▷.**

**2 Нажмите кнопку Δ∇ для выбора файла, который хотите воспроизвести, затем нажмите кнопку ENTER или ▷.**

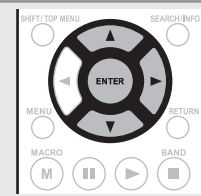

**❑ Поиск станции по ключевому слову (буквенная строка)**

**1 Нажмите кнопку Δ∇ для выбора «Search by Keyword», затем нажмите кнопку ENTER или ▷.**

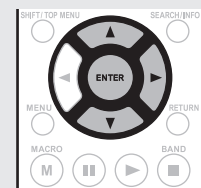
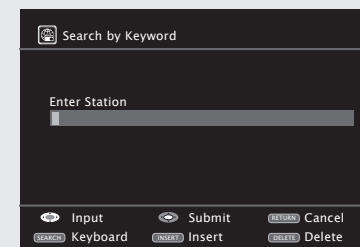

• Подробную информацию о вводе символов см. на стр. 67

**2 Введите символы, затем нажмите кнопку ENTER.**

**Запрограммированные интернет-радиостанции**

Запрограммированные интернет-радиостанции можно выбрать напрямую.

- Во время исполнения нужной вам интернет-радиостанции, нажмите кнопку **MEMORY**.
- С помощью кнопок  $\Delta$ / $\nabla$  выберите «Preset», затем нажмите кнопку **ENTER**.
- Нажмите кнопку **SHIFT/TOP MENU**, затем нажмите кнопку **PRESET +**, **PRESET -** или **1 - 8** для выбора нужного номера.
- Повторно нажмите кнопку **MEMORY** для завершения настроек. Выбранная интернет-радиостанция будет запрограммирована.



**ПРИМЕЧАНИЕ**

Если вы зарегистрировали станцию на номер, содержащий ранее запрограммированную станцию, эта станция будет перезаписана.

**Прослушивание запрограммированных интернет-радиостанций**

После нажатия кнопки **SHIFT/TOP MENU** нажмите кнопку **PRESET +**, **PRESET -** или **1 - 8** для выбора зарегистрированного номера. Устройство автоматически подключится к Интернету, и воспроизведение будет запущено.



**Регистрация предпочитаемых интернет-радиостанций**

Предпочитаемые станции будут перечислены вверху экрана, так, чтобы вы могли легко найти предпочитаемые станции и включить их.

- Во время исполнения интернет-радиостанции, которую хотите зарегистрировать, нажмите кнопку **MEMORY**.
- С помощью кнопок  $\Delta$ / $\nabla$  выберите «Favorites», затем нажмите кнопку **ENTER**.
- Нажмите кнопку  $\triangleleft$  для выбора «Add». Выбранная интернет-радиостанция будет зарегистрирована.

• Если вы не хотите регистрировать станцию, нажмите кнопку  $\triangleright$ .

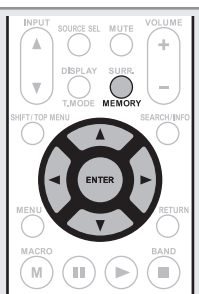

**Прослушивание зарегистрированных предпочитаемых интернет-радиостанций**

- Нажмите кнопку **AMP** и затем нажмите кнопку **SOURCE SEL** для вызова на экран меню Source Select, затем выберите (стр. 26).
- Нажмите кнопку **NET/USB** и затем нажмите кнопку  $\Delta$ / $\nabla$  для выбора интернет-радиостанции, затем нажмите кнопку **ENTER** или  $\triangleright$ . Устройство автоматически подключится к Интернету, и воспроизведение будет запущено.

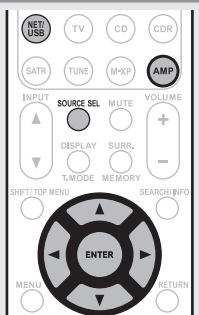

**Удаление предпочитаемых интернет-радиостанций**

- Нажмите кнопку **AMP** и затем нажмите кнопку **SOURCE SEL** для вызова на экран меню Source Select, затем выберите (стр. 26).
- Нажмите кнопку **NET/USB** и затем нажмите кнопку  $\Delta$ / $\nabla$  для выбора интернет-радиостанции, которую хотите удалить, затем нажмите кнопку **MEMORY**.
- Нажмите кнопку  $\triangleleft$  для выбора «Remove». Выбранная интернет-радиостанция будет удалена.

• Для отмены операции без удаления выбранной станции нажмите кнопку  $\triangleright$ .

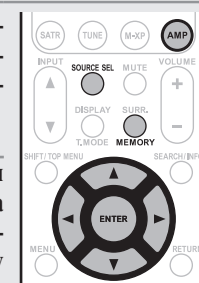

Управление интернет-радио

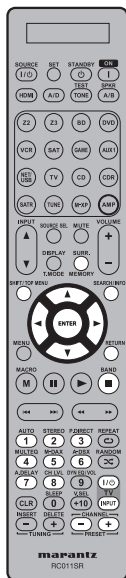

Функциональные кнопки	Функция
PRESET +, -	Выбор предустановленных каналов
Δ ∇ ◀ ▶	Курсорные кнопки
ENTER (Нажать и отпустить)	Ввод
ENTER (Нажать и удерживать в нажатом положении)	Останов
SEARCH	Поиск страницы *1/ Поиск символа *2
RETURN	Возврат
■	Останов
1 – 8	Выбор предустановленных каналов
SHIFT	Выбор предустановленных блоков каналов
MEMORY	Предпочитаемые станции/ Регистрация запрограммированной памяти
TV POWER	Включение питания телевизора/ режим ожидания (По умолчанию: Marantz)
TV INPUT	Переключение входа телевизора (По умолчанию: Marantz)

- \*1 При отображении экранного меню нажмите кнопку **SEARCH/INFO**, затем нажмите кнопку ◀ (предыдущая страница) или ▶ (следующая страница). Для отмены дважды нажмите кнопку Δ ∇ или **SEARCH/INFO**.
- \*2 При отображении экранного меню дважды нажмите кнопку ◀ ▶ для выбора первой буквы режима.
  - Если невозможно найти список, на экране будет отображено сообщение «unsorted list». Для отмены нажмите кнопку Δ ∇ или **SEARCH/INFO**.

Если список не в алфавитном порядке, вы не сможете выполнить поиск по символам.

## Воспроизведение сохраненных на компьютере файлов

Выполнение этой процедуры позволяет воспроизводить музыкальные файлы, плей-листы и изображения.

### 1 Подготовка к воспроизведению.

- ① Проверьте состояние сети, затем включите питание устройства (стр. 25 «Подключение домашней сети (ЛВС»).
- ② При необходимости выполнения настроек перейдите в меню «Network Connecting» (стр. 83).
- ③ Подготовьте компьютер (Инструкции компьютера).

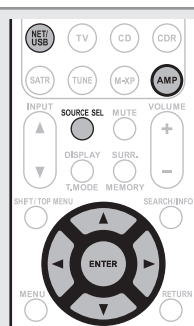

### 2 Нажмите кнопку AMP и затем нажмите кнопку SOURCE SEL для вызова на экран меню Source Select, затем выберите [ ] (стр. 26).

### 3 Нажмите кнопку NET/USB и с помощью кнопок Δ ∇ выберите сервер, содержащий нужный файл, затем нажмите кнопку ENTER или ▶.

### 4 Нажмите кнопку Δ ∇ для выбора параметра или папки, затем нажмите кнопку ENTER или ▶.

### 5 Повторите выполнение шага 4 до появления на экране нужного файла.

### 6 Нажмите кнопку Δ ∇ для выбора файла, затем нажмите кнопку ENTER или ▶. Воспроизведение будет запущено по достижении отметки в "100%".



- Для воспроизведения сжатых аудио файлов с усиленными низкими или высокими частотами рекомендуем воспроизведение в режиме M-DAX (стр. 78). Исходное состояние, установленное на предприятии-изготовителе, - «OFF».
- Вы можете определить длительность отображения экранного меню (по умолчанию: 30 секунд) в меню «NET/USB» (стр. 87). Нажмите кнопку Δ ∇ ◀ ▶ для возврата к исходному экрану.
- С помощью кнопки **STATUS** вы можете переключить информацию на экране между названием, именем исполнителя или названием альбома.

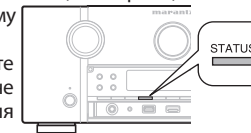

### Воспроизведение файлов, запрограммированных или зарегистрированных в виде предпочитаемых

Запрограммировать файлы, зарегистрировать в виде предпочитаемых и воспроизвести их, можно выполняя операции аналогичные таковым для интернет-радиостанций (стр. 37).

#### ПРИМЕЧАНИЕ

- Запрограммированные настройки могут быть стерты и перезаписаны.
- При выполнении описанных далее операций, база данных мультимедийного сервера будет обновляться, и воспроизведение запрограммированных и предпочитаемых музыкальных файлов будет невозможно.
- Завершение работы и перезагрузка мультимедийного сервера.
- Удаление или добавление музыкальных файлов мультимедийного сервера.
- При использовании сервера ESCIENT укажите «ESCIENT» перед названием сервера.



- Для воспроизведения музыкальных файлов необходимо выполнить необходимые подключения систем (стр. 25).
- До начала работы необходимо запустить программное обеспечение сервера и настройте файлы в качестве контента сервера. Подробности смотрите в инструкциях, прилагаемых к программному обеспечению сервера.
- В зависимости от размера файла изображения (JPEG) может потребоваться некоторое время для отображения.
- Порядок отображения треков/файлов зависит от технических характеристик сервера. Если треки/файлы не отображаются в алфавитном порядке, поиск по первой букве может выполняться неверно.
- Файлы формата WMA Lossless воспроизводятся при использовании сервера, поддерживающего транскодирование, например, Windows Media Player Версии 11.



Управление мультимедийным сервером

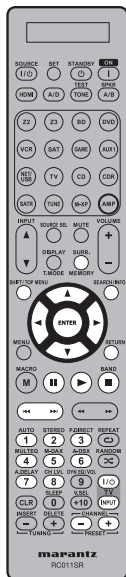

Функциональные кнопки	Функция
PRESET +, -	Выбор предустановленных каналов
△▽◀▶	Операции курсора/ автопоиск (кью, △▽)
ENTER (Нажать и отпустить)	Ввод/ Пауза
ENTER (Нажать и удерживать в нажатом положении)	Останов
SEARCH	Поиск страницы *1/ Поиск символа *2
RETURN	Возврат
▶	Воспроизведение/ Пауза
◀▶▶▶	Автопоиск (кью)
⏸	Пауза
■	Останов
1 - 8	Выбор предустановленных каналов
SHIFT	Выбор предустановленных блоков каналов
MEMORY	Предпочитаемые станции/ Регистрация запрограммированной памяти
TV POWER	Включение питания телевизора/ режим ожидания (По умолчанию: Marantz)
TV INPUT	Переключение входа телевизора (По умолчанию: Marantz)

- Повторное воспроизведение (☞ стр. 73 «Repeat»)
- Воспроизведение в произвольном порядке (☞ стр. 73 «Random»)
- \* 1 При отображении экранного меню нажмите кнопку **SEARCH/INFO**, затем нажмите кнопку ◀ (предыдущая страница) или ▶ (следующая страница). Для отмены дважды нажмите кнопку △▽ или **SEARCH/INFO**.
- \* 2 При отображении экранного меню дважды нажмите кнопку **SEARCH/INFO**, затем нажмите кнопку ◀▶ для выбора первой буквы режима.
  - Если невозможно найти список, на экране будет отображено сообщение «unsorted list». Для отмены нажмите кнопку △▽ или **SEARCH/INFO**.

Если список не в алфавитном порядке, вы не сможете выполнить поиск по символам.

Просмотр фотографий на странице Flickr

На этом сайте пользователь может просмотреть фотографии доступные для всех пользователей или все фотографии, загруженные на Flickr.

Просмотр фотографий для определенных пользователей

- 1 Подготовка к воспроизведению.**
  - Проверьте состояние сети, затем включите питание устройства (☞ стр. 25 «Подключение домашней сети (ЛВС»).
  - При необходимости выполнения настроек перейдите в меню «Network Connecting» (☞ стр. 83).
- 2 Нажмите кнопку AMP и затем нажмите кнопку SOURCE SEL для вызова на экран меню Source Select, затем выберите flickr** (☞ стр. 26).

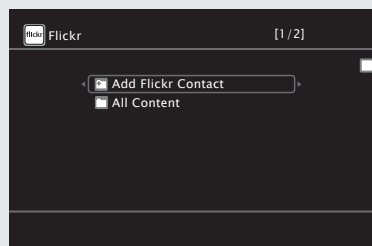
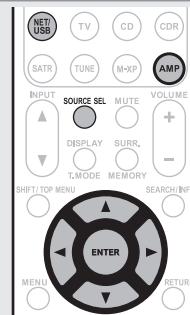

- 3 Нажмите кнопку NET/USB и затем нажмите кнопку △▽ для выбора «Add Flickr Contact», затем нажмите кнопку ENTER или ▶.**
- 4 Введите имя пользователя в поле «Username».**
  - Подробную информацию о вводе символов см. на стр. 67
- 5 После ввода имени пользователя в поле «Username» нажмите кнопку ENTER.**

На экране будет отображено введенное в шаге 4 имя пользователя.

  - Если введенное имя пользователя не найдено, на экране будет отображено сообщение «The Flickr Contact you entered could not be found». Убедитесь, что правильно ввели имя пользователя.

- 6 Нажмите кнопку △▽ для выбора папки, затем нажмите кнопку ENTER или ▶.**
  - Favorites** Отображает предпочитаемые фотографии определенных пользователей.
  - Photostream** Отображает список доступных фотографий
  - PhotoSets** Отображает список папок (альбом фотографий).
  - Contacts** Отображает зарегистрированное имя пользователя для Flickr Contact.
  - Remove this Contact** Удаляет пользователя из Flickr Contact.
- 7 Нажмите кнопку △▽ для выбора файла, затем нажмите кнопку ENTER или ▶.** Будет отображено название выбранного файла.

□ Просмотр всех фотографий на Flickr

- 1 Подготовка к воспроизведению.**
  - Проверьте состояние сети, затем включите питание устройства (стр. 25 «Подключение домашней сети (ЛВС»).
  - При необходимости выполнения настроек перейдите в меню «Network Connecting» (стр. 83).

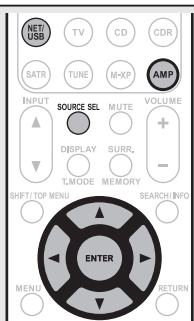

- 2** Нажмите кнопку **AMP** и затем нажмите кнопку **SOURCE SEL** для вызова на экран меню Source Select, затем выберите **flickr** (стр. 26).

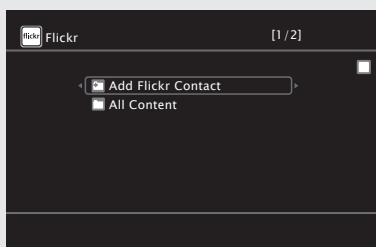

- 3** Нажмите кнопку **NET/USB** и затем нажмите кнопку  $\Delta \nabla$  для выбора «All Content», затем нажмите кнопку **ENTER** или  $\triangleright$ .

- 4** Нажмите кнопку  $\Delta \nabla$  для выбора папки, затем нажмите кнопку **ENTER** или  $\triangleright$ .

<b>Interestingness</b>	Отображает наиболее популярные фотографии, которые были добавлены в избранные наибольшее количество раз, или фотографии с наибольшим количеством комментариев.
<b>Recent</b>	Отображает последние добавленные фотографии.
<b>Search by text</b>	Выполняет поиск фотографий по ключевому слову.

- 5** Нажмите кнопку  $\Delta \nabla$  для выбора файла, затем нажмите кнопку **ENTER** или  $\triangleright$ .  
Будет отображено название выбранного файла.

**ПРИМЕЧАНИЕ**

В зависимости от формата файла, некоторые фотографии могут быть недоступны для просмотра.

□ Работа с Flickr

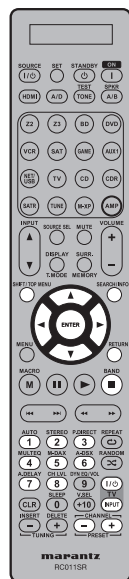

Функциональные кнопки	Функция
<b>PRESET +, -</b>	Выбор предустановленных каналов
$\Delta \nabla \triangleleft \triangleright$	Операции курсора/ автопоиск (кью, $\Delta \nabla$ )
<b>ENTER</b> (Нажать и отпустить)	Ввод
<b>ENTER</b> (Нажать и удерживать в нажатом положении)	Останов
<b>SEARCH</b>	Поиск страницы
<b>RETURN</b>	Возврат
<b>■</b>	Останов
<b>1 - 8</b>	Выбор предустановленных каналов
<b>SHIFT</b>	Выбор предустановленных блоков каналов
<b>TV POWER</b>	Включение питания телевизора/ режим ожидания (По умолчанию: Marantz)
<b>TV INPUT</b>	Переключение входа телевизора (По умолчанию: Marantz)

\* При отображении экранного меню нажмите кнопку **SEARCH/INFO**, затем нажмите кнопку  $\triangleleft$  (предыдущая страница) или  $\triangleright$  (следующая страница). Для отмены нажмите кнопку  $\Delta \nabla$  или **SEARCH/INFO**.

Прослушивание Napster

- 1 Подготовка к воспроизведению.**
  - Проверьте состояние сети, затем включите питание устройства (стр. 25 «Подключение домашней сети (ЛВС»).
  - При необходимости выполнения настроек перейдите в меню «Network Connecting» (стр. 83).

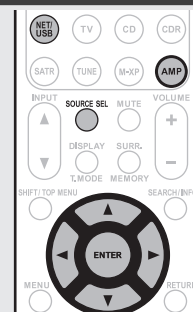

- 2** Нажмите кнопку **AMP** и затем нажмите кнопку **SOURCE SEL** для вызова на экран меню Source Select, затем выберите **Napster** (стр. 26).

- 3** Нажмите кнопку **NET/USB** и затем с помощью кнопок  $\Delta \nabla \triangleright$  введите значения в поля «Username» и «Password».

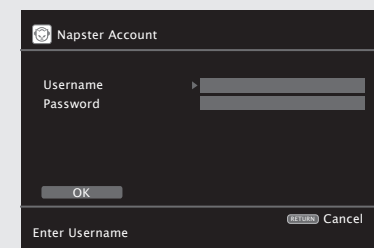

• Подробную информацию о вводе символов см. на стр. 67

- 4** После ввода имени пользователя в поле «Username» и пароля в поле «Password», выберите «OK», затем нажмите кнопку **ENTER**.  
Если имя пользователя и пароль совпадают, на экране будет отображено меню Napster.

**ПРИМЕЧАНИЕ**

- Пароль должен содержать не более 99 символов.
- Нажмите кнопку **RETURN** для отмены введенных значений. При отображении сообщения «Cancel input?» выберите «Yes», затем нажмите кнопку **ENTER**.

❑ Поиск в меню Napster

- 1 Нажмите кнопку  $\Delta \nabla$  для выбора параметра или папки, затем нажмите кнопку **ENTER** или  $\triangleright$ .
- 2 Повторите выполнение шага 1, пока на экране не появится список треков.
- 3 С помощью кнопок  $\Delta \nabla$  выберите необходимый трек, затем нажмите кнопку **ENTER** или  $\triangleright$ .

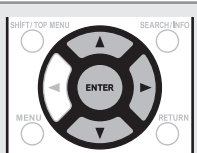

❑ Ввод символов для поиска трека, который хотите прослушать

- 1 Нажмите кнопку **SEARCH/INFO**.

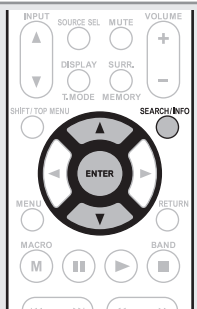
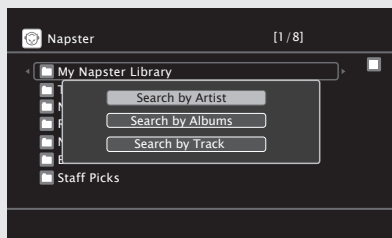

• Вы можете выполнить поиск по имени исполнителя, названию альбома или трека.

- 2 С помощью кнопок  $\Delta \nabla$  выберите параметр для поиска, затем нажмите кнопку **ENTER**. Появится дисплей поиска.

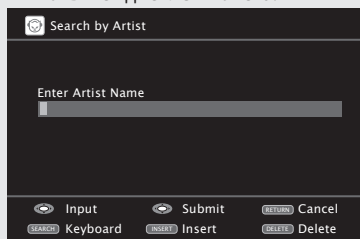

• Подробную информацию о вводе символов см. на стр. 67

- 3 Введите символы, затем нажмите кнопку **ENTER**.

❑ Регистрация треков в библиотеке Napster

- 1 Нажмите кнопку  $\triangleright$  во время воспроизведения трека, который хотите зарегистрировать.
- 2 Выберите «Add to my library», и затем нажмите кнопку **ENTER** или  $\triangleright$ . Трек будет включен в библиотеку.

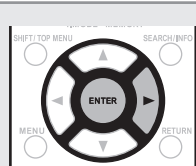

❑ Прослушивание треков, зарегистрированных в библиотеке Napster

- 1 Нажмите кнопку  $\Delta \nabla$  для выбора «My Napster Library», затем нажмите кнопку **ENTER** или  $\triangleright$ .
- 2 С помощью кнопок  $\Delta \nabla$  выберите информацию или трек, затем нажмите кнопку **ENTER**.

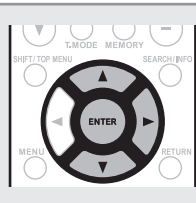

- Для воспроизведения сжатых аудио файлов с усиленными низкими или высокими частотами рекомендуем воспроизведение в режиме M-DAX (стр. 78). Исходное состояние, установленное на предприятии-изготовителе, - «OFF».
- Вы можете определить длительность отображения экранного меню (по умолчанию: 30 секунд) в меню «NET/USB» (стр. 87). Нажмите кнопку  $\Delta \nabla \triangleleft \triangleright$  для возврата к исходному экрану.
- С помощью кнопки **STATUS** вы можете переключить информацию на экране между названием, именем исполнителя или названием альбома.

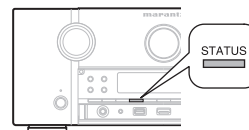

❑ Работа в Napster



Функциональные кнопки	Функция
<b>PRESET +, -</b>	Выбор предустановленных каналов
<b>AVO P</b>	Операции курсора/ автопоиск (кью, $\Delta \nabla$ )
<b>ENTER</b> (Нажать и отпустить)	Ввод/ Пауза
<b>ENTER</b> (Нажать и удерживать в нажатом положении)	Останов
<b>SEARCH</b>	Меню поиска/ Страница поиска*
<b>RETURN</b>	Возврат
$\triangleright$	Воспроизведение/ Пауза
$\lll \ggg$	Автопоиск (кью)
$\blacksquare$	Останов
<b>1 - 8</b>	Выбор предустановленных каналов
<b>SHIFT</b>	Выбор предустановленных блоков каналов
<b>TV POWER</b>	Включение питания телевизора/ режим ожидания (По умолчанию: Marantz)
<b>TV INPUT</b>	Переключение входа телевизора (По умолчанию: Marantz)

- Повторное воспроизведение (стр. 73 «Repeat»)
- Воспроизведение в произвольном порядке (стр. 73 «Random»)

\* При отображении экранного меню дважды нажмите кнопку **SEARCH/INFO**, затем нажмите кнопку  $\triangleleft$  (предыдущая страница) или  $\triangleright$  (следующая страница). Для отмены нажмите кнопку  $\Delta \nabla$  или **SEARCH/INFO**.

## Прслушивание Pandora

### 1 Подготовка к воспроизведению.

- ① Проверьте состояние сети, затем включите питание устройства (стр. 25 «Подключение домашней сети (ЛВС»).
- ② При необходимости выполнения настроек перейдите в меню «Network Connecting» (стр. 83).

### 2 Нажмите кнопку **AMP** и затем нажмите кнопку **SOURCE SEL** для вызова на экран меню Source Select, затем выберите **P** (стр. 26).

Затем нажмите кнопку **NET/USB**.

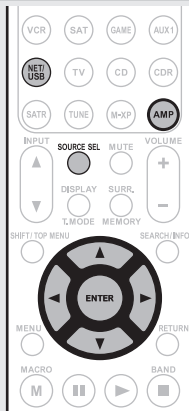
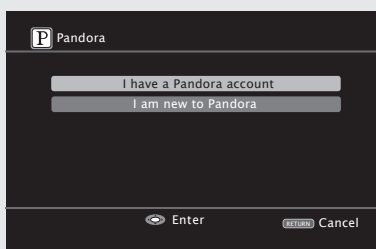

- Если вы не зарегистрированы на сайте Pandora и у вас нет учетной записи, выберите «I am new to Pandora». На экране будет отображена ссылка на Pandora и код активации. Перейдите на веб-сайт Pandora и зарегистрируйте код активации и данные учетной записи. Затем нажмите кнопку **ENTER**.

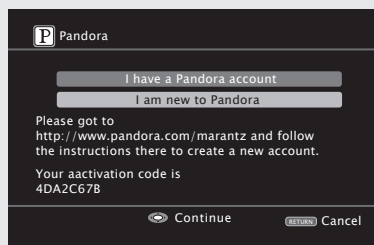

### 3 Если у вас есть учетная запись на сайте Pandora, с помощью кнопок $\Delta/\nabla$ выберите «I have a Pandora account», затем нажмите кнопку **ENTER** или $\triangleright$ .

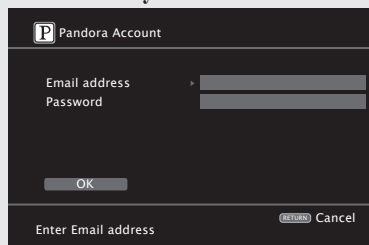

### 4 Введите данные в поля «Email address» и «Password».

- Подробную информацию о вводе символов см. на стр. 67

### 5 После ввода адреса в поле «Email address» и пароля в поле «Password», выберите «OK», затем нажмите кнопку **ENTER**.

Если адрес и пароль совпадают, на экране будет отображено меню Pandora.

#### ПРИМЕЧАНИЕ

Нажмите кнопку **RETURN** для отмены введенных значений. При отображении сообщения «Cancel input?» выберите «Yes», затем нажмите кнопку **ENTER**.

### □ Создание новой радиостанции

Вы можете создать до 100 новых радиостанций.

### 1 Нажмите кнопку $\Delta/\nabla$ для выбора «New Station», затем нажмите кнопку **ENTER** или $\triangleright$ .

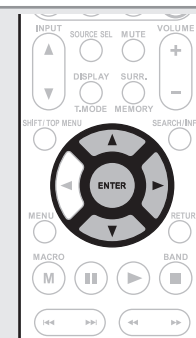

### 2 Введите данные в поля «Track Name» или «Artist Name», затем нажмите кнопку **ENTER**.

- Подробную информацию о вводе символов см. на стр. 67

### 3 С помощью кнопок $\Delta/\nabla$ выберите «Search by artist» или «Search by track», затем нажмите кнопку **ENTER**.

Вы можете выполнить поиск по трекам и исполнителям, и отобразить на экране полученный список.

### 4 С помощью кнопок $\Delta/\nabla$ выберите файл (например, D&M2) из списка и нажмите кнопку **ENTER** или $\triangleright$ .

Выбранный файл начнет воспроизведение.

К концу названия файла будет добавлено «Radio» и таким образом вы сможете создать новую радиостанцию (например, D&M2 Radio).



❑ Прослушивание созданных радиостанций

**Прослушивание созданных радиостанций (например, D&M2 Radio)**

Определяя предпочитаемый трек и имя исполнителя, программа находит музыку с аналогичным ритмом и жанром.

С помощью кнопок  $\Delta$ / $\nabla$  выберите радиостанцию («D&M2 Radio»), которую, хотите прослушать, затем нажмите кнопку **ENTER** или  $\triangleright$ .

В программе Pandora вы сможете выполнить поиск по имени исполнителя или по названию трека с помощью «D&M2». По завершении поиска, начнется воспроизведение треков с аналогичным ритмом или стилем.

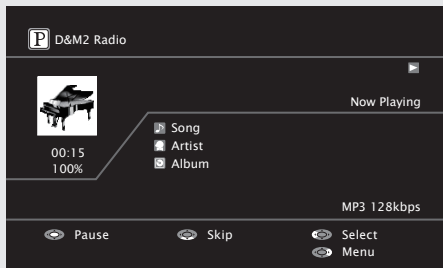
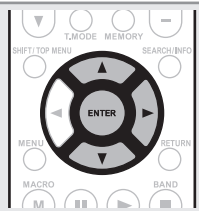

**Прослушивание в случайном порядке созданных радиостанций**

Нажмите кнопку  $\Delta$ / $\nabla$  для выбора «Quick Mix», затем нажмите кнопку **ENTER** или  $\triangleright$ .

Созданные радиостанции будут запускаться в произвольном порядке.

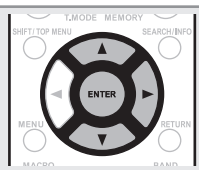

❑ Группировка треков в радиостанциях

Вы можете отсортировать треки, настраивая меню Pandora во время воспроизведения трека.

Нажмите кнопку  $\triangleright$  во время воспроизведения трека.

На экране будет отображено меню Pandora.

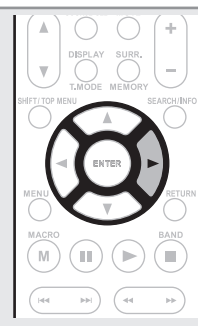
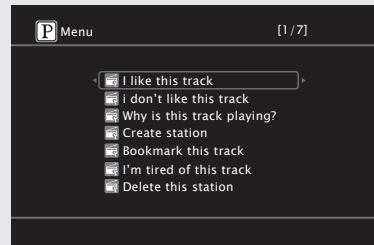

- I like this track**
  - Нажмите, если вам нравится воспроизводимый трек.
  - Возврат к экрану воспроизведения. На экране будет отображена иконка (Большой палец вверх). (Иконка не будет отображаться для следующего трека.)
- I don't like this track**
  - Нажмите, если вам не нравится воспроизводимый трек.
  - Возврат к экрану воспроизведения. На экране будет отображена иконка (Большой палец вниз). (Иконка не будет отображаться для следующего трека.)
- Why is this track playing?**
  - Указывает причину выбора данного трека.
- Create station**
  - Создает станцию для воспроизводимых треков или исполнителей.
  - Оставляет закладку для воспроизводимого трека.
- Bookmark this track**
  - Вы можете проверить положение закладки на компьютере или iPhone.
  - Более подробную информацию вы можете найти на веб-сайте Pandora.
- I'm tired of this track**
  - Нажмите, если вам не нравится воспроизводимый трек.
  - Данный трек не будет воспроизводиться в течение 1 месяца.
- Delete this station**
  - Нажмите, если хотите удалить воспроизводимый трек.

**ПРИМЕЧАНИЕ**

- Вы можете пропустить до 6 треков, воспроизводимых в течение часа.
- Вы можете создать до 100 новых радиостанций.

❑ Удаление учетной записи

Удалите данное устройство из списка регистрации на сайте Pandora.

**1** Во время отображения на экране главной страницы Pandora нажмите кнопку **RETURN**.

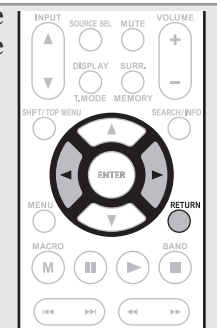
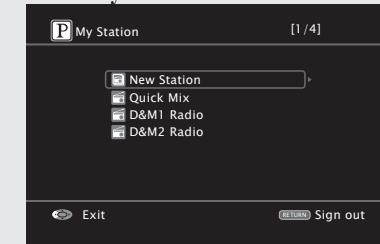

**2** После появления на экране всплывающего меню, выберите «Yes» с помощью кнопок  $\triangleleft$ / $\triangleright$ .

❑ Работа с Pandora



Функциональные кнопки	Функция
$\triangleleft$ $\triangleright$	Операции курсора/ автопоиск (кью, */*)
<b>ENTER</b> (Нажать и отпустить)	Ввод/ Пауза
<b>ENTER</b> (Нажать и удерживать в нажатом положении)	Останов
<b>SEARCH</b>	Поиск страницы
<b>RETURN</b>	Возврат
	Воспроизведение
	Автопоиск (кью)
<b>II</b>	Пауза
	Останов
<b>TV POWER</b>	Включение питания телевизора/ режим ожидания (По умолчанию: Marantz)
<b>TV INPUT</b>	Переключение входа телевизора (По умолчанию: Marantz)

\* При отображении экранного меню нажмите кнопку **SEARCH**, затем нажмите кнопку  $\triangleleft$  (предыдущая страница) или  $\triangleright$  (следующая страница). Для отмены нажмите кнопку  $\Delta$ / $\nabla$  или **SEARCH**.

## Прослушивание Rhapsody

### 1 Подготовка к воспроизведению.

- ① Проверьте состояние сети, затем включите питание устройства (стр. 25 «Подключение домашней сети (ЛВС»).
- ② При необходимости выполнения настроек перейдите в меню «Network Connecting» (стр. 83).

### 2 Нажмите кнопку AMP и затем нажмите кнопку SOURCE SEL для вызова на экран меню Source Select, затем выберите

Затем нажмите кнопку NET/USB.

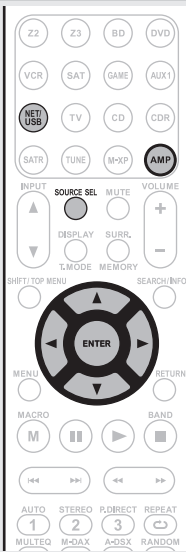

### 3 Нажмите кнопку Δ∇ для выбора «Sign in to your account», затем нажмите кнопку ENTER или ▷.

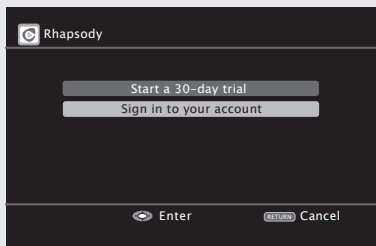

### 4 Введите имя пользователя и пароль.

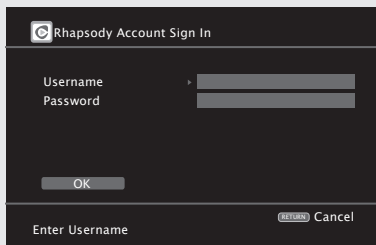

• Подробную информацию о вводе символов см. на стр. 67

### 5 После ввода имени пользователя в поле «Username» и пароля в поле «Password», выберите «OK», затем нажмите кнопку ENTER.

Если имя пользователя и пароль совпадают, на экране будет отображено меню Rhapsody.

#### ПРИМЕЧАНИЕ

- Пароль должен содержать не более 99 символов.
- Нажмите кнопку RETURN для отмены введенных значений. При отображении сообщения «Cancel input?» выберите «Yes», затем нажмите кнопку ENTER.

#### Выбор режима поиска

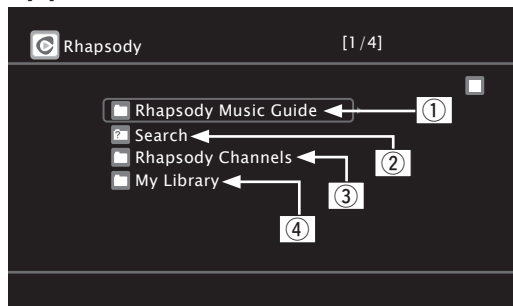

#### ① Выбор из последней информации Rhapsody.

1 С помощью кнопок Δ∇ выберите «Rhapsody Music Guide», затем нажмите кнопку ENTER или ▷.

2 С помощью кнопок Δ∇ выберите необходимую информацию для выбора трека, затем нажмите кнопку ENTER или ▷.

• Подробную информацию о вводе символов см. на стр. 67

3 Повторите выполнение шага 2 до появления на экране нужного трека.

4 Нажмите кнопку Δ∇ для выбора трека, затем нажмите кнопку ENTER или ▷.

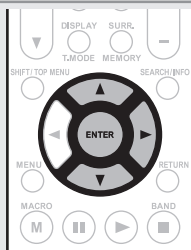

#### ② Ввод символов для поиска трека, который хотите прослушать

1 С помощью кнопок Δ∇ выберите «Search», затем нажмите кнопку ENTER или ▷.

2 Нажмите кнопку Δ∇ для выбора параметра, затем нажмите кнопку ENTER или ▷.

Появится дисплей поиска.  
• Вы можете выполнить поиск по имени исполнителя, названию альбома, трека или по ключевому слову.

3 Введите символы, затем нажмите кнопку ENTER.

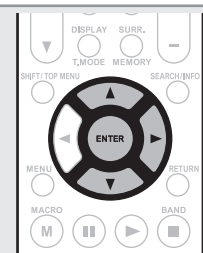

#### ③ Поиск из интернет-радиостанций Rhapsody

1 Нажмите кнопку Δ∇ для выбора «Rhapsody Channels», затем нажмите кнопку ENTER или ▷.

2 Повторите выполнение шага 1, пока на экране не появится нужная радиостанция.

3 С помощью кнопок Δ∇ выберите радиостанцию, затем нажмите кнопку ENTER или ▷.  
Появится дисплей поиска.



#### ④ Прослушивание треков, зарегистрированных в библиотеке

1 Нажмите кнопку Δ∇ для выбора «My Library», затем нажмите кнопку ENTER или ▷.

2 Повторите выполнение шага 1, пока на экране не появится список треков.

3 С помощью кнопок Δ∇ выберите необходимую информацию или трек, затем нажмите кнопку ENTER или ▷.  
После выбора на экране будет отображена необходимая информация.



### □ Меню трека

Во время отображения нажмите кнопку  $\triangleright$  для отображения меню трека.

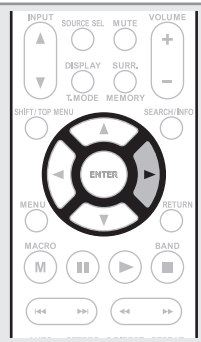
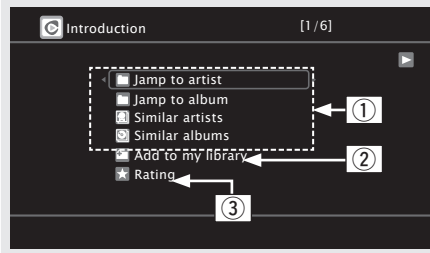

#### ① Поиск аналоговичной музыки

Нажмите кнопку  $\triangle/\nabla$  для выбора параметра, затем нажмите кнопку **ENTER** или  $\triangleright$ .

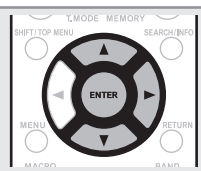

#### ② Регистрация треков в моей библиотеке

Нажмите кнопку  $\triangle/\nabla$  для выбора «Add to my library», затем нажмите кнопку **ENTER** или  $\triangleright$ . Трек будет включен в библиотеку.

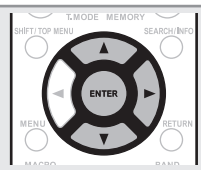

#### ③ Функция рейтинга

**1** С помощью кнопок  $\triangle/\nabla$  выберите «Rating», затем нажмите кнопку **ENTER** или  $\triangleright$ .

**2** С помощью кнопок  $\triangle/\nabla$  выберите нужный рейтинг, затем нажмите кнопку **ENTER**.

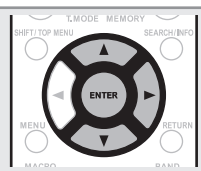

- Для воспроизведения сжатых аудио файлов с усиленными низкими или высокими частотами рекомендуем воспроизведение в режиме M-DAX (стр. 78). Исходное состояние, установленное на предприятии-изготовителе, - «OFF».
- Вы можете определить длительность отображения экранного меню (по умолчанию: 30 секунд) в меню «NET/USB» (стр. 87). Нажмите кнопку  $\triangle/\nabla \triangleleft \triangleright$  для возврата к исходному экрану.
- С помощью кнопки **STATUS** вы можете переключить информацию на экране между названием, именем исполнителя или названием альбома.

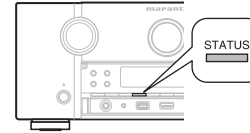

### □ Работа Rhapsody



Функциональные кнопки	Функция
<b>PRESET +, -</b>	Выбор предустановленных каналов
<b>ENTER</b> (Нажать и отпустить)	Ввод/ Пауза
<b>ENTER</b> (Нажать и удерживать в нажатом положении)	Останов
<b>SEARCH</b>	Поиск страницы *1/ Поиск символа *2
<b>RETURN</b>	Возврат
$\blacktriangleright$	Воспроизведение/ Пауза
$\lll \ggg$	Автопоиск (кью)
$\ \ $	Пауза
$\blacksquare$	Останов
<b>1 - 8</b>	Выбор предустановленных каналов
<b>SHIFT</b>	Выбор предустановленных блоков каналов
<b>TV POWER</b>	Включение питания телевизора/ режим ожидания (По умолчанию: Marantz)
<b>TV INPUT</b>	Переключение входа телевизора (По умолчанию: Marantz)

- Повторное воспроизведение (стр. 73 «Repeat»)
- Воспроизведение в произвольном порядке (стр. 73 «Random»)

- \*1 При отображении экранного меню нажмите кнопку **SEARCH**, затем нажмите кнопку  $\triangleleft$  (предыдущая страница) или  $\triangleright$  (следующая страница). Для отмены дважды нажмите кнопку  $\triangle/\nabla$  или **SEARCH**.
- \*2 При отображении экранного меню дважды нажмите кнопку **SEARCH**, затем нажмите кнопку  $\triangleleft$  для выбора первой буквы режима.
  - Если невозможно найти список, на экране будет отображено сообщение «unsorted list». Для отмены нажмите кнопку  $\triangle/\nabla$  или **SEARCH**.



Если список не в алфавитном порядке, вы не сможете выполнить поиск по символам.

# Выбор режима прослушивания (Окружающий звук)

Данное устройство может воспроизводить поступающие аудио сигналы в многоканальном режиме окружающего звука или в стереофоническом режиме. Выберите режим прослушивания в соответствии с воспроизводимым контентом (фильмы, музыка и т.д.) или в соответствии с вашими предпочтениями.

## Режим прослушивания

Поступающий аудио сигнал	Воспроизведение	Режим прослушивания	
2 канальный Многоканальный	Окружающий звук	Многоканальное воспроизведение (стр. 46)	<p>Для 2-канального входного сигнала:</p> <ul style="list-style-type: none"> <li>Сигналы канала бокового громкоговорителя создаются при боковом воспроизведении окружающего звука.</li> </ul> <p>Для многоканального входного сигнала:</p> <ul style="list-style-type: none"> <li>Записанный сигнал канала бокового громкоговорителя воспроизводится в виде воспроизведения окружающего звука. (Звук будет воспроизводиться в соответствии с настройками размера громкоговорителей в "Speaker Config." (стр. 80.))</li> <li>Сигналы бокового тылового канала и фронтального напольного канала, которые не были записаны в источнике, будут созданы при воспроизведении.</li> </ul>
2 канальный Многоканальный	Стерео	Стереофоническое воспроизведение (Стр. 48)	<ul style="list-style-type: none"> <li>Поступающие многоканальные сигналы смешиваются в двухканальный звук и воспроизводятся.</li> <li>Также выводится и сигнал сабвуфера.</li> </ul>
2 канальный Многоканальный	Стерео Окружающий звук	Прямое воспроизведение (Стр. 48)	<p>Воспроизводится неизменный звук, записанный в источнике.</p> <ul style="list-style-type: none"> <li>Сигналы бокового тылового и фронтального напольного канала не создаются.</li> <li>В этом режиме следующие параметры недоступны для воспроизведения.                             <ul style="list-style-type: none"> <li>Тональность (стр. 75)</li> <li>Dynamic EQ® (стр. 76)</li> <li>M-DAX (стр. 78)</li> <li>MultEQ® (стр. 76)</li> <li>Dynamic Volume® (стр. 77)</li> </ul> </li> </ul>
2 канальный Многоканальный	Виртуальный окружающий звук	Воспроизведение Dolby Virtual Speaker/ Dolby Headphone (стр. 48)	<p>Обработка Virtual Surround производится на 2-канальном или многоканальном входном сигнале, который воспроизводится в текущий момент.</p>

- Некоторые режимы прослушивания могут быть недоступны для выбора в зависимости от аудио формата и количества каналов входного сигнала. Более подробную информацию вы можете найти в разделе «Типы входных сигналов и соответствующие режимы окружающего звука» (стр. 74).
- Отрегулируйте эффект звукового поля с помощью меню "Surround Parameter" (стр. 50) для наслаждения режимом прослушивания.
- Вы также можете выбрать режим прослушивания, нажатием кнопки **SURROUND MODE** на панели управления устройства. Нажатие кнопки **SURROUND MODE** приведет к переключению режимов в следующем порядке.

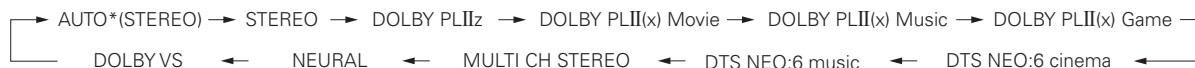
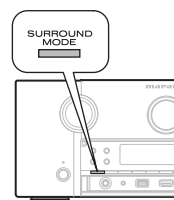

\* Для выбора "AUTO" нажмите кнопку **AUTO** на усилителе или пульте ДУ.

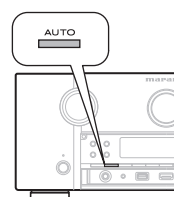

## Многоканальное воспроизведение

### Воспроизведение окружающего звука двухканальных источников

1 Запустите воспроизведение источника сигнала (стр. 27 - 45).

2 Нажмите кнопку **SURR.**, чтобы выбрать декодер окружающего звука для воспроизведения многоканального звука.

- При нажатии кнопки **SURROUND MODE** на панели управления устройства будет активирована та же функция, что и при нажатии кнопки на пульте ДУ.
- При каждом нажатии кнопки **SURR.** режим окружающего звука переключается в следующем порядке. Доступный для выбора декодер зависит от настроек параметров «Amp Assign» (стр. 80) или «Speaker Config.» (стр. 80)

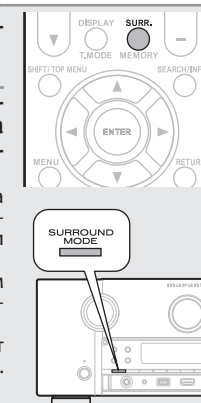

**DOLBY PLIIz** \* 1 Этот режим предназначен для 7.1-канального воспроизведения окружающего звука при использовании фронтальных напольных громкоговорителей. На экране отображается "PLIIz Height".

**DOLBY PLIIX** \* 2 Этот режим предназначен для 7.1 или 6.1-канального воспроизведения окружающего звука при использовании боковых тыловых громкоговорителей. На экране отображается "PLIIX Movie", "PLIIX Music" или "PLIIX Game".

**DOLBY PLI** Этот режим используется для 5.1-канального воспроизведения окружающего звука. Выберите этот режим, если не используете фронтальные напольные или боковые тыловые громкоговорители. На экране отображается "PLI Movie", "PLI Music" или "PLI Game".

**DTS NEO:6** Этот режим предназначен для 7.1, 6.1-канального или 5.1-канального воспроизведения окружающего звука при использовании боковых тыловых громкоговорителей. На экране отображается "DTS NEO:6 Cinema" или "DTS NEO:6 Music".

**MULTI CH STEREO** Этот режим предназначен для наслаждения стерео звучанием всех громкоговорителей.



**NEURAL** \*3 Этот режим предназначен для 7.1, 6.1-канального или 5.1-канального воспроизведения окружающего звука при использовании боковых тыловых громкоговорителей.  
• На экране отображается «NEURAL».

- \*1 Этот режим может быть выбран, если параметр «Amp Assign» (стр. 80) меню установлен в значение «Normal», а параметр «Front Speaker Setup» (стр. 51) установлен в значение «A».
- \*2 Этот режим может быть выбран, если параметр «Amp Assign» установлен в значение «Normal» или параметр «Speaker Config.» - «S.Back» не установлен в значение «None».
- \*3 Этот режим поддерживает 2-канальный звук и линейный канал ИКМ 2 (44,1 кГц, 48 кГц).

**[Отображение на экране]**

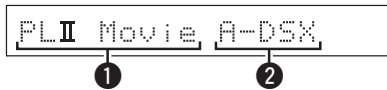

- 1 Указывает на использование декодера.
- 2 Отображает обработку Audyssey DSX™.

**□ Воспроизведение окружающего звука многоканальных источников (Dolby Digital, DTS и т.д.)**

**1** Запустите воспроизведение источника сигнала (стр. 27 - 45).

**2** Нажмите кнопку **SURR.**, чтобы выбрать декодер окружающего звука для воспроизведения многоканального звука.

- При нажатии кнопки **SURROUND MODE** на панели управления устройства будет активирована та же функция, что и при нажатии кнопки на пульте ДУ.

- Выберите режим окружающего звука при просмотре (стр. «Отображение воспроизводимого режима окружающего звука» далее справа).

- Доступный для выбора декодер зависит от входного сигнала, настроек параметров «Amp Assign» (стр. 80) или «Speaker Config.» (стр. 80)

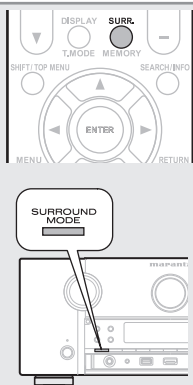

**Отображение воспроизводимого режима окружающего звука**

Входной сигнал	Режим окружающего звука	Дисплей
DOLBY DIGITAL (2-канальный)	NEURAL	NEURAL
DOLBY DIGITAL (отличный от 2-канального) / DOLBY DIGITAL EX	DOLBY DIGITAL	DOLBY DIGITAL
	DOLBY DIGITAL EX	DOLBY DIGITAL EX
	DOLBY DIGITAL + PLIIx Movie	DOLBY D + PLIIx MV
	DOLBY DIGITAL + PLIIx Music	DOLBY D + PLIIx MS
DOLBY DIGITAL Plus	DOLBY DIGITAL + PLIIz	DOLBY D + PLIIz
	DOLBY DIGITAL Plus	DOLBY DIGITAL +
	DOLBY DIGITAL Plus + EX	DOLBY D + + EX
	DOLBY DIGITAL Plus + PLIIx Movie	DOLBY D + PLIIx MV
	DOLBY DIGITAL Plus + PLIIx Music	DOLBY D + PLIIx MS
	DOLBY DIGITAL Plus + PLIIz	DOLBY D + + PLIIz
DOLBY TrueHD	DOLBY TrueHD	DOLBY TrueHD
	DOLBY TrueHD + EX	DOLBY HD +EX
	DOLBY TrueHD + PLIIx Movie	DOLBY HD +PLIIx MV
	DOLBY TrueHD + PLIIx Music	DOLBY HD +PLIIx MS
	DOLBY TrueHD + PLIIz	DOLBY HD +PLIIz
	DOLBY TrueHD + PLIIz	DOLBY HD +PLIIz
DTS (5.1-канальный) / DTS-ES Discrete 6.1 / DTS-ES Matrix 6.1 / DTS 96/24	DTS SURROUND	DTS SURROUND
	DTS + PLIIx Movie	DTS + PLIIx MV
	DTS + PLIIx Music	DTS + PLIIx MS
	DTS + PLIIz HEIGHT	DTS + PLIIz
	DTS + NEO:6	DTS + NEO:6
	DTS ES MTRX6.1*1	DTS ES MTRX6.1
	DTS ES DSCRT6.1*2	DTS ES DSCRT6.1
	DTS 96/24*3	DTS 96/24
DTS-HD	DTS-HD HI RES	DTS-HD HI RES
	DTS-HD MSTR	DTS-HD MSTR
	DTS-HD + NEO:6	DTS-HD + NEO:6
	DTS-HD + PLIIx MOVIE	DTS-HD + PLIIx MV
	DTS-HD + PLIIx MUSIC	DTS-HD + PLIIx MS
	DTS-HD + PLIIz HEIGHT	DTS-HD + PLIIz
	DTS Express	DTS Express
PCM (многоканальный)	MULTI CH IN	MULTI CH IN
	MULTI IN + Dolby EX	MULTI +Dolby EX
	MULTI IN + PLIIx MOVIE	MULTI IN +PLIIx MV
	MULTI IN + PLIIx MUSIC	MULTI IN +PLIIx MS
	MULTI IN + PLIIz HEIGHT	MULTI IN +PLIIz
	MULTI CH IN 7.1	MULTI CH IN 7.1
Все входные сигналы	Dolby VIRTUAL SPEAKER	DOLBY VS
Все указанные ранее сигналы	Audyssey DSX*4	Audyssey DSX

- \*1 Отображается при поступлении входного сигнала «DTS-ES Matrix 6.1».
- \*2 Отображается при поступлении входного сигнала «DTS-ES Discrete 6.1».
- \*3 Отображается при поступлении входного сигнала «DTS 96/24».
- \*4 Отображается при установке «Audyssey DSX» (стр. 77) в значение «ON-Height» или «ON-Wide»

**[Отображение на экране]**



- 1 Указывает на использование декодера.
  - Использование декодера DOLBY DIGITAL Plus отображается на экране в виде «DOLBY D +».
- 2 Указывает на использование декодера, создающего выходное звучание из боковых тыловых громкоговорителей.
  - При поступлении звука из фронтальных напольных громкоговорителей на экране будет отображено «+ PLIIz».



Подробнее о входном сигнале, воспроизводимом в каждом режиме окружающего звука см. раздел «Режимы и параметры окружающего звука» (стр. 106).

## Стерефоническое воспроизведение

Этот режим предназначен для стерефонического воспроизведения. Вы можете отрегулировать тональность звучания.

- Звук выводится из фронтальных левого и правого громкоговорителей и сабвуфера.
- Поступающие многоканальные сигналы смешиваются в двухканальный звук и воспроизводятся.

**1** Запустите воспроизведение источника сигнала (☞ стр. 27 - 45).

**2** Нажмите кнопку **STEREO**. Будет запущено стерефоническое воспроизведение.



## Прямое воспроизведение

Воспроизводится неизменный звук, записанный в источнике.

- Сигналы бокового тылового и фронтального напольного канала не создаются.
- В этом режиме следующие параметры недоступны для воспроизведения.
  - Тональность (☞ стр. 75)
  - Dynamic EQ\* (☞ стр. 76)
  - M-DAX (☞ стр. 78)
  - MultEQ\* (☞ стр. 76)
  - Dynamic Volume\* (☞ стр. 77)

**1** Запустите воспроизведение источника сигнала (☞ стр. 27 - 45).

**2** Нажмите кнопку **P.DIRECT** для выбора режима прямого воспроизведения.

- При нажатии кнопки **PURE DIRECT** на панели управления устройства будет активирована та же функция, что и при нажатии кнопки на пульте ДУ.

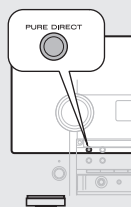

- При каждом нажатии кнопки P.DIRECT режим переключается в следующем порядке.

**Source Direct** (Непосредственно из источника сигнала) В этом режиме треки воспроизводятся с высоким качеством звучания без прохождения через настройки качества.

**Pure Direct** \* В этом режиме треки воспроизводятся с максимально приближенным к исходному качеством звучания.

**Auto** Этот режим определяет тип входного цифрового сигнала и автоматически выбирает соответствующий режим воспроизведения.

- \* Следующие схемы, влияющие на качество звучания, выключены.
- Схема экрана на панели управления устройства (Экран отключен).
  - Схема аналогового видео входа/выхода



- Для отмены повторно нажмите кнопку **P.DIRECT**.
- Видеосигналы выводятся только при воспроизведении сигналов HDMI в режиме PURE DIRECT.

### ПРИМЕЧАНИЕ

В режиме PURE DIRECT экранное меню не отображается.

## Воспроизведение Dolby Virtual Speaker/ Dolby Headphone

### Режим Dolby Virtual Speaker

В этом режиме создается полноценный окружающий звук при подключении двух громкоговорителей.

- Звук выводится из фронтальных левого и правого громкоговорителей.
- Поступающие многоканальные сигналы смешиваются в двухканальный.

**1** Запустите воспроизведение источника сигнала (☞ стр. 27 - 45).

**2** Нажмите кнопку **SURR.** для выбора «DOLBY VS».

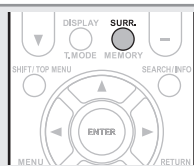

### Режим Dolby Headphone

С помощью этого режима вы можете насладиться прослушиванием многоканального окружающего звучания через наушники.

Нажмите кнопку **SURR.** для выбора режима **Dolby Headphone**.

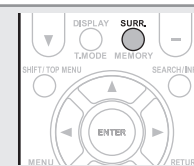

- При нажатии кнопки **SURROUND MODE** на панели управления устройства будет активирована та же функция, что и при нажатии кнопки на пульте ДУ.

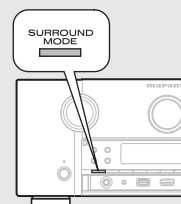

- При каждом нажатии кнопки **SURR.** режим Dolby Headphone переключается в следующем порядке.

**DOLBY HEADPHONE** Этот режим окружающего звука предназначен для прослушивания через наушники. Окружающий звук создается в обычных наушниках.

**DOLBY HP BYPASS** Звук воспроизводится в обычном стерео режиме, вместо окружающего звука в наушниках.

**DOLBY HP PLII Movie** Этот режим оптимально подходит для воспроизведения фильмов.





**DOLBY HP PLII Music** Этот режим оптимально подходит для воспроизведения музыкальных источников.

### ПРИМЕЧАНИЕ

- Режим окружающего звука возвращается к предыдущей настройке, как только штекер вынут из разъема.
- Вы можете выбрать Dolby HP PL II Movie или Dolby HP PL II Music при воспроизведении 2-канального источника.

## Расширенный вариант

В этом разделе описаны функции и операции, позволяющие оптимально использовать данное устройство.

- Установка/ подключение громкоговорителей (Дополнительные подключения)  Стр. 50
- Воспроизведение (Дополнительные операции)  Стр. 57
- Воспроизведение в ZONE2/ZONE3 (отдельное помещение)  Стр. 63
- Выполнение детальных настроек  Стр. 65
- Управление подключенным устройством с помощью пульта ДУ  Стр. 92

# Установка/ подключение громкоговорителей (Дополнительные подключения)

В этом разделе описан широкий диапазон процедур установки/подключения/настройки громкоговорителей.

Подробнее об установке/подключении/настройке 7.1-канального звучания с использованием боковых тыловых громкоговорителей см. в разделе «Упрощенный вариант (Краткое руководство пользователя)» (стр. 4).

С помощью функции автоматической настройки Audyssey® вы сможете настроить автоматическое определение количества подключенных громкоговорителей и выполнить оптимальные настройки используемых громкоговорителей.

## Процедура настройки громкоговорителей

Установка

Подключение (стр. 51)

Настройка громкоговорителей (стр. 54)

## Установка

Это устройство совместимо с Audyssey DSX™ (стр. 111) и Dolby Pro Logic IIz (стр. 112), которое обеспечивает более широкое и более глубокое ощущение объемного звучания. При использовании Audyssey DSX, установите фронтальные широтные и фронтальные напольные громкоговорители. Для использования Dolby Pro Logic IIz необходимо установить фронтальные напольные громкоговорители.

Боковые тыловые громкоговорители рекомендуем установить на 60 – 90 см выше уровня человеческого уха.

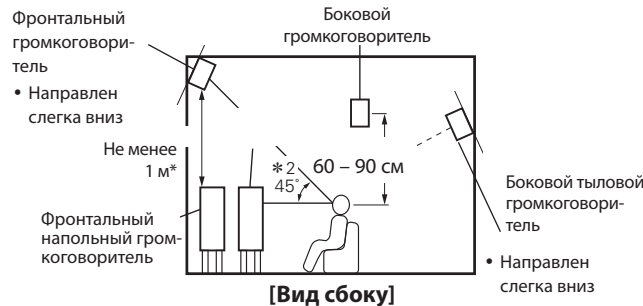

- \* 1 Рекомендуется для использования Dolby Pro Logic IIz
- \* 2 Рекомендуется для Audyssey DSX

### ПРИМЕЧАНИЕ

Звук не выводится одновременно из боковых тыловых и всех фронтальных громкоговорителей. Переключение громкоговорителей возможно в результате изменения настроек в режиме окружающего звука или Audyssey DSX.

## Установка 7.1-канальной системы (Боковые тыловые/ Фронтальные напольные /Фронтальные широтные громкоговорители)

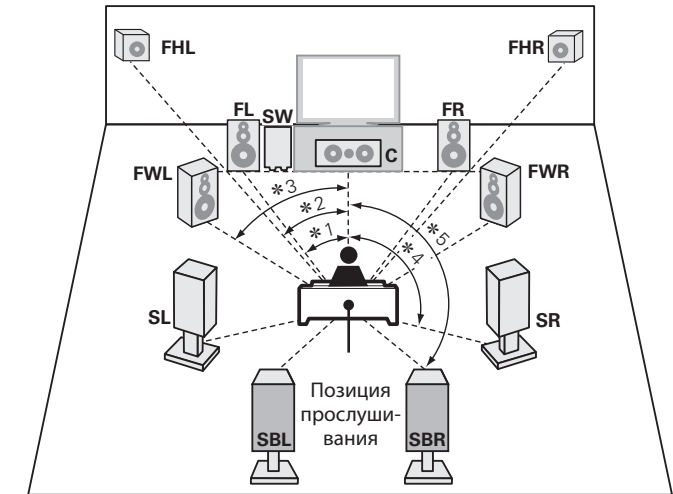

- \* 1 22° – 30°
- \* 2 22° – 45°
- \* 3 55° – 60°
- \* 4 90° – 110°
- \* 5 135° – 150°

## Установка 6.1-канальной системы (Тыловые боковые громкоговорители)

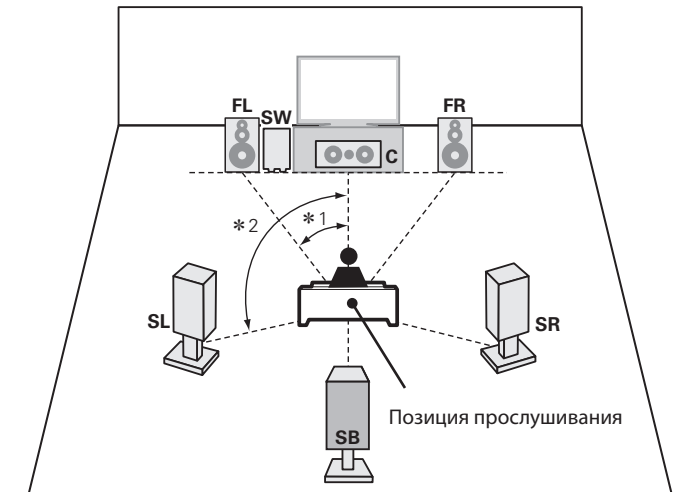

- \* 1 22° – 30°
- \* 2 90° – 110°

### 5.1-канальной системы

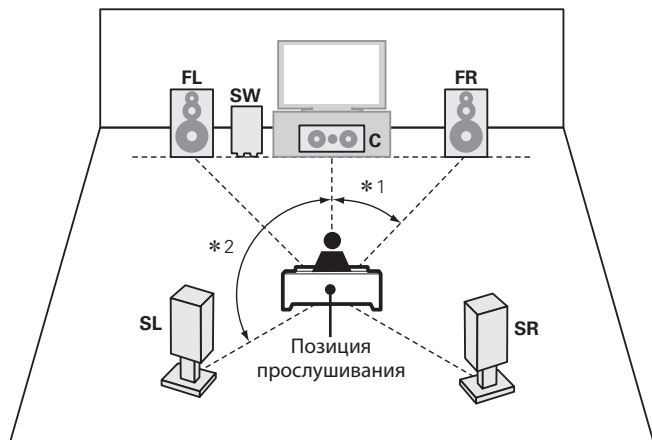

\* 1 22° - 30° \* 2 120°

### При установке фронтальных А/В громкоговорителей

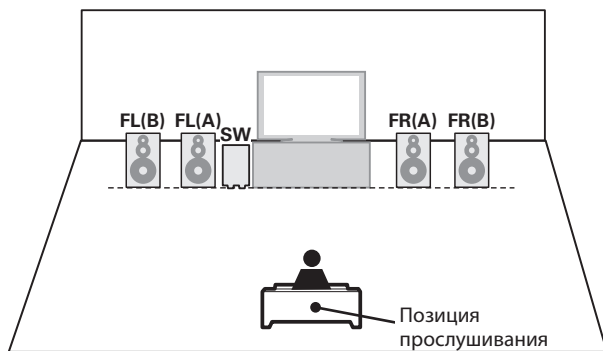

- |   |  |
|---|--|
| <b>FL</b> Фронтальный громкоговоритель (левый)  | <b>SBL</b> Боковой тыловой громкоговоритель (левый)        |
| <b>FR</b> Фронтальный громкоговоритель (правый) | <b>SBR</b> Боковой тыловой громкоговоритель (правый)       |
| <b>C</b> Центральный громкоговоритель           | <b>FHL</b> Фронтальный напольный громкоговоритель (левый)  |
| <b>SW</b> Сабвуфер                              | <b>FHR</b> Фронтальный напольный громкоговоритель (правый) |
| <b>SL</b> Боковой громкоговоритель (левый)      | <b>FWL</b> Фронтальный широтный громкоговоритель (левый)   |
| <b>SR</b> Боковой громкоговоритель (правый)     | <b>FWR</b> Фронтальный широтный громкоговоритель (правый)  |
| <b>SB</b> Боковой тыловой громкоговоритель      |  |

## Подключение

- Метод подключения 7.1-канальной системы с боковыми тыловыми громкоговорителями описан на стр. 5.
- Метод подключения телевизора описан на стр. 6.

### Подключение 7.1-канальной системы (Боковые тыловые/Фронтальные напольные / Фронтальные широтные громкоговорители)

Для запуска воспроизведения 7.1-канальной системы (Боковые тыловые/ Фронтальные напольные/ Фронтальные широтные громкоговорители) установите «Amp Assign» в разделе «Настройка громкоговорителей» (стр. 54) в значение «Normal».

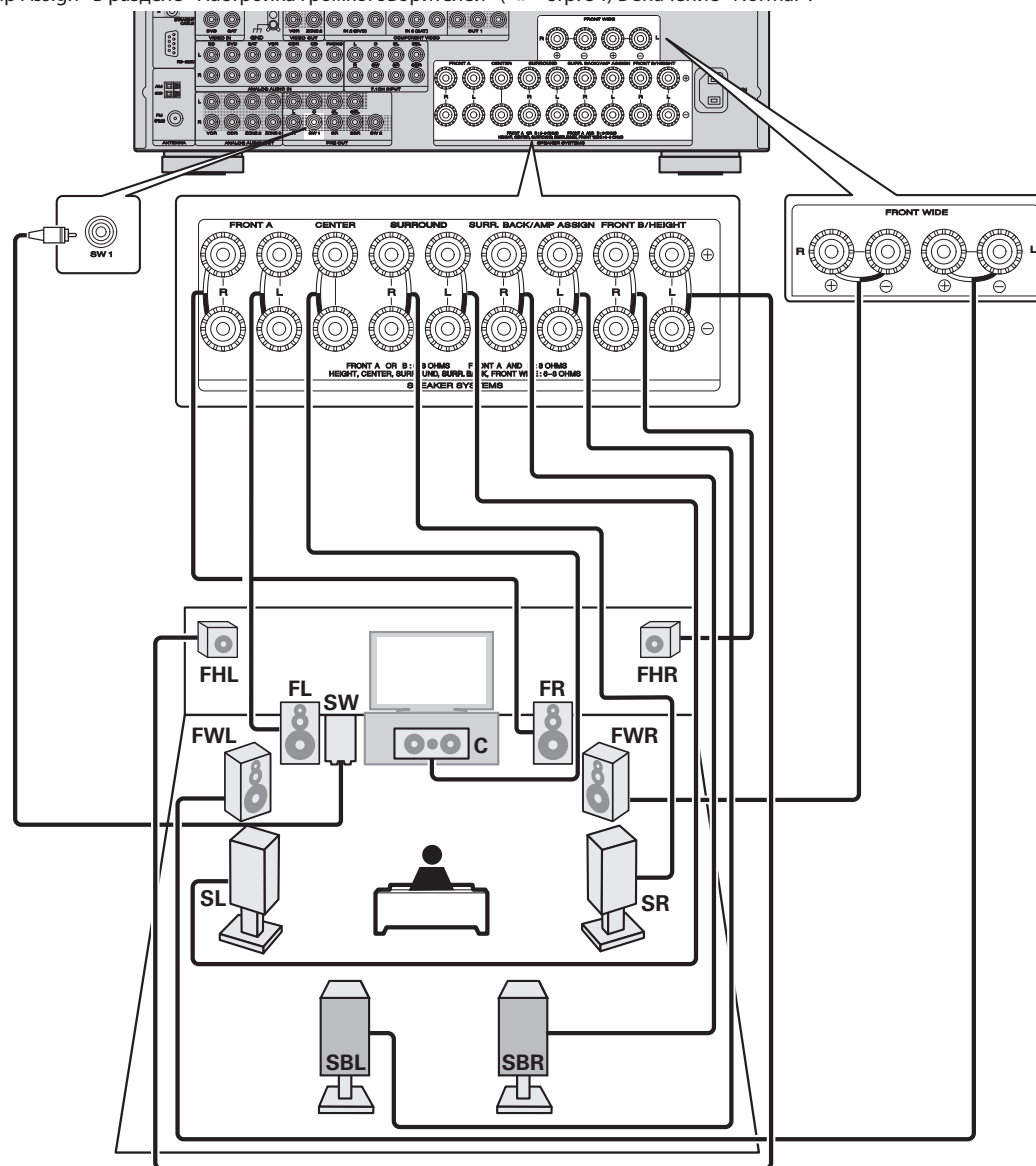

### Подключение 6.1-канальной системы (боковые тыловые громкоговорители)

При использовании одного бокового тылового громкоговорителя (в 6.1-канальном подключении), подключите его к контактам «L» разъема SURR. BACK/AMP ASSIGN.

Подробнее о выполнении настроек в этом случае см. в разделе «Установка 6.1-канальной системы (Тыловые боковые громкоговорители)» (стр. 50). Для запуска воспроизведения 6.1-канальной системы (Боковые тыловые громкоговорители) установите «Amp Assign» в разделе «Настройка «Amp Assign»» (стр. 54) в значение «Normal».

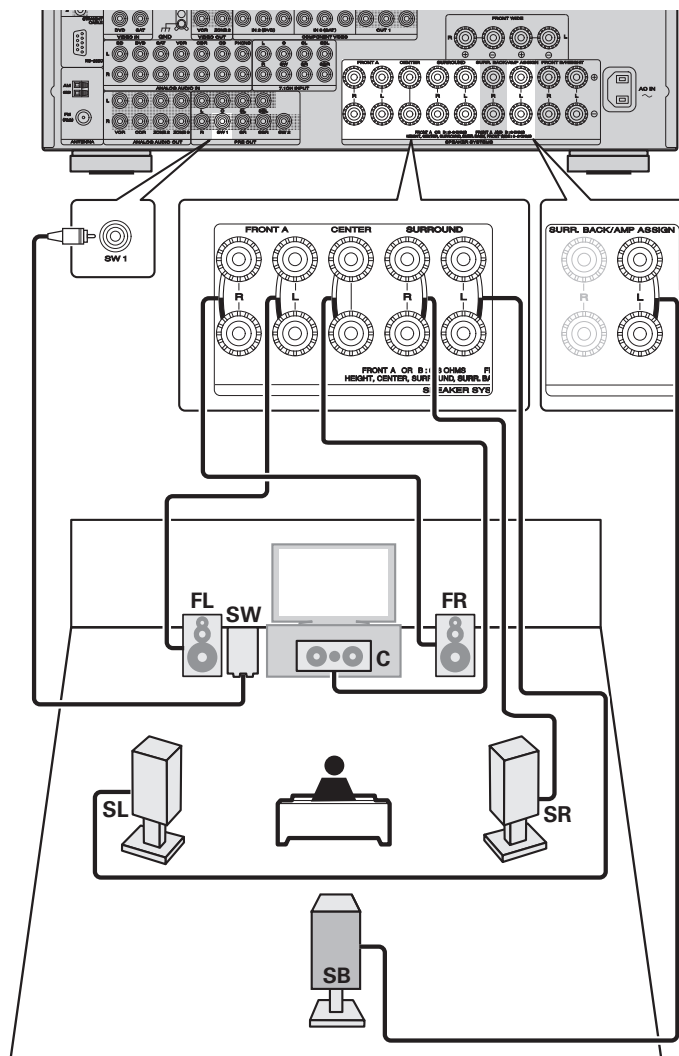

### 5,1 канальное подключение

Для запуска воспроизведения 5,1-канальной системы установите «Amp Assign» в разделе «Настройка «Amp Assign»» (стр. 54) в значение «Normal».

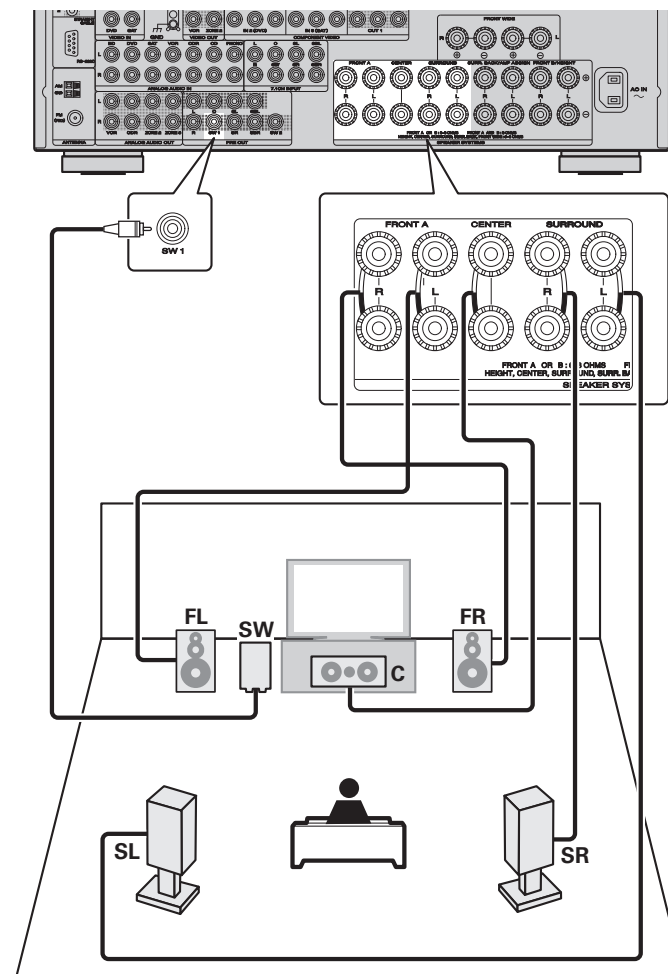

## Фронтальное подключение А/В

Второй набор фронтальных громкоговорителей может быть подключен к разъемам FRONT B/ HEIGHT.

В этом случае выполните настройки помощью кнопки **SPKR A/B** на пульте ДУ или на панели управления (☞ стр. 27 «Установка фронтальных громкоговорителей для использования»).

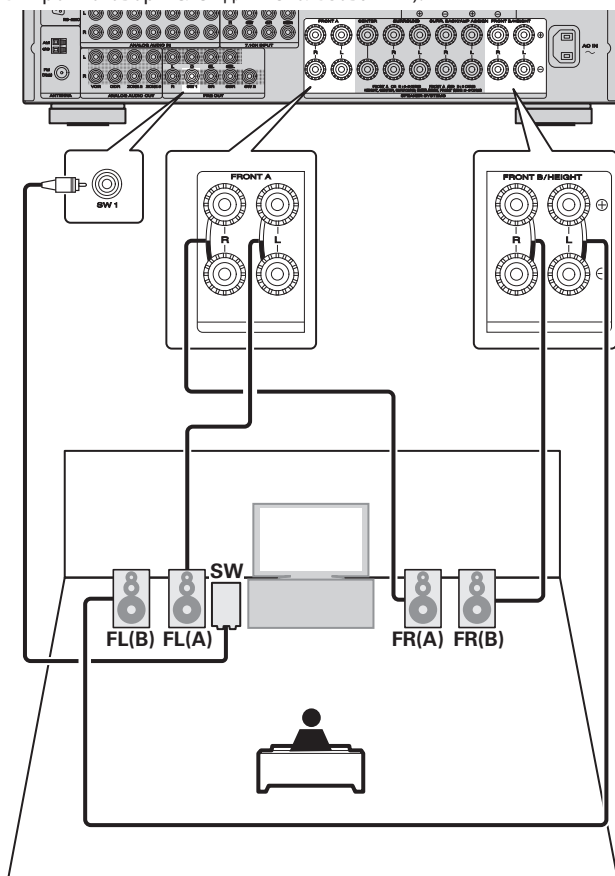

Для воспроизведения окружающего звука многоканального источника 7.1-канальное воспроизведение будет доступно при подключении центрального громкоговорителя, боковых, боковых тыловых (или фронтальных широтных) громкоговорителей и сабвуфера. Фронтальные громкоговорители могут использоваться по отдельности в зависимости от технических характеристик громкоговорителей или источника воспроизведения, например, фронтальные громкоговорители (А) для многоканального воспроизведения и фронтальные громкоговорители (В) для 2-канального воспроизведения.

## ПРИМЕЧАНИЕ

При одновременном использовании громкоговорителей А и В проверьте сопротивление подключенных громкоговорителей (☞ стр. 5).

## 2.1 канальное подключение

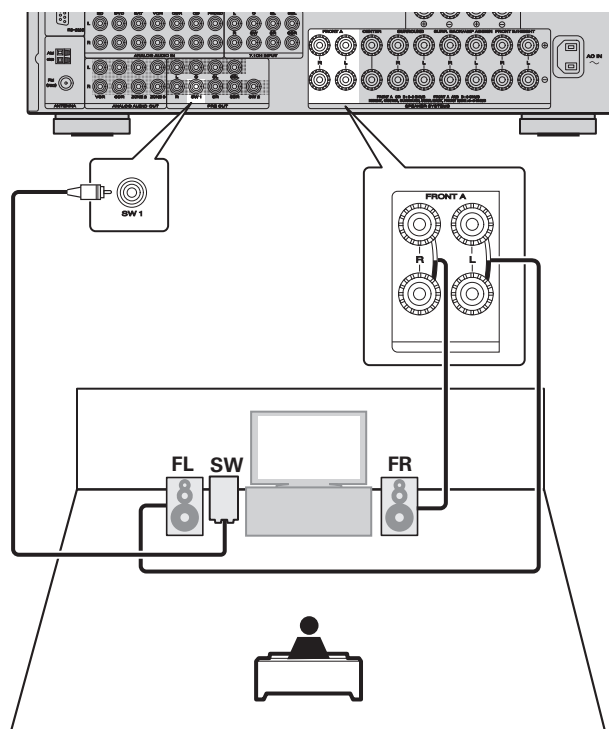

### Для подключения двух сабвуферов

К данному устройству можно подключить два сабвуфера. Из каждого разъема сабвуфера будет передаваться идентичный сигнал.

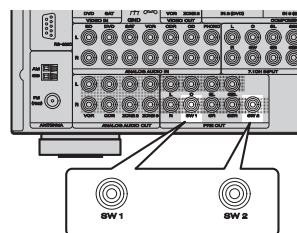

## Подключение двухполосного усиления

Подключение двухполосного усиления предназначено для подключения отдельных усилителей к ВЧ и НЧ разъемам громкоговорителя, совместимого с функцией би-эмпинга. Это предупреждает передачу противоэлектродвижущей силы (обратная сила без выхода) низкочастотного динамика на высокочастотный, что влияет на качество звучания ВЧ динамика. В результате вы можете наслаждаться высококачественным звучанием.

В этом случае установите параметр «Amp Assign» меню «Настройка «Amp Assign»» (стр. 54) в значение «SPKR-C».

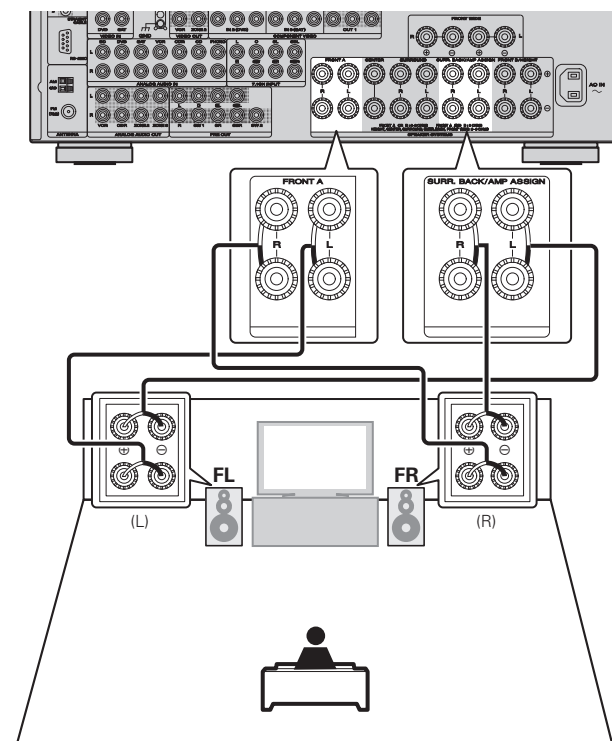

При выполнении двухполосного подключения, тот же сигнал выводится из разъемов FRONT A и SURR.BACK/AMP ASSIGN. Для воспроизведения окружающего звука многоканального источника 5.1-канальное воспроизведение будет доступно при подключении центрального громкоговорителя, боковых громкоговорителей и сабвуфера.

## ПРИМЕЧАНИЕ

- Используйте громкоговорители, совместимые с двухполосным подключением.
- Выполняя двухполосное подключение, убедитесь, что извлекли замыкающую пластину или провод, расположенный между ВЧ и НЧ разъемами громкоговорителя.

# Настройка громкоговорителей

Расположенная вокруг параметра  означает активное значение.

В этом разделе описаны методы настройки акустических систем, отличных от 7.1-канальных (с боковыми тыловыми громкоговорителями).

Настройка 7.1-канальных акустических систем с боковыми тыловыми громкоговорителями описана в разделе «Настройка акустической системы (Автоматическая настройка Audyssey®)» (стр. 7) в главе «Упрощенный вариант».

Для начала установите и подключите громкоговорители к устройству.

Указанные далее настройки необходимо выполнить до начала выполнения измерений автоматической настройки.

- Изменение назначения усилителя (Amp Assign)  
Сигнал, выводимый из разъема громкоговорителя SURR.BACK/AMP ASSIGN может быть переключен на соответствие окружающим условиям громкоговорителя (стр. 54 «Настройка «Amp Assign»»).
- Настройка каналов для использования (Channel Select)  
Если неиспользуемые каналы были определены заранее, то во время проведения измерений эти каналы будут пропущены, тем самым время проведения измерений будет пропущено (стр. 54 «Настройка «Channel Select»»).

## 1 Настройка пульта ДУ

### Настройка режима управления

Нажмите кнопку AMP для переключения пульта ДУ в режим управления усилителем.



Нажмите кнопку AMP

## 2 Подключите микрофон настройки.

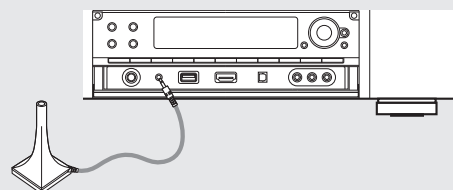

При подключении микрофона на экране будет отображена следующая страница.

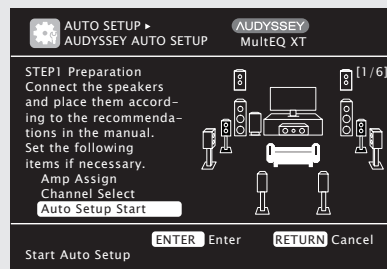

## 3 Настройка «Amp Assign»

С помощью кнопок  $\Delta$   $\nabla$  выберите «Amp Assign», затем нажмите кнопку ENTER.

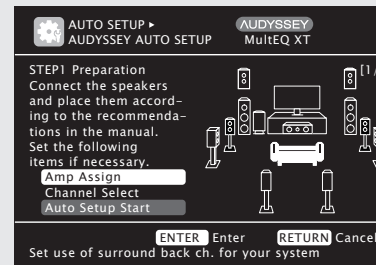

С помощью кнопок  $\triangleleft$   $\triangleright$  выберите конфигурацию подключенных громкоговорителей, затем нажмите кнопку RETURN.

- Normal** Выберите это значение при использовании боковых тыловых, фронтальных напольных и фронтальных широтных громкоговорителей. В этом случае, перейдите к выполнению шага 5.
- ZONE2** Выберите при подключении громкоговорителей для ZONE2 к разъемам SURR. BACK/ AMP ASSIGN.
- ZONE3** Выберите при подключении громкоговорителей для ZONE3 к разъемам SURR. BACK/ AMP ASSIGN.
- SPKR-C** Выберите для подключения ВЧ динамика фронтального громкоговорителя к разъемам SURR. BACK/AMP ASSIGN и НЧ динамика к разъемам FRONT.

## 5 Настройка «Channel Select»

С помощью кнопок  $\Delta$   $\nabla$  выберите «Channel Select», затем нажмите кнопку ENTER.

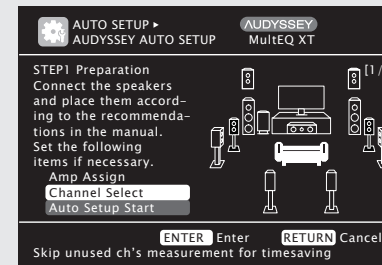

С помощью кнопок  $\Delta$   $\nabla$  выберите канал.

- Subwoofer** Выберите, если не используете сабвуфер. В этом случае, перейдите к выполнению шага 7.
- Surround Back** Выберите, если не используете боковые тыловые громкоговорители. В этом случае, перейдите к выполнению шага 8.
  - Настройка "Surround Back" доступна для выбора при установке параметра "Amp Assign" (стр. 54) в значение "Normal".
- Front Height** Выберите, если не используете фронтальные напольные громкоговорители. В этом случае, перейдите к выполнению шага 9.
  - Настройка "Front Height" доступна для выбора при установке параметра "Amp Assign" (стр. 54) в значение "Normal".
- Front Wide** Выберите, если не используете фронтальные широтные громкоговорители. В этом случае, перейдите к выполнению шага 9.
  - Настройка "Front Wide" доступна для выбора при установке параметра "Amp Assign" (стр. 54) в значение "Normal".

При выборе значения «Subwoofer» в шаге 6]

С помощью кнопок  $\triangleleft$   $\triangleright$  выберите параметр.

- Measure** Выберите для измерений сабвуфера.
- Skip** Выберите для пропуска измерений сабвуфера.





**8** При выборе значения «Surround Back» в шаге 6]

С помощью кнопок ◀▶ выберите параметр.

**Measure (2spkr)** Выберите для измерений двух боковых тыловых громкоговорителей.

**Measure (1spkr)** Выберите для измерений одного бокового тылового громкоговорителя.

**Skip** Выберите для пропуска измерений бокового тылового громкоговорителя.

**9** При выборе значения «Front Height» или «Front Wide» в шаге 6]

С помощью кнопок ◀▶ выберите параметр.

**Measure** Выберите для измерения фронтальных напольных или фронтальных широтных громкоговорителей

**Skip** Выберите, если не хотите выполнить измерение фронтальных напольных или фронтальных широтных громкоговорителей

**10** Нажмите кнопку **RETURN**.

Перейдите на стр. 9 в раздел **ШАГ1 Подготовка** шаг 5.

**ПРИМЕЧАНИЕ**

После выполнения автоматической настройки Audyssey не изменяйте уровень громкости подключенных громкоговорителей или сабвуфера. В случае изменения уровня громкости выполните автоматическую настройку Audyssey еще раз.

# Подключения (Дополнительные подключения)

## Разъемы пульта ДУ

При использовании устройства, подключенного к аудио компонентами Marantz, оно будет посылать сигналы для управления каждым компонентом.

**Подключение**

Используйте кабель (входящий в комплект аудио компонента Marantz, который вы хотите подключить) для подключения разъема REMOTE CONTROL OUT устройства к разъему REMOTE CONTROL IN подключаемого компонента.

**Установка**

Установите переключатель дистанционного управления на задней панели в положение «EXTERNAL» или «EXT.».

- Эта настройка отключает прием датчика дистанционного управления подключаемого компонента.
- Для управления подключенным аудио компонентом направьте пульт на датчик устройства.

Беспроводной ресивер RX101 (☞ стр. 23)

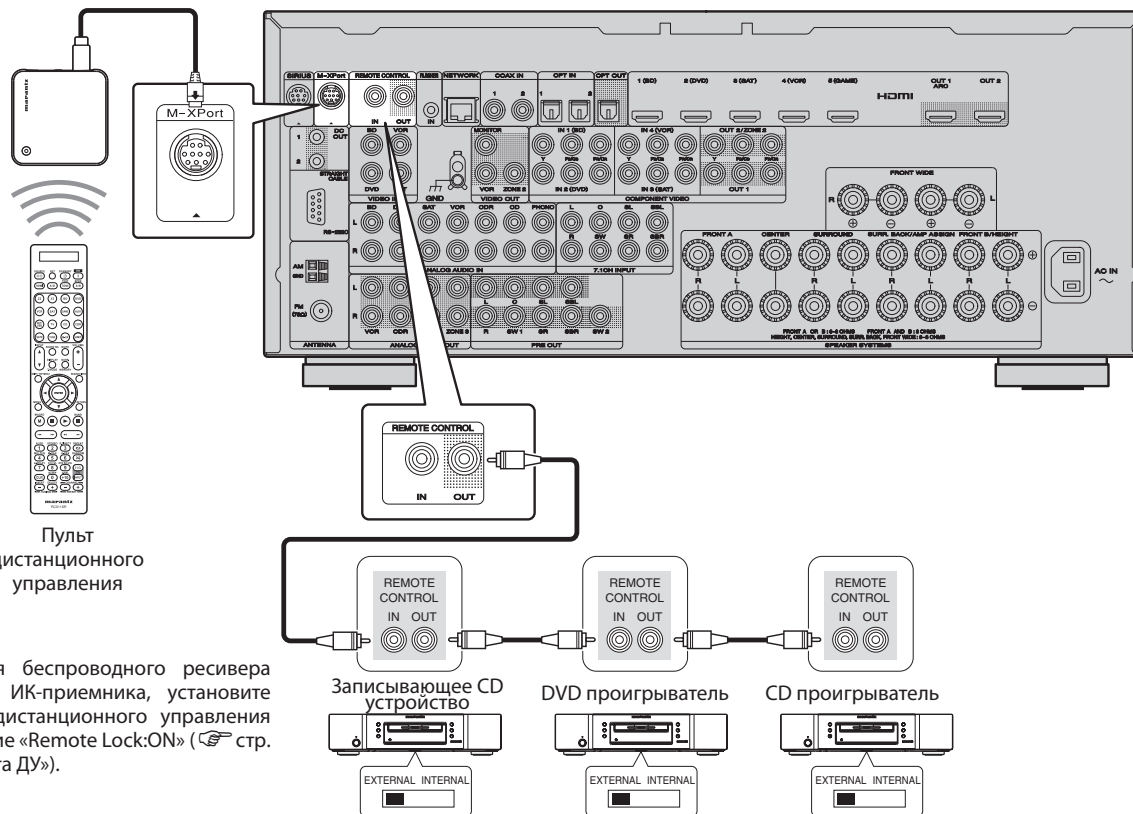

Пульт дистанционного управления

**ПРИМЕЧАНИЕ**

Для использования беспроводного ресивера RX101 в качестве ИК-приемника, установите функцию датчика дистанционного управления сигналами в значении «Remote Lock:ON» (☞ стр. 91 «Настройки пульта ДУ»).

## Разъем RS-232C

Подключая внешнее устройство управления, вы сможете управлять всеми типами электронных устройств (включая светильники, электрозаванески и кондиционеры) помимо аудио и видео устройств.

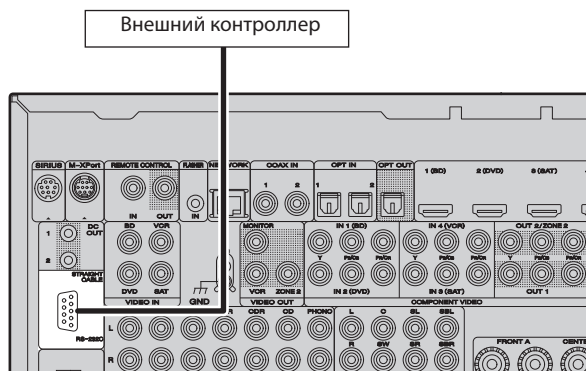

Выполните следующую операцию.

- 1 Включите питание ресивера.
- 2 Отключите питание устройства с помощью внешнего контроллера.
- 3 Убедитесь, что устройство находится в режиме ожидания.

## Разъемы DC OUT (TRIGGER OUT)

При подключении устройства с разъемами DC IN вы сможете управлять включением/выключением питания этого подключенного устройства с ресивера.

Выходная мощность разъема DC OUT составляет 12 В/150 мА.

Совместимое с 12 В/150 мА устройство

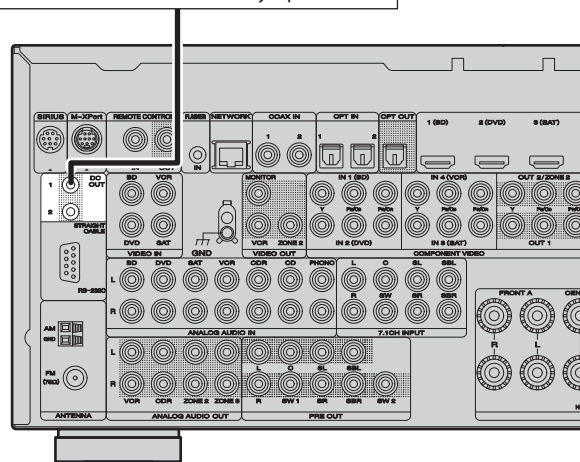

### Необходимая настройка

Настройте для изменения условий выполнения операций через разъем DC OUT 1 или 2.

«Trigger Out 1» или «Trigger Out 2» (↗ стр. 87)



### ПРИМЕЧАНИЕ

Если допустимый входной уровень для подключенного устройства больше или меньше чем 12 В/150 мА, разъем DC OUT использовать невозможно. В этом случае отключите питание устройства и отсоедините его.

# Воспроизведение (Дополнительные операции)

Воспроизведение (Основные операции)  (Стр. 26)

Выбор режима прослушивания (Окружающий звук)  (Стр. 46)

- Функция управления HDMI** (Стр. 57)
- Функция таймера отключения** (Стр. 58)
- Настройка уровня громкости громкоговорителей** (Стр. 58)
- Управление беспроводным совместимым с ЛВС мобильным терминалом для воспроизведения музыки и изображений**  (Стр. 59)
- Функция веб-управления**  (Стр. 60)
- Функция блокировки панели** (Стр. 62)
- Различные функции запоминания** (Стр. 62)



## Удобные функции

### Функция управления HDMI

Если выполняется соединение HDMI с телевизором или проигрывателем, совместимыми с устройством и функциями управления HDMI, вы можете выполнять следующие функции, настроив функцию управления HDMI каждого устройства.

- Отключение питания устройства может быть связано с отключением питания телевизора.**
- Вы можете переключать аудио выходы устройства на телевизор.**  
При установке параметра «Output audio from amp» во время настройки аудио выхода телевизора, вы сможете выключать питание усилителя.
- Вы можете настроить уровень громкости устройства во время выполнения настройки уровня громкости телевизора.**
- Вы можете переключать источники входного сигнала при переключении входов телевизора.**
- При включении проигрывателя, входные источники ресивера переключатся на источники проигрывателя.**



#### ПРИМЕЧАНИЕ

- Функция управления HDMI поддерживается только для разъема HDMI OUT 1. Для использования функции управления HDMI подключите телевизор к разъему HDMI OUT 1.
- **При установке «HDMI Control» в значение «ON» потребление питания в режиме ожидания будет увеличено.**
- Функция управления HDMI позволяет управлять телевизорами, поддерживающими данную функцию. Убедитесь в том, что телевизор и HDMI подсоединены при управлении HDMI.
- Некоторые функции на определенных телевизорах или проигрывателях могут не работать. См. руководства по эксплуатации данных устройств до начала работы.
- Когда пункт «Power Off Control» в меню установлен на «OFF» ( стр. 83), ресивер не переходит в спящий режим, даже если подключенное устройство переходит в данный режим.
- При внесении изменений в подключения, например, при добавлении других HDMI устройств, операции могут быть инициализированы. В этом случае необходимо реконфигурировать настройки.
- При установке параметра «HDMI Control» в значение «ON», невозможно назначить разъем HDMI в значение «TV» в параметре «Input Assign» ( стр. 71).

- 1** Настройте выход HDMI в соответствии с функцией управления HDMI.  
Установите параметр «HDMI Control» ( стр. 82) в значение «ON».
- 2** Включите питание всех устройств, подключенных кабелем HDMI.
- 3** Настройте функцию управления HDMI для всех устройств, подключенных кабелем HDMI.
  - Прочтите руководства пользователя других подключенных устройств для проверки настроек.
  - Выполните Шаг 2 или 3, если какое-либо устройство было отсоединено.
- 4** Переключите вход телевизора на вход HDMI подключенного устройства.
- 5** Переключите вход устройства на HDMI и проверьте правильность отображения изображения.
- 6** Если телевизор переводится в спящий режим, убедитесь в том, что устройство и также переходит в спящий режим.





Если функция управления HDMI работает неправильно, проверьте следующее.

- Совместимы ли телевизор и проигрыватель с функцией управления HDMI?
- Установлен ли параметр «HDMI Control» ( стр. 82) в значение «ON»?
- Установлен ли параметр «Power Off Control» ( стр. 83) в значение «All» или «Video»?
- Являются ли настройки функции управления HDMI всего оборудования правильными?
- Подключен ли телевизор к разъему HDMI OUT 1?

#### ПРИМЕЧАНИЕ

При выполнении одной из следующих операций значения взаимосвязанных функций могут быть инициализированы. В этом случае повторите выполнение шагов 2 и 3.

- Настройки «Input Assign» - «HDMI» ( стр. 71) изменены.
- Настройки «Monitor Out» ( стр. 82) изменены.
- Какие-либо изменения подключений между оборудованием и HDMI, или увеличения оборудования.

## Функция таймера отключения

По истечении указанного времени питание автоматически будет отключено и устройство перейдет в режим ожидания. Это очень удобно при воспроизведении различных источников перед сном.

**1** Нажмите кнопку **AMP** для переключения пульта ДУ в режим управления усилителем.

**2** Нажатие кнопки **SLEEP** отобразит на экране время, которое вы хотите настроить.

На экране загорится индикатор **SLEEP**.

- При нажатии кнопки SLEEP на панели управления устройства будет активирована та же функция, что и при нажатии кнопки на пульте ДУ.

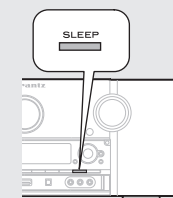

- При каждом нажатии кнопки SLEEP время будет переключаться в следующем порядке.

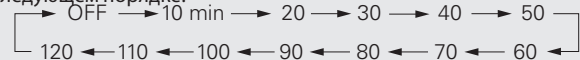

## Выключение таймера отключения

Нажмите кнопку **SLEEP** и выберите значение «OFF».

На экране потухнет индикатор **SLEEP**.



- Настройки таймера отключения будут отменены при переключении устройства в режим ожидания или отключении питания.
- Если питание главной зоны выключается с помощью таймера отключения, питание в ZONE2 и ZONE3 также будет отключено.

## Настройка уровня громкости громкоговорителей

Вы можете отрегулировать уровень каждого канала в соответствии с воспроизводимыми источниками или в зависимости от ваших предпочтений, как описано далее.

### Настройка уровня громкости различных громкоговорителей

**1** Нажмите кнопку **AMP** для переключения пульта ДУ в режим управления усилителем.

**2** Нажмите кнопку **CH LVL**.

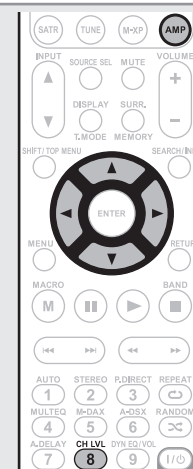
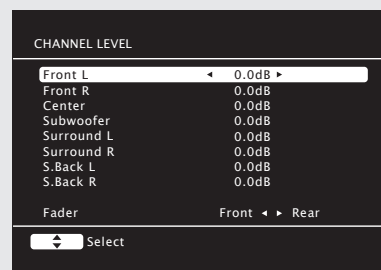

**3** С помощью кнопок  $\Delta$   $\nabla$  выберите громкоговоритель. При каждом нажатии кнопки будет переключаться доступный для настройки громкоговоритель.

**4** С помощью кнопок  $\triangleleft$   $\triangleright$  настройте его уровень громкости.

- В случае с сабвуфером нажатие кнопки  $\triangleleft$  в значении «-12 dB» изменит настройку на «OFF».



- При подключении штекера наушников вы сможете настроить уровень громкости канала наушников.
- Если для входного режима выбрана настройка «7.1CH IN», вы сможете настроить уровень канала при использовании разъема 7.1CH INPUT. В этом случае в верхней части экрана появится сообщение «7.1CH IN Level».

### Настройка уровня громкости групп громкоговорителей (Функция фейдирования)

Эта функция позволяет одновременно настроить (фейдировать) звук всех громкоговорителей от фронтальных (фронтальные, фронтальные напольные, фронтальные широтные, центральный) до тыловых (боковые, тыловые боковые).

**1** Нажмите кнопку **AMP** для переключения пульта ДУ в режим управления усилителем.

**2** Нажмите кнопку **CH LVL**.

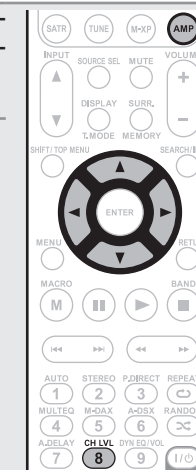
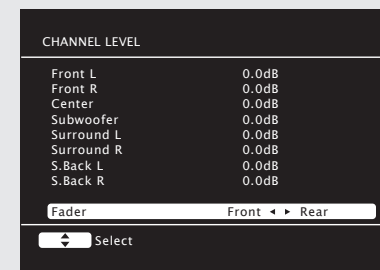

**3** С помощью кнопки  $\nabla$  выберите «Fader», затем выберите параметр для настройки с помощью кнопок  $\triangleleft$   $\triangleright$ .

**4** Кнопками  $\triangleleft$   $\triangleright$  настройте уровень громкости громкоговорителей. ( $\triangleleft$ : фронтальные,  $\triangleright$ : тыловые)



- Функция фейдирования не влияет на сабвуфер.
- Фейдер может настраиваться до минимального уровня громкости громкоговорителей -12 дБ.

## Управление беспроводным совместимым с ЛВС мобильным терминалом для воспроизведения музыки и изображений

- Выполните эту процедуру с использованием беспроводного совместимого с ЛВС мобильного терминала в соответствии со стандартом DLNA (Digital Living Network Alliance).
- Эта функция позволяет воспроизводить контент, содержащийся на компьютере (мультимедийном сервере) или мобильном терминале, который подключен к сети, управляя им с другого устройства, также подключенного к той же сети.
- Доступны два типа операций, выполняемых на мобильном терминале.

### ❑ Воспроизведение контента на компьютере (мультимедийный сервер)



**1** С мобильного терминала запустите мультимедийный сервер, подключенный к той же сети, и выберите необходимый для воспроизведения контент.

**2** С мобильного терминала выберите устройство из всех продуктов, подключенных к той же сети.

Начнется воспроизведение контента, выбранного в шаге 1.

- При выборе данного устройства с мобильного терминала, в поле «Friendly Name» будет отображено название этого устройства (☞ стр. 84 «Friendly Name Edit»).
- Доступны следующие операции для выполнения с мобильного терминала:
  - Управление файлами (воспроизведение, останов, пауза, поиск треков)
  - Настройка уровня громкости

### ❑ Воспроизведение контента на мобильном терминале

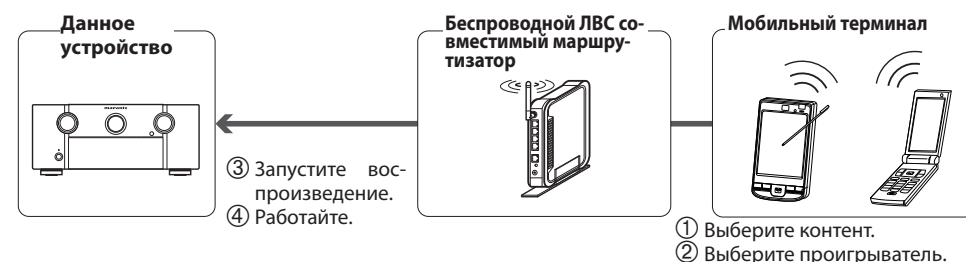

**1** Выберите контент, который хотите воспроизвести.

**2** С мобильного терминала выберите устройство из всех продуктов, подключенных к той же сети.

Начнется воспроизведение контента, выбранного в шаге 1.

- При выборе данного устройства с мобильного терминала, в поле «Friendly Name» будет отображено название этого устройства (☞ стр. 84 «Friendly Name Edit»).
- Доступны следующие операции для выполнения с мобильного терминала:
  - Управление файлами (воспроизведение, останов, пауза, поиск треков)
  - Настройка уровня громкости



• Во время работу мобильного терминала на экране меню будет отображена иконка .

- Подробное описание различных настроек и операций дано в руководстве пользователя используемого мобильного терминала.
- При выборе данного устройства с мобильного терминала, в поле «Friendly Name» будет отображено название этого устройства. Параметр «Friendly Name» может быть настроен в меню «Friendly Name Edit» (☞ стр. 84) для отличия от остальных устройств.
- При запуске воспроизведения с мобильного терминала, источник входного сигнала данного устройства автоматически переключится на «NET/USB». Также при установке настройки «Network Standby» (☞ стр. 84) в значение «ON», питание устройства будет автоматически включено.

#### ПРИМЕЧАНИЕ

Если операции, связанные с просмотром или воспроизведением (останов, пауза, воспроизведение, поиск трека), выполняются на устройстве во время использования мобильного терминала, то сетевое соединение будет отключено.

## Функция веб-управления

Управление данным устройством доступно в браузере.

**1** Переключите «Network Standby» в значение «ON»: (☞ Стр. 84)

**2** Определите IP адрес устройства в меню «Network Information» (☞ стр. 85).

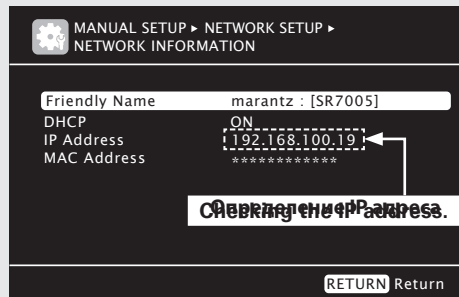

**3** Введите IP адрес данного устройства в адресную строку браузера.

Например, если IP устройства - «192.168.100.19», введите в строку «http://192.168.100.19».

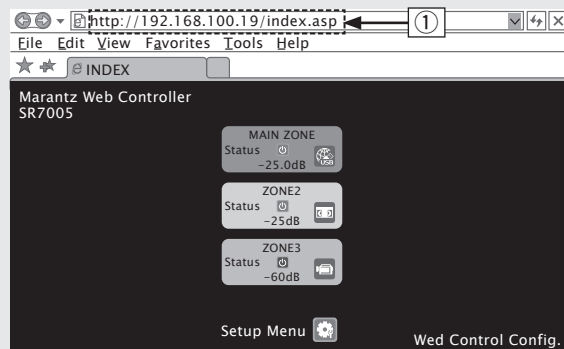

① Ввод IP адреса.

**4** При отображении на экране меню, щелкните на параметре меню, который хотите отрегулировать.

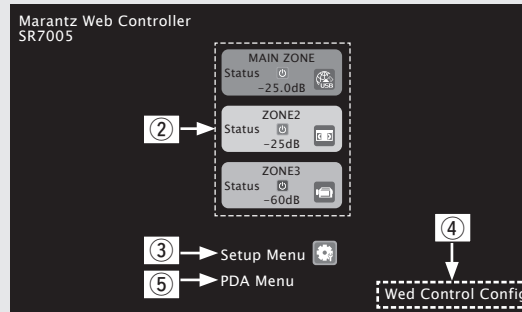

- ② Нажмите для управления каждой зоной. (☞ [Пример 1])
- ③ Нажмите для управления меню настройки. (☞ [Пример 2])
- ④ Нажмите для изменения настроек экрана веб-управления. (☞ [Пример 3])
- ⑤ Нажмите при управлении маленьким экраном, например, КПК и т.д. (☞ [Пример 4])

**5** Работайте.

[Пример 1] Экран управления главной зоной

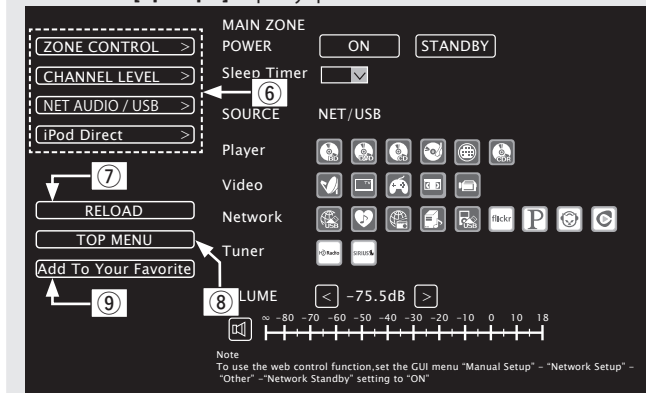

- ⑥ Нажмите для выполнения отдельных операций. Изменение экранов индивидуальных операций. (☞ [Пример 5])
- ⑦ Нажмите при обновлении последних данных. Обычно, при выполнении каждой операции последняя информация будет изменяться. Если экран не обновляется при выполнении операций с панели управления, нажмите на эту кнопку.
- ⑧ Нажмите для перехода в главное меню. Отображается при настройке параметра «Top Menu Link Setup» в значение «ON» в [Пример 3].
- ⑨ Нажмите для добавления настройки к избранным «Favorites» в вашем браузере. Мы рекомендуем регистрировать настройки для различных зон в избранных браузера, так чтобы нечаянно не изменить настройки для другой зоны.

[Пример 2] Экран меню настроек

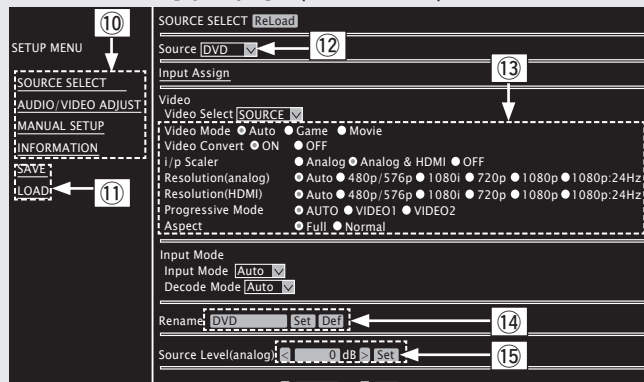

- 10 Нажмите на параметр меню, для которого вы хотите выполнить настройки. Справа показан экран индивидуальных настроек.
- 11 Нажмите «SAVE», если хотите сохранить настройки, и нажмите «LOAD», если хотите вызвать сохраненные данные.
- 12 Нажмите «v» и выберите из списка отображаемых параметров.
- 13 Выберите параметр для выполнения настроек.
- 14 После ввода символов щелкните «Set» для подтверждения или «Def» для возврата к исходным значениям.
- 15 Введите символы или нажмите «<<» или «>>» для выполнения настроек, затем нажмите «Set».

[Пример 3] Экран веб-конфигураций

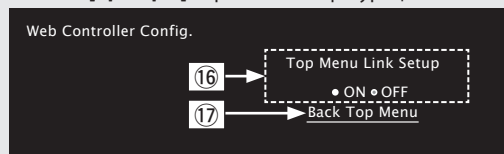

- 16 Нажмите «ON» при выполнении настроек Top Menu Link Setup. При выполнении настроек необходимо вернуться к странице главного меню после каждой рабочей страницы. (Настройка по умолчанию: «OFF»)
- 17 Нажмите для перехода в главное меню.

[Пример 4] Экран меню PDA

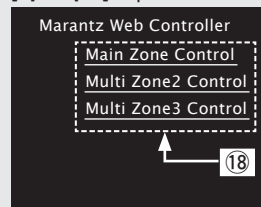

- 18 Выберите этот параметр для управления каждой зоной.

**ПРИМЕЧАНИЕ**

Изменение меню настроек и названия зоны на странице меню PDA недоступно.

[Пример 5] Экран управления Net Audio

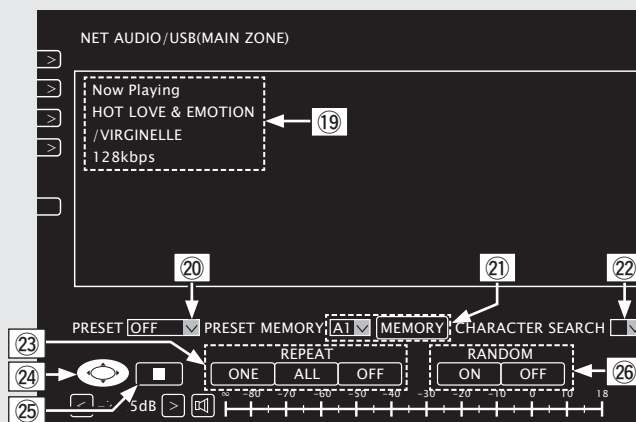

- 19 Нажмите на параметр меню, воспроизведение которого хотите запустить.
- 20 Нажмите «v» для выбора предустановленного канала.
- 21 При регистрации пресетов нажмите «v» для выбора канала, который хотите зарегистрировать, затем щелкните «MEMORY».
- 22 При выполнении поиска по сокращению нажмите «v» и выберите из списка отображаемых символов.
- 23 Выберите этот параметр для повторного воспроизведения.
- 24 Нажмите при выборе параметров меню.
- 25 Нажмите для остановки воспроизведения.
- 26 Выберите этот параметр для воспроизведения в произвольном порядке.

[Пример 6] Экран, предназначенный для сенсорного управления iPod

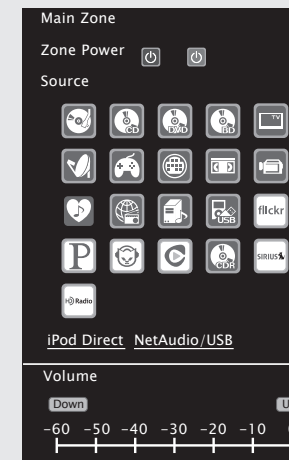

- При управлении из браузера iPod Touch на экране отображается следующий экран.

## Функция блокировки панели

Во избежание выполнения случайных операций на панели управления вы можете отключить нажатие кнопок.

### ❑ Отключение операций всех кнопок

#### ON/STANDBY

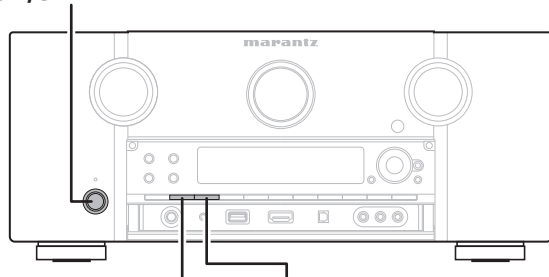

#### AUTO DISPLAY

Нажмите кнопку **ON/STANDBY** во время удержания в нажатом положении кнопок **AUTO** и **DISPLAY** в режиме ожидания устройства.

На экране будет отображено сообщение «Panel Lock:ON», и все кнопки, за исключением ON/STANDBY, будут отключены.

### ❑ Отключение работы всех кнопок, кроме VOLUME

#### ON/STANDBY

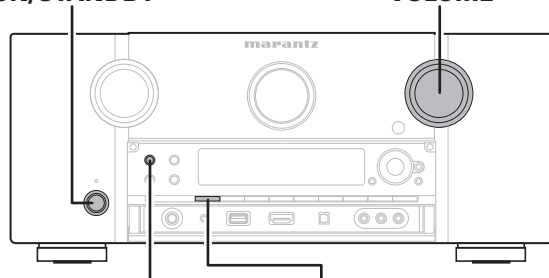

#### PURE DIRECT DISPLAY

Нажмите кнопку **ON/STANDBY** во время удержания в нажатом положении кнопок **PURE DIRECT** и **DISPLAY** в режиме ожидания устройства.

На экране будет отображено сообщение «Panel Lock:ON», и все кнопки, за исключением ON/STANDBY и VOLUME, будут отключены.

### ❑ Отключение функции блокировки панели

#### ON/STANDBY

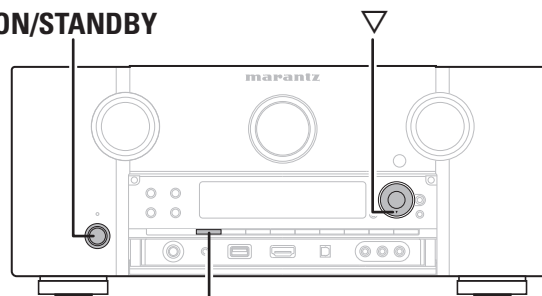

#### DISPLAY

Нажмите кнопку **ON/STANDBY** во время удержания в нажатом положении кнопок **▽** и **DISPLAY** в режиме ожидания устройства.

Функция блокировки панели будет отключена.



При включении функции блокировки панели вы сможете управлять устройством только с помощью пульта ДУ.

## Различные функции запоминания

### ❑ Функция запоминания личных настроек

Эта функция позволяет настроить параметры (входной режим, режим окружающего звука, режим HDMI, MultEQ®, Dynamic EQ®, Dynamic Volume®, автозадержка и т.д.), последние выбранные для личных источников входного сигнала.



Параметры окружающего звука, настройки тональности и уровня громкости различных громкоговорителей сохраняются в личных режимах окружающего звука.

### ❑ Запоминание последней функции

Эта функция сохраняет настройки в том состоянии, в котором они находились до перехода в режим ожидания.

При включении питания эти настройки будут восстановлены.



# Воспроизведение в ZONE2/ZONE3 (отдельное помещение)

- Вы можете управлять данным устройством и наслаждаться его звучанием в другом помещении (ZONE2, ZONE3), отличном от MAIN ZONE (помещения, где установлено устройство).
- Вы можете одновременно воспроизводить сигнал одного и того же источника в обеих зонах MAIN ZONE, ZONE2 и ZONE3. А также вы можете воспроизводить разные источники сигнала в зонах MAIN ZONE, ZONE2 и ZONE3.

## Аудио выход

• Далее описаны два доступных метода использования. Выберите один из них.

- 1 Воспроизведение в зоне через выходы громкоговорителей
- 2 Воспроизведение в зоне через аудио выходы (PRE OUT) (с использованием внешнего усилителя)

### 1 Воспроизведение в зоне через выходы громкоговорителей

Аудиосигналы ZONE2 и ZONE3 будут выводиться через разъем громкоговорителей SURR.BACK/AMP ASSIGN устройства при помощи функции назначения усилителя.

#### Подключение и настройка громкоговорителей

	Настройка «Amp Assign» (стр. 80) и выходов аудиосигналов	Подключение громкоговорителей
ZONE2	<b>ZONE2</b> Выходной сигнал: STEREO (L/ R)	
ZONE3	<b>ZONE3</b> Выходной сигнал: STEREO (L/ R)	

### 2 Воспроизведение в зоне через аудио выходы (PRE OUT)

#### Аудио подключение (ZONE2, ZONE3)

Аудиосигналы, передаваемые в выходные разъемы ZONE2 и ZONE3 устройства, будут выводиться через усилитель ZONE2 и ZONE3, и воспроизводиться усилителем.



Во избежание появления шумов мы рекомендуем использовать высококачественные штекерные кабели для выполнения аудио подключений.

#### ПРИМЕЧАНИЕ

- При выборе источника входного сигнала, на который назначены входные разъемы (OPTICAL/COAXIAL), для ZONE2 или ZONE3, воспроизведение будет возможно только при поступлении цифрового сигнала формата PCM (2-канальный).
- Воспроизведение цифровых аудиосигналов, поступающих из разъемов HDMI, невозможно в ZONE2 и ZONE3. Для воспроизведения в ZONE2 или ZONE3 используйте аналоговые соединения.
- При поступлении цифровых сигналов, возможно создание шумов из звуковых выходных разъемов ZONE2 и ZONE3.
- Экранное меню не отображается на экране.

## Видео выход

### Соединения видео

Видеосигналы выходного разъема ZONE2 данного устройства будут воспроизводиться через разъемы ZONE2 телевизора.

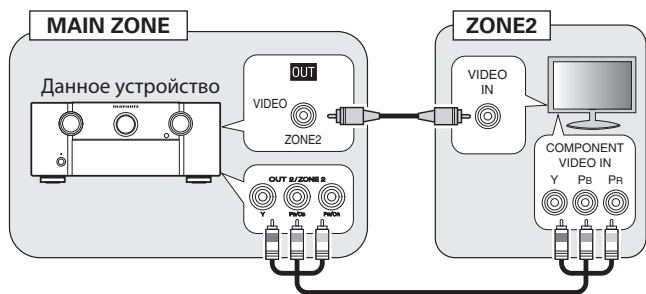

#### ПРИМЕЧАНИЕ

- Выход видеосигналов, поступающих в разъемы HDMI в ZONE2, невозможен.
- При использовании компонентного выходного разъема 2 для видеосигнала ZONE2 установите «Manual Setup» - «Option Setup» - «Component2 Output» (стр. 87) в значение «ZONE2».
- Экранное меню не отображается на экране.

## Воспроизведение

**1** Нажмите кнопку **Z2** или **Z3** для переключения режима управления пультом ДУ.

Пульт ДУ переключает режим управления для ZONE2 или ZONE3.

**2** Нажмите кнопку **ON** для включения питания ZONE2 или ZONE3.

На экране загорится индикатор **Z2** или **Z3**

- Нажатие кнопки **STANDBY** отключает питание ZONE2 или ZONE3.
- Питание ZONE2 или ZONE3 включается и выключается нажатием кнопки **SOURCE ON/OFF** на основном устройстве.

**3** Нажмите кнопку **INPUT ▲▼**.

Аудиосигнал выбранного источника будет выводиться через ZONE2 или ZONE3.

- Поверните регулятор **INPUT SELECTOR** после нажатия **ZONE SELECT** на основном устройстве для выбора источника входного сигнала.

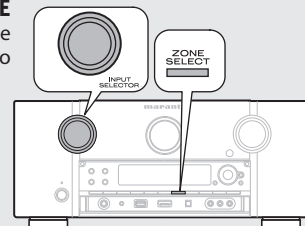

Если питание для обеих зон MAIN ZONE и ZONE2 установлено в значение ON, отключить можно только питание MAIN ZONE. Выберите «AMP» в шаге 1, затем нажмите кнопку **STANDBY**.



### Регулировка уровня громкости

Вы можете отрегулировать уровень громкости с помощью кнопок **VOLUME + -**.

[Диапазон настройки] **---** **-80DB - -40DB - 18DB**

(При выборе настройки «Relative» для параметра «Volume Display» (стр. 86))

[Диапазон настройки] **0 - 41 - 99**

(При выборе настройки «Absolute» для параметра «Volume Display» (стр. 86))

- На момент приобретения параметр «Volume Limit» (стр. 85) установлен в значение «-10dB (71)».



Поверните регулятор **VOLUME** после нажатия кнопки **ZONE SELECT** на панели управления для настройки уровня громкости.

### Временное отключение звука

Нажмите кнопку **MUTE**.

Уровень звука будет уменьшаться до уровня «Mute Level» (стр. 86).

- Для отмены отключения звука нажмите еще раз кнопку **MUTE** или измените уровень звука.
- Настройка будет отменена при выключении питания зоны.



Тональность и уровень громкости звучания ZONE2 и ZONE3 вы сможете настроить в меню «Zone Setup» (стр. 85).

# Выполнение детальных настроек

## Карта меню

Для выполнения настроек меню подключите телевизор к устройству. Меню будет отображено на экране телевизора. На следующей странице представлено описание параметров меню.







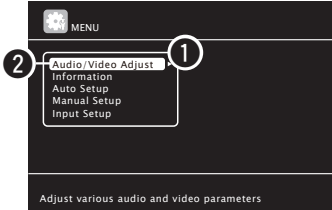
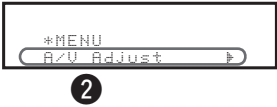
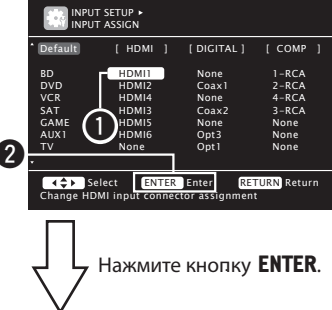
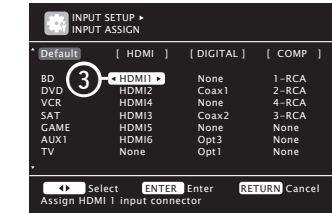
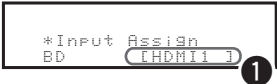

Параметры настройки	Детальный параметр	Описание	Страница
<b>1. Audio/Video Adjust (Настройка аудио/видео)</b> 	<b>Audio Adjust</b>	Регулирует различные аудио параметры.	75
	<b>Picture Adjust</b>	Настраивает качество изображения	79
<b>2. Information (Информация)</b> 	<b>Status</b>	Отображает информацию о текущих настройках.	90
	<b>Audio Input Signal</b>	Отображает информацию о входных аудио сигналах.	90
	<b>HDMI Information</b>	Отображает информацию о входных/выходных HDMI сигналах и контрольную информацию HDMI.	90
	<b>Preset Channel</b>	Отображает информацию о запрограммированных каналах.	90
<b>3. Auto Setup (Автоматическая настройка)</b> 	<b>Audyssey Auto Setup</b>	Выполняет оптимальные настройки для используемых громкоговорителей. 7	7
	<b>Parameter Check</b>	Проверяет результаты выполнения автоматической настройки Audyssey®. Этот параметр будет отображен только после выполнения процедуры автоматической настройки Audyssey.	11
<b>4. Manual Setup (Ручная настройка)</b> 	<b>Speaker Setup</b>	Настраивает размер громкоговорителей, расстояние до них, уровень канала и т.д.	80
	<b>HDMI Setup</b>	Выполняет настройки видео/аудио выхода HDMI.	82
	<b>Audio Setup</b>	Выполняет настройки аудио воспроизведения.	83
	<b>Network Setup</b>	Выполняет настройки сети.	83
	<b>Zone Setup</b>	Выполняет настройки аудио воспроизведения в системе нескольких зон (ZONE2/ZONE3).	85
<b>5. Input Setup (Настройка входа)</b> Например: HD Radio 	<b>Option Setup</b>	Выполняет различные настройки.	86
	<b>Auto Preset</b>	Использует функцию автоматического программирования для поиска радиостанций.	69
	<b>Preset Skip</b>	Настраивает пресеты, которые не отображаются при настройке радиостанций.	69
	<b>Parental Lock</b>	Настраивает защиту от детей.	69
	<b>Antenna Aiming</b>	Настраивает прием сигнала SIRIUS.	70
	<b>Preset Name</b>	Дает название пресету.	70
	<b>Input Assign</b>	Изменяет назначение входного разъема.	70
	<b>Video</b>	Выполняет видео настройки.	71
	<b>Input Mode</b>	Настраивает режим аудио входа и режим декодирования.	73
	<b>Rename</b>	Изменяет отображаемое название для данного источника.	73
<b>Source Level</b>	Настраивает уровень воспроизведения аудио входа.	73	
<b>Playback Mode</b>	Выполняет настройки для воспроизведения iPod, запоминающего USB устройства или сетевого источника воспроизведения.	73	
<b>Still Picture</b>	Выполняет настройки изображения.	74	

Отображаемые параметры в меню "Input Setup" могут различаться в зависимости от выбранного источника входного сигнала.

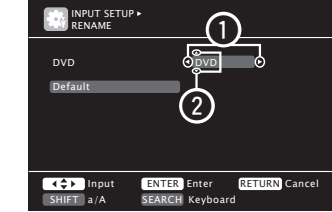
# Примеры экранного меню и дисплеев на панели управления

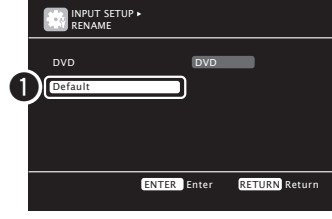
Далее описаны типичные примеры страниц, отображаемых на экране телевизора и на экране устройства.

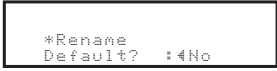
	Экранное меню	Экран на панели управления	Описание
<h3>Экран главной страницы меню</h3>			<ol style="list-style-type: none"> <li>1 На этой странице представлены все параметры меню.</li> <li>2 Отображается линия для выделения. Выбранный в данный момент параметр будет подсвечен на экране. С помощью кнопок <math>\Delta</math> <math>\nabla</math> переместитесь к параметру, который хотите настроить.</li> </ol>
<h3>Экран при изменении настроек</h3>	 <p>Нажмите кнопку <b>ENTER</b>.</p> 	 <p>Нажмите кнопку <b>ENTER</b>.</p> 	<ol style="list-style-type: none"> <li>1 С помощью кнопок <math>\Delta</math> <math>\nabla</math> <math>\triangleleft</math> <math>\triangleright</math> переместитесь к параметру, который хотите настроить.</li> <li>2 Нажмите кнопку <b>ENTER</b> для выбора режима выполнения настроек.</li> <li>3 Справа и слева от параметра отображаются <math>\triangleleft</math> <math>\triangleright</math>, которые означают, что настройки этого параметра могут быть изменены. С помощью кнопок <math>\triangleleft</math> <math>\triangleright</math> измените необходимые настройки.</li> </ol>
<h3>Display when inputting characters</h3>			<ol style="list-style-type: none"> <li>1 Нажатие кнопок <math>\triangleleft</math> <math>\triangleright</math> перемещает курсор влево или вправо.</li> <li>2 Нажатие кнопок <math>\Delta</math> <math>\nabla</math> в нужном положении позволит ввести символ.</li> </ol>  <p>Для ввода символов на экранной клавиатуре или с помощью числовых кнопок на пульте ДУ см. Стр. 67.</p>
<h3>Экран при инициализации</h3>		 <p>Нажмите кнопку <b>ENTER</b>.</p> 	<ol style="list-style-type: none"> <li>1 Нажмите кнопку <math>\nabla</math> для выбора "Default", затем нажмите кнопку <b>ENTER</b> для подтверждения.</li> <li>2 С помощью кнопок <math>\triangleleft</math> выберите "Yes", затем нажмите кнопку <b>ENTER</b>.</li> </ol>

# Ввод символов

При желании вы можете изменить параметры «Preset Name» (стр. 51), «Rename» (стр. 85), «RhapsodyAccount» (стр. 85), «Napster Account» (стр. 85), и «ZoneRename» (стр. 87) и символы сетевых функций.

Доступны описанные далее три метода для ввода символов.

## Метод ввода символов

Метод	Операции
С использованием курсорных кнопок (обычный экран)	<ul style="list-style-type: none"> <li>Ввод с пульта ДУ или с панели управления устройства.</li> <li>Ввод символов с помощью кнопок <math>\Delta</math> <math>\nabla</math> <math>\triangleleft</math> <math>\triangleright</math> и кнопки <b>ENTER</b>.</li> </ul>
С использованием экранной клавиатуры	<ul style="list-style-type: none"> <li>Ввод с пульта ДУ.</li> <li>Выбор символа на экране телевизора для его ввода.</li> </ul>

## Обычный экран

### Отображение обычного экрана для ввода [Rename / Zone Rename]

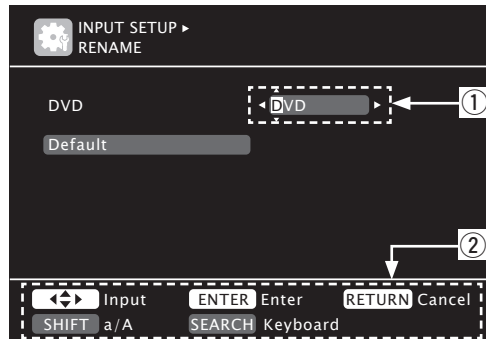

### [Account input / Search by text / Proxy Name / Friendly Name Edit]

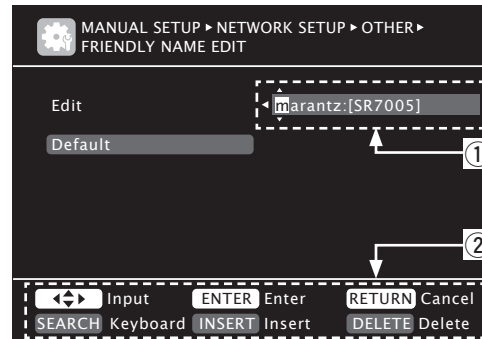

- ① Зона ввода символа
- ② Описание кнопок управления

## С помощью курсорных кнопок

**1** Вызовите на экран страницу для ввода символов (стр. 65 «Карта меню»).

**2** С помощью кнопок  $\triangleleft$   $\triangleright$  установите курсор в символ, который хотите изменить.

**3** С помощью кнопок  $\Delta$   $\nabla$  измените символ, затем нажмите кнопку **ENTER**.

- Далее представлены доступные для ввода типы символов.

[Заглавные буквы] ABCDEFGHIJKLMNOPQRSTUVWXYZ  
 [Прописные буквы] abcdefghijklmnopqrstuvwxyz  
 [Символы] ! « # \$ % & ' ( ) z + , - . / : ; < = > ? @ [ \ ] ^ \_ { | } «  
 [Цифры] 0123456789 (Пробел)

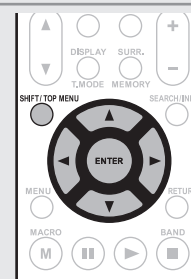

- Тип символа можно переключить нажатием кнопки **SHIFT/TOP MENU**, во время отображения названия.

**4** Повторите выполнение шагов 2 и 3 для изменения названия, затем нажмите кнопку **ENTER** для его подтверждения.

## Экранная клавиатура

### Отображение экранной клавиатуры для ввода [Rename / Zone Rename]

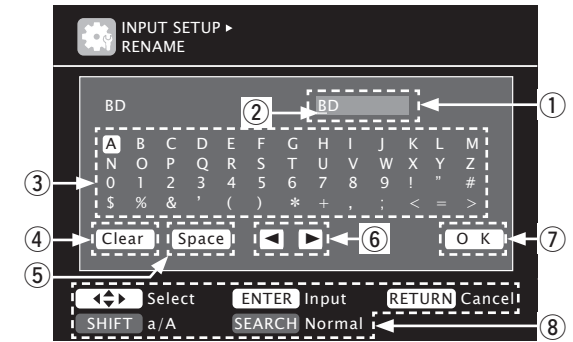

### [Account input / Search by text / Proxy Name / Friendly Name Edit]

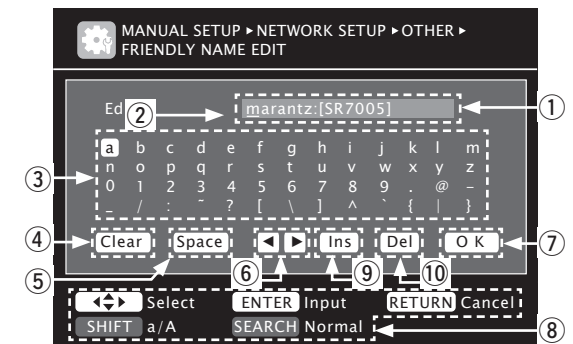

- ① Зона ввода символа
- ② Курсор
- ③ Клавиатура
- ④ Кнопка удаления
- ⑤ Пробел
- ⑥ Курсорные кнопки
- ⑦ Кнопка OK
- ⑧ Описание кнопок управления
- ⑨ Кнопка вставки
- ⑩ Кнопка удаления

Упрощенный вариант

Основной вариант

Расширенный вариант

Информация

## Ввод символов

**1** Вызовите на экран страницу для ввода символов (стр. 65 «Карта меню»).

**2** Нажмите кнопку **SEARCH/INFO** во время отображения обычного экрана.  
На экране появится экранная клавиатура.

**3** Выберите символ для изменения.

① Нажмите кнопки  $\Delta$   $\nabla$   $\triangleleft$   $\triangleright$  для выбора  $\blacktriangleright$  или  $\blacktriangleleft$ .

② Нажмите кнопку **ENTER** для размещения курсора на нужном символе.

При каждом нажатии кнопки **ENTER** курсор переместится на один символ.

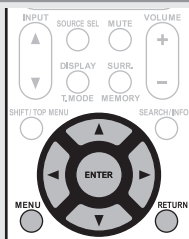

**4** Выберите символ для ввода с помощью кнопок  $\Delta$   $\nabla$   $\triangleleft$   $\triangleright$ , затем нажмите кнопку **ENTER**.

• Далее представлены доступные для ввода типы символов.

[Заглавные буквы/ Цифры/ Символы]

ABCDEFGHIJKLMNOPQRSTUVWXYZ

0123456789

! « # \$ % & ' ( ) z + , ; < = >

[Прописные буквы/ Цифры/ Символы]

abcdefghijklmnopqrstuvwxyz

0123456789

. @ \_ - / : « ? [ \ ] ^ ' { | }

• Тип символа можно переключить нажатием кнопки **SHIFT/TOP MENU**, во время отображения названия.

**5** Для изменения названия повторите выполнение шагов 3 и 4.

**6** С помощью кнопок  $\Delta$   $\nabla$   $\triangleleft$   $\triangleright$  выберите **OK**, затем нажмите кнопку **ENTER**.

## Input Setup (Настройка входа)

Выполняются настройки, связанные с воспроизведением источника входного сигнала.

• Вы можете не изменять настройки для использования устройства. Изменяйте настройки по мере необходимости.

### Работа с меню

**1** Нажмите кнопку **AMP** для переключения пульта ДУ в режим управления усилителем.

**2** Нажмите кнопку **MENU**.  
На экране телевизора появится меню.

**3** Нажмите кнопку  $\Delta$   $\nabla$  для выбора меню, которое хотите настроить.

**4** Нажмите кнопку **ENTER** или  $\blacktriangleright$  для ввода настройки.

• Для возврата к предыдущему меню нажмите кнопку **RETURN**.

• Для выхода из меню нажмите кнопку **MENU** во время его отображения. • Меню исчезнет.

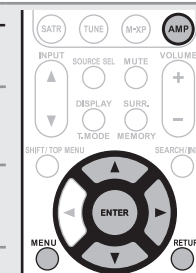

## Важная информация

### Об отображении источников входного сигнала

В этом разделе представлены конфигурируемые источники входного сигнала для каждого параметра.



### ПРИМЕЧАНИЕ

Источники входного сигнала, настроенные на «Delete» в меню «Source Delete» (стр. 86), недоступны для выбора.



Параметры, доступные для настройки с помощью процедуры Input Setup

<p><b>Auto Preset</b> (стр. 69)</p> <p>INPUT SETUP &gt; AUTO PRESET</p> <p>Start</p> <p>ENTER Enter RETURN Return</p> <p>Start the auto preset process</p>	<p><b>Preset Skip</b> (стр. 69)</p> <p>INPUT SETUP &gt; PRESET SKIP [1/7]</p> <p>Block Presets</p> <table border="1"> <tr><td>A1</td><td>FM</td><td>87.50MHz</td><td>ON</td></tr> <tr><td>A2</td><td>FM</td><td>87.90MHz</td><td>ON</td></tr> <tr><td>A3</td><td>FM</td><td>89.10MHz</td><td>ON</td></tr> <tr><td>A4</td><td>FM</td><td>93.30MHz</td><td>ON</td></tr> <tr><td>A5</td><td>FM</td><td>97.90MHz</td><td>ON</td></tr> <tr><td>A6</td><td>AM</td><td>98.10MHz</td><td>ON</td></tr> <tr><td>A7</td><td>AM</td><td>98.90MHz</td><td>ON</td></tr> <tr><td>A8</td><td>AM</td><td>100.10MHz</td><td>ON</td></tr> </table> <p>Change memory blocks RETURN Return</p>	A1	FM	87.50MHz	ON	A2	FM	87.90MHz	ON	A3	FM	89.10MHz	ON	A4	FM	93.30MHz	ON	A5	FM	97.90MHz	ON	A6	AM	98.10MHz	ON	A7	AM	98.90MHz	ON	A8	AM	100.10MHz	ON	<p><b>Parental Lock</b> (стр. 69)</p> <p>INPUT SETUP &gt; PARENTAL LOCK</p> <p>Lock Setting</p> <p>Edit Lock Code</p> <p>Set a listening limit to any channel</p>																																
A1	FM	87.50MHz	ON																																																															
A2	FM	87.90MHz	ON																																																															
A3	FM	89.10MHz	ON																																																															
A4	FM	93.30MHz	ON																																																															
A5	FM	97.90MHz	ON																																																															
A6	AM	98.10MHz	ON																																																															
A7	AM	98.90MHz	ON																																																															
A8	AM	100.10MHz	ON																																																															
<p><b>Antenna Aiming</b> (стр. 70)</p> <p>INPUT SETUP &gt; ANTENNA AIMING</p> <p>Satellite</p> <p>Terrestrial</p> <p>Adjust antenna position for best signal RETURN Return</p>	<p><b>Preset Name</b> (стр. 70)</p> <p>INPUT SETUP &gt; PRESET NAME [1/7]</p> <p>Block Presets</p> <table border="1"> <tr><td>A1</td><td>FM</td><td>87.50MHz</td><td>[ ]</td></tr> <tr><td>A2</td><td>FM</td><td>87.90MHz</td><td>[ ]</td></tr> <tr><td>A3</td><td>FM</td><td>89.10MHz</td><td>[ ]</td></tr> <tr><td>A4</td><td>FM</td><td>93.30MHz</td><td>[ ]</td></tr> <tr><td>A5</td><td>FM</td><td>97.90MHz</td><td>[ ]</td></tr> <tr><td>A6</td><td>AM</td><td>98.10MHz</td><td>[ ]</td></tr> <tr><td>A7</td><td>AM</td><td>98.90MHz</td><td>[ ]</td></tr> <tr><td>A8</td><td>AM</td><td>100.10MHz</td><td>[ ]</td></tr> </table> <p>Change memory blocks RETURN Return</p>	A1	FM	87.50MHz	[ ]	A2	FM	87.90MHz	[ ]	A3	FM	89.10MHz	[ ]	A4	FM	93.30MHz	[ ]	A5	FM	97.90MHz	[ ]	A6	AM	98.10MHz	[ ]	A7	AM	98.90MHz	[ ]	A8	AM	100.10MHz	[ ]	<p><b>Input Assign</b> (стр. 70)</p> <p>INPUT SETUP &gt; INPUT ASSIGN</p> <table border="1"> <tr><th>Default</th><th>[ HDMI ]</th><th>[ DIGITAL ]</th><th>[ COMP ]</th></tr> <tr><td>BD</td><td>HDMI1</td><td>None</td><td>1-RCA</td></tr> <tr><td>DVD</td><td>HDMI2</td><td>Coax1</td><td>2-RCA</td></tr> <tr><td>VCR</td><td>HDMI4</td><td>None</td><td>4-RCA</td></tr> <tr><td>SAT</td><td>HDMI3</td><td>Coax2</td><td>3-RCA</td></tr> <tr><td>GAME</td><td>HDMI5</td><td>None</td><td>None</td></tr> <tr><td>AUX1</td><td>HDMI6</td><td>Opt3</td><td>None</td></tr> <tr><td>TV</td><td>None</td><td>Opt1</td><td>None</td></tr> </table> <p>Select ENTER Enter RETURN Return</p> <p>Change HDMI input connector assignment</p>	Default	[ HDMI ]	[ DIGITAL ]	[ COMP ]	BD	HDMI1	None	1-RCA	DVD	HDMI2	Coax1	2-RCA	VCR	HDMI4	None	4-RCA	SAT	HDMI3	Coax2	3-RCA	GAME	HDMI5	None	None	AUX1	HDMI6	Opt3	None	TV	None	Opt1	None
A1	FM	87.50MHz	[ ]																																																															
A2	FM	87.90MHz	[ ]																																																															
A3	FM	89.10MHz	[ ]																																																															
A4	FM	93.30MHz	[ ]																																																															
A5	FM	97.90MHz	[ ]																																																															
A6	AM	98.10MHz	[ ]																																																															
A7	AM	98.90MHz	[ ]																																																															
A8	AM	100.10MHz	[ ]																																																															
Default	[ HDMI ]	[ DIGITAL ]	[ COMP ]																																																															
BD	HDMI1	None	1-RCA																																																															
DVD	HDMI2	Coax1	2-RCA																																																															
VCR	HDMI4	None	4-RCA																																																															
SAT	HDMI3	Coax2	3-RCA																																																															
GAME	HDMI5	None	None																																																															
AUX1	HDMI6	Opt3	None																																																															
TV	None	Opt1	None																																																															
<p><b>Video</b> (стр. 71)</p> <p>INPUT SETUP &gt; VIDEO</p> <p>Video Select</p> <p>Video Mode</p> <p>Video Convert</p> <p>i/p Scaler</p> <p>Resolution(Analog)</p> <p>Resolution(HDMI)</p> <p>Progressive Mode</p> <p>Aspect</p> <p>Select desired video input source RETURN Return</p>	<p><b>Input Mode</b> (стр. 73)</p> <p>INPUT SETUP &gt; INPUT MODE</p> <p>Input Mode</p> <p>Decode Mode</p> <p>Automatically detect input signal and playback RETURN Return</p>	<p><b>Rename</b> (стр. 73)</p> <p>INPUT SETUP &gt; RENAME</p> <p>DVD</p> <p>Default</p> <p>RETURN Return</p>																																																																
<p><b>Source Level</b> (стр. 73)</p> <p>INPUT SETUP &gt; SOURCE LEVEL</p> <p>Analog Input</p> <p>Digital Input</p> <p>Compensate analog audio input playback level RETURN Return</p>	<p><b>Playback Mode</b> (стр. 73)</p> <p>INPUT SETUP &gt; PLAYBACK MODE</p> <p>Repeat</p> <p>Random</p> <p>Cancel repeat mode RETURN Return</p>	<p><b>Still Picture</b> (стр. 74)</p> <p>INPUT SETUP &gt; STILL PICTURE</p> <p>Slide Show</p> <p>Interval</p> <p>Display only the selected still picture image RETURN Return</p>																																																																

Auto Preset (автоматическое программирование)

Воспользуйтесь функцией автоматического программирования для поиска радиостанций.

Параметры настройки	Описание настройки
<p><b>Start</b></p> <p>Запуск процесса автоматического программирования.</p> <p>HD Radio</p>	<p>Если FM станция не может быть автоматически запрограммирована, выберите нужную станцию вручную, настройте ее и запрограммируйте вручную.</p>

Настройки, установленные по умолчанию, подчеркнуты.

Preset Skip (Пропуск запрограммированной настройки)

Выбранный запрограммированный канал будет пропущен.

Параметры настройки	Описание настройки
<p><b>A - G</b></p> <p>Настройка запрограммированных каналов, которые необходимо отобразить. Вы можете настроить блок запрограммированных настроек или один канал (1 - 8).</p> <p>SIRIUS HD Radio</p>	<p><b>1 - 8:</b> Настраивает отдельные запрограммированные каналы в выбранном запрограммированном блоке памяти.</p> <ul style="list-style-type: none"> <li><b>ON:</b> Отображает выбранный запрограммированный канал.</li> <li><b>SKIP:</b> Не отображает выбранный запрограммированный канал.</li> </ul> <p>При установке параметра "Block Presets" в значение "Skip", запрограммированные блоки будут пропущены (A - G).</p>

Настройки, установленные по умолчанию, подчеркнуты.

Parental Lock (Защита от детей)

Для любого канала вы можете настроить ограничения по возрасту.

Параметры настройки	Описание настройки
<p><b>Lock Setting</b></p> <p>Настраивает ограничения приема радиоканала.</p> <p>SIRIUS</p>	<ol style="list-style-type: none"> <li>Нажмите кнопку <math>\Delta \nabla</math> для выбора "Lock Setting", затем нажмите кнопку <b>ENTER</b> или <math>\Delta \nabla</math>.</li> <li>Нажмите кнопку <math>\Delta \nabla &lt; \triangleright</math>, введите пароль (четырёхзначный номер) и нажмите кнопку <b>ENTER</b>.</li> <li>Выберите канал нажатием кнопки <math>\Delta \nabla</math> и настройте ограничение с помощью кнопок <math>&lt; \triangleright</math>.</li> </ol> <p><b>Unlock:</b> Выбранный канал(ы) не блокируются.</p> <p><b>Lock:</b> Выбранный канал(ы) блокируются. При включении канала, заблокированного по ограничению, на экране будет отображено "Enter Lock Code". Введите пароль.</p> <ul style="list-style-type: none"> <li>Пароль, установленный по умолчанию, - "0000".</li> <li>Если введенный пароль неверен, на экране будет отображено "Lock Code is incorrect". Введите верный пароль.</li> <li>При прослушивании воспроизводимого канала вы также можете настроить ограничения по возрасту (стр. 33).</li> </ul>





## Input Setup (Настройка входа)

Параметры настройки	Описание настройки
<b>Edit Lock Code</b> Изменяет пароль.  <b>SIRIUS</b>	1 Нажмите кнопку $\Delta \nabla$ для выбора "Edit Lock Code", затем нажмите кнопку <b>ENTER</b> или $\triangleright$ . 2 Введите пароль (четырёхзначный номер) с помощью кнопок $\Delta \nabla \triangleleft \triangleright$ и нажмите кнопку <b>ENTER</b> . 3 Введите новый пароль (четырёхзначный номер) с помощью кнопок $\Delta \nabla \triangleleft \triangleright$ и нажмите кнопку <b>ENTER</b> . 4 Снова введите новый пароль (четырёхзначный номер) с помощью кнопок $\Delta \nabla \triangleleft \triangleright$ и нажмите кнопку <b>ENTER</b> . 5 С помощью кнопок $\Delta \nabla$ выберите "Execute", затем нажмите кнопку <b>ENTER</b> . Если введенный пароль верен, на экране будет отображено "Completed" и новый пароль будет изменен.   <ul style="list-style-type: none"> <li>Если старый пароль введен неверно, на экране будет отображено "Current Lock Code is incorrect", и выполнение операции следует повторить, начиная с шага 1.</li> <li>Если введенный пароль состоит из 3 и менее знаков, на экране будет отображено "Enter 4 digits number". Введите четырехзначный пароль.</li> <li>Если новый пароль введен неверно, на экране будет отображено сообщение "New Lock Codes do not Match" и пароль не будет изменен.</li> </ul>

## Antenna Aiming (Настройка антенны)

Настройте чувствительность приема радиосигнала на максимальный уровень.

Параметры настройки	Описание настройки	
<b>Satellite</b> Определяет мощность спутникового сигнала.  <b>SIRIUS</b>	<b>Дисплей</b>	<b>Условие</b>
		Сильный четкий сигнал
		Хорошая мощность сигнала
		Слабый сигнал
<b>Terrestrial</b> Определяет мощность наземного сигнала.  <b>SIRIUS</b>		Сигнал отсутствует

## Preset Name (Название пресета)

Дает название пресету.

Параметры настройки	Описание настройки
<b>A1 - G8</b> Выбирает запрограммированный канал.  <b>HD Radio</b>	<ul style="list-style-type: none"> <li>Доступно для ввода 8 символов.</li> <li>Подробную информацию о вводе символов см. на стр. 67</li> </ul>
<b>Default</b> Измененное название будет возвращено к исходному.	<b>Yes:</b> Сброс к значениям по умолчанию. <b>No:</b> Настройки не будут сброшены к значениям, установленным по умолчанию.

## Input Assign (Назначение входа)

### Примеры страниц меню назначения входа

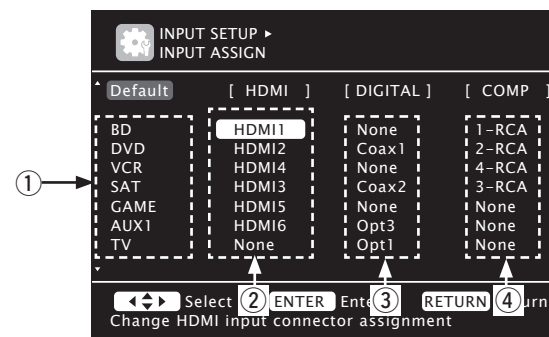

- ① Источник входного сигнала
- ① Вход HDMI
- ① Цифровой аудио вход
- ① Компонентный видео вход

### Операции в меню назначения входа

- 1 С помощью кнопок  $\Delta \nabla \triangleleft \triangleright$  выделите параметр, который хотите настроить.
- 2 Нажмите кнопку **ENTER**, затем с помощью кнопок  $\triangleleft \triangleright$  выберите входной разъем для назначения.
- 3 Нажмите кнопку **ENTER** для ввода настройки.

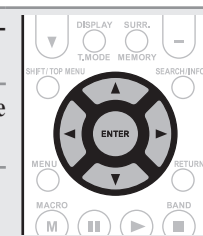

### ПРИМЕЧАНИЕ

Если все назначения «HDMI», «Digital» и «Component» источника Game установлены в значение «None», то источник Game будет недоступен для выбора источника входного сигнала.





Параметры настройки	Описание настройки																																				
<b>HDMI</b> Настройте для изменения входного разъема HDMI, который назначен на источник входного сигнала. <table border="1" style="margin-top: 10px;"> <tr><td>BD</td><td>DVD</td><td>VCR</td></tr> <tr><td>SAT</td><td>GAME</td><td>AUX1</td></tr> <tr><td>TV</td><td></td><td></td></tr> </table>	BD	DVD	VCR	SAT	GAME	AUX1	TV			<b>HDMI 1 / HDMI 2 / HDMI 3 / HDMI 4 / HDMI 5 / HDMI 6</b> <b>None:</b> Не назначает входной разъем HDMI для выбора в качестве источника сигнала. <ul style="list-style-type: none"> <li>Далее показаны настройки различных источников входного сигнала при приобретении устройства.</li> </ul> <table border="1" style="margin-top: 10px;"> <tr> <td>Источник входного сигнала</td> <td>BD</td> <td>DVD</td> <td>VCR</td> <td>SAT</td> <td>GAME</td> <td>AUX1</td> <td>TV</td> </tr> <tr> <td>Настройка по умолчанию</td> <td>HDMI 1</td> <td>HDMI 2</td> <td>HDMI 4</td> <td>HDMI 3</td> <td>HDMI 5</td> <td>HDMI 6</td> <td>Не используется</td> </tr> </table> <p> Источник входного сигнала, на который невозможно назначить входной разъем HDMI, будет отмечен "-".</p> <ul style="list-style-type: none"> <li>Для воспроизведения видеосигнала, назначенного на "HDMI", одновременно с аудиосигналом, назначенным на "Input Assign" - "Digital", выберите параметр "Digital" в меню "Input Mode" (стр. 73).</li> <li>Аудио сигналы, поступающие из аналогового и цифрового разъемов, не выводятся на экран.</li> <li>При установке параметра "HDMI Control" (стр. 82) в значение "ON", входной разъем HDMI не может быть установлен в значение "TV".</li> </ul>	Источник входного сигнала	BD	DVD	VCR	SAT	GAME	AUX1	TV	Настройка по умолчанию	HDMI 1	HDMI 2	HDMI 4	HDMI 3	HDMI 5	HDMI 6	Не используется											
BD	DVD	VCR																																			
SAT	GAME	AUX1																																			
TV																																					
Источник входного сигнала	BD	DVD	VCR	SAT	GAME	AUX1	TV																														
Настройка по умолчанию	HDMI 1	HDMI 2	HDMI 4	HDMI 3	HDMI 5	HDMI 6	Не используется																														
<b>Digital</b> Настройте для изменения входного цифрового разъема, который назначен на источник входного сигнала. <table border="1" style="margin-top: 10px;"> <tr><td>BD</td><td>DVD</td><td>VCR</td></tr> <tr><td>SAT</td><td>GAME</td><td>AUX1</td></tr> <tr><td>TV</td><td>CD</td><td>CDR</td></tr> <tr><td>SIRIUS</td><td></td><td></td></tr> </table>	BD	DVD	VCR	SAT	GAME	AUX1	TV	CD	CDR	SIRIUS			<b>Coax1 - 2 (COAXIAL) / Opt1 - 3 (OPTICAL)</b> <b>None:</b> Не назначает цифровой входной разъем для выбора в качестве источника входного сигнала. <ul style="list-style-type: none"> <li>Далее показаны настройки различных источников входного сигнала при приобретении устройства.</li> </ul> <table border="1" style="margin-top: 10px;"> <tr> <td>Источник входного сигнала</td> <td>BD</td> <td>DVD</td> <td>VCR</td> <td>SAT</td> <td>GAME</td> <td>AUX1</td> </tr> <tr> <td>Настройка по умолчанию</td> <td>Не используется</td> <td>Coax 1</td> <td>Не используется</td> <td>Coax 2</td> <td>Не используется</td> <td>Opt 3</td> </tr> </table> <table border="1" style="margin-top: 10px;"> <tr> <td>Источник входного сигнала</td> <td>TV</td> <td>CD</td> <td>CDR</td> <td>SIRIUS</td> </tr> <tr> <td>Настройка по умолчанию</td> <td>Opt 1</td> <td>Opt 2</td> <td>Не используется</td> <td>Не используется</td> </tr> </table>	Источник входного сигнала	BD	DVD	VCR	SAT	GAME	AUX1	Настройка по умолчанию	Не используется	Coax 1	Не используется	Coax 2	Не используется	Opt 3	Источник входного сигнала	TV	CD	CDR	SIRIUS	Настройка по умолчанию	Opt 1	Opt 2	Не используется	Не используется
BD	DVD	VCR																																			
SAT	GAME	AUX1																																			
TV	CD	CDR																																			
SIRIUS																																					
Источник входного сигнала	BD	DVD	VCR	SAT	GAME	AUX1																															
Настройка по умолчанию	Не используется	Coax 1	Не используется	Coax 2	Не используется	Opt 3																															
Источник входного сигнала	TV	CD	CDR	SIRIUS																																	
Настройка по умолчанию	Opt 1	Opt 2	Не используется	Не используется																																	

Параметры настройки	Описание настройки																									
<b>Component</b> Настройте для изменения входного компонентного видео разъема, который назначен на источник входного сигнала. <table border="1" style="margin-top: 10px;"> <tr><td>BD</td><td>DVD</td><td>VCR</td></tr> <tr><td>SAT</td><td>GAME</td><td>AUX1</td></tr> <tr><td>TV</td><td></td><td></td></tr> </table>	BD	DVD	VCR	SAT	GAME	AUX1	TV			<b>1-RCA / 2-RCA / 3-RCA / 4-RCA</b> (Компонентный видео) <b>None:</b> Не назначает входной компонентный видео разъем для выбора в качестве источника входного сигнала. <ul style="list-style-type: none"> <li>Далее показаны настройки различных источников входного сигнала при приобретении устройства.</li> </ul> <table border="1" style="margin-top: 10px;"> <tr> <td>Источник входного сигнала</td> <td>BD</td> <td>DVD</td> <td>VCR</td> <td>SAT</td> <td>GAME</td> <td>AUX1</td> <td>TV</td> </tr> <tr> <td>Настройка по умолчанию</td> <td>1-RCA</td> <td>2-RCA</td> <td>4-RCA</td> <td>3-RCA</td> <td>Не используется</td> <td>Не используется</td> <td>Не используется</td> </tr> </table> <p> Источник входного сигнала, на который невозможно назначить входной компонентный видео разъем, будет отмечен "-".</p>	Источник входного сигнала	BD	DVD	VCR	SAT	GAME	AUX1	TV	Настройка по умолчанию	1-RCA	2-RCA	4-RCA	3-RCA	Не используется	Не используется	Не используется
BD	DVD	VCR																								
SAT	GAME	AUX1																								
TV																										
Источник входного сигнала	BD	DVD	VCR	SAT	GAME	AUX1	TV																			
Настройка по умолчанию	1-RCA	2-RCA	4-RCA	3-RCA	Не используется	Не используется	Не используется																			
<b>Default</b> Настройки параметра "Input Assign" будут сброшены к значениям, установленным по умолчанию.	<b>Yes:</b> Сброс к значениям по умолчанию. <b>No:</b> Настройки не будут сброшены к значениям, установленным по умолчанию. <p> При выборе "Default" и нажатии кнопки ENTER, на экране будет отображено сообщение "Default Setting?". Выберите "Yes" или "No", затем нажмите кнопку ENTER.</p>																									

## Video (Видео)

Настройки, установленные по умолчанию, подчеркнуты.

Настраивает источник видеосигналы.

\* Параметры «TV» или «GAME» могут быть настроены при назначении «HDMI» (стр. 71) или «Component» (стр. 71).

Параметры настройки	Описание настройки
<b>Video Select</b> Видеосигнал, или другой поступающий сигнал, воспроизводится в комбинации со звуковым аудиосигналом.	<b>Источник:</b> Воспроизводит изображение и звук источника входного сигнала. <b>BD / DVD / VCR / SAT / GAME / AUX1 / TV:</b> Выбирает источник входного видеосигнала для просмотра. Вы можете настроить этот параметр отдельно для источников входного сигнала. <p> "TV" и "GAME" доступны для выбора только при назначении компонентного видео разъема на источник входного сигнала.</p>
<b>ПРИМЕЧАНИЯ</b>	<ul style="list-style-type: none"> <li>Входные сигналы HDMI недоступны для выбора.</li> <li>Источники входного сигнала, для которых было выбрано "Delete" в меню "Source Delete" (стр. 86), недоступны для выбора.</li> <li>Это также можно настроить нажатием кнопки <b>V.SEL</b> на пульте ДУ.</li> </ul>



Параметры настройки	Описание настройки												
<p><b>Видео режим:</b> Выполняет настройки для обработки видеосигнала.</p> <table border="1"> <tr> <td>BD</td> <td>DVD</td> <td>VCR</td> </tr> <tr> <td>SAT</td> <td>GAME *</td> <td></td> </tr> <tr> <td>AUX1</td> <td>TV *</td> <td></td> </tr> </table>	BD	DVD	VCR	SAT	GAME *		AUX1	TV *		<p><b>Auto:</b> Автоматически обрабатывает видеосигнал, основанный на полученной информации HDMI. <b>Movie:</b> Обрабатывает видеосигнал обычным образом. <b>Game:</b> Всегда обрабатывает видеосигнал в соответствии с содержимым игры.</p> <p></p> <ul style="list-style-type: none"> <li>Если параметр "Video Mode" установлен в значение "Auto", режим будет переключаться в соответствии с поступающим контентом.</li> <li>Если сигнал входного источника воспроизводится в режимах MAIN ZONE (аудио и видео) и ZONE2 (только аудио) в одном помещении, то звук в режимах MAIN ZONE и ZONE2 может звучать несинхронно. Это не является неисправностью. В этом случае настройки режима "Game" может улучшить синхронность звучания.</li> </ul>			
BD	DVD	VCR											
SAT	GAME *												
AUX1	TV *												
<p><b>Функция преобразования видеосигнала</b> Поступающий видеосигнал будет автоматически преобразовываться в соответствии с настройками подключенного телевизора (стр. 14 «Преобразование входных видеосигналов для выхода (функция преобразования видеосигнала)»)</p> <table border="1"> <tr> <td>BD</td> <td>DVD</td> <td>VCR</td> </tr> <tr> <td>SAT</td> <td>GAME *</td> <td></td> </tr> <tr> <td>AUX1</td> <td>TV *</td> <td></td> </tr> </table>	BD	DVD	VCR	SAT	GAME *		AUX1	TV *		<p><b>ON:</b> Входной видеосигнал будет преобразовываться. <b>OFF:</b> Входной видеосигнал не будет преобразовываться.</p> <p></p> <ul style="list-style-type: none"> <li>При поступлении нестандартного видеосигнала игровой приставки или другого устройства, функция преобразования видеосигнала может не работать. В этом случае установите "Video Convert" в значение "OFF".</li> <li>При установке параметра "Video Convert" в значение "OFF", функция преобразования видеосигнала не работает. В этом случае подключите устройство к телевизору с помощью кабеля того же типа.</li> </ul>			
BD	DVD	VCR											
SAT	GAME *												
AUX1	TV *												
<p><b>i/p Scaler</b> Преобразует входное разрешение в значение, установленное для параметра "Resolution".</p> <table border="1"> <tr> <td>BD</td> <td>DVD</td> <td>VCR</td> </tr> <tr> <td>SAT</td> <td>GAME *</td> <td></td> </tr> <tr> <td>AUX1</td> <td>NET/USB</td> <td></td> </tr> <tr> <td>TV *</td> <td></td> <td></td> </tr> </table>	BD	DVD	VCR	SAT	GAME *		AUX1	NET/USB		TV *			<p><b>Analog:</b> Используйте функцию i/p scaler для аналогового видеосигнала. <b>Analog &amp; HDMI:</b> Используйте функцию i/p scaler для аналогового и HDMI видеосигнала. <b>HDMI:</b> Используйте функцию i/p scaler для видеосигнала HDMI. <b>OFF:</b> Функция i/p scaler не используется.</p> <p></p> <ul style="list-style-type: none"> <li>Значения "Analog &amp; HDMI" и "HDMI" могут быть выбраны для источников входного сигнала, на которые назначен входной разъем HDMI.</li> <li>Параметры настраиваются в зависимости от источника входного сигнала, назначенного на каждый входной разъем.</li> <li>Эта функция неактивна при поступлении сигналов x.v.Color, 3D, sYCC601 color, Adobe RGB color, Adobe YCC601 color или компьютерного разрешения.</li> </ul>
BD	DVD	VCR											
SAT	GAME *												
AUX1	NET/USB												
TV *													

Параметры настройки	Описание настройки												
<p><b>Resolution</b> Определяет выходное разрешение. Разрешение (Analog): Аналоговый видеосигнал Разрешение (HDMI): HDMI</p> <table border="1"> <tr> <td>BD</td> <td>DVD</td> <td>VCR</td> </tr> <tr> <td>SAT</td> <td>GAME *</td> <td></td> </tr> <tr> <td>AUX1</td> <td>NET/USB</td> <td></td> </tr> <tr> <td>TV *</td> <td></td> <td></td> </tr> </table>	BD	DVD	VCR	SAT	GAME *		AUX1	NET/USB		TV *			<p><b>Auto:</b> Количество поддерживаемых пикселей подключенного к разьему HDMI телевизора автоматически определяется, и автоматически настраивается соответствующее разрешение. <b>480p / 576p / 1080i / 720p / 1080p / 1080p:24Hz:</b> Определяет выходное разрешение.</p> <p></p> <ul style="list-style-type: none"> <li>Этот параметр доступен для настройки только при установке функции "i/p Scaler" в значение, отличное от "OFF".</li> <li>При установке параметра "i/p Scaler" в значение "Analog &amp; HDMI", доступна настройка разрешения обоих входных сигналов – аналогового видео и HDMI.</li> <li>Для просмотра изображений 1080p/24 Гц подключите телевизор, поддерживающий видеосигналы с частотой 1080p/24 Гц.</li> <li>При выборе значения "1080p/24Hz", вы сможете наслаждаться просмотром на частоте 24 Гц. Для видеосигналов смешанных источников рекомендуем выбрать разрешение "1080p".</li> <li>Преобразование сигнала с частотой 50 Гц в 1080p/24 Гц недоступно. Этот сигнал будет выводиться с разрешением 1080p/50Hz.</li> </ul>
BD	DVD	VCR											
SAT	GAME *												
AUX1	NET/USB												
TV *													
<p><b>Progressive Mode</b> Выберите подходящий для видеосигнала источника режим прогрессивного преобразования.</p> <table border="1"> <tr> <td>BD</td> <td>DVD</td> <td>VCR</td> </tr> <tr> <td>SAT</td> <td>GAME *</td> <td></td> </tr> <tr> <td>AUX1</td> <td>TV *</td> <td></td> </tr> </table>	BD	DVD	VCR	SAT	GAME *		AUX1	TV *		<p><b>Auto:</b> Видеосигнал автоматически определяется и настраивается соответствующий режим. <b>Video1:</b> Выбирает соответствующий режим для воспроизведения видео. <b>Video2:</b> Выбирает режим, воспроизведению видеосигнала и 30-кадрового материала.</p> <p></p> <p>Этот параметр доступен для настройки только при установке функции "i/p Scaler" в значение, отличное от "OFF".</p>			
BD	DVD	VCR											
SAT	GAME *												
AUX1	TV *												
<p><b>Aspect</b> Определяет формат изображения для видеосигналов, передаваемых на HDMI</p> <table border="1"> <tr> <td>BD</td> <td>DVD</td> <td>VCR</td> </tr> <tr> <td>SAT</td> <td>GAME *</td> <td></td> </tr> <tr> <td>AUX1</td> <td>NET/USB</td> <td></td> </tr> <tr> <td>TV *</td> <td></td> <td></td> </tr> </table>	BD	DVD	VCR	SAT	GAME *		AUX1	NET/USB		TV *			<p><b>Full:</b> Формат изображения 16:9. <b>Normal:</b> Формат изображения 4:3.</p> <p></p> <p>Этот параметр доступен для настройки только при установке функции "i/p Scaler" в значение, отличное от "OFF".</p>
BD	DVD	VCR											
SAT	GAME *												
AUX1	NET/USB												
TV *													





\* Параметры "TV" или "GAME" могут быть настроены при назначении "HDMI" (стр. 71) или "Component" (стр. 71).

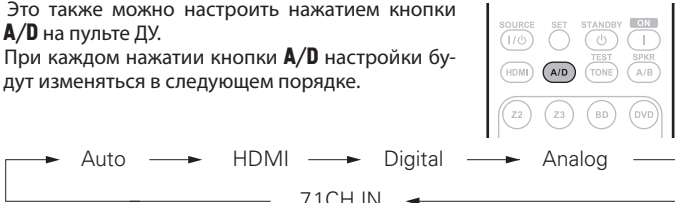

## Параметры настройки

Настройки, установленные по умолчанию, подчеркнуты.

Доступные для выбора режимы входного сигнала могут варьироваться в зависимости от источника входного сигнала.

Параметры настройки	Описание настройки									
<b>Input Mode</b> <b>(Режим входного сигнала)</b> Настраивает режимы входного аудиосигнала для различных источников входного сигнала.	<p><b>Auto:</b> Автоматически определяет входной сигнал и запускает воспроизведение.</p> <p><b>HDMI:</b> Воспроизводит только сигналы, поступающие во вход HDMI.</p> <p><b>Digital:</b> Воспроизводит только сигналы, поступающие в цифровой вход.</p> <p><b>Analog:</b> Воспроизводит только сигналы, поступающие в аналоговый вход.</p> <p><b>7.1CH IN:</b> Воспроизводятся только сигналы, поступающие из разъема 7.1CH INPUT.</p> <p></p> <ul style="list-style-type: none"> <li>Это также можно настроить нажатием кнопки <b>A/D</b> на пульте ДУ.</li> <li>При каждом нажатии кнопки <b>A/D</b> настройки будут изменяться в следующем порядке.</li> </ul>  <ul style="list-style-type: none"> <li>Значение "HDMI" можно выбрать для источников входного сигнала, для которых параметр "HDMI" выбран в меню "Input Assign" (☞ стр. 71).</li> <li>Значение "Digital" можно выбрать для источников входного сигнала, для которых параметр "Digital" выбран в меню "Input Assign" (☞ стр. 71).</li> <li>Если источник входного сигнала назначен на "TV" или "Game", значение "Analog" недоступно.</li> <li>При поступлении цифровых сигналов, на экране загорится индикатор . Если индикатор  не горит, проверьте правильность подключения и назначения цифрового входного разъема.</li> <li>Режим окружающего звука не может быть настроен при установке входного режима в значение "7.1CH IN".</li> <li>Если "HDMI Control" установлен в значение "ON", и телевизор, совместимый с функцией ARC, подключен через разъемы HDMI OUT, то режим входного сигнала, входные источники которого установлены в значение "TV", будут зафиксированы на ARC.</li> </ul>									
<b>Decode Mode</b> Настраивает режим декодирования источника входного сигнала.	<p><b>Auto:</b> Определяет тип цифрового входного сигнала и автоматически запускает декодирование и воспроизведение.</p> <p><b>PCM:</b> Декодирует и воспроизводит только входные сигналы PCM.</p> <p><b>DTS:</b> Декодирует и воспроизводит только входные сигналы DTS.</p> <p></p> <ul style="list-style-type: none"> <li>Это значение можно выбрать для источников входного сигнала, для которых параметр "HDMI" или "Digital" выбран в меню "Input Assign" (☞ стр. 70).</li> <li>В обычных условиях установите этот параметр в значение "Auto". Выберите "PCM" и "DTS" при поступлении соответствующего сигнала.</li> </ul>									
<table border="1"> <tr> <td>BD</td> <td>DVD</td> <td>VCR</td> </tr> <tr> <td>SAT</td> <td>GAME</td> <td>AUX1</td> </tr> <tr> <td>TV</td> <td>CD</td> <td>CDR</td> </tr> </table>	BD	DVD	VCR	SAT	GAME	AUX1	TV	CD	CDR	
BD	DVD	VCR								
SAT	GAME	AUX1								
TV	CD	CDR								

## Rename

Служит для изменения названия выбранного источника входного сигнала.

Параметры настройки	Описание настройки
<b>Rename</b> Служит для изменения названия выбранного источника входного сигнала.	<ul style="list-style-type: none"> <li>Доступно для ввода 8 символов.</li> <li>Подробную информацию о вводе символов см. на стр. 67</li> </ul>
<b>Default</b> Измененное название источника входного сигнала будет возвращено к исходному.	<p><b>Yes:</b> Сброс к значениям по умолчанию.</p> <p><b>No:</b> Настройки не будут сброшены к значениям, установленным по умолчанию.</p>

Настройки, установленные по умолчанию, подчеркнуты.

## Source Level (Уровень источника входного сигнала)

- Эта функция корректирует уровень воспроизведения входного сигнала выбранного источника.
- Выполните эту настройку, если вы слышите различия между уровнем громкости различных источников входного сигнала.

Описание настройки

**-12 дБ - +12 дБ (0 дБ)**

-  Уровень аналогового и цифрового входных сигналов может быть настроен независимо для источников входного сигнала, значения «HDMI» или «Digital» для которых выбраны в меню «Input Assign» (☞ стр. 70).

## Playback Mode (Режим воспроизведения)

Регулирует повторное воспроизведение или воспроизведение в случайном порядке.

Параметры настройки	Описание настройки
<b>Repeat</b> Определяет настройки режима повтора.	<p><b>All:</b> Все файлы повторно воспроизводятся.</p> <p><b>One:</b> Повторно воспроизводится только воспроизводимый в данный момент файл.</p> <p><b>OFF:</b> Режим повторного воспроизведения выключен.</p>
<b>NET/USB</b>	
<b>Random</b> Определяет настройки режима воспроизведения в случайном порядке.	<p><b>ON:</b> Включения воспроизведения в случайном порядке.</p> <p><b>OFF:</b> Отключение воспроизведения треков в случайном порядке.</p>
<b>NET/USB</b>	



## Still Picture (Изображения)

Настройки, установленные по умолчанию, подчеркнуты.

Определяет настройки для воспроизведения неподвижных изображений.

Параметры настройки	Описание настройки
<b>Slide Show</b> Выполняет настройки презентации. <b>NET/USB</b>	<b>ON:</b> Отображает изображения в презентации. <b>OFF:</b> Отображает только выбранное изображение.
<b>Interval</b> Настраивает интервал отображения изображений. <b>NET/USB</b>	<b>5sec - 60sec</b>

## Audio/Video Adjust (Настройка аудио/видео)

Звук, воспроизводимый в режиме окружающего звука, можно настроить в соответствии со своими предпочтениями. Настраиваемые параметры настраиваются в зависимости от поступающего сигнала и выбранного режима окружающего звука. Более подробная информация о настраиваемых параметрах дана в разделе «Режимы и параметры окружающего звука» (стр. 106).

## Работа с меню

**1** Нажмите кнопку **AMP** для переключения пульта ДУ в режим управления усилителем.

**2** Нажмите кнопку **MENU**.  
На экране телевизора появится меню.

**3** Нажмите кнопку  $\Delta \nabla$  для выбора меню, которое хотите настроить.

**4** Нажмите кнопку **ENTER** для ввода настройки.

- Для возврата к предыдущему меню нажмите кнопку **RETURN**.
- Для выхода из меню нажмите кнопку **MENU** во время его отображения. Меню исчезнет.

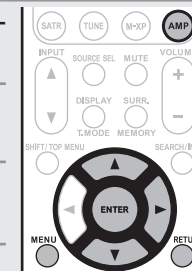

## Параметры, доступные для настройки с помощью процедуры Audio/Video Adjust.

- Audio Adjust (☞ стр. 75)
  - Surround Parameter (☞ стр. 75)
  - Tone (☞ стр. 75)
  - Audyssey Settings (☞ стр. 76)
  - A-DSX Soundstage (☞ стр. 77)
  - Manual EQ (☞ стр. 78)
  - M-DAX (☞ стр. 78)
  - Audio Delay (☞ стр. 78)

Picture Adjust (☞ стр. 79)





## Audio Adjust (Настройка звука)

Настройки, установленные по умолчанию, подчеркнуты.

### Surround Parameter (Параметры окружающего звука)





Настраивает параметры окружающего звука. Настройки параметров могут быть недоступны в зависимости от входного сигнала.

Параметры настройки	Описание настройки
<b>HT-EQ</b> Смягчает диапазон высоких частот звукового сопровождения фильмов для наилучшего восприятия.	<b>ON:</b> Функция HT-EQ используется. <b>OFF:</b> Функция HT-EQ не используется.
<b>DRC</b> Сжимает динамический диапазон (разница между громкими и тихими звуками)	<b>Auto:</b> Включает/выключает сжатие динамического диапазона в зависимости от источника. Это значение можно выбрать в режиме Dolby TrueHD. <b>Low / Mid / High:</b> Настраивает уровень сжатия. <b>OFF:</b> Сжатие динамического диапазона всегда отключено.
<b>D.Comp</b> Сжимает динамический диапазон (разница между громкими и тихими звуками)	<b>Low / Mid / High:</b> Настраивает уровень сжатия. <b>OFF:</b> Отключает сжатие динамического диапазона.
<b>LFE</b> Настраивает уровень низкочастотных эффектов (LFE).	<b>-10 дБ - 0 дБ</b>  Для соответствующего воспроизведения различных источников рекомендуем выбрать следующие значения для настроек. <ul style="list-style-type: none"> <li>Источники Dolby Digital: "0dB"</li> <li>Видео источники DTS: "0dB"</li> <li>Музыкальные источники DTS: "-10dB"</li> </ul>
<b>C.Image</b> Назначает сигнал центрального канала на фронтальные левый или правый каналы для расширения звучания.	<b>0.0 - 1.0 (0.3)</b>
<b>Panorama</b> Назначает фронтальный левый/правый сигнал также на боковые каналы для расширения звучания.	<b>ON:</b> Назначает. <b>OFF:</b> Не назначает.
<b>Dimension</b> Смещает центральную картину звучания на фронтальные или тыловые каналы для настройки баланса воспроизведения.	<b>0 - 6 (3)</b>
<b>C.Width</b> Назначает сигнал центрального канала на фронтальные левый или правый каналы для расширения звучания.	<b>0 - 7 (3)</b>

Параметры настройки	Описание настройки
<b>Height Gain</b> Регулирует уровень громкости фронтальных напольных каналов.	<b>Низкие:</b> Уменьшает уровень громкости фронтальных напольных каналов. <b>Средние:</b> Звучание фронтального напольного канала выводится на стандартном уровне громкости. <b>Высокие:</b> Увеличивает уровень громкости фронтальных напольных каналов. <b>ПРИМЕЧАНИЕ</b> Параметр "Height Gain" отображается при следующих настройках. <ul style="list-style-type: none"> <li>При установке параметра "Amp Assign" ( стр. 80) в значение "Normal".</li> <li>При установке параметра "Speaker Config." - "F. Height" ( стр. 80) в значение, отличное от "None".</li> <li>При установке режима окружающего звука на "PLIIz" или при использовании декодера PLIIz.</li> </ul>
<b>Default</b> Настройки параметра "Surround Parameter" будут сброшены к значениям, установленным по умолчанию.	<b>Yes:</b> Сброс к значениям по умолчанию. <b>No:</b> Настройки не будут сброшены к значениям, установленным по умолчанию.

### Tone (Тональность)

Настраивает тональность звучания.

Параметры настройки	Описание настройки
<b>Tone Control</b> Включает/выключает функцию управления тональностью.	<b>ON:</b> Включает настройку тональности (низкие, высокие частоты). <b>OFF:</b> Воспроизведение без настроек тональности.  Параметр "Tone Control" может быть настроен только при установке "Dynamic EQ" (  стр. 76) в значение "OFF". <b>ПРИМЕЧАНИЕ</b> <ul style="list-style-type: none"> <li>Настройка "Tone Control" не отражается на звучании в ZONE2 и ZONE3.</li> <li>Тональность недоступна для настройки в режиме Direct.</li> </ul>
<b>Bass</b> Настраивает низкочастотный диапазон (басы).	<b>-6dB - +6dB</b>  Параметр "Bass" может быть настроен при установке "Tone Control" в значение "ON".
<b>Treble</b> Настраивает высокочастотный диапазон.	<b>-6dB - +6dB</b>  Параметр "Treble" может быть настроен при установке "Tone Control" в значение "ON".





Настройки, установленные по умолчанию, подчеркнуты.

**Audyssey Settings (Настройки Audyssey)**



Выполняет настройки MultEQ®XT, Dynamic EQ® и Dynamic Volume®. Их можно выбрать только после выполнения автоматической настройки Audyssey®. Более подробную информацию о технологии Audyssey вы можете найти на стр. 111.

**ПРИМЕЧАНИЕ**



Если вы не выполняли автоматическую настройку или если изменили настройки громкоговорителей после выполнения автоматической настройки, Dynamic EQ/Dynamic Volume могут быть недоступны для выбора, и на экране будет отображено «Run Audyssey». В этом случае выполните еще раз автоматическую настройку Audyssey или выполните операцию «Restore» (стр. 11) для возврата к настройкам, предшествующим проведению автоматической настройки Audyssey.

Параметры настройки	Описание настройки
<p><b>MultEQ XT</b> Выбирает один эквалайзер из трех режимов. MultEQ XT корректирует временную и частотную проблемы, возникающие в зоне прослушивания в результате калибровки автоматической настройки Audyssey. Рекомендуем выбрать настройку "Audyssey". MultEQ XT является обязательной настройкой для параметров Dynamic EQ и Dynamic Volume.</p>	<p><b>Audyssey:</b> Оптимизирует частотные характеристики всех громкоговорителей.  <b>Audyssey Byp.L/R:</b> Оптимизирует частотные характеристики всех громкоговорителей, кроме фронтальных левого и правого.  <b>Audyssey Flat:</b> Оптимизирует частотные характеристики всех громкоговорителей до ровной характеристики.  <b>Manual:</b> Применяет частотные характеристики, установленные в "Manual EQ" (стр. 78).  <b>OFF:</b> Отключает эквалайзер "MultEQ XT".</p> <p>• Параметры "Audyssey", "Audyssey Byp. L/R" и "Audyssey Flat" становятся доступными для выбора после выполнения автоматической настройки Audyssey. Параметр "Audyssey" автоматически выбирается при выполнении автоматической настройки Audyssey. При выборе значений "Audyssey", "Audyssey Byp. L/R" или "Audyssey Flat" на экране загорится </p> <p>• Во время проведения автоматической настройки Audyssey при изменении значений параметров Speaker Configuration, Distance, Channel Level и Crossover Frequency, не увеличивая количество громкоговорителей, на экране загорится </p> <p>• Нажатием кнопки <b>MULTEQ</b> можно выполнить настройки.</p> <p><b>ПРИМЕЧАНИЕ</b></p> <p>• "MultEQ XT" и "Manual" недоступны для выбора, если параметр "EQ Customize" установлен в значение "Not Used" (стр. 83).                  • При использовании наушников параметр "MultEQ XT" автоматически будет установлен в значение "OFF".</p>

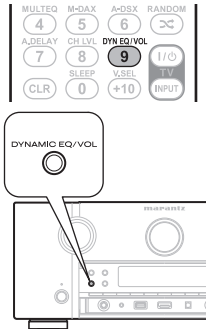

Параметры настройки	Описание настройки
<p><b>Dynamic EQ®</b> Решает проблему искажения качества звучания, при понижении уровня громкости, принимая во внимание человеческое восприятие и акустические характеристики помещения. Функционирует вместе с MultEQ XT.</p>	<p><b>ON:</b> Использует Dynamic EQ.  <b>OFF:</b> Не использует Dynamic EQ.</p> <p> При выборе значения "ON" на экране будет отображено </p> <p>Кнопки на пульте ДУ или панели управления могут быть использованы для выполнения настроек меню. Нажмите кнопку <b>DYN EQ/VOL</b>. При каждом нажатии кнопки <b>DYN EQ/VOL</b> настройки будут изменяться в следующем порядке.</p> <pre>                 Dynamic EQ : ON → Dynamic EQ : ON                 Dynamic Volume : Heavy → Dynamic Volume : Medium                 Dynamic EQ : OFF ← Dynamic EQ : ON ← Dynamic EQ : ON                 Dynamic Volume : OFF ← Dynamic Volume : OFF ← Dynamic Volume : Light             </pre>
<p><b>Reference Level Offset</b> Audyssey Dynamic EQ соответствует стандартному уровню микширования фильма. Выполняет настройки для сохранения уровня отклика и богатого окружения при понижении уровня громкости. Таким образом, уровень отсчета фильма не всегда используется в музыке. Dynamic EQ Reference Level Offset может производить три смещения от исходного уровня фильма (5 дБ, 10 дБ, и 15 дБ), который можно выбрать, если уровень контента не соответствует стандарту.</p>	<p><b>0dB</b> (уровень отсчета фильма): Это значение по умолчанию может использоваться при прослушивании фильмов.  <b>5dB:</b> Выберите эту настройку для контента с очень широким диапазоном, например, для классической музыки.  <b>10dB:</b> Выберите эту настройку для джаза или другой музыки с широким динамическим диапазоном. Эту настройку вы также можете выбрать для телевизионного просмотра, так как телевизионные программы транслируются на 10 дБ ниже исходного уровня фильмов.  <b>15dB:</b> Выберите эту настройку для настройки для поп/рок музыки или другого программного материала, микшированного на очень высоких уровнях прослушивания и обладающих узким динамическим диапазоном.</p> <p> Настройка будет активна при установке "Dynamic EQ" в значение "ON" (стр. 76).</p>

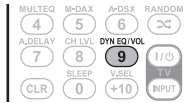

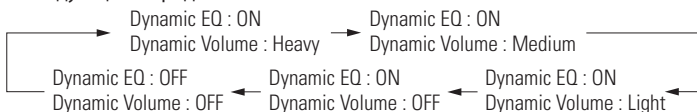



Параметры настройки	Описание настройки
<b>Dynamic Volume*</b> Решает проблемы различных уровней громкости телевизора, фильмов и другого контента (между тихими и громкими пассажирами и т.д.) автоматически настраивая предпочтительный уровень громкости.	<p><b>Heavy:</b> Максимальная настройка самого тихого и самого громкого звука.  <b>Medium:</b> Средняя настройка самого тихого и самого громкого звука.  <b>Light:</b> Минимальная настройка самого тихого и самого громкого звука.  <b>OFF:</b> Не использовать "Dynamic Volume".</p>  <ul style="list-style-type: none"> <li>• При выборе значения "ON" на экране будет отображено .</li> <li>• Если параметр "Dynamic Volume" установлен в значение "Yes" в меню Auto Setup (стр. 10), настройка автоматически переключится в значение "Evening".</li> </ul> <p>Кнопки на пульте ДУ или панели управления могут быть использованы для выполнения настроек меню.                      Нажмите кнопку <b>DYN EQ/VOL</b>.                      При каждом нажатии кнопки <b>DYN EQ/VOL</b> настройки будут изменяться в следующем порядке.</p> 

**A-DSX Soundstage**

**Настройки, установленные по умолчанию, подчеркнуты.**

Выполняет настройки Audyssey DSX™ и параметров звуковой сцены.

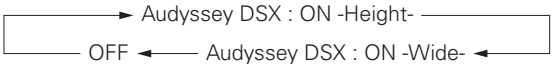
Параметры настройки	Описание настройки
<b>Audyssey DSX</b> Обеспечивает создание превосходного окружающего звука, добавляя новые каналы.	<p><b>ON-Height:</b> Включает обработку A-DSX для верхнего расширения звука.  <b>ON-Wide:</b> Включает обработку A-DSX для широтного расширения звука.  <b>OFF:</b> Не назначает Audyssey DSX.</p>    <ul style="list-style-type: none"> <li>• Этот параметр также можно настроить с помощью кнопки A-DSX.</li> <li>• На дисплее будет гореть индикатор .</li> </ul> 

Параметры настройки	Описание настройки
<b>Stage Width</b> Регулирует ширину звуковой сцены с помощью фронтальных широтных громкоговорителей.	<p><b>-10 - +10 (0)</b></p>
<b>Stage Height</b> Регулирует высоту звуковой сцены с помощью фронтальных громкоговорителей.	<p><b>-10 - +10 (0)</b></p> <ul style="list-style-type: none"> <li>• Параметр "Audyssey DSX" можно настроить при использовании фронтальных наполных и фронтальных широтных громкоговорителей.</li> <li>• Параметр "Audyssey DSX" доступен для настройки только при использовании центрального громкоговорителя.</li> <li>• Параметр "Audyssey DSX" доступен для настройки при выборе режима прослушивания, отличного от STEREO, PLIIz Height, MULTI CH STEREO, NEURAL, DOLBY VS, DIRECT, PURE DIRECT.</li> <li>• "A-DSX Soundstage" не конфигурируется, если воспроизводимый источник сигнала HD Audio содержит фронтальные каналы. В этом случае соответствующие каналы воспроизводятся с использованием входного сигнала.</li> </ul> <div style="border: 1px solid black; padding: 5px;"> <p align="center"><b>Информация о Audyssey Dynamic Surround Expansion (A-DSX)</b></p> <p>Audyssey DSX представляет собой систему расширения окружающего звука, добавляющую новые каналы для улучшения окружающего звучания. Основываясь на исследованиях человеческого слуха, технология Audyssey DSX добавляет пару фронтальных широтных каналов, обеспечивая создание более реалистичной звуковой сцены. Также Audyssey DSX добавляет пару фронтальных верхних каналов, обеспечивающих воспроизведение наиболее важных моментов для передачи глубины сцены. Помимо создания этих каналов, Audyssey DSX обеспечивает создание обработки окружающего звучания для усиления соотношения между фронтальными и боковыми/тыловыми каналами. В результате создается более богатое театральное окружение.</p> </div>



**Manual EQ**

Настройки, установленные по умолчанию, подчеркнуты.

Использует графический эквалайзер для настройки тональности каждого из громкоговорителей. Параметр «Manual EQ» может быть настроен при установке «MultEQ®XT» (стр. 76) в значение «Manual».

Параметры настройки	Описание настройки
<b>Adjust CH</b> Корректирует тональность каждого громкоговорителя.	① Выберите метод настройки тональности громкоговорителей. <b>All:</b> Настраивает тональность всех громкоговорителей. <b>L/R:</b> Настраивает тональность левых и правых громкоговорителей одновременно. <b>Each:</b> Настраивает тональность каждого громкоговорителя. ② Выберите громкоговоритель. ③ Выберите частотный диапазон. <b>63Hz / 125Hz / 250Hz / 500Hz / 1kHz / 2kHz / 4kHz / 8kHz / 16kHz</b> • Выберите громкоговорители для настройки при выборе "L/R" или "Each". ④ Настройте нужный уровень. <b>-20.0dB - +6.0dB (0.0dB)</b>
<b>Base Curve Copy</b> Копирует кривую "Audyssey Flat" из MultEQ®XT.	<b>Yes:</b> Копирует. <b>No:</b> Не копирует.  Параметр "Base Curve Copy" будет доступен после выполнения автоматической настройки Audyssey®.
<b>Default</b> Настройки параметра "Manual EQ" будут сброшены к значениям, установленным по умолчанию.	<b>Yes:</b> Сброс к значениям по умолчанию. <b>No:</b> Настройки не будут сброшены к значениям, установленным по умолчанию.

**M-DAX**

Настройки, установленные по умолчанию, подчеркнуты.

Сжимает такие аудио форматы, как MP3, WMA (Windows Media Audio) и MPEG-4 AAC, и уменьшает количество данных, исключая компоненты сигналов, неслышимые человеческим ухом. Функция M-DAX генерирует сигналы, которые были исключены во время сжатия, восстанавливая звук до исходного звучания, предшествующего сжатию. Также исправляет уровень громкости низких частот для получения более богатого звучания при сжатых аудио сигналах.

Описание настройки

- OFF:** Функция M-DAX не используется.
- LOW:** Оптимизирует режим для сжатых источников с нормальными высокими частотами.
- MID:** Применяет соответствующее усиление низких и высоких частот для всех сжатых источников.
- HIGH:** Оптимизирует режим для сжатых источников с слишком слабыми высокими частотами.



- Этот параметр может быть настроен для аналоговых сигналов или при поступлении сигнала ИКМ (fs = 44,1/48 кГц).
- Настройка недоступна при установке режима окружающего звука в значение «DIRECT» или «PURE DIRECT».
- Исходное состояние, установленное на предприятии-изготовителе, - «OFF».
- При выборе значения, отличного от «OFF», загорится индикатор M-DAX.
- Выполнить данную настройку также можно с помощью кнопки **M-DAX** на пульте ДУ или на панели управления.

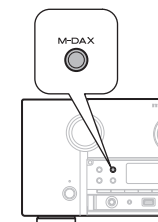

**Audio Delay (Аудиозадержка)**

Настройки, установленные по умолчанию, подчеркнуты.

Ручная настройка задержки аудиодорожки при просмотре видео.

Описание настройки

0ms - 200ms



- Этот параметр может быть настроен в диапазоне от 0 до 100 мс при установке параметра «Auto Lip Sync» в значение «ON» или при подключении телевизора, совместимого с функцией Auto Lip Sync.
- Сохраняет значение «Audio Delay» для каждого источника входного сигнала.
- Параметр Audio Delay для режима игр может быть настроен при установке параметра «Video Mode» (стр. 72) в значение «Auto» или «Game».
- Это также можно настроить нажатием кнопки **A.DELAY** на пульте ДУ.





## Picture Adjust (Настройка изображения)

- Этот параметр доступен для настройки при **BD DVD VCR SAT GAME AUX1 NET/USB TV** в выборе одного из следующих источников входного сигнала
- Если выбран отличный от указанных источников входного сигнала, этот параметр может быть настроен при выборе «Video Select». В этом случае, активируется исходный источник входного сигнала.
- Доступна для настройки при установке параметра «Video Convert» (стр. 72) в значение «ON».
- Параметры «TV» или «GAME» могут быть настроены при назначении «HDMI» (стр. 71) или «Component» (стр. 71).

Параметры настройки	Описание настройки
<b>Contrast</b> Для регулировки контраста изображения.	<b>-6 - +6 (0)</b>
<b>Brightness</b> Для регулировки яркости изображения.	<b>0 - +12</b>
<b>Chroma Level</b> Для настройки цветности (насыщенности)	<b>-6 - +6 (0)</b>
<b>Hue</b> Для настройки оттенка.	<b>-6 - +6 (0)</b>
<b>DNR</b> Для уменьшения количества шумов в изображении.	<b>OFF / Low / Mid / High</b>
<b>Enhancer</b> Для усиления четкости контуров изображения.	<b>0 - +12</b>



- Параметры «DNR» и «Enhancer» активны для выходного сигнала HDMI.
- Значение, выбранное для параметра «Picture Adjust», сохраняется в памяти для каждого источника входного сигнала.

## Manual Setup (Ручная настройка)

Используется для изменения значений автоматической настройки Audyssey® или при изменении настроек аудио, видео или экрана.

- Если вы изменили настройки громкоговорителей после выполнения автоматической настройки Audyssey, параметры MultEQ® XT, Dynamic EQ® и Dynamic Volume® будут недоступны для настройки (стр. 76, 77).
- Используется только без изменения настроек. Выполните настройку при необходимости.

## Работа с меню

**1** Нажмите кнопку **AMP** для переключения пульта ДУ в режим управления усилителем.

**2** Нажмите кнопку **MENU**.  
На экране телевизора появится меню.

**3** Нажмите кнопку  $\Delta \nabla$  для выбора меню, которое хотите настроить.

**4** Нажмите кнопку **ENTER** или  $\triangleright$  для ввода настройки.

- Для возврата к предыдущему меню нажмите кнопку **RETURN**.
- Для выхода из меню нажмите кнопку **MENU** во время его отображения. • Меню исчезнет.

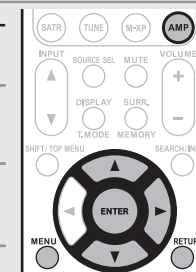

## Параметры, доступные для настройки с помощью процедуры Manual Setup

Speaker Setup (стр. 80)	HDMI Setup (стр. 82)	Audio Setup (стр. 83)
MANUAL SETUP ▶ SPEAKER SETUP Amp Assign Speaker Config. Bass Setting Distance Channel Level Crossover Frequency Assign surround back AMP for other use	MANUAL SETUP ▶ HDMI SETUP RGB Range Auto Lip Sync HDMI Audio Out Monitor Out HDMI Control Standby Source Power Off Control RETURN Return Use video range from 16 (black) to 235 (white)	MANUAL SETUP ▶ AUDIO SETUP 7.1 ch IN SW Level EQ Customize Set subwoofer playback level in 7.1ch IN mode
Network Setup (стр. 83)	Zone Setup (стр. 85)	Option Setup (стр. 86)
MANUAL SETUP ▶ NETWORK SETUP Network Connecting Other Rhapsody Account Napster Account Network Information Make settings for wired LAN	MANUAL SETUP ▶ ZONE SETUP ZONE2 Setup ZONE3 Setup Make settings for audio playback in a ZONE2	MANUAL SETUP ▶ OPTION SETUP Volume Control Source Delete GUI Component 2 Output Zone Rename Trigger Out Display Setup Lock Make settings for volume control





Настройки, установленные по умолчанию, подчеркнуты.

## Speaker Setup (Настройка громкоговорителей)

Выполните эту настройку для ручного регулирования громкоговорителей или для изменения значений автоматической настройки Audyssey.

- Если вы изменили настройки громкоговорителей после выполнения автоматической настройки Audyssey, параметры MultEQ® XT, Dynamic EQ® и Dynamic Volume® будут недоступны для настройки (☞ стр. 76, 77).
- Используется только без изменения настроек. Настройте при необходимости.

Параметры настройки	Описание настройки
<b>Amp Assign</b> Настраивает громкоговорители, подключенные к устройству.	<b>Normal:</b> Выберите это значение при использовании боковых тыловых, фронтальных напольных и фронтальных широтных громкоговорителей. <b>ZONE2:</b> Выберите при подключении громкоговорителей для ZONE2 к разъемам SURR. BACK/ AMP ASSIGN. <b>ZONE3:</b> Выберите при подключении громкоговорителей для ZONE3 к разъемам SURR. BACK/ AMP ASSIGN. <b>SPKR-C:</b> Выберите для подключения ВЧ динамика фронтального громкоговорителя к разъемам SURR. BACK/AMP ASSIGN и НЧ динамика к разъемам FRONT A.
<b>Speaker Config.</b> Выбирает конфигурацию и размер громкоговорителей (способность восстановления низких частот)	<b>Front:</b> Установите размер фронтального громкоговорителя. <ul style="list-style-type: none"> <li>• <b>Large:</b> Используется громкоговоритель большого размера с адекватным воспроизведением низких частот.</li> <li>• <b>Small:</b> Используется громкоговоритель малого размера с недостаточно адекватным воспроизведением низких частот.</li> </ul> <p> При установке параметра "Subwoofer" в значение "No", параметр "Front" автоматически будет установлен в значение "Large".</p> <ul style="list-style-type: none"> <li>• При установке параметра "Front" в значение "Small", параметры "Center", "Surround", "S.Back", "F.Height" и "F.Wide" будут установлены в значение "Large".</li> </ul> <p><b>Center:</b> Задайте наличие и размер центрального громкоговорителя.</p> <ul style="list-style-type: none"> <li>• <b>Large:</b> Используется громкоговоритель большого размера с адекватным воспроизведением низких частот.</li> <li>• <b>Small:</b> Используется громкоговоритель малого размера с недостаточно адекватным воспроизведением низких частот.</li> <li>• <b>None:</b> Выбирается, если центральный громкоговоритель не подключен.</li> </ul> <p> Значение "Large" не отображается при установке параметра "Front" в значение "Small".</p> <p><b>Subwoofer:</b> Задайте наличие сабвуфера.</p> <ul style="list-style-type: none"> <li>• <b>Yes:</b> Использовать сабвуфер.</li> <li>• <b>No:</b> Выберите, если сабвуфер не подключен.</li> </ul> <p> При установке параметра "Front" в значение "Small", параметр "Subwoofer" автоматически будет установлен в значение "Yes".</p>

### ПРИМЕЧАНИЕ

При определении размеров громкоговорителей - "Large" или "Small" - не принимайте во внимание их внешние размеры. Вместо этого, используйте значения частоты, установленные в "Crossover Frequency" (☞ стр. 82) в качестве стандарта для определения способности восстановления низких частот.

### Параметры настройки

#### Speaker Config. (продолжение)

### Описание настройки

**Surround:** Настройте эффект присутствия и размер боковых громкоговорителей.

- **Large:** Используется громкоговоритель большого размера с адекватным воспроизведением низких частот.
- **Small:** Используется громкоговоритель малого размера с недостаточно адекватным воспроизведением низких частот.
- **None:** Выберите, если боковые громкоговорители не используются.



- При установке параметра "Surround" в значение "Large", параметры "S.Back" и "F.Height" и "F.Wide" будут установлены в значение "Large".
- При установке параметра "Surround" в значение "None", параметры "S.Back", "F.Height" и "F.Wide" будут установлены в значение "None".

**S.Back:** Настройте эффект присутствия и количество тыловых боковых громкоговорителей.

- **Large:** Используется громкоговоритель большого размера с адекватным воспроизведением низких частот.
- **Small:** Используется громкоговоритель малого размера с недостаточно адекватным воспроизведением низких частот.
- **None:** Выберите, если боковые тыловые громкоговорители не используются.
- **2spkrs:** Используется два боковых тыловых громкоговорителя.
- **1spkr:** Используется только один боковой тыловой громкоговоритель. При выборе этой настройки подключите боковой тыловой громкоговоритель к левому каналу (L).



Даже если параметр "S.Back" установлен в значение, отличное от "None", звучание из боковых тыловых громкоговорителей может отсутствовать в зависимости от источника воспроизведения.

### ПРИМЕЧАНИЕ

Если настройка "Amp Assign" (стр. 80) отлична от "Normal", настройка "S.Back" недоступна.

**F.Height:** Настройте эффект присутствия и размер фронтальных напольных громкоговорителей.

- **Large:** Используется громкоговоритель большого размера с адекватным воспроизведением низких частот.
- **Small:** Используется громкоговоритель малого размера с недостаточно адекватным воспроизведением низких частот.
- **None:** Выберите, если фронтальные напольные громкоговорители не используются.

### ПРИМЕЧАНИЕ

Если настройка "Amp Assign" (☞ стр. 80) отлична от "Normal", настройка "F.Height" недоступна.



Параметры настройки	Описание настройки
<b>Speaker Config.</b> (продолжение)	<p><b>F.Wide:</b> Настройте эффект присутствия и размер фронтальных широтных громкоговорителей.</p> <ul style="list-style-type: none"> <li>• <b>Large:</b> Используется громкоговоритель большого размера с адекватным воспроизведением низких частот.</li> <li>• <b>Small:</b> Используется громкоговоритель малого размера с недостаточно адекватным воспроизведением низких частот.</li> <li>• <b>None:</b> Выберите, если фронтальные широтные громкоговорители не используются.</li> </ul> <p><b>ПРИМЕЧАНИЕ</b> Если настройка "Amp Assign" (стр. 80) отлична от "Normal", настройка "F.Wide" недоступна.</p>
<b>Bass Setting</b> Настраивает сабвуфер и воспроизведение сигнального диапазона LFE.	<p><b>Subwoofer Mode:</b> Выбирает сигналы низкочастотного диапазона для воспроизведения сабвуфером.</p> <ul style="list-style-type: none"> <li>• <b>LFE:</b> Сигнал низкочастотного диапазона канала, настроенного на размер громкоговорителя "Small", будет добавлен к сигналу LFE, передаваемому из сабвуфера.</li> <li>• <b>LFE+Main:</b> Сигнал низкочастотного диапазона всех каналов будет добавлен к сигналу LFE, передаваемому из сабвуфера.</li> </ul> <p><b>ПРИМЕЧАНИЕ</b> Значение "Subwoofer Mode" можно выбрать при установке "Speaker Config." - "Subwoofer" (стр. 80) в значение "Yes". Воспроизведите музыку или фильм для выбора наиболее подходящего режима, обеспечивающего максимальные низкие частоты. Выберите значение "LFE+Main", если хотите, чтобы низкочастотные сигналы всегда передавались сабвуфером.</p> <p><b>ПРИМЕЧАНИЕ</b> При установке параметров "Front" и "Center" для "Speaker Config." в значение "Large", и установке "Subwoofer Mode" в значение "LFE", звук из сабвуфера может отсутствовать, в зависимости от поступающего сигнала или выбранного режима окружающего звука.</p> <p><b>LPF for LFE:</b> Настройте воспроизведение диапазона сигналов LFE. • <b>80Hz / 90Hz / 100Hz / 110Hz / 120Hz / 150Hz / 200Hz / 250Hz</b></p> <p><b>Unit:</b> Задать единицы измерения расстояния. • <b>Feet / Meters</b></p> <p><b>Step:</b> Задать минимальную изменяемую ширину расстояния. • <b>1ft / 0.1ft</b> • <b>0.1m / 0.01m</b></p> <p><b>Front L / Front R / Center / Subwoofer / Surround L / Surround R / S.Back L * / S.Back R * / F.Height L / F.Height R / F.Wide L / F.Wide R</b> : Выберите громкоговоритель. * При установке параметра "Speaker Config." - "S.Back" (стр. 80) в значение "1spkr", на экране будет отображено "S.Back". • <b>0.0ft - 60.0ft / 0.00m - 18.00m:</b> Выберите расстояние.</p>
<b>Distance</b> Настраивает расстояние от положения прослушивания до громкоговорителей. Измеряется от точки над головой слушателя в зоне прослушивания до каждого из громкоговорителей.	<p><b>Distance</b> (продолжение)</p> <ul style="list-style-type: none"> <li>• Доступные для выбора громкоговорители зависят от настроек параметров "Amp Assign" (стр. 80) или "Speaker Config."</li> <li>• Заводские настройки: Front L / Front R / Center / Subwoofer / F.Height L / F.Height R / F.Wide L / F.Wide R: 12.0 ft (3.6 m) Surround L / Surround R / S.Back L / S.Back R: 10.0 ft (3.0 m)</li> <li>• Задайте разницу расстояния между динамиками на менее 6,0 метров (20 футов).</li> </ul> <p><b>ПРИМЕЧАНИЕ</b> Громкоговорители, для которых выбрано значение "None" в меню "Speaker Config." (стр. 80), не отображаются.</p> <p><b>Default:</b> Настройки параметра "Distance" будут сброшены к значениям, установленным по умолчанию. • <b>Yes:</b> Сброс к значениям по умолчанию. • <b>No:</b> Настройки не будут сброшены к значениям, установленным по умолчанию.</p> <p>При выборе "Default" и нажатии кнопки ENTER, на экране будет отображено сообщение "Default Setting?". Выберите "Yes" или "No", затем нажмите кнопку ENTER.</p> <p><b>Channel Level</b> Настраивает уровень громкости тестового сигнала на уровень, передаваемый через каждый динамик.</p> <p><b>Test Tone Start:</b> Издает тестовый сигнал. • <b>Front L / F.Height L / Center / F.Height R / Front R / F.Wide R / Surround R / S.Back R * / S.Back L * / Surround L / F.Wide L / Subwoofer:</b> Выберите громкоговоритель. * При установке параметра "Speaker Config." - "S.Back" (стр. 80) в значение "1spkr", на экране будет отображено "S.Back". • <b>-12.0dB - +12.0dB (0.0dB):</b> Отрегулируйте уровень громкости</p> <p><b>ПРИМЕЧАНИЕ</b> Нажатие кнопки * во время настройки уровня громкости сабвуфера в значение "-12 dB", приведет к переключению настроек "Subwoofer" в значение "OFF". При настройке параметра "Channel Level", регулируемые значения устанавливаются для всех режимов окружающего звука. Для настройки уровня канала отдельно для каждого режима окружающего звука, выполните операцию, описанную на стр. 58. Нажатие кнопки <b>TEST TONE</b> на пульте ДУ позволит непосредственно перейти к настройке параметра.</p> <p><b>ПРИМЕЧАНИЕ</b> Громкоговорители, для которых выбрано значение "None" в меню "Speaker Config." (стр. 80), не отображаются. Если в разъем PHONES устройства подключены наушники, "Channel Level" не будет отображаться на экране.</p> <p><b>Default:</b> Настройки параметра "Channel Level" будут сброшены к значениям, установленным по умолчанию. • <b>Yes:</b> Сброс к значениям по умолчанию. • <b>No:</b> Настройки не будут сброшены к значениям, установленным по умолчанию.</p> <p>При выборе "Default" и нажатии кнопки <b>ENTER</b>, на экране будет отображено сообщение "Default Setting?". Выберите "Yes" или "No", затем нажмите кнопку <b>ENTER</b>.</p>





Параметры настройки	Описание настройки
<b>Distance</b> (продолжение)	<p><b>Distance</b> (продолжение)</p> <ul style="list-style-type: none"> <li>• Доступные для выбора громкоговорители зависят от настроек параметров "Amp Assign" (стр. 80) или "Speaker Config."</li> <li>• Заводские настройки: Front L / Front R / Center / Subwoofer / F.Height L / F.Height R / F.Wide L / F.Wide R: 12.0 ft (3.6 m) Surround L / Surround R / S.Back L / S.Back R: 10.0 ft (3.0 m)</li> <li>• Задайте разницу расстояния между динамиками на менее 6,0 метров (20 футов).</li> </ul> <p><b>ПРИМЕЧАНИЕ</b> Громкоговорители, для которых выбрано значение "None" в меню "Speaker Config." (стр. 80), не отображаются.</p> <p><b>Default:</b> Настройки параметра "Distance" будут сброшены к значениям, установленным по умолчанию. • <b>Yes:</b> Сброс к значениям по умолчанию. • <b>No:</b> Настройки не будут сброшены к значениям, установленным по умолчанию.</p> <p>При выборе "Default" и нажатии кнопки ENTER, на экране будет отображено сообщение "Default Setting?". Выберите "Yes" или "No", затем нажмите кнопку ENTER.</p> <p><b>Channel Level</b> Настраивает уровень громкости тестового сигнала на уровень, передаваемый через каждый динамик.</p> <p><b>Test Tone Start:</b> Издает тестовый сигнал. • <b>Front L / F.Height L / Center / F.Height R / Front R / F.Wide R / Surround R / S.Back R * / S.Back L * / Surround L / F.Wide L / Subwoofer:</b> Выберите громкоговоритель. * При установке параметра "Speaker Config." - "S.Back" (стр. 80) в значение "1spkr", на экране будет отображено "S.Back". • <b>-12.0dB - +12.0dB (0.0dB):</b> Отрегулируйте уровень громкости</p> <p><b>ПРИМЕЧАНИЕ</b> Нажатие кнопки * во время настройки уровня громкости сабвуфера в значение "-12 dB", приведет к переключению настроек "Subwoofer" в значение "OFF". При настройке параметра "Channel Level", регулируемые значения устанавливаются для всех режимов окружающего звука. Для настройки уровня канала отдельно для каждого режима окружающего звука, выполните операцию, описанную на стр. 58. Нажатие кнопки <b>TEST TONE</b> на пульте ДУ позволит непосредственно перейти к настройке параметра.</p> <p><b>ПРИМЕЧАНИЕ</b> Громкоговорители, для которых выбрано значение "None" в меню "Speaker Config." (стр. 80), не отображаются. Если в разъем PHONES устройства подключены наушники, "Channel Level" не будет отображаться на экране.</p> <p><b>Default:</b> Настройки параметра "Channel Level" будут сброшены к значениям, установленным по умолчанию. • <b>Yes:</b> Сброс к значениям по умолчанию. • <b>No:</b> Настройки не будут сброшены к значениям, установленным по умолчанию.</p> <p>При выборе "Default" и нажатии кнопки <b>ENTER</b>, на экране будет отображено сообщение "Default Setting?". Выберите "Yes" или "No", затем нажмите кнопку <b>ENTER</b>.</p>



Параметры настройки	Описание настройки
<b>Crossover Frequency</b> Настраивает максимальное значение частоты низких частот выходного сигнала, передаваемого из каждого канала на сабвуфер. Настройте параметр Crossover Frequency для соответствия способности восстановления низких частот используемого громкоговорителя.	<b>Crossover:</b> Настройте частоту кроссовера. • <b>40Hz / 60Hz / 80Hz / 90Hz / 100Hz / 110Hz / 120Hz / 150Hz / 200Hz / 250Hz</b> <b>Advanced:</b> Определите частоту кроссовера для каждого громкоговорителя. • <b>Front / Center / Surround / S.Back / F.Height / F.Wide:</b> Выберите громкоговоритель. • <b>40Hz / 60Hz / 80Hz / 90Hz / 100Hz / 110Hz / 120Hz / 150Hz / 200Hz / 250Hz:</b> Настройте частоту кроссовера.
	 <ul style="list-style-type: none"> <li>Параметр "Crossover Frequency" может быть настроен, если параметр "Bass Setting" - "Subwoofer Mode" (☞ стр. 81) установлен в значение "LFE+Main", или если вы установили громкоговоритель в значение "Small".</li> <li>Всегда выбирайте частоту кроссовера - "80Hz". При использовании небольших громкоговорителей рекомендуем настраивать частоту кроссовера на более высокое значение.</li> <li>Для громкоговорителей с настройкой "Small", звук, ниже указанной частоты кроссовера будет срезан на выходе. Срезанные низкие частоты будут выводиться через сабвуфер или фронтальные громкоговорители.</li> <li>Громкоговорители, доступные для выбора при установке в значение "Advanced", варьируются в зависимости от настроек "Subwoofer Mode" (☞ стр. 81).</li> <li>При выборе "LFE" громкоговорители с настройкой "Small" в меню "Speaker Config." становятся доступны для настройки. Если громкоговорители установлены в значение "Large", на экране будет отображено сообщение "Full Band" и выполнить настройки будет невозможно.</li> <li>При установке в значение "LFE + Main", эта настройка выполняется вне зависимости от выбранного размера громкоговорителя.</li> </ul>

## Manual Setup (Ручная настройка)

Выполняет настройки видео/аудио выхода HDMI.

Параметры настройки	Описание настройки
<b>RGB Range</b> Настраивает диапазон RGB видеобразов из разъема HDMI.	<b>Normal:</b> Передача сигнала в видеоформате RGB (16 (черный) до 235 (белый)). <b>Enhanced:</b> Передача сигнала в видеоформате RGB (0 (черный) до 255 (белый)).  Эта настройка активна при использовании телевизора, оснащенного разъемом DVI.
<b>Auto Lip Sync</b> Выполняет автоматическую компенсацию временного смещения аудио и видео выходов.	<b>ON:</b> Компенсирует. <b>OFF:</b> Не компенсирует.
<b>HDMI Audio Out</b> Выберите устройство аудио выхода HDMI.	<b>AMP:</b> Воспроизводит через громкоговорители, подключенные к ресиверу. <b>TV:</b> Воспроизводит через телевизор, подключенный к ресиверу.  При включении функции управления HDMI приоритетным становятся аудио настройки телевизора (☞ стр. 57 "Функция управления HDMI").
<b>Monitor Out</b> Выполняет настройки выхода HDMI.	<b>Monitor 1:</b> Всегда используется телевизор, подключенный к разъему HDMI OUT 1. <b>Monitor 2:</b> Всегда используется телевизор, подключенный к разъему HDMI OUT 2.  Если параметр "Resolution" (☞ стр. 72) не установлен в значение "Auto", убедитесь, что разрешение используемого телевизора соответствует настройкам "HDMI Information" - "HDMI Monitor 1 Information" и "HDMI Monitor 2 Information" (☞ стр. 90).
<b>HDMI Control</b> Вы можете связать операции с устройствами, подключенными к HDMI и совместимыми с функцией HDMI Control.	<b>ON:</b> Используется функция управления HDMI. <b>OFF:</b> Функция управления HDMI не используется.  <ul style="list-style-type: none"> <li>При подключении устройства, несовместимого с функцией управления HDMI, установите параметр "HDMI Control" в значение "OFF".</li> <li>Прочтите руководства пользователя других подключенных устройств для проверки настроек.</li> <li>См. раздел "Функция управления HDMI" (стр. 57) для получения дополнительной информации о функции управления HDMI.</li> </ul>
	<b>ПРИМЕЧАНИЕ</b> <ul style="list-style-type: none"> <li>При установке "HDMI Control" в значение "ON" потребление питания в режиме ожидания будет увеличено. Если вы планируете долгое время не пользоваться устройством, отключите кабель питания от розетки.</li> <li>Функция "HDMI Control" не работает при отключении питания устройства. Включите устройство или переключите его в режим ожидания.</li> <li>Функция управления HDMI позволяет управлять телевизорами, поддерживающими данную функцию. Убедитесь в том, что телевизор и HDMI подключены при управлении HDMI.</li> <li>При изменении настроек "HDMI Control" всегда отключайте питание подключенных устройств после выполненных изменений.</li> </ul>



Параметры настройки	Описание настройки
<b>Standby Source</b> Настраивает входной источник HDMI для перехода в режим ожидания при включении устройства.	<b>Last:</b> Этот параметр настраивает последний использованный источник входного сигнала. <b>HDMI1 / HDMI2 / HDMI3 / HDMI4 / HDMI5 / HDMI6:</b> Выберите соответствующий источник входного сигнала. Параметр "Standby Source" можно настроить при установке "HDMI Control" в значение "ON".
<b>Power Off Control</b> Связывает переключение в режим ожидания данного устройства и подключенного оборудования.	<b>All:</b> Если питание подключенного телевизора отключается, независимо от источника входного сигнала, то питание устройства перейдет в режим ожидания. <b>Video:</b> Если питание подключенного телевизора отключается, при поступлении сигнала из источников BD / DVD / VCR / SAT / GAME / AUX1 / TV, то питание устройства перейдет в режим ожидания. <b>OFF:</b> Это устройство не связано с телевизором. Параметр "Power Off Control" можно настроить при установке "HDMI Control" в значение "ON".

### Настройки, установленные по умолчанию, подчеркнуты.

## Audio Setup (Настройка аудио)

Выполняет настройки аудио воспроизведения.

Параметры настройки	Описание настройки
<b>7.1ch IN SW Level</b> Настройка воспроизведения аналоговых сигналов, поступающих из разъемов 7.1CH INPUT.	<b>Subwoofer Level:</b> Определяет уровень воспроизведения поступающего сигнала сабвуфера из разъема 7.1CH INPUT. <ul style="list-style-type: none"> <li><b>+10dB:</b> Рекомендуемый уровень.</li> <li><b>+15dB / +5dB / 0dB:</b> Выберите уровень в соответствии с используемым проигрывателем.</li> </ul>
<b>EQ Customize</b> Настраивает отображение настроек неиспользуемого эквалайзера при нажатии кнопки MULTEQ.	<b>Audyssey Byp. L/R:</b> Выберите, если не используете эквалайзер "Audyssey Byp. L/R". <ul style="list-style-type: none"> <li><b>Used:</b> Используется.</li> <li><b>Not Used:</b> Не используется.</li> </ul> Настройте так, чтобы настройки параметра "Audyssey Byp. L/R" выполнялись при проведении автоматической настройки Audyssey.
	<b>Audyssey Flat:</b> Выберите, если не используете "Audyssey Flat". <ul style="list-style-type: none"> <li><b>Used:</b> Используется.</li> <li><b>Not Used:</b> Не используется.</li> </ul> Настройте так, чтобы настройки параметра "Audyssey Flat" выполнялись при проведении автоматической настройки Audyssey.
	<b>Manual:</b> Выберите, если не используете "Manual". <ul style="list-style-type: none"> <li><b>Used:</b> Используется.</li> <li><b>Not Used:</b> Не используется.</li> </ul>

## Network Connecting

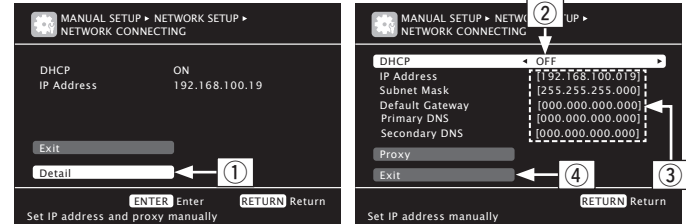

Выполняет настройки сети.

Параметры настройки	Описание настройки
<b>Network Connecting</b> Выполняет настройки проводной ЛВС.	<ol style="list-style-type: none"> <li>Подключите кабель LAN (стр. 25 «Подключение домашней сети (ЛВС»).</li> <li>Включите питание устройства (стр. 7 «Включение питания»). Данное устройство выполняет автоматические настройки сети с помощью функции DHCP. При подключении к сети без функции DHCP выполните настройки, описанные в шаге 3.</li> <li>Укажите IP адрес в "Network Connecting".</li> </ol> 



- В меню выберите "Network Connecting" - "Detail" и нажмите кнопку **ENTER**.
- С помощью кнопок < > настройте параметр "DHCP" в значение "OFF", затем нажмите ∇. Функция DHCP отключена.
- С помощью кнопок ∆ ▽ введите адрес и нажмите кнопку **ENTER**.
  - IP Address:** Определите IP адрес в указанном далее диапазоне. Функция Network Audio не используется при выборе другого IP адреса.  
 CLASS A: 10.0.0.0 - 10.255.255.255  
 CLASS B: 172.16.0.0 - 172.31.255.255  
 CLASS C: 192.168.0.0 - 192.168.255.255
  - Subnet Mask:** При подключении модема xDSL или адаптера непосредственно к устройству введите данные маски подсети, указанные в документации провайдера. Обычное значение - 255.255.255.0.
  - Default Gateway:** Если устройство подключено к шлюзу (роутеру), введите его IP-адрес.
  - Primary DNS, Secondary DNS:** Если в документации провайдера указан один адрес DNS введите его в поле "Primary DNS". Если представлены два и более DNS адреса, первый из них введите в поле "Secondary DNS".



Параметры настройки	Описание настройки
<b>Network Connecting</b> (продолжение)	<p>④ С помощью V выберите "Exit" и нажмите кнопку <b>ENTER</b>. Настройка завершена.</p> <ul style="list-style-type: none"> <li>• При подключении к сети через прокси-сервер, выберите "Proху" и нажмите кнопку <b>ENTER</b> (стр. 84 "Настройки прокси").</li> </ul> <p></p> <ul style="list-style-type: none"> <li>• При использовании широкополосного маршрутизатора (функция DHCP), нет необходимости в выполнении настроек "IP Address" и "Proху", если функция DHCP установлена в значение "ON".</li> <li>• Если данное устройство подключено к сети без использования функции DHCP, необходимо выполнить настройки сети. В этом случае необходимы некоторые знания в настройках сети. Подробности вы можете узнать у администратора сети.</li> <li>• Если вы не можете подключиться к интернету, проверьте правильность подключений и настройки сети (стр. 25).</li> <li>• Если вы не разбираетесь в выполнении сетевого подключения, обратитесь за помощью к провайдеру или в магазин, в котором вы приобрели компьютер.</li> <li>• Если необходимо отменить настройки IP адреса, нажмите кнопку <b>RETURN</b>.</li> </ul> <p><b>Proxy settings:</b> Настройте при подключении к Интернету через прокси-сервер.</p> <div style="display: flex; justify-content: space-around;"> <div style="border: 1px solid black; padding: 5px; width: 45%;"> <p>MANUAL SETUP &gt; NETWORK SETUP &gt; NETWORK CONNECTING</p> <p>DHCP ON IP Address 192.168.100.19</p> <p>Exit</p> <p>Detail</p> <p>ENTER Enter RETURN Return</p> <p>Set IP address and proxy manually</p> </div> <div style="border: 1px solid black; padding: 5px; width: 45%;"> <p>MANUAL SETUP &gt; NETWORK SETUP &gt; NETWORK CONNECTING</p> <p>DHCP ON IP Address [192.168.100.019] Subnet Mask [255.255.255.000] Default gateway [000.000.000.000] Primary DNS [000.000.000.000] Secondary DNS [000.000.000.000]</p> <p>Proxy</p> <p>Exit</p> <p>ENTER Enter RETURN Return</p> <p>Set if using proxy server</p> </div> </div> <div style="border: 1px solid black; padding: 5px; width: 45%; margin: 10px auto;"> <p>MANUAL SETUP &gt; NETWORK SETUP &gt; NETWORK CONNECTING</p> <p>Proxy ON</p> <p>Proxy Address ④ → Address [000.000.000.000]</p> <p>Port ⑥ → [00000]</p> <p>Exit</p> <p>RETURN Return</p> <p>Proxy server is used</p> </div> <p>① В меню выберите "Network Connecting" - "Detail" и нажмите кнопку <b>ENTER</b>.</p> <p>② С помощью кнопок <math>\Delta \nabla</math> выберите "Proху", затем нажмите кнопку <b>ENTER</b>.</p> <p>③ С помощью кнопок <math>\triangleleft \triangleright</math> настройте параметр "Proху" в значение "ON", затем нажмите <math>\nabla</math>. Прокси-сервер включен.</p>

Параметры настройки	Описание настройки
<b>Network Connecting</b> (продолжение)	<p>④ С помощью кнопок <math>\triangleleft \triangleright</math> выберите способ ввода прокси-сервера, затем нажмите <math>\nabla</math>.</p> <p><b>Address:</b> Выберите при вводе адреса.</p> <p><b>Name:</b> Выберите при вводе имени домена.</p> <p>⑤ С помощью кнопок <math>\Delta \nabla \triangleleft \triangleright</math> введите адрес прокси-сервера или имени домена, затем нажмите кнопку <b>ENTER</b>.</p> <p>При выборе значения "Address" в шаге ④: Введите адрес При выборе значения "Name" в шаге ④: Введите имя домена</p> <ul style="list-style-type: none"> <li>• Подробную информацию о вводе символов см. на стр. 67</li> </ul> <p>⑥ С помощью кнопок <math>\Delta \nabla \triangleleft \triangleright</math> введите номер порта прокси-сервера или название домена, затем нажмите кнопку <b>ENTER</b>.</p> <p>⑦ С помощью <math>\nabla</math> выберите "Exit" и нажмите кнопку <b>ENTER</b>. Настройка завершена.</p>
<b>Other</b> Включает/выключает функцию сети в режиме ожидания и настройки языка PC	<p><b>Network Standby:</b> Включает/выключает функцию сети в режиме ожидания.</p> <ul style="list-style-type: none"> <li>• <b>ON:</b> В режиме ожидания функция сети включена. Устройство управляет сетевым совместимым контроллером.</li> <li>• <b>OFF:</b> В режиме ожидания функция сети включена.</li> </ul> <p> Установите параметр в значение "ON" при использовании функции веб-управления.</p> <p><b>PC Language:</b> Выберите язык компьютерного окружения.</p> <ul style="list-style-type: none"> <li>• <b>ara / chi (simpl) / chi (trad) / cze / dan / dut / eng / fin / fre / ger / gre / heb / hun / ita / jpn / kor / nor / pol / por / por(BR) / rus / spa / swe / tur</b></li> </ul> <p><b>Friendly Name Edit:</b> Дружественное имя представляет собой имя, отображаемое в сети.</p> <p>Доступно для ввода 63 символа. Установленное по умолчанию дружественное имя - "marantz:[SR7005]".</p> <ul style="list-style-type: none"> <li>• Подробную информацию о вводе символов см. на стр. 67</li> </ul> <p><b>Default:</b> Сохраните дружественное имя, которое сохранили в виде настройки по умолчанию.</p> <ul style="list-style-type: none"> <li>• <b>Yes:</b> Сброс к значениям по умолчанию.</li> <li>• <b>No:</b> Настройки не будут сброшены к значениям, установленным по умолчанию.</li> </ul> <p> При выборе "Default" и нажатии кнопки <b>ENTER</b>, на экране будет отображено сообщение "Default Setting?". Выберите "Yes" или "No", затем нажмите кнопку <b>ENTER</b>.</p>







Параметры настройки	Описание настройки
<b>Other</b> (продолжение)	<p><b>Update Notification:</b> Отображает сообщение при запуске последнего программного обеспечения с "Firmware Update". Сообщение отображается в течение 20 секунд при включении питания. При использовании данной функции необходимо выполнить широкополосное подключение к сети (☞ стр. 25).</p> <ul style="list-style-type: none"> <li>• <b>ON:</b> Отображает сообщение об обновлении.</li> <li>• <b>OFF:</b> Сообщение об обновлении не отображается.</li> </ul> <p></p> <ul style="list-style-type: none"> <li>• При нажатии кнопки <b>ENTER</b> во время отображения уведомительного сообщения на экране будет отображено сообщение "Check for Update". (Подробнее об этом см. стр. 88, в разделе "Firmware Update")</li> <li>• Нажмите кнопку <b>RETURN</b> для стирания уведомительного сообщения.</li> </ul> <p><b>Upgrade Notification:</b> Отображает сообщение при запуске загруженного программного обеспечения с "Add New Feature". Сообщение отображается в течение 20 секунд при включении питания. При использовании данной функции необходимо выполнить широкополосное подключение к сети (☞ стр. 25).</p> <ul style="list-style-type: none"> <li>• <b>ON:</b> Отображает сообщение об улучшении.</li> <li>• <b>OFF:</b> Сообщение об улучшении не отображается.</li> </ul> <p></p> <ul style="list-style-type: none"> <li>• При нажатии кнопки <b>ENTER</b> во время отображения уведомительного сообщения на экране будет отображено сообщение "Add New Feature". (Подробнее об этом см. стр. 88, в разделе "Add New Feature")</li> <li>• Нажмите кнопку <b>RETURN</b> для стирания уведомительного сообщения.</li> </ul>
<b>Rhapsody Account</b> Определяет или изменяет имя пользователя или пароль (☞ стр. 44 "Прослушивание Rhapsody").	<p><b>Username / Password / Account Number / Merge / Clear</b></p> <ul style="list-style-type: none"> <li>• Подробную информацию о вводе символов см. на стр. 67</li> </ul>
<b>Napster Account</b> Определяет или изменяет имя пользователя или пароль (☞ стр. 40 "Прослушивание Napster").	<p><b>Username / Password</b></p> <ul style="list-style-type: none"> <li>• Подробную информацию о вводе символов см. на стр. 67</li> </ul>
<b>Network Information</b> Отображает информацию о сетевом подключении	<p><b>Friendly Name / DHCP= ON/OFF / IP Address / MAC Address</b></p>

## Zone Setup (Настройка зон)

Настройки, установленные по умолчанию, подчеркнуты.

Настраивает воспроизведение в нескольких зонах (ZONE2, ZONE3).

Параметры настройки	Описание настройки
<b>Bass</b> Настраивает низкочастотный диапазон (басы).	<b>-10dB - +10dB (0dB)</b>
<b>Treble</b> Настраивает высокочастотный диапазон.	<b>-10dB - +10dB (0dB)</b>
<b>HPF</b> Настраивает срез низких частот для уменьшения искажений высоких частот.	<b>ON:</b> Низкие частоты ослаблены. <b>OFF:</b> Низкие частоты ослаблены.
<b>Level Lch</b> Настраивает уровень выхода левого канала.	<b>-12dB - +12dB (0dB)</b>  Параметр "Level Lch" доступен для настройки при установке параметра "Channel" (☞ стр. 85) в значение "Stereo".
<b>Level Rch</b> Настраивает уровень выхода правого канала.	<b>-12dB - +12dB (0dB)</b>  Параметр "Level Rch" доступен для настройки при установке параметра "Channel" (☞ стр. 85) в значение "Stereo".
<b>Channel</b> Настраивает выходной сигнал из многозональных источников.	<b>Stereo:</b> Выбирает стереофонический выход. <b>Mono:</b> Выбирает монофонический выход.
<b>Volume Level</b> Настраивает выходной уровень громкости.	<b>Variable:</b> Настройка уровня громкости может осуществляться с пульта ДУ или с панели управления. <b>-40dB (41):</b> Фиксирует уровень громкости на уровне -40 дБ. Выберите эту настройку при регулировке не внешнем усилителе. <b>0dB (81):</b> Фиксирует уровень громкости на уровне 0 дБ. Выберите эту настройку при регулировке не внешнем усилителе.  При установке параметра "Amp Assign" (☞ стр. 80) в значение "ZONE2" или "ZONE3", настройка "Volume Level" автоматически изменится на "Variable".
<b>Volume Limit</b> Выполняет настройку для определения максимального уровня громкости.	<b>OFF:</b> Не определяет максимальный уровень громкости. <b>-20dB (61) / -10dB (71) / 0dB (81)</b>  <ul style="list-style-type: none"> <li>• Доступно для настройки при установке многозонального параметра "Volume Level" (☞ стр. 85) в значение "Variable".</li> <li>• Отображается от 0 до 99, если параметр "Volume Display" (☞ стр. 86) установлен в значение "Absolute".</li> </ul>





Параметры настройки	Описание настройки
<b>Power On Level</b> Определяет настройки уровня громкости, активные при включении питания.	<b>Last:</b> Используйте значения настройки, запомненные при последнем использовании. <b>---(0):</b> Всегда отключает звук при включении питания. <b>-80dB - 18dB (1 - 99):</b> Уровень громкости регулируется до соответствующего.  <ul style="list-style-type: none"> <li>Доступно для настройки при установке многозонального параметра "Volume Level" (стр. 85) в значение "Variable".</li> <li>Отображается от 0 до 99, если параметр "Volume Display" (стр. 86) установлен в значение "Absolute".</li> </ul>
<b>Mute Level</b> Определяет количество аттенюации при активации функции отключения звука.	<b>Full:</b> Звук полностью заглушается. <b>-40dB:</b> Звук заглушается на 40 дБ. <b>-20dB:</b> Звук заглушается на 20 дБ.

## Option Setup (Настройка опций)



Настройки, установленные по умолчанию, подчеркнуты.

Выполняет различные настройки.

Параметры настройки	Описание настройки
<b>Volume Control</b> Настраивает уровень громкости MAIN ZONE (помещение, в котором расположено устройство).	<b>Volume Display:</b> Настройте отображение уровня громкости. <ul style="list-style-type: none"> <li><b>Relative:</b> Отображается -- dB (Мин.), в диапазоне -80,5 дБ - 18 дБ.</li> <li><b>Absolute:</b> Отображает в диапазоне 0 (Мин.) - 99.</li> </ul>  <ul style="list-style-type: none"> <li>Настройка "Volume Display" также применяется к методам отображения "Volume Limit" и "Power On Level".</li> <li>Настройка "Volume Display" применяется ко всем зонам.</li> </ul> <b>Volume Limit:</b> Выполняет настройку для определения максимального уровня громкости. <ul style="list-style-type: none"> <li><b>OFF:</b> Не определяет максимальный уровень громкости.</li> <li><b>-20dB (61) / -10dB (71) / 0dB (81)</b></li> </ul> <b>Power On Level:</b> Определяет настройки уровня громкости, активные при включении питания. <ul style="list-style-type: none"> <li><b>Last:</b> Используйте значения настройки, запомненные при последнем использовании.</li> <li><b>---(0):</b> Всегда используйте функцию отключения звука при включении питания.</li> <li><b>-80dB - 18dB (1 - 99):</b> Уровень громкости регулируется до соответствующего.</li> </ul> <b>Mute Level:</b> Определяет количество аттенюации при активации функции отключения звука. <ul style="list-style-type: none"> <li><b>Full:</b> Звук полностью заглушается.</li> <li><b>-40dB:</b> Звук заглушается на 40 дБ.</li> <li><b>-20dB:</b> Звук заглушается на 20 дБ.</li> </ul>
<b>Source Delete</b> Удаляет с экрана неиспользуемые источники входного сигнала.	<b>BD / DVD / VCR / SAT / GAME / AUX1 / NET/USB / TV / CD / CDR / PHONO / SIRIUS / HD Radio / M-XPort:</b> Выберите неиспользуемый источник входного сигнала. <ul style="list-style-type: none"> <li><b>ON:</b> Этот источник используется.</li> <li><b>Delete:</b> Этот источник не используется.</li> </ul> <div style="border: 1px solid black; padding: 5px; width: fit-content;"> <b>ПРИМЕЧАНИЕ</b> </div> <ul style="list-style-type: none"> <li>Используемые в различных зонах источники входного сигнала не могут быть удалены.</li> <li>Источник входного сигнала, для которого выбрано значение "Delete", не может быть выбран с помощью <b>SOURCE SEL</b>.</li> </ul> 
<b>GUI</b> Выполняет настройки, связанные с отображением на телевизионном экране.	<b>Screensaver:</b> Выполните настройки заставки. <ul style="list-style-type: none"> <li><b>ON:</b> Заставка будет включена во время отображения экранного меню, меню NET/USB, iPod, SIRIUS или HD Radio, если в течение 3 минут не производилось никаких действий. При нажатии кнопки <math>\Delta \nabla &lt; \triangleright</math> заставка будет отключена и на экране будет отображена страница, предшествующая появлению заставки.</li> <li><b>OFF:</b> Заставка не появляется.</li> </ul>



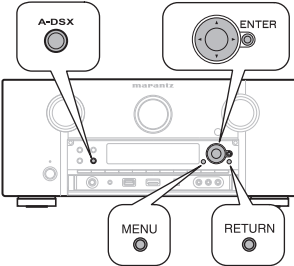



Параметры настройки	Описание настройки
<b>GUI</b> (продолжение)	<p><b>Wall Paper:</b> Выберите обои для отображения фоновой заставки при остановке воспроизведения.</p> <ul style="list-style-type: none"> <li>• <b>Picture:</b> Для фонового изображения выбран логотип Marantz.</li> <li>• <b>Black:</b> Выбирается черный фон.</li> </ul> <p><b>Format:</b> Определите формат видеосигнала, передаваемого на используемый телевизор.</p> <ul style="list-style-type: none"> <li>• <b>NTSC:</b> Выбирает выход NTSC.</li> <li>• <b>PAL:</b> Выбирает выход PAL.</li> </ul> <p> Параметр "Format" также может быть настроен с помощью следующей процедуры. Экранное меню отображаться не будет.</p> <ol style="list-style-type: none"> <li>1. Нажмите и удержите в нажатом положении кнопку <b>A-DSX</b> и <b>RETURN</b> на панели управления в течение 3 секунд. На дисплее появляется индикация «Video Format».</li> <li>2. Нажмите кнопку <math>\triangleleft \triangleright</math> и настройте формат видеосигнала.</li> <li>3. Нажмите кнопки <b>ENTER</b>, <b>MENU</b> или <b>RETURN</b> на панели управления для подтверждения выбранной настройки.</li> </ol>  <p><b>ПРИМЕЧАНИЕ</b></p> <p>При выборе формата, отличного от видео формата подключенного телевизора, изображение будет отображаться неверно.</p> <p><b>Text:</b> Отображает подробное выполнение операций при переключении режима окружающего звука, входного режима и т.д.</p> <ul style="list-style-type: none"> <li>• <b>ON:</b> Экран будет включен.</li> <li>• <b>OFF:</b> Экран будет выключен.</li> </ul> <p><b>Master Volume:</b> Отображает общий уровень громкости во время выполнения настроек.</p> <ul style="list-style-type: none"> <li>• <b>Bottom:</b> Отображается внизу страницы.</li> <li>• <b>Top:</b> Отображается вверху страницы.</li> <li>• <b>OFF:</b> Экран будет выключен.</li> </ul> <p> Если значение уровня громкости плохо различимо на фоне субтитров фильтра, выберите настройку "Top".</p> <p><b>NET/USB:</b> Настройте время отображения страницы NET/USB при поступлении сигнала источника "NET/USB".</p> <ul style="list-style-type: none"> <li>• <b>Always:</b> Непрерывно отображает страницу.</li> <li>• <b>30sec:</b> Отображает страницу на 30 секунд поле выполнения операции.</li> <li>• <b>10sec:</b> Отображает страницу на 10 секунд поле выполнения операции.</li> <li>• <b>OFF:</b> Экран будет выключен.</li> </ul>

Параметры настройки	Описание настройки
<b>GUI</b> (продолжение)	<p><b>TUNER:</b> Настройте время отображения страницы тюнера при поступлении сигнала источника "SIRIUS" или "HD Radio".</p> <ul style="list-style-type: none"> <li>• <b>Always:</b> Непрерывно отображает страницу.</li> <li>• <b>30sec:</b> Отображает страницу на 30 секунд поле выполнения операции.</li> <li>• <b>10sec:</b> Отображает страницу на 10 секунд поле выполнения операции.</li> <li>• <b>OFF:</b> Экран будет выключен.</li> </ul> <p><b>iPod:</b> Настройте время отображения страницы USB/iPod при поступлении сигнала источника "NET/USB".</p> <ul style="list-style-type: none"> <li>• <b>Always:</b> Непрерывно отображает страницу.</li> <li>• <b>30sec:</b> Отображает страницу на 30 секунд поле выполнения операции.</li> <li>• <b>10sec:</b> Отображает страницу на 10 секунд поле выполнения операции.</li> <li>• <b>OFF:</b> Экран будет выключен.</li> </ul>
<b>Component 2 Output</b> Выберите при использовании компонентного выходного разъема 2 в качестве MAIN ZONE или ZONE2.	<p><b>MAIN ZONE:</b> Используйте компонентный выходной разъем 2 в качестве монитормного выхода MAIN ZONE.</p> <p><b>ZONE2:</b> Используйте компонентный выходной разъем 2 в качестве монитормного выхода ZONE2.</p>
<b>Zone Rename</b> Изменяет отображение названия для каждой зоны.	<ul style="list-style-type: none"> <li>• Доступно для ввода 10 символов.</li> <li>• Подробную информацию о вводе символов см. на стр. 67</li> </ul>
<b>Trigger Out</b> Определяет условия активации Trigger Out1/2 для источника входного сигнала окружающего звука и т.д. См. раздел "Разъемы DC OUT (TRIGGER OUT)" (стр. 56) для получения более подробной информации.	<p><b>Trigger Out 1 / Trigger Out 2</b></p> <p><input type="checkbox"/> <b>При настройке зоны (MAIN ZONE / ZONE2/ ZONE3)</b> Триггер активируется при включении питания зоны.</p> <p><input type="checkbox"/> <b>При настройке источника входного сигнала</b> Триггер активируется при выборе источника входного сигнала, установленного в значение "ON". Настройка активны для зоны, установленной в значение "ON" при настройке зоны.</p> <p><input type="checkbox"/> <b>При настройке HDMI monitor</b> Триггер активируется при выборе HDMI monitor, установленного в значение "ON".  Активируется при установке параметра "MAIN ZONE" в значение "ON" и при установке выбора источника входного сигнала в значение "ON".</p> <ul style="list-style-type: none"> <li>• <b>ON:</b> Активирует триггер в этом режиме.</li> <li>• <b>---</b>: Не активирует триггер в этом режиме.</li> </ul> <p><b>По умолчанию:</b> Настройки параметра "Trigger Out" будут сброшены к значениям, установленным по умолчанию.</p> <ul style="list-style-type: none"> <li>• <b>Yes:</b> Сброс к значениям по умолчанию.</li> <li>• <b>No:</b> Настройки не будут сброшены к значениям, установленным по умолчанию.</li> </ul>

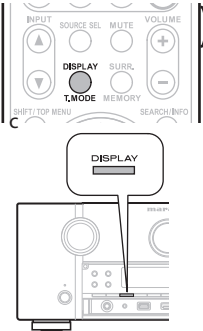

Параметры настройки	Описание настройки
<p><b>Дисплей</b> Настраивает включение/выключение экрана.</p>	<p><b>ON:</b> Экран всегда включен. <b>Display Auto OFF:</b> Экран будет отключен, кроме случаев отображения экрана состояния. <b>Display OFF:</b> Экран всегда выключен.</p> <p> Этот параметр также можно настроить помощью кнопки <b>DISPLAY</b>. При каждом нажатии кнопки <b>DISPLAY</b> настройки будут изменяться в следующем порядке.</p> <p>ON → Display Auto Off → Display OFF → ON</p> 
<p><b>Setup Lock</b> Защита настроек от случайного изменения.</p>	<p><b>ON:</b> Включает защиту. <b>OFF:</b> Выключает защиту.</p> <p> Для отмены настройки установите параметр "Setup Lock" в значение "OFF".</p> <p><b>ПРИМЕЧАНИЕ</b></p> <p>При установке параметра "Setup Lock" в значение "ON", перечисленные далее настройки не могут быть изменены. Также, на экране появится сообщение "SETUP LOCKED!" при попытке изменить настройки.</p> <ul style="list-style-type: none"> <li>• Работа с меню</li> <li>• M-DAE</li> <li>• MultEQ® XT</li> <li>• Dynamic Volume®</li> <li>• Dynamic EQ®</li> </ul>
<p><b>Maintenance Mode</b> Используется при включении режима поддержки службы Marantz.</p>	<p><b>ПРИМЕЧАНИЕ</b></p> <p>Воспользуйтесь этой функцией при указании представителя Marantz.</p>

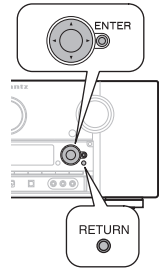
Параметры настройки	Описание настройки												
<p><b>Firmware Update</b> Обновите программное обеспечение ресивера.</p>	<p><b>Check for Update:</b> Проверьте обновление программного обеспечения. Вы можете узнать, сколько времени потребуется на скачивание обновлений. <b>Start:</b> Выполните процедуру обновления.</p> <p>После начала обновления индикатор питания загорится красным цветом, а экран меню погаснет. На экране будет отображено истекшее время выполнения обновлений.</p> <p>По окончании операции обновления индикатор питания загорится зеленым цветом, и блок вернется в обычный режим.</p> <ul style="list-style-type: none"> <li>• Если процесс обновления был завершен неудачей, на экране будут отображены следующие сообщения. При появлении следующих сообщений проверьте настройки и сетевое окружение, затем повторите выполнение процедуры.</li> </ul> <table border="1"> <thead> <tr> <th>Дисплей</th> <th>Описание</th> </tr> </thead> <tbody> <tr> <td>Updating fail</td> <td>Обновление не удалось.</td> </tr> <tr> <td>Login failed</td> <td>Ошибка при идентификации на сервере.</td> </tr> <tr> <td>Server is busy</td> <td>Сервер занят. Подождите некоторое время и повторите попытку.</td> </tr> <tr> <td>Connection fail</td> <td>Ошибка при подключении к серверу.</td> </tr> <tr> <td>Download fail</td> <td>Загрузка программного обеспечения не удалась.</td> </tr> </tbody> </table>	Дисплей	Описание	Updating fail	Обновление не удалось.	Login failed	Ошибка при идентификации на сервере.	Server is busy	Сервер занят. Подождите некоторое время и повторите попытку.	Connection fail	Ошибка при подключении к серверу.	Download fail	Загрузка программного обеспечения не удалась.
Дисплей	Описание												
Updating fail	Обновление не удалось.												
Login failed	Ошибка при идентификации на сервере.												
Server is busy	Сервер занят. Подождите некоторое время и повторите попытку.												
Connection fail	Ошибка при подключении к серверу.												
Download fail	Загрузка программного обеспечения не удалась.												
<p><b>Add New Feature</b> Отображает новые функции, которые могут быть загружены в устройство и позволяют выполнить обновления.</p>	<p><b>Upgrade:</b> Выполните процедуру улучшения.</p> <p>После начала обновления индикатор питания загорится красным цветом, а экран меню погаснет. На экране будет отображено истекшее время выполнения обновлений.</p> <p>По окончании операции улучшения индикатор питания загорится зеленым цветом, и блок вернется в обычный режим.</p> <ul style="list-style-type: none"> <li>• Если процедура улучшения была завершена неудачей, на экране будут отображены сообщения, идентичные сообщениям, указанным в разделе "Firmware Update". Проверьте правильность настроек сетевого окружения и повторите попытку.</li> </ul> <p><b>Upgrade Status:</b> Отображает список дополнительных функций, которые становятся доступными после улучшения.</p> <p> Более подробную информацию об обновлениях вы можете найти на веб-сайте Marantz.</p> <p>По завершении процедуры на экране будет отображено "Registered". При сбое процедуры на экране будет отображено "Not Registered". Показанный на экране идентификационный номер необходим для выполнения процедуры. Идентификационный номер также отображается при нажатии и удержании в нажатом положении кнопка ◀ и <b>RETURN</b> в течение 3 секунд.</p> 												



## Manual Setup (Ручная настройка)

- Примечания об использовании «Firmware Update» и «Add New Feature»
- Чтобы вы могли воспользоваться данными функциями, необходимо иметь отвечающий системным требованиям компьютер и правильное подключение к Интернету (☞ стр. 25).
- Не выключать питание до завершения обновления.
- Даже при наличии подключения к сети Интернет потребуется около 1 часа для завершения процедуры обновления.
- После запуска обновлений обычная работа устройства будет невозможна до завершения процедуры.
- Более того, процедура обновления может сбросить все выполненные вами настройки.
- В результате обновления могут быть сброшены следующие данные.
  - Запрограммированные интернет-радиоканалы
  - Последние прослушанные интернет-радиостанции
  - Имя пользователя, зарегистрированное для Flickr Contact
  - Данные в Интернет-радио, на мультимедийном сервере и запоминающем USB устройстве.
- В случае неудачного обновления нажмите и удержите в нажатом положении кнопку ON/STANDBY на панели управления в течение 5 секунд, или отключите и снова включите кабель питания.. На экране будет отображено сообщение «Update retry» и процедура обновления будет запущена с точки остановки. Если ошибка не устранена, проверьте сетевое окружение.

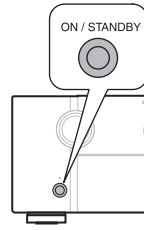



- Информация о функциях «Firmware Update» и «Add New Feature» публикуется на Интернет-сайте компании MARANTZ по мере выхода обновлений.
- При появлении новой версии используемого программного обеспечения с «Firmware Update» или «Add New Feature», на экране будет отображено соответствующее сообщение. Если вы не хотите получать уведомления, установите параметр «Update Notification» (☞ стр. 85) и «Upgrade Notification» (☞ стр. 85) в значение «OFF».

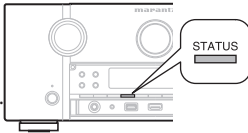

## Information (Информация)

Отображает информацию о настройках ресивера, об источниках входного сигнала и т.д.

Параметры настройки	Описание настройки
<b>Status</b> Отображает информацию о текущих настройках.	<input type="checkbox"/> <b>MAIN ZONE</b> Отображает информацию о настройках для MAIN ZONE. Отображаемая информация варьируется в зависимости от источника входного сигнала. <b>Select Source / Name / Surround Mode / Input Mode / Decode Mode / HDMI / Digital / Component / Video Select / Video Mode / Content Type / Video Convert / i/p Scaler / Resolution / Progressive Mode / Aspect</b> и т.д.
	<input type="checkbox"/> <b>ZONE2</b> Отображает информацию о настройках для ZONE2. <b>Power / Select Source / Volume Level</b>
	<input type="checkbox"/> <b>ZONE3</b> Отображает информацию о настройках для ZONE3. <b>Power / Select Source / Volume Level</b>
<b>Audio Input Signal</b> Отображает информацию о входных аудио сигналах.	<p><b>Surround Mode:</b> Настроенный в текущий момент режим окружающего звука.</p> <p><b>Signal:</b> Тип источника входного сигнала.</p> <p><b>fs:</b> Частота семплирования поступающего источника.</p> <p><b>Format:</b> Количество каналов в поступающем сигнале (фронтальный, боковой, LFE).</p> <p><b>Offset:</b> Значение коррекции нормализации диалога.</p> <p><b>Flag:</b> Отображается при поступлении сигнала, содержащего боковой тыловой канал. "MATRIX" отображается при поступлении сигналов Dolby Digital EX и DTS-ES Matrix, а при поступлении сигналов DTS-ES Discrete отображается "DISCRETE".</p>
	<p style="text-align: center;"><b>Функция нормализации диалога</b></p> <p>Данная функция автоматически активируется при воспроизведении источников Dolby Digital. Она автоматически корректирует стандартный уровень сигнала для отдельных источников программ. Значение коррекции может проверено с помощью параметра <b>STATUS</b>.</p> <div style="display: flex; align-items: center;"> <div style="border: 1px solid black; padding: 5px; margin-right: 20px;"> <p style="text-align: center;">Dial. Norm Offset - 4dB</p> </div>  </div> <p>Исправленное значение не может быть изменено.</p>

Параметры настройки	Описание настройки
<b>HDMI Information</b> Отображает информацию о входных/выходных и контрольных сигналах HDMI.	<b>HDMI Signal Information</b> • <b>Resolution / Color Space / Pixel Depth</b> <b>HDMI Monitor 1 Information / HDMI Monitor 2 Information</b> • <b>Interface / Supported resol.</b>  "HDMI Monitor 1 Information" или "HDMI Monitor 2 Information" отображает используемого HDMI монитора.
<b>Preset Channel</b> Отображает информацию о запрограммированных каналах.	<b>A / B / C / D / E / F / G</b> <b>A1 - A8 / B1 - B8 / C1 - C8 / D1 - D8 / E1 - E8 / F1 - F8 / G1 - G8</b>
<div style="border: 1px solid black; padding: 2px; display: inline-block; margin-right: 10px;">NET/USB</div> <div style="border: 1px solid black; padding: 2px; display: inline-block; margin-right: 10px;">SIRIUS</div>	
<div style="border: 1px solid black; padding: 2px; display: inline-block;">HD Radio</div>	



# Прочие настройки

## Настройки пульта ДУ

- При подключении дистанционно управляемого приемного устройства (приобретается отдельно) к разъему REMOTE CONTROL IN устройства, выполните следующие действия для отключения приема датчика дистанционного управления устройством.
- Функция датчика дистанционного управления сигналами по умолчанию отключена.

**ON/STANDBY**

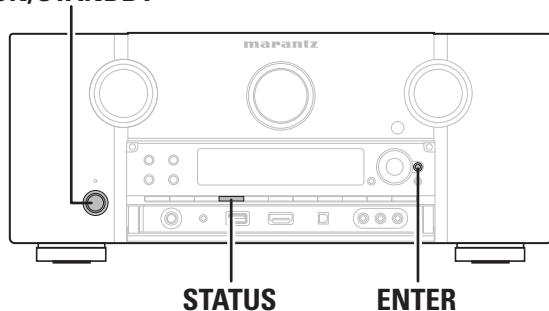

### ❑ Отключение функции датчика дистанционного управления сигналами

Если устройство находится в режиме ожидания, нажмите кнопку **ON/STANDBY**, удерживая в нажатом положении кнопки **STATUS** и **ENTER** на панели управления устройством. На экране будет отображено «Remote Lock:ON», и функция датчика дистанционного управления сигналами будет отключена.

### ❑ Включение функции датчика дистанционного управления

Если устройство находится в режиме ожидания, нажмите кнопку **ON/STANDBY**, удерживая в нажатом положении кнопки **STATUS** и **ENTER** на панели управления устройством. Функция датчика дистанционного управления сигналами будет включена.

#### ПРИМЕЧАНИЕ

Если дистанционно управляемое приемное устройство (приобретается отдельно) не подключено, не выполняйте эти настройки. В противном случае вы не сможете управлять устройством с помощью пульта ДУ.

## Включение/ выключения подсветки

- Вы можете включить или выключить подсветку вокруг главного экрана.
- Исходное состояние, установленное на предприятии-изготовителе, - «ON».

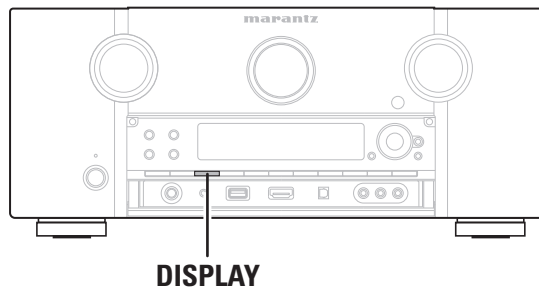

Нажмите и удержите в нажатом положении кнопку **DISPLAY** на панели управления в течение 3 секунд.

- Если вы хотите снова изменить данную настройку, повторно выполните данную процедуру.

# Управление подключенным устройством с помощью пульта ДУ

Регистрация запрограммированных кодов в пульте ДУ позволяет вам управлять устройствами сторонних производителей.

## Управление аудио/видео оборудованием

- 1** Нажмите кнопку выбора источника входного сигнала (☞ стр. 26). Режим дистанционного управления показан в следующей таблице, а его название будет отображено на экране.

### ПРИМЕЧАНИЕ

Нажмите кнопку переключения источника входного сигнала один раз для переключения режима работы пульта ДУ. Нажмите кнопку переключения источника входного сигнала дважды для переключения режима работы пульта ДУ и источника входного сигнала.



Кнопка выбора источника входного сигнала	Источник входного сигнала устройства	Устройство, управляемое пультом ДУ (рабочий режим)
BD *	BD	Устройство, зарегистрированное для кнопки <b>BD</b> .
DVD *	DVD	Устройство, зарегистрированное для кнопки <b>DVD</b> .
VCR	VCR	Устройство, зарегистрированное для кнопки <b>DVD</b> .
SAT *	SAT	Устройство, зарегистрированное для кнопки <b>SAT</b> .
GAME	GAME	Устройство, зарегистрированное для кнопки <b>GAME</b> .
AUX1	AUX1	Устройство, зарегистрированное для кнопки <b>AUX1</b> .
NET/USB	NET/USB	<ul style="list-style-type: none"> <li>• Функция сети</li> <li>• iPod или запоминающее USB устройство, подключенное к порту USB</li> </ul>
TV *	TV	Устройство, зарегистрированное для кнопки <b>TV</b> .
CD *	CD	Устройство, зарегистрированное для кнопки <b>CD</b> .
CDR	CDR	Устройство, зарегистрированное для кнопки <b>CDR</b> .
SATR	SIRIUS	Спутниковое радио SIRIUS
TUNE	HD Radio	Радио ресивер HD
M-XP	M-XPport	Устройство, зарегистрированное для кнопки <b>M-XP</b> .

\* Если для этой кнопки зарегистрированы предустановленные коды, то с помощью пульта ДУ устройства вы сможете управлять другими устройствами.

### ПРИМЕЧАНИЕ

Если режим пульта ДУ установлен в режим, отличный от управления усилителем, нажмите кнопку **AMP** для переключения пульта ДУ в режим управления усилителем и выполните следующие операции:

- Работа в меню с помощью кнопки **MENU**
- Установка уровня канала устройства с помощью кнопки **CH LVL**
- Выполнение прямого воспроизведения
- Переключение настройки Audyssey DSX™, MultEQ XT®, Dynamic EQ® и Dynamic Volume®.
- Использование функции Video Select.
- Использование функции таймера отключения.
- Отображение страницы выбора источника сигнала.
- Переключение функции M-DAX.
- Непосредственный выбор настроек «AUTO» и «STEREO» режимов прослушивания.

## 2 Управляйте устройством, источник входного сигнала которого выбран.

- Более подробная информация дана в руководстве по эксплуатации каждого из устройств. Подробная информация об управлении iPod и HD Radio дана на следующих страницах.
- iPod® (☞ стр. 28)
- Ресивер HD Radio (☞ стр. 31)

# Регистрация предустановленных кодов

Регистрация предустановленных кодов в пульт ДУ может использоваться для управления любыми устройствами, например, телевизором или DVD проигрывателем различных производителей.

## ПРИМЕЧАНИЕ

- Невозможно зарегистрировать другие коды, кроме **BD, DVD, TV, SAT** и **CD**.
- В фабричных настройках зарегистрированы все коды дистанционного управления для всех продуктов Marantz.

## Кнопки, используемые для управления устройствами

### 1 SOURCE ON/OFF

Для включения/выключения питания каждого из устройств.

### 2 $\Delta \nabla \triangleleft \triangleright$ , ENTER

Для работы в меню каждого из устройств.

### 3 MENU, SETUP, TOP MENU

Для отображения меню каждого из устройств.

### 4 $\blacktriangleright$ , $\blacksquare$ , $\parallel$ , $\blacktriangleleft$ , $\blacktriangleright$ , $\blacktriangleleft$ , $\blacktriangleright$

### 5 Числовые кнопки (0 ~ 9, +10)

### 6 PRESET +, PRESET -

### 7 TV POWER, TV INPUT

Для управления телевизором.

Эта кнопка активна в любом режиме.

Подробнее о работе пульта ДУ см. на стр. 29 - 45, 94.

# Регистрация предустановленных кодов

Регистрацию предустановленных кодов можно выполнить следующими способами.

- 1 Ввод 4-значного кода
- 2 Сканирование таблицы кодов

## 1 Ввод 4-значного кода

Для ввода кода см. таблицу предустановленных кодов.

- 1 Нажмите и удерживайте кнопку выбора источника входного сигнала для устройства, которым надо управлять, и нажимайте кнопку **SET**, пока индикатор  $\odot$  не вспыхнет два раза. Загорится подсветка.

- 2 Наберите 4-значный код устройства с помощью числовых кнопок (таблица кодов приведена в конце Руководства).

- На экране будет показан 4-значный код.
- По завершении настроек на экране будет отображено «OK».

- Если на экране появится сообщение «NG», повторите шаги 1 и 2, и попытайтесь ввести тот же код.

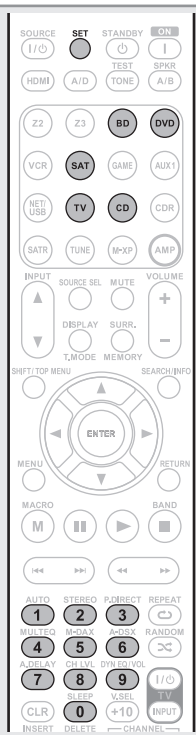

## 2 Сканирование таблицы кодов

- 1 Включите питание устройства, код которого хотите настроить.

- 2 Нажмите и удерживайте кнопку выбора источника входного сигнала для устройства, которым надо управлять, и нажимайте кнопку **SET**, пока индикатор  $\odot$  не вспыхнет два раза. Загорится подсветка.

- 3 Направьте пульт ДУ на устройство и медленно чередуйте нажатия кнопок **INPUT**  $\blacktriangle$  и **SOURCE ON/OFF** для данного устройства. На экране будет показан предустановленный код.

- 4 Остановитесь, когда устройство выключится.

- 5 Нажмите кнопку **ENTER** для фиксации кода.

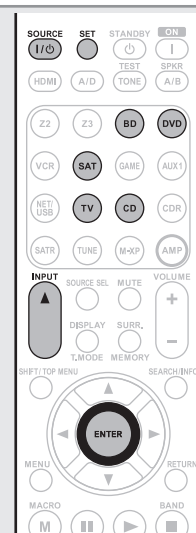

## Проверьте введенный предустановленный код

- 1 Нажмите и удерживайте кнопку выбора источника входного сигнала для устройства, которым надо управлять, и нажимайте кнопку **SET**, пока индикатор  $\odot$  не вспыхнет два раза. Загорится подсветка.

- 2 Нажмите кнопку **SEARCH/INFO**. Дисплей мигнет дважды,  $\odot$  затем установленный код будет отображен на экране в течение 3 секунд.

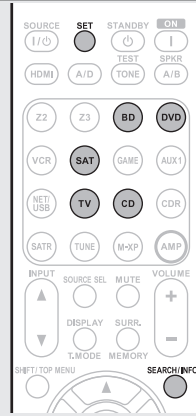

## Настройки, установленные по умолчанию, для предустановленных кодов

Указанные дальше устройства зарегистрированы для каждой кнопки источника входного сигнала. Эти настройки можно изменить в соответствии с используемыми устройствами.

**1** Нажмите и удерживайте кнопку выбора источника входного сигнала для устройства, которым надо управлять, и нажимайте кнопку SET, пока индикатор не вспыхнет два раза. Загорится подсветка.

**2** Введите соответствующий предустановленный код (4-значный), указанный в следующей таблице.

На экране дважды мигнет символ

Кнопка выбора источника входного сигнала	Категория	Предустановленный код
	Проигрыватель Blu-ray дисков	5000
	DVD проигрыватель	2000
	Телевизор	1000
	Спутниковая кабельная приставка	4000
	CD проигрыватель	3000

### ПРИМЕЧАНИЕ

После данной процедуры, на выбранную кнопку источника сигнала будет установлен первоначальный код.

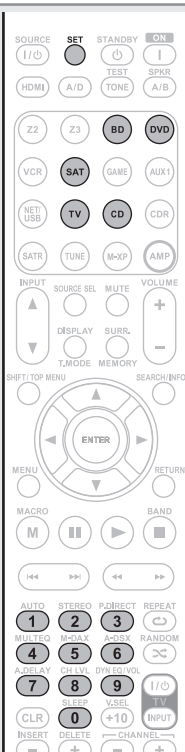

## Управление компонентами

Входящий в комплект пульт ДУ может управлять другими компонентами.

**1** Переключите источник входного сигнала (стр. 26)

**2** Настройте выбранный компонент.

- Подробности см. в руководстве пользователя компонента.



Управление проигрывателем Blu-ray дисков / HD-DVD проигрывателем / DVD проигрывателем / DVD записывающим устройством

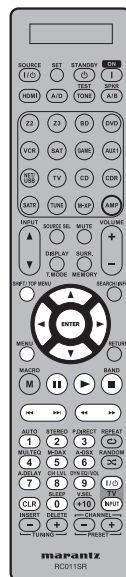

Функциональные кнопки	Функция
<b>SOURCE ON/OFF</b>	Включение питания/ режим ожидания
<b>MENU</b>	(Всплывающее) меню
<b>TOP MENU</b>	Главное меню
	Курсорные кнопки
<b>ENTER</b>	Ввод
	Поиск вручную (быстрая перемотка вперед/назад)
	Воспроизведение
	Пауза
	Останов
<b>0 - 9</b>	Выбор заголовка, главы и канала
<b>CLR</b>	Удаление введенных значений
<b>TV POWER</b>	Включение питания телевизора/ режим ожидания (По умолчанию: Marantz)
<b>TV INPUT</b>	Переключение входа телевизора (По умолчанию: Marantz)

Управление CD проигрывателем / CD записывающим устройством



Функциональные кнопки	Функция
<b>SOURCE ON/OFF</b>	Включение/выключение питания устройства
	Поиск вручную (быстрая перемотка вперед/назад)
	Воспроизведение
	Пауза
	Останов
<b>CLR</b>	Удаление введенных значений
<b>TV POWER</b>	Включение питания телевизора/ режим ожидания (По умолчанию: Marantz)
<b>TV INPUT</b>	Переключение входа телевизора (По умолчанию: Marantz)

Управление телевизором



Функциональные кнопки	Функция
<b>SOURCE ON/OFF</b>	Включение питания телевизора/ режим ожидания (По умолчанию: Marantz)
<b>CHANNEL +, -</b>	Перемещение по каналам (вперед/назад)
<b>CLR</b>	Удаление введенных значений
<b>TV POWER</b>	Включение питания телевизора/ режим ожидания (По умолчанию: Marantz)
<b>TV INPUT</b>	Переключение входа телевизора (По умолчанию: Marantz)



Управление спутниковой приставкой (SAT)

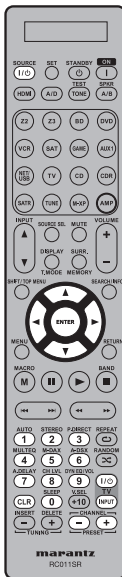

Функциональные кнопки	Функция
<b>SOURCE ON/OFF</b>	Включение питания/ режим ожидания
<b>CHANNEL +, -</b>	Перемещение по каналам (вперед/назад)
△ ▽ ◀ ▶	Курсорные кнопки
<b>ENTER</b>	Ввод
<b>0 - 9</b>	Выбор канала
<b>CLR</b>	Удаление введенных значений
<b>TV POWER</b>	Включение питания телевизора/ режим ожидания (По умолчанию: Marantz)
<b>TV INPUT</b>	Переключение входа телевизора (По умолчанию: Marantz)

## Функция обучения пульта

- Если аудио/видео устройство произведено не компанией Marantz, или если устройство не работает при регистрации предустановленного кода, воспользуйтесь функцией обучения пульта. Для использования входящего в комплект пульта ДУ необходимо обучить его кодам дистанционного управления.
- Этот пульт способен выучить до 160 различных кодов команд.

### Запоминание кодов дистанционного управления других устройств

**1** Разместите пульт Marantz и пульт другого устройства на ровной поверхности на расстоянии 5 см, направив их друг на друга.

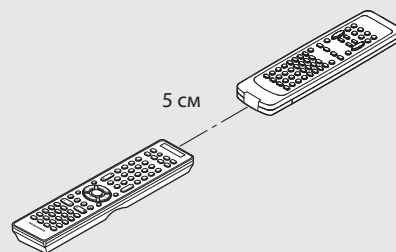

**2** Нажмите и удержите в нажатом положении кнопки **SET** и **SOURCE SEL**, пока не начнет мигать индикатор **LEARN**.

**3** Нажмите кнопку выбора источника сигнала для выбора нужного источника. На экране будет показан источник входного сигнала.

**4** Выберите кнопку, которую хотите обучить. Загорится индикатор **LEARN**.



**5** Нажмите и удержите в нажатом положении кнопку, которую хотите зарегистрировать на пульте ДУ, на дисплее пульта Marantz будет отображено «OK».

- Если на дисплее появится «NG», выполните действия, описанные в шаге 5, еще раз. Если на дисплее снова отобразилось «NG», возможно, пульт ДУ не может запомнить данный код. В этом случае воспользуйтесь специальным пультом для этого устройства.
- Если память пульта ДУ заполнена, на дисплее будет отображено «FULL». Теперь для того, чтобы выучить новый код, придется стереть какой-нибудь старый.

**6** Повторяйте шаги 4 и 5 для обучения других кнопок того же источника входного сигнала.

**7** Повторяйте шаги 3 и 6 для обучения пульта командам другого источника входного сигнала.

**8** По завершении программирования пульта ДУ, нажмите кнопку **SET**. Окно **LEARN** будет закрыто и пульт ДУ выйдет из режима обучения.

#### ПРИМЕЧАНИЕ

- Функция обучения недоступна для всех кнопок **SOURCE ON/OFF**, **MACRO** и кнопки **HDMI** в любом режиме.
- Функция обучения недоступна для всех кнопок в режимах SATR, TUNER, AMP, NET/USB и M-XP.
- Процедура обучения будет осуществляться неверно при разряженных элементах питания.
- Если в режиме обучения **LEARN** в течение 1 минуты не будет нажата ни одна кнопка, пульт автоматически выйдет из режима обучения.

## Удаление сохраненных кодов пульта ДУ

Коды можно стирать тремя способами: по кнопкам, по источникам и по всей памяти пульта.

### Удаление кодов по кнопкам

**1** Нажмите и удержите в нажатом положении кнопки **SET** и **SOURCE SEL**, пока не начнет мигать индикатор **LEARN**.

**2** Нажмите кнопку выбора входного источника для выбора источника, который хотите удалить.

На экране будет показан источник входного сигнала.

**3** Нажмите и удерживайте кнопку **SLEEP**, одновременно нажмите на обученную кнопку дважды, чтобы ее стереть.

На экране загорится сообщение «ERASE», и пульт вернется в режим обучения **LEARN**.

- Для возврата в нормальный режим нажмите кнопку **SET**.



### Удаление кодов по источникам

**1** Нажмите и удержите в нажатом положении кнопки **SET** и **SOURCE SEL**, пока не начнет мигать индикатор **LEARN**.

**2** Нажмите и удержите в нажатом положении кнопку **HDMI**, одновременно нажмите на кнопку источника сигнала дважды, чтобы ее стереть. На экране будет показано сообщение «ERASE».

**3** Нажмите кнопку **ENTER** для продолжения процедуры стирания. Индикатор **LEARN** вспыхнет дважды, и пульт вернется в режим обучения **LEARN**.

- Чтобы отменить стирание, не нажимайте кнопку **ENTER**, а просто прикоснитесь к любой другой кнопке.
- Для возврата в нормальный режим нажмите кнопку **SET**.



### Удаление кодов по всем источникам

**1** Нажмите и удержите в нажатом положении кнопки **SET** и **SOURCE SEL**, пока не начнет мигать индикатор **LEARN**.

**2** Нажмите и удержите в нажатом положении кнопку **HDMI**, одновременно нажмите кнопку **ON** и **STANDBY**. Загорится индикатор **LEARN**.

**3** Нажмите кнопку **ENTER** для продолжения процедуры стирания. На экране загорится сообщение «ERASE», и пульт вернется в режим обучения **LEARN**.

- Чтобы отменить стирание, не нажимайте кнопку **ENTER**, а просто прикоснитесь к любой другой кнопке.
- Для возврата в нормальный режим нажмите кнопку **SET**.

#### ПРИМЕЧАНИЕ

Стирание кодов вернет их к заводским установкам или же оставит пустыми ячейки памяти, если для них не было заводских установок.

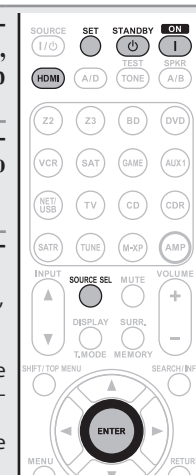

## Функция программирования макросов

- Макрос позволяет использовать одну функциональную кнопку для выполнения более сложной серии операций, для которых нормально требуется нажатие нескольких кнопок.
- Устройство может запомнить до 6 функций макросов.
- Каждый макрос может содержать до 10 шагов.

[Пример] Воспроизведение DVD

- 1 Включите питание устройства
- 2 Переключите источник входного сигнала ресивера на DVD
- 3 Включите питание телевизионного приемника
- 4 Запустите воспроизведение DVD

## Запись операций макросов

[Пример] Запись операции воспроизведения DVD на кнопку «1»

**1** Нажмите и удержите в нажатом положении кнопки **SET** и **MACRO**, сообщение «MACRO» и индикаторы **LEARN** и **MACRO** начнут мигать.

**2** Нажмите кнопку («1»), для которой хотите назначить макрооперацию. На экране будет показано сообщение «M1-01».

- Если номер кнопки, на которую вы хотите записать операцию, уже занят, то это номер будет мигать на дисплее.

**3** Нажмите кнопку переключения источника входного сигнала («DVD») для операции, которую хотите записать, и кнопку команды («▶»). Номер шага макрооперации отображается на дисплее пульта ДУ.

- Для записи источника входного сигнала усилителя, нажмите кнопку **AMP**, а затем кнопку переключения источника входного сигнала.



**4** По завершении операции записи макросов нажмите и удержите в нажатом положении кнопку **ENTER** до отключения индикаторов **LEARN** и **MACRO**.

### ПРИМЕЧАНИЕ

На кнопки **RETURN**,  $\Delta \nabla \triangleleft \triangleright$ , **ENTER**, **VOLUME +**, **-** и **CLR** запись макросов недоступна.

## Проверка записанных операций макросов

[Пример] Проверка записанных на кнопку «1» операций макросов

**1** Нажмите и удержите в нажатом положении кнопки **MENU** и **MACRO**, сообщение «MACRO» и индикаторы **LEARN** и **MACRO** начнут мигать.

**2** Нажмите кнопку («1»), операцию которой хотите проверить. Индикаторы **LEARN** и **MACRO** начнут мигать, и на дисплее пульта ДУ будет отображено «M1-01».

**3** Нажмите кнопку **VOLUME +**, **-**.

- Индикатор **LEARN** потухнет, и на дисплее пульта ДУ будет отображено «M1-01».
- Будет запущена операция записи макросов.

**4** Повторите шаг 3, пока не будет отображен последний номер макроса.

- Дисплей вернется в шаг 1.
- Отображение на экране номера операции макросов означает соответствующее выполнение этой операции.

**5** По завершении операции проверки макросов нажмите и удержите в нажатом положении кнопку **ENTER** до отключения индикатора **MACRO**.

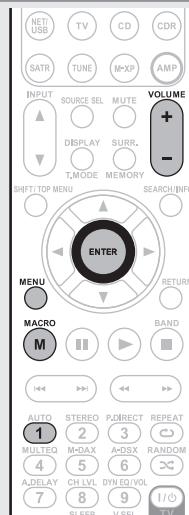

## Редактирование записанных операций макросов

[Пример] Изменение операции макросов «1», записанной под кнопкой номер «▶» - «▶▶», и изменение номера кнопки на «2»

**1** Нажмите и удержите в нажатом положении кнопки **MENU** и **MACRO**, сообщение «MACRO» и индикаторы **LEARN** и **MACRO** начнут мигать.

**2** Нажмите кнопку («1»), операцию которой хотите изменить. Индикаторы **LEARN** и **MACRO** начнут мигать, и на дисплее пульта ДУ будет отображено «M1-01».

**3** Нажмите кнопку  $\Delta \nabla$  и выберите кнопку с назначенной операцией макроса («2») для редактирования. Отображение на экране номера операции макросов означает соответствующее выполнение этой операции.

- При обновлении операции макросов в виде шага записи, нажмите кнопку переключения источника входного сигнала и затем нажмите кнопку нового шага («2»).
- Чтобы вставить новую операцию макросов между уже записанными ранее шагами после выполнения шага 3, нажмите кнопку **MEMORY** и затем нажмите кнопку нового шага («2»).
- Введение нового шага при наличии уже 10 шагов, приведет к удалению последнего десятого шага и замене его новым.
- Для удаления записанных операций макросов после шага 3, выберите номер шага, который хотите удалить, и нажмите кнопку **CLR**.
- Для возврата к шагу 1, нажмите кнопку **ENTER**.

**4** По завершении операции редактирования макросов нажмите и удержите в нажатом положении кнопку **ENTER** до отключения индикатора **MACRO**.



## Использование операций макросов

[Пример] Использование записанной на кнопку «1» операции макросов

- 1 Нажмите кнопку MACRO.**  
На экране будет показано сообщение «MACRO».
- 2 Нажмите кнопку («1»), операцию которой хотите использовать.**  
Макрооперации, записанные под кнопкой номер «1» будут выполняться один раз.
  - Номер шага, отображаемый на дисплее пульта ДУ, будет отключен после выполнения шага.
  - По завершении выполнения макроопераций, пульт ДУ возвратится в режим управления усилителем.

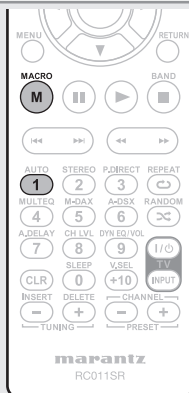

## Удаление записанных операций макросов

[Пример]

Удаление макрооперации, записанной под кнопкой «2».

- 1 Нажмите и удержите в нажатом положении кнопки MENU и MACRO,** сообщение «MACRO» и индикаторы LEARN и MACRO начнут мигать.
- 2 Нажмите и удержите в нажатом положении кнопку CLR и числовую кнопку («2»), запись которой следует удалить, в течение 3 секунд.**  
На дисплее пульта ДУ начнет мигать «M2-CL».
- 3 Нажмите кнопку ENTER.**  
Записанная макрооперация будет удалена и пульт ДУ возвратится к шагу 1.
  - Для отмены удаления макрооперации нажмите любую кнопку, кроме ENTER.
- 4 По завершении операции удаления макросов нажмите и удержите в нажатом положении кнопку ENTER до отключения индикатора MACRO.**



## Настройка интервала времени для передачи макроопераций

Интервал передачи макроопераций может быть настроен следующим образом.

- Исходное значение, установленное на предприятии-изготовителе, - «1 second».

- 1 Нажмите и удержите в нажатом положении кнопки MACRO и SOURCE SEL, пока на экране не появится «SETUP».**  
«SETUP» отображается в течение 3 секунд, после этого на экране будет отображено «MCR05\*».

\* Означает текущий интервал передачи.

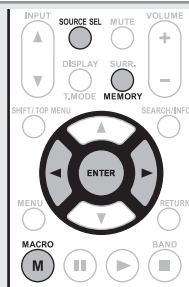

- 2 С помощью кнопок < и > измените интервал передачи.**

- Интервал может быть изменен от 0,5 до 5 секунд с шагом 0,5 секунд.

- 3 По завершении операции настройки нажмите и удержите в нажатом положении кнопку ENTER до отключения индикатора MACRO.**

## Настройка подсветки

Нажмите кнопку Light, расположенную на боковой стороне пульта ДУ. Кнопки пульта будут подсвечены на две секунды. При нажатии кнопки Light во время подсветки, кнопки будут подсвечены еще в течение 2 секунд.

- Включение подсветки является заводской настройкой.

### Отключение подсветки

Одновременно нажмите и удержите в нажатом положении кнопки SET и STANDBY, пока индикатор  не мигнет дважды.

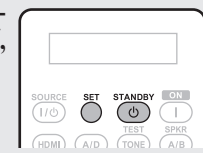



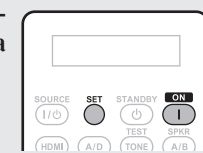

### Включение подсветки

Одновременно нажмите и удержите в нажатом положении кнопки SET и ON, пока индикатор  не мигнет дважды.



## Информация

В этом разделе представлена различная связанная с устройством информация. Прочтите интересующий вас раздел.

- **Наименование кнопок и их функции**  Стр. 100
- **Прочая информация**  Стр. 105
- **Неполадки и способы их устранения**  Стр. 114
- **Технические характеристики**  Стр. 118
- **Тематический указатель**  Стр. 119

# Наименование кнопок и их функции

## Передняя панель

Информация о кнопках, объяснение которых не приводится в данном разделе, указана на страницах в скобках ( ).

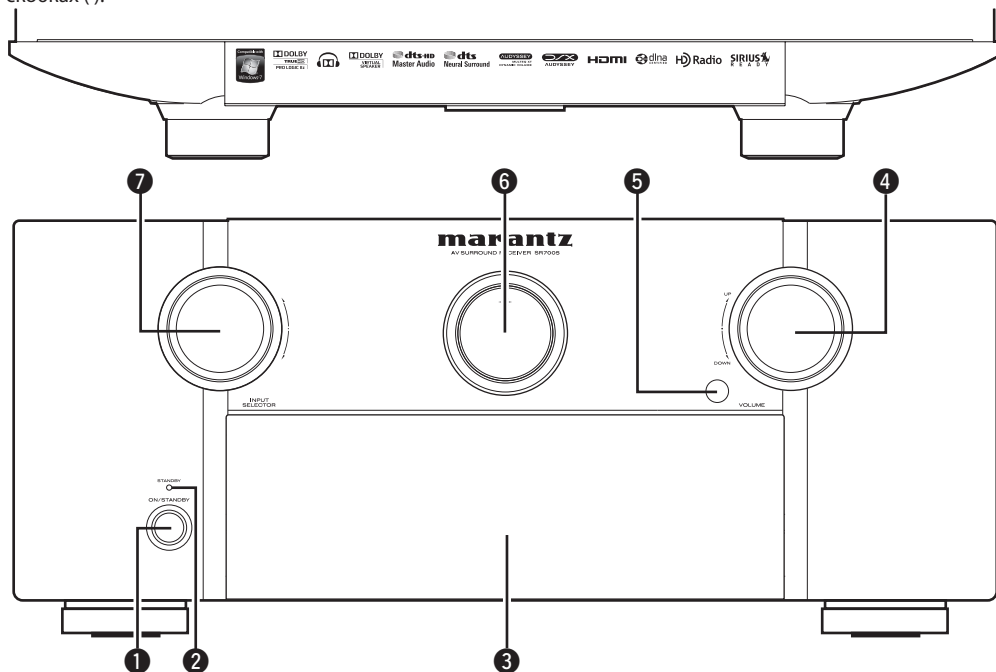

- 1** Выключатель питания (ON/STANDBY) ... (7, 12)
- 2** Индикатор питания ... (12)
- 3** Откидная панель
- 4** Регулятор управления VOLUME ... (27)
- 5** Приемный датчик пульта ДУ ... (104)
- 6** Главный дисплей ... (101)
- 7** Регулятор INPUT SELECTOR ... (26)

Если вам необходимо воспользоваться кнопками и/или разъемами за откидной панелью, необходимо нажать на нижнюю ее часть и открыть панель. В противном случае держите откидную панель закрытой. Будьте внимательны, не прижимайте пальцы, закрывая панель.

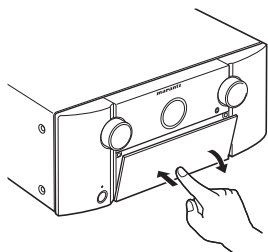

[Откидная панель открыта]

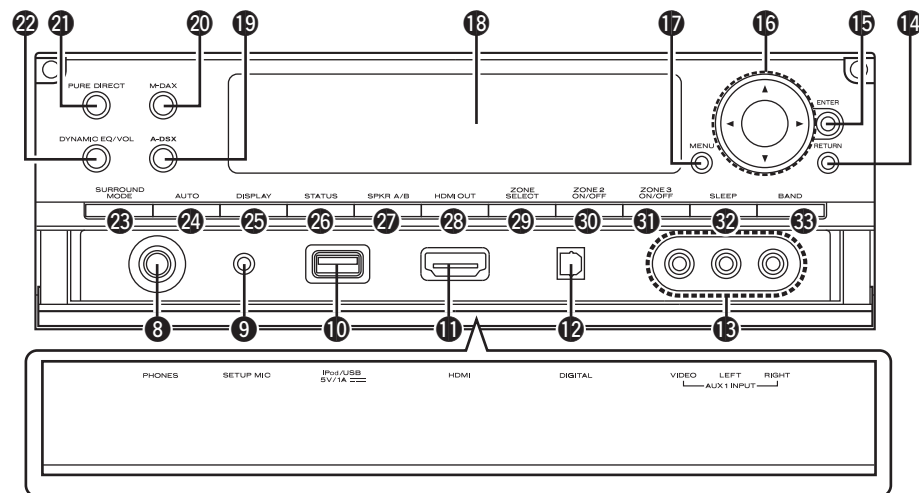

- 8** Разъем наушников
- При подключении наушников, звук не будет выводиться из громкоговорителей, подключенных к разъемам PRE OUT.
- 9** Разъем настроечного микрофона SETUP MIC ... (9, 54)
- 10** Порт iPod/USB ... (20)
- 11** Разъем HDMI ... (16)
- 12** Разъем DIGITAL ... (19)
- 13** Разъемы AUX1 INPUT ... (19)
- 14** Кнопка RETURN ... (66 - 68)
- 15** Кнопка ENTER ... (66 - 68)
- 16** Курсорные кнопки (Δ ▽ ◀ ▶) ... (66 - 68)
- 17** Кнопка вызова меню (MENU) ... (66)
- 18** Индикаторы, расположенные под дисплеем ... (101)
- 19** Кнопка Audyssey DSX™ (A-DSX) ... (77)
- 20** Кнопка/индикатор M-DAX ... (78)
- 21** Кнопка/индикатор PURE DIRECT ... (48)
- 22** Кнопка Dynamic EQ®/Dynamic Volume® (DYNAMIC EQ/VOL) ... (76, 77)
- 23** Кнопка SURROUND MODE ... (46)
- 24** Кнопка AUTO ... (62, 117)
- 25** Кнопка DISPLAY ... (62, 88)
- 26** Кнопка STATUS ... (90)
- 27** Кнопка выбора громкоговорителей A/B (SPKR A/B) ... (27)
- 28** Кнопка HDMI OUT ... (16)
- 29** Кнопка ZONE SELECT ... (64)
- 30** Кнопка ZONE2 ON/OFF ... (64)
- 31** Кнопка ZONE3 ON/OFF ... (64)
- 32** Кнопка SLEEP ... (58)
- 33** Кнопка BAND ... (33)

### ПРИМЕЧАНИЕ

Во избежание звуковых потерь не повышайте чрезмерно уровень громкости при использовании наушников.

## Главный дисплей

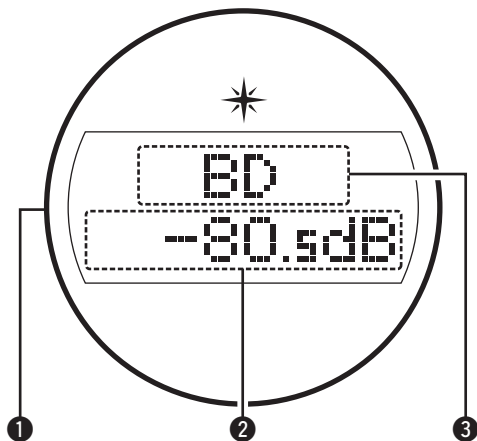

### 1 Подсветка

При выключении питания устройства будет включена синяя подсветка. Отключить подсветку вы можете, изменив значения настройки (стр. 91 «Включение/выключение подсветки»).

### 2 Индикатор общего уровня громкости

### 3 Индикаторы источника входного сигнала

Название выбранного источника входного сигнала будет отображено на экране. Если название источника входного сигнала изменено с помощью «Input Setup» → «Rename» (стр. 73) в меню, то на экране будет отображено название измененного источника входного сигнала.

## Информационный дисплей

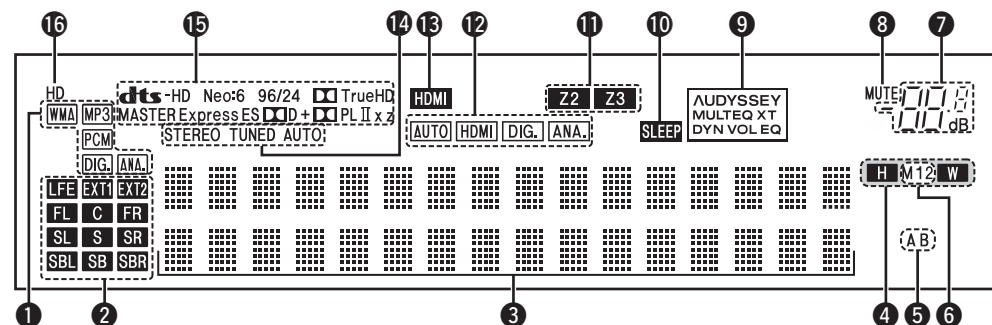

### 1 Индикаторы, расположенные под дисплеем

### 2 Индикаторы входящих сигналов

Индикаторы каналов входящих сигналов.

Загораются при поступлении цифровых сигналов. Во время воспроизведения HD Audio индикатор **EXT1** будет гореть при поступлении сигнала из дополнительных каналов (каналов, отличных от фронтального, центрального, бокового, бокового тылового или LFE). При наличии двух дополнительных каналов на экране будут гореть индикаторы **EXT1** и **EXT2**.

### 3 Информационный дисплей

На этом дисплее отображается название источника, режим окружающего звучания, значения настройки и другая информация.

### 4 Индикаторы фронтальных напольных каналов

При выведении звукового сигнала из фронтальных напольных каналов на экране вспыхнет индикатор «H». При выведении звукового сигнала из фронтальных широтных каналов на экране вспыхнет индикатор «W».

### 5 Индикатор фронтального громкоговорителя

Горит в зависимости от настроек фронтальных A и B громкоговорителей.

### 6 Индикатор выхода монитора

Этот индикатор загорается при настройке выхода монитора HDMI.

### 7 Индикатор общего уровня громкости

### 8 Индикатор MUTE

Загорается при выборе режима отключения звука (стр. 27).

### 9 Индикаторы Audyssey®

Загораются в зависимости от настроек параметров «Dynamic EQ» (стр. 76) и «Dynamic Volume» (стр. 77).



Если параметры «Dynamic EQ» и «Dynamic Volume» установлены в значение «ON».



Если параметр «Dynamic EQ» установлен в значение «ON», а «Dynamic Volume» - в значение OFF.



Если параметры «Dynamic EQ» и «Dynamic Volume» установлены в значение «OFF».

### 10 Индикатор таймера отключения

Загорается при выборе спящего режима (стр. 58).

### 11 Функция Multi-zone

Загорается при включении питания ZONE2, ZONE3 (в отдельном помещении) (стр. 64).

### 12 Индикаторы режима входа

Настраивает режимы входного аудиосигнала для различных источников входного сигнала (стр. 73).

### 13 Индикатор HDMI

Загорается при воспроизведении через разъемы HDMI.

### 14 Индикаторы режима приема радиовещания

Загорается в соответствии с условиями приема, если в качестве источника входного сигнала выбран «HD Radio».

**STEREO**: В режиме FM этот индикатор загорается при приеме аналогового стерео вещания.

**TUNED**: Загорается при соответствующей настройке вещания.

**AUTO**: Загорается в режиме автоматической настройки.

### 15 Индикатор кодеков

Загорается при работе с определенными кодеками.

### 16 Индикатор HD

Загорается во время поступления сигнала HD Radio.

# Задняя панель

См. Страницу, указанную в скобках ().

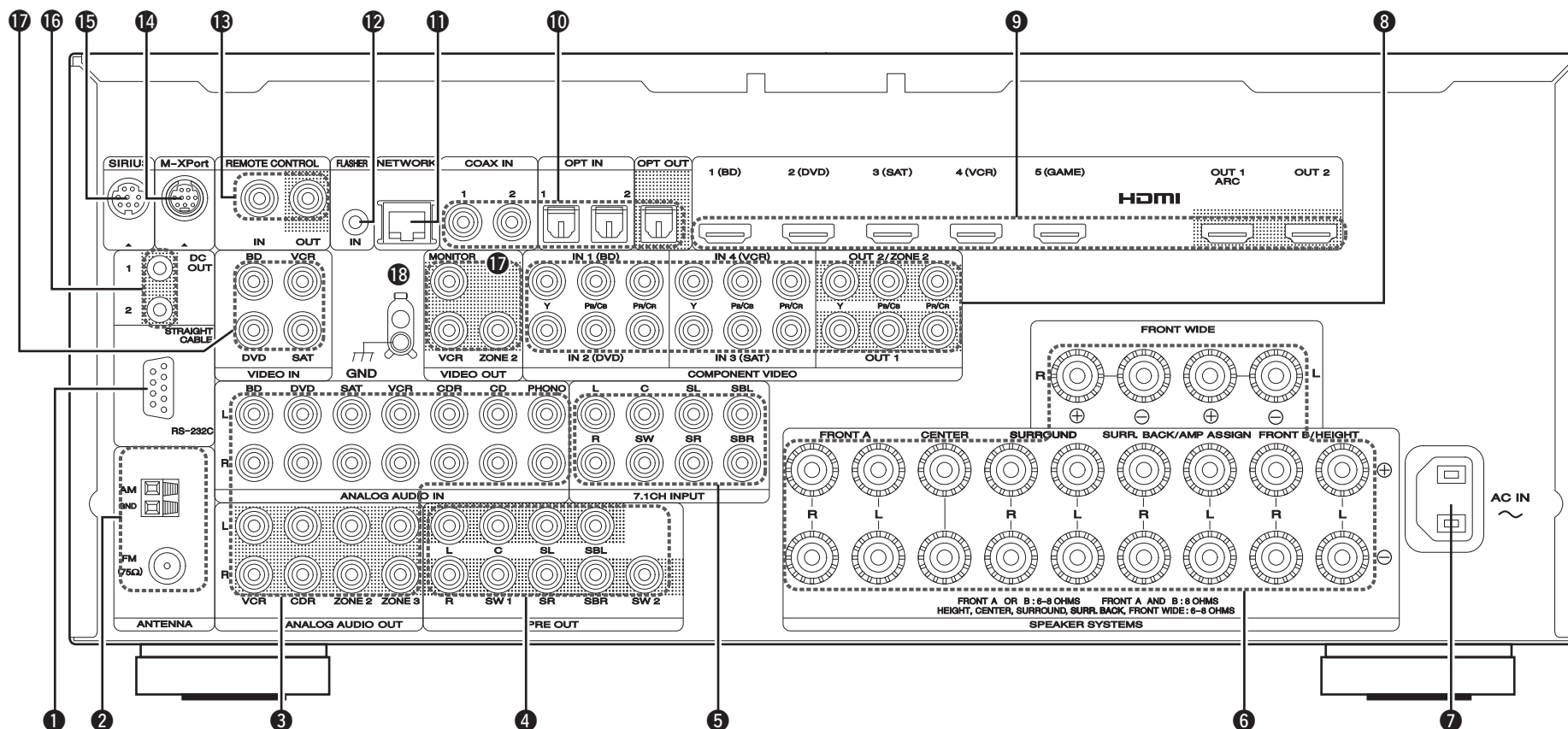

- |  |  |
|--|--|
| ❶ Разъем RS-232C..... (56)                     | ❶❶ Разъем NETWORK ..... (25)   |
| ❷ Разъемы антенны HD Radio ..... (22)          | ❷❷ Входной разъем FLASHER IN<br>Используется для подключения блока управления или других устройств управления. |
| ❸ Аналоговые аудио разъемы ..... (17 - 21, 24) | ❷❸ Разъемы пульта ДУ ..... (23, 55)  |
| ❹ Разъемы PRE OUT ..... (6, 24, 51 - 53)       | ❷❹ Разъем M-XPport ..... (23)  |
| ❺ Разъемы 7.1CH INPUT ..... (24)               | ❷❺ Разъем SIRIUS ..... (22)  |
| ❻ Разъемы громкоговорителей ..... (6, 51 - 53) | ❷❻ Разъем DC OUT ..... (56)  |
| ❼ Вход AC (AC IN)..... (6)                     | ❷❼ Разъемы VIDEO ..... (17 - 19)   |
| ❸❸ Разъемы COMPONENT VIDEO ..... (17 - 19)     | ❷❸❸ Разъем SIGNAL GND ..... (21)   |
| ❹❹ Разъемы HDMI ..... (16)                     |  |
| ❺❺ Цифровые аудио разъемы ..... (17 - 21)      |  |

## ПРИМЕЧАНИЕ

Не прикасайтесь к контактам разъемов на задней панели. Электростатический разряд может повредить устройство.



# Пульт дистанционного управления

Информация о кнопках, объяснение которых не приводится в данном разделе, указана на страницах в скобках ( ).

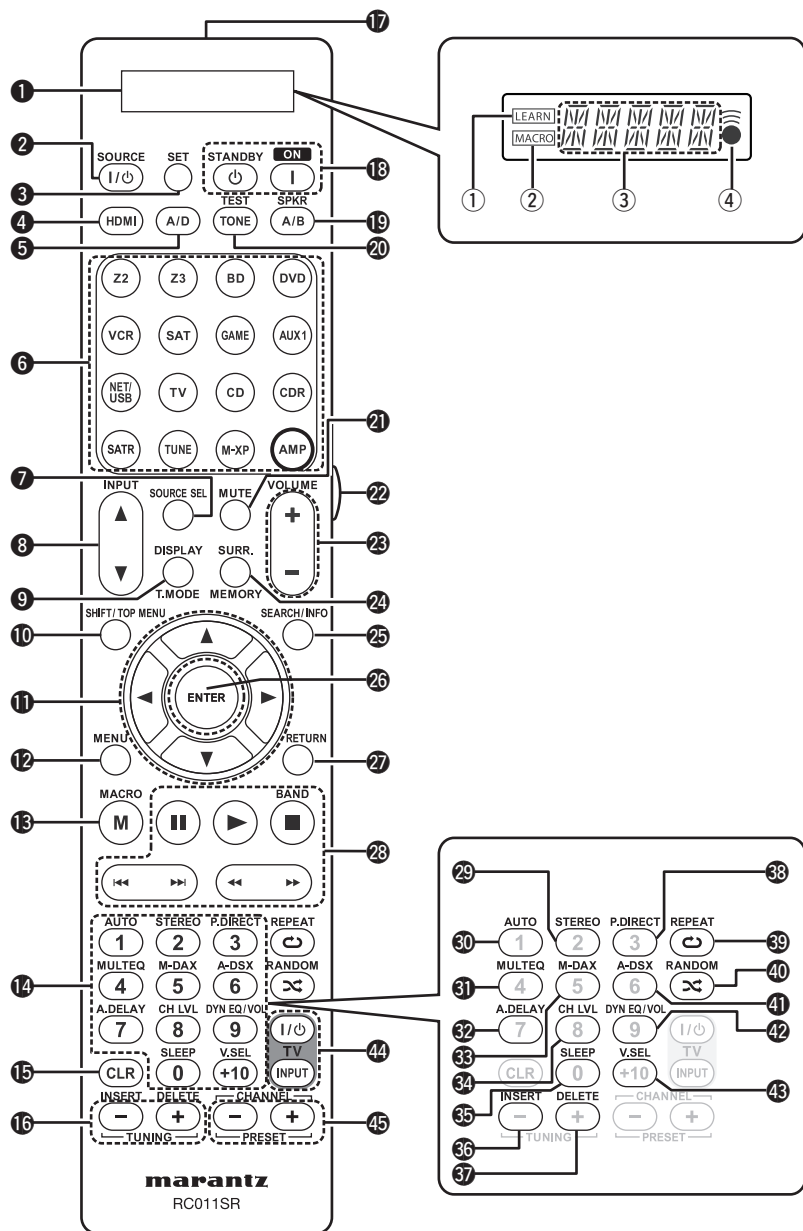

- 1** Дисплей  
Индикатор LEARN .....(95)  
Индикатор MACRO .....(97)  
Информационный дисплей  
Индикатор .....(93)
- 2** Кнопка SOURCE POWER .....(64, 94, 95)
- 3** Кнопка SET .....(93, 95, 97)
- 4** Кнопка HDMI .....(16, 96)
- 5** Кнопка входного режима (A/D) .....(73)
- 6** Кнопка выбора источника входного сигнала (26)
- 7** Кнопка выбора источника сигнала (SOURCE SEL).....(26)
- 8** Кнопки INPUT (▲, ▼) .....(26, 64, 93)
- 9** Кнопка DISPLAY/кнопка выбора режима тюнера (T.MODE) .....(33, 88)
- 10** Кнопка SHIFT/TOP MENU .....(32, 37, 67)
- 11** Курсорные кнопки (▲▼◀▶) .....(66 - 68)
- 12** Кнопка вызова меню (MENU) .....(68)
- 13** Кнопка MACRO .....(97)
- 14** Числовые кнопки .....(32, 37, 93, 97)
- 15** Кнопка удаления (CLR) .....(98)
- 16** Кнопки TUNING (+, -).....(32)
- 17** Передатчик сигнала пульта ДУ
- 18** Выключатель питания (ON/STANDBY) .....(7, 12)
- 19** Кнопка выбора громкоговорителей A/B (SPKR A/B).....(27)
- 20** Кнопка TEST TONE .....(81)
- 21** Кнопка отключения звука (MUTE) .....(27)
- 22** Кнопка подсветки .....(98)
- 23** Кнопки управления общим уровнем громкости (VOLUME +, -).....(27)
- 24** Кнопка окружающего звука (SURR.)/MEMORY .....(32, 37, 46)
- 25** Кнопка SEARCH/информации (INFO) . (28, 32, 68)
- 27** Кнопка RETURN .....(66 - 68)
- 28** Системные кнопки .....(29, 30, 38 - 41, 43, 45, 94)
  - Кнопка паузы (||)
  - Кнопка воспроизведения (▶)
  - Кнопка остановки (■)
  - Кнопка перехода (◀◀, ▶▶)
  - Кнопка поиска (◀◀, ▶▶)
- Кнопка переключения частоты FM/AM (BAND)**
- 29** Кнопка STEREO .....(48)
- 30** Кнопки AUTO .....(46, 62, 117)
- 31** Кнопка MULTEQ® .....(76)
- 32** Кнопка аудиозадержки (A.DELAY) .....(78)
- 33** Кнопка M-DAX .....(78)
- 34** Кнопка выбора уровня канала (CH LVL) .....(58)
- 35** Кнопка SLEEP .....(58)
- 36** Кнопка INSERT .....(67)
- 37** Кнопка DELETE .....(67)
- 38** Кнопка P. DIRECT .....(48)
- 39** Кнопка REPEAT .....(29, 30)
- 40** Кнопка RANDOM .....(29, 30)
- 41** Кнопка Audyssey DSX (A-DSX) .....(77)
- 42** Кнопка Dynamic EQ®/Dynamic Volume® (DYN EQ/VOL) .....(76, 77)
- 43** Кнопка выбора видеосигнала (V.SEL) .....(71)
- 44** Кнопки управления телевизором (TV POWER / INPUT) .....(94)
- 45** Кнопки CHANNEL/PRESET (+, -) .....(32, 38, 94)

Упрощенный вариант

Основной вариант

Расширенный вариант

Информация

## Установка батареек

① Плавно потяните крышку отсека батареек в указанном стрелкой направлении и снимите ее.

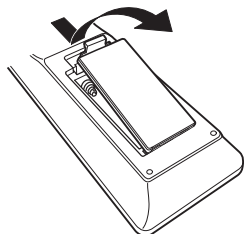

② Вставьте батарейки соблюдая полярность, указанную на стенках отсека.

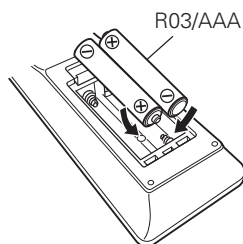

③ Установите на место заднюю крышку.

### ПРИМЕЧАНИЕ

- Вставьте определенные батарейки в пульт дистанционного управления.
- Элементы питания подлежат замене, когда управление блоком с помощью ПДУ становится невозможным, даже если пульт расположен в непосредственной близости от блока. (Прилагаемые элементы питания предназначены только для проверки исправности.)
- При установке элементов питания пульта ДУ обязательно ориентируйте их полюса в правильном направлении, согласно маркировкам ⊕ и ⊖ в отсеке элементов питания.
- Во избежание повреждения или утечки электролита из элементов питания:
  - Не используйте новый элемент питания вместе со старым.
  - Не используйте элементы питания различных типов одновременно.
  - Не пытайтесь зарядить элементы питания.
  - Не допускайте короткого замыкания элементов, не разбирайте, не нагревайте и не утилизируйте их сжиганием.
  - Не оставляйте батарейки в местах, подверженных влиянию прямых солнечных лучей, или в условиях крайне высоких температур, например, возле обогревателя.
- В случае протечки электролита тщательно удалите остатки жидкости из отсека и установите новые элементы питания.
- Извлекайте элементы питания из пульта ДУ в случае, если его не предполагается использовать в течение длительного времени.
- При утилизации элементов питания соблюдайте местные правила и нормы утилизации.

## Радиус действия пульта дистанционного управления

При использовании направляйте пульт на приемное устройство основного блока изделия.

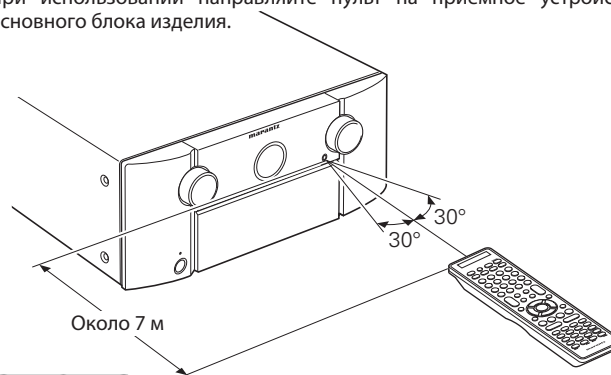

### ПРИМЕЧАНИЕ

Работа изделия или пульта ДУ может быть затруднена, если на приемное устройство основного блока изделия попадают прямые солнечные лучи или сильный искусственный свет флуоресцентных ламп или инфракрасный свет.

# Прочая информация



- ❑ **Информация о торговых марках** (☞ стр. 105)
- ❑ **Окружающий звук** (☞ стр. 106)
- ❑ **Соотношение между видеосигналом и контрольным выходом** (☞ стр. 110)
- ❑ **Описание применяемых терминов** (☞ стр. 111)

## Информация о торговых марках

В данном продукте использованы следующие технологии:

	<p>Изготовлено по лицензии Audyssey Laboratories. U.S. и других иностранных патентов. Audyssey MultEQ® XT является торговой маркой Audyssey Laboratories. Audyssey Dynamic EQ® является торговой маркой Audyssey Laboratories. Audyssey Dynamic Volume® является зарегистрированной торговой маркой Audyssey Laboratories. Audyssey Dynamic Surround Expansion™ является торговой маркой Audyssey Laboratories.</p>
	<p>DLNA®, DLNA Logo и DLNA CERTIFIED® являются торговыми марками, знаками обслуживания или знаками сертификации Digital Living Network Alliance. Класс оборудования: DMP (Digital Media Player) Функция DLNA Certified®: FINDS, PLAYS Тип контента: Аудио, изображения, видео (Проверьте поддерживаемые медиа форматы.) Веб-сайт DLNA: <a href="http://www.dlna.org">www.dlna.org</a> Некоторый контент может быть несовместимым с другими продуктами DLNA Certified® (например: отдельные медиа форматы).</p>

	<p>Выполнено по лицензии Dolby Laboratories. «Dolby», «Pro Logic» и знак в виде двояной буквы D являются зарегистрированными товарными знаками компании Dolby Laboratories.</p>
	<p>Этот продукт выпущен по лицензии патентов США - 5,451,942; 5,956,674; 5,974,380; 5,978,762; 6,226,616; 6,487,535; 7,212,872; 7,333,929; 7,392,195; 7,272,567 и других американских и всемирных патентов. DTS и символ являются зарегистрированными торговыми марками, &amp; DTS-HD, DTS-HD Master Audio и логотип DTS являются торговыми марками DTS, Inc. Продукт поставляется с необходимым программным обеспечением. DTS, Inc. Все права защищены.</p>
	<p>Произведено по лицензии DTS Licensing Limited. DTS и символ являются зарегистрированными торговыми марками, &amp; DTS Neural Surround и логотип DTS являются торговыми марками DTS, Inc. Продукт поставляется с необходимым программным обеспечением. DTS, Inc. Все права защищены.</p>
	<p>HDMI, логотип HDMI и High-Definition Multimedia Interface являются торговыми марками или зарегистрированными торговыми марками HDMI Licensing LLC в США и других странах.</p>
	<p>Технология HD Radio™ создана по лицензии iBiquity Digital Corp. U.S. и иностранных патентов. HD Radio™ и логотип HD Radio являются собственными торговыми марками iBiquity Digital Corp.</p>

	<p>«Made for iPod» и «Made for iPhone» обозначает, что электронный компонент был разработан специально для подключения к iPod или iPhone соответственно и был сертифицирован производителями в соответствии со стандартами Apple. Apple не несет ответственности за работу данного устройства или за соответствие стандартам безопасности. iPhone, iPod, iPod classic, iPod nano, iPod shuffle и iPod touch – это торговые марки компании Apple, Inc., зарегистрированной в США и других странах. • Индивидуальные пользователи могут использовать iPhone, iPod, iPod classic, iPod nano, iPod shuffle и iPod touch для персонального копирования и воспроизведения контента, незащищенного авторским правом, или контента, копирование и воспроизведение которого разрешено законом. Нарушение авторских прав запрещено законом.</p>
	<p>SIRIUS, XM и сопутствующие знаки и логотипы являются торговыми марками XM Radio Inc. и его филиалов. Все права защищены.</p>
<p>Это устройство содержит технологию защиты авторских прав, защищенную патентами США и другими правами интеллектуальной собственности Rovi Corporation. Запрещается осуществлять инженерный анализ и разбирать устройство.</p>	

## Окружающий звук

Данное устройство оснащено схемой цифровой обработки сигнала, позволяющей воспроизводить источники в режиме окружающего звучания и достигать ощущения присутствия, аналогичного кинотеатрам.

### Режимы и параметры окружающего звука

В следующей таблице показаны громкоговорители, которые используются в каждом режиме окружающего звучания, и параметры, доступные для настройки в режиме окружающего звучания.

#### Символы, используемые в таблице

- Указывает на доступные для настройки каналы аудио выхода или параметры окружающего звука.
- ⊙ Указывает на каналы аудио выхода. Выходные каналы зависят от настроек параметра "Speaker Config." (☞ стр. 80).

Режим окружающего звука (☞ стр. 46)	Выход каналов							Окружающий звук (☞ стр. 75)			
	Фронтальные Л/П	Центральный	Боковые Л/П	Боковые тыловые Л/П	Фронтальные напольные Л/П	Фронтальные широтные Л/П	Сабвуфер	HT-EQ * 5 (☞ стр. 75)	DRC (☞ стр. 75)	D. Comp (☞ стр. 75)	LFE (☞ стр. 75)
PURE DIRECT (2channel)	○						⊙ * 4		○	○	
PURE DIRECT (Multi-channel)	○	⊙	⊙	⊙ * 1	⊙ * 1	⊙ * 1	○		○	○	○
DIRECT (2channel)	○						⊙ * 4		○	○	
DIRECT (Multi-channel)	○	⊙	⊙	⊙ * 1	⊙ * 1	⊙ * 1	○		○	○	○
STEREO	○						○		○	○	○
MULTI CH IN	○	⊙	⊙	⊙			○	○	○	○	○
DOLBY PRO LOGIC IIz	○	⊙	⊙		⊙		○	○	○	○	
DOLBY PRO LOGIC IIx	○	⊙	⊙	⊙			○	○	○	○	
DOLBY PRO LOGIC II	○	⊙	⊙				○	○	○	○	
DOLBY PRO LOGIC II A-DSX	○	⊙	⊙		⊙ * 2	⊙ * 3	○	○	○	○	
DTS NEO:6	○	⊙	⊙	⊙			○	○	○	○	
DTS NEO:6 A-DSX	○	⊙	⊙		⊙ * 2	⊙ * 3	○	○	○	○	
Audyssey DSX	○	⊙	⊙		⊙ * 2	⊙ * 3	○	○	○	○	○
DOLBY DIGITAL	○	⊙	⊙	⊙	⊙		○	○	○	○	○
DOLBY DIGITAL Plus	○	⊙	⊙	⊙	⊙		○	○	○	○	○
DOLBY TrueHD	○	⊙	⊙	⊙	⊙		○	○	○	○	○
DTS SURROUND	○	⊙	⊙	⊙	⊙		○	○	○	○	○
DTS 96/24	○	⊙	⊙	⊙	⊙		○	○	○	○	○
DTS-HD	○	⊙	⊙	⊙	⊙		○	○	○	○	○
DTS Express	○	⊙	⊙	⊙	⊙		○	○	○	○	○
MULTI CH STEREO	○	⊙	⊙	⊙			○	○	○	○	○
NEURAL	○	⊙	⊙	⊙			○	○	○	○	○
DOLBY VIRTUAL SPEAKER	○						○	○			
DOLBY HEADPHONE	○										

- \* 1 Сигнал для каждого канала, включенного во входной сигнал, будет выводиться в виде аудиосигнала.
- \* 2 Если параметр «Audyssey DSX» (☞ стр. 77) установлен в значение «ON-Height-», звук будет выводиться из фронтальных напольных громкоговорителей.
- \* 3 Если параметр «Audyssey DSX» (☞ стр. 77) установлен в значение «ON-Wide-», звук будет выводиться из фронтальных широтных громкоговорителей.
- \* 4 Только при установке параметра «Subwoofer Mode» в значение «LFE+Main» (☞ стр. 81), звук будет выводиться через сабвуфер.
- \* 5 Для HD Audio, частота семплирования входного сигнала, которого превышает 96 кГц, этот параметр звука недоступен для настройки.
- \* 6 Этот параметр может быть выбран при воспроизведении сигнала Dolby TrueHD.
- \* 7 Этот параметр может быть выбран при воспроизведении сигнала Dolby Digital или DTS.
- \* 8 Этот параметр может быть выбран при воспроизведении сигнала Dolby Digital, DTS или DVD-Audio.

Режим окружающего звука (☞ стр. 46)	Окружающий звук (☞ стр. 75)					Tone *9 (☞ стр. 75)	Настройка Audyssey *10 (☞ стр. 76)			Audyssey DSX™ Soundstage *10 (☞ стр. 77)	M-DAX * 13 (☞ стр. 78)
	Height Gain (☞ стр. 75)	Только для режимов PRO LOGIC II/III Music			Только для режима NEO:6 Music		MultEQ® XT (☞ стр. 76)	Dynamic EQ® * 11 (☞ стр. 76)	Dynamic Volume® * 12 (☞ стр. 77)		
		Panorama (☞ стр. 75)	Dimension (☞ стр. 75)	C.Width (☞ стр. 75)	C.Image (☞ стр. 75)						
PURE DIRECT (2 channel)											
PURE DIRECT (Multi-channel)											
DIRECT (2 channel)											
DIRECT (Multi-channel)											
STEREO						○	○	○	○	○	
MULTI CH IN						○	○	○	○	○	
DOLBY PRO LOGIC IIz	○					○	○	○	○	○	
DOLBY PRO LOGIC IIx		○	○	○		○	○	○	○	○	
DOLBY PRO LOGIC II		○	○	○		○	○	○	○	○	
DOLBY PRO LOGIC II A-DSX		○	○	○		○	○	○	○	○	
DTS NEO:6					○	○	○	○	○	○	
DTS NEO:6 A-DSX					○	○	○	○	○	○	
Audyssey DSX						○	○	○	○	○	
DOLBY DIGITAL						○	○	○	○	○	
DOLBY DIGITAL Plus						○	○	○	○	○	
DOLBY TrueHD						○	○	○	○	○	
DTS SURROUND						○	○	○	○	○	
DTS 96/24						○	○	○	○	○	
DTS-HD						○	○	○	○	○	
DTS Express						○	○	○	○	○	
MULTI CH STEREO						○	○	○	○	○	
NEURAL						○	○	○	○	○	
DOLBY VIRTUAL SPEAKER						○	○	○	○	○	
DOLBY HEADPHONE						○	○	○	○	○	

- \* 9 Этот параметр может быть настроен только при установке «Dynamic EQ» (☞ стр. 76) в значение «ON».
- \* 10 Для HD Audio, частота семплирования входного сигнала, которого превышает 96 кГц, этот параметр звука недоступен для настройки.
- \* 11 Этот параметр может быть настроен только при установке «MultEQ XT» (☞ стр. 76) в значение «OFF» или «Manual».
- \* 12 Этот параметр может быть настроен только при установке «Dynamic EQ» (☞ стр. 76) в значение «OFF».
- \* 13 Этот параметр может быть настроен при поступлении аналогового сигнала PCM частотой 48 кГц или 44,1 кГц.

**□ Типы входных сигналов и соответствующие режимы окружающего звука**

В следующей таблице представлены входные сигналы, доступные для воспроизведения в каждом режиме окружающего звучания. Определите аудио сигнал источника входного сигнала, затем выберите режим окружающего звука.

**Символы, используемые в таблице**

○ Указывает на доступный для выбора режим окружающего звука.

Режим окружающего звука (☞ стр. 46)	ПРИМЕЧАНИЕ	Типы входного сигнала и форматы																
		ANALOG	PCM		DTS-HD		DTS					DOLBY		DOLBY DIGITAL				
			LINEAR PCM (multi ch)	LINEAR PCM (2ch)	DTS-HD Master Audio	DTS-HD High Resolution Audio	DTS EXPRESS	DTS ES DSCRT (С символом)	DTS ES MTRX (С символом)	DTS (5.1ch)	DTS 96/24	DOLBY TrueHD	DOLBY DIGITAL Plus	DOLBY DIGITAL EX (С символом)	DOLBY DIGITAL EX (Без символа)	DOLBY DIGITAL (5.1/5/4ch)	DOLBY DIGITAL (4/3ch)	DOLBY DIGITAL (2ch)
<b>DTS SURROUND</b>																		
DTS-HD MSTR	* 5				○													
DTS-HD HI RES	* 5				○													
DTS ES DSCRT6.1	* 1 * 3							○										
DTS ES MTRX6.1	* 1 * 3							○										
DTS SURROUND	* 5							○	○	○								
DTS 96/24	* 5									○								
DTS (-HD) + PLIIx MOVIE	* 2 * 3				○	○	○	○	○	○	○							
DTS (-HD) + PLIIx MUSIC	* 1 * 3				○	○	○	○	○	○	○							
DTS (-HD) + PLIIz	* 4				○	○	○	○	○	○	○							
DTS EXPRESS	* 5							○										
DTS (-HD) + NEO:6	* 1 * 3				○	○	○	○	○	○								
DTS NEO:6 CINEMA	* 5	○		○													○	
DTS NEO:6 MUSIC	* 5	○		○													○	
DTS NEO:6 CINEMA A-DSX		○		○													○	
DTS NEO:6 MUSIC A-DSX		○		○													○	
Audyssey DSX					○	○	○	○	○	○								
<b>DOLBY SURROUND</b>																		
DOLBY TrueHD	* 5											○						
DOLBY DIGITAL+	* 5												○					
DOLBY DIGITAL EX	* 1 * 3												○	○	○	○		
DOLBY (D+) (HD) +EX	* 1 * 3											○	○	○	○	○		
DOLBY DIGITAL	* 5												○	○	○	○		
DOLBY (D) (D+) (HD) +PLIIx MOVIE	* 2 * 3											○	○	○	○	○		
DOLBY (D) (D+) (HD) +PLIIx MUSIC	* 1 * 3											○	○	○	○	○		
DOLBY (D) (D+) (HD) +PLIIz	* 4											○	○	○	○	○		
DOLBY PRO LOGIC IIx MOVIE	* 1 * 3	○		○													○	
DOLBY PRO LOGIC IIx MUSIC	* 1 * 3	○		○													○	
DOLBY PRO LOGIC IIx GAME	* 1 * 3	○		○													○	
DOLBY PRO LOGIC IIz	* 4	○		○													○	
DOLBY PRO LOGIC II MOVIE	* 5	○		○													○	
DOLBY PRO LOGIC II MUSIC	* 5	○		○													○	
DOLBY PRO LOGIC II GAME	* 5	○		○													○	

- \*1 При установке параметра «Speaker Config.» - «S.Back» (☞ стр. 80) в значение «None», выбор режима окружающего звука будет недоступен.
- \*2 При установке параметра «Speaker Config.» - «S.Back» (☞ стр. 80) в значение «1spkr» или «None», выбор данного режима окружающего звука будет недоступен.
- \*3 Этот режим окружающего звука доступен для выбора при установке параметра «Amp Assign» (☞ стр. 80) в значение «Normal».
- \*4 При установке параметра «Speaker Config.» - «F.Height» (☞ стр. 80) в значение «None», выбор режима окружающего звука будет недоступен.
- \*5 Также и при выборе значения «ON» для настройки «Audyssey DSX™» (☞ стр. 77).



## Соотношение между видеосигналом и контрольным выходом

	Функция преобразования видеосигнала	Выходной сигнал в MAIN ZONE								
		Входные сигналы			Выходные сигналы			Экранное меню		
		HDMI	COMPONENT	VIDEO	HDMI	COMPONENT	VIDEO	HDMI	COMPONENT	VIDEO
1	ON	×	×	×	Wall paper	×	×	Only the menu is displayed	×	×
2	OFF	×	×	×	×	×	×	×	×	×
3	ON	×	×	○	VIDEO	VIDEO	VIDEO	○ (VIDEO)	×	×
4	ON	×	○ (1080p)	×	COMPONENT	COMPONENT	×	○ (COMPONENT)	×	×
5	ON	×	○ (1080i ~ 480p)	×			×			
6	ON	×	○ (480i/576i)	×			×			
7	ON	×	○ (1080p)	○	-	VIDEO	-	×	○ (VIDEO)	×
8	ON *1	×	○ (1080p)	○						
9	ON	×	○ (1080i ~ 480p)	○	COMPONENT	-	-	○ (COMPONENT)	×	×
10	ON	×	○ (480i/576i)	○						
11	ON	○	×	×	HDMI	×	×	○ (HDMI)	×	×
12	ON	○	×	○		×	VIDEO			×
13	ON	○	○	×	COMPONENT	×	×	×	×	×
14	ON	○	○	○		×	VIDEO			×
15	OFF	×	×	○	×	×	VIDEO	×	×	×
16	OFF	×	○	×	COMPONENT	×	×	×	×	×
17	OFF	×	○	○		×	VIDEO			×
18	OFF	○	×	×	HDMI	×	×	Only the menu is displayed	×	×
19	OFF	○	×	○		×	VIDEO			×
20	OFF	○	○	×		×	×			×
21	OFF	○	○	○	COMPONENT	×	VIDEO	×	×	×

○ Поступающий входной видеосигнал

× Входной видеосигнал отсутствует

\*1 Монитор HDMI не подключен или его питание отключено.

× Выходной видеосигнал отсутствует

○ ( ) Налагается на изображение, указанное в ( ).

× ( ) Выводится только изображение, указанное в скобках ( ).

× Не выводится ни изображение, ни меню.

\*2 Отображается только меню, если монитор HDMI не подключен или его питание отключено.

\*3 Если монитор HDMI не подключен или его питание не включено, то меню будет отображаться на фоне видеои-  
зображения, указанного в скобках.

	ВЫХОДНОЙ СИГНАЛ ZONE2			
	Входные сигналы		Выходные сигналы	
	COMPONENT	VIDEO	COMPONENT	VIDEO
1	×	×	×	×
2	×	○	×	○
3	○	×	○	×
4	○	○	○	○



- Функция преобразования видеосигнала главной зоны совместима со следующими форматами: NTSC, PAL, SECAM, NTSC4.43, PAL-N, PAL-M и PAL-60.
- При поступлении видеосигналов SECAM, они будут преобразованы и выведены в формате PAL из разъемов S-Video и Video.
- Меню не будет отображаться на изображении при поступлении сигналов х.v.Color и компьютера (например, VGA).

### ПРИМЕЧАНИЕ

- При необходимости выполнить какие-либо действия в меню во время воспроизведения видеоматериала 3D, изображение будет замещено экранным меню. Воспроизведение не отображается на заднем фоне экранного меню.
- Устройство не показывает экран состояния во время воспроизведения видеоматериала 3D.



## A

### A2DP

A2DP представляет собой один из профилей Bluetooth, разработанный аудио/видео устройств, использующих беспроводное соединение вместо кабелей.

### Adobe RGB color / Adobe YCC601 color

Аналогично x.v.Color, каждое из этих цифровых пространств определяет спектр доступных цветов, превышающий традиционную модель RGB.

### Audyssey Dynamic Surround Expansion™ (A-DSX)

Естественное воспроизведение звуков происходит из возможности акустических систем соответствовать требованиям человеческого слуха. Основными тремя параметрами соответствия являются: (1) частотные характеристики, (2) динамический диапазон и (3) точное пространственное воспроизведение. Требования к частотным характеристикам уже были превышены частотой семплирования, которая значительно превосходит уровень человеческого слуха. Ограничения динамического диапазона человеческого восприятия также были превышены цифровыми акустическими системами, соотношение сигнал/шум которых максимально приближен к 120 дБ. Точная передача пространственного звучания не достигла еще границ человеческого восприятия, которое способно обработать сигнал, поступающий из множества направлений, а не только издаваемый 5.1-канальной системой окружающего звука. Технология Audyssey DSX была разработана для превышения ограничений пространственного звучания 5.1-канальной системы объемного звука.

Стандарт ITU 5.1-канальной системы рекомендует подключение трех фронтальных и двух тыловых громкоговорителей. Фронтальные левый (L) и правый (R) громкоговорители необходимо разместить под углом  $\pm 30^\circ$  от относительного центрального положения прослушивания. Центральный (C) громкоговоритель должен располагаться под углом  $0^\circ$ , а боковые (SL, SR) громкоговорители – под углом  $100^\circ$  и  $120^\circ$ . Все громкоговорители должны быть равноудалены от центра положения прослушивания и компенсированы задержкой звучания в случае недостаточности расстояния. Отдельные каналы низкочастотных эффектов (LFE) используются для воспроизведения дополнительных басов сабвуфера. 5.1-канальные системы окружающего звука обладают большим количеством функций по сравнению с двухканальным стереозвучанием. Например, с их помощью стало доступным бесшовное перемещение звука по фронту. Также, теперь стало возможным создание звуковой сцены позади слушателя. Но 5.1-канальная система окружающего звука не предоставляет достаточное количество каналов, необходимое для передачи всех звуковых компонентов для бесшовной звуковой сцены.

К сожалению, дополнительные боковые тыловые каналы, используемые в 7.1-канальной системе, не обеспечивают значительное улучшение восприятия. Добавление дополнительных каналов к системе окружающего звука не предназначено для передачи специальных эффектов. Точное пространственное воспроизведение звука требует объединение сигналов направленного звука и сигналов ненаправленного окружения. Отражения, поступающие после воспроизведения прямого сигнала, играют очень важную роль в восприятии ширины и глубины звуковой сцены. Для достижения максимального эффекта рекомендуем использовать дополнительные боковые каналы для управления направлением, временем получения сигнала и частотными характеристиками отражаемых звуков, создавая звуковую сцену с превосходной локализацией и богатым окружением.

Исследования восприятия ширины сигнала источников показали, что при прослушивании четко определяется направление отражения сигнала, а также ширина и пространственность звуковой сцены. Оптимальное направление отражений звука от стен составляет  $\pm 60^\circ$ . DSX предоставляет возможность использования двух широтных каналов (LW и RW) под углом  $\pm 60^\circ$  с соответствующими частотными характеристиками и обработкой, соответствующей требованиям человеческого слуха. Широтные каналы необходимы при создании звуковой сцены, более естественной, чем способны передать боковые тыловые каналы традиционной 7.1-канальной системы. При использовании дополнительных широтных громкоговорителей вместо боковых тыловых в 7.1-канальной системе позволит создать более объемное естественное звучание. Добавление боковых каналов позади слушателя оказывает минимальный эффект по сравнению в непревзойденной шириной звуковой сцены, создаваемой широтными каналами. Помимо боковых отражений следующим наиболее важным моментом акустического восприятия являются фронтальные отражения. DSX предлагает использование верхних каналов (LH и RH) под углом  $\pm 45^\circ$  азимута и до  $45^\circ$  в центральной плоскости. Помимо создания новых верхних и широтных каналов DSX также позволяет выполнить цифровую обработку для усиления эффекта окружения, создаваемого боковыми и тыловыми боковыми каналами (при наличии). DSX Surround Processing обрабатывает стандартные сигналы окружающего звука и их частотные характеристики для улучшения чувства окружения звуком в акустической системе. Технология Audyssey Dynamic Surround Expansion является расширяемой системой, способной измениться и подстроиться под любые нужды пользователя. Первой ступенью улучшения сцены окружающего звучания является добавление широтных каналов. Вторая ступень – это добавление верхних каналов.

При наличии возможности установить широтные и верхние громкоговорители, созданная звуковая картина будет значительно ярче. DSX автоматически реконфигурирует обработку сигналов для оптимизации окружающего звука в зависимости от количества доступных громкоговорителей, превышающих 5.1-канальную систему.

### Audyssey Dynamic EQ®

Audyssey Dynamic EQ решает проблему искажения качества звучания, при понижении уровня громкости, принимая во внимание человеческое восприятие и акустические характеристики помещения. Audyssey Dynamic EQ работает в тандеме с Audyssey MultEQ XT для создания хорошо сбалансированного звука, воспринимаемого каждым слушателем на любом уровне громкости.

### Audyssey Dynamic Volume®

Audyssey Dynamic Volume решает проблемы различных уровней вещания телевизионных программ, различных моментов с тихим и громким звучанием в фильме. Audyssey Dynamic EQ встроено в Dynamic Volume так, чтобы уровень громкости воспроизведения настраивался автоматически, а басовый отклик, баланс тембров, окружающий звук и чистота диалога оставались прежними.

### Audyssey MultEQ® XT

Audyssey MultEQ XT является решением для комнатной эквализации, которое калибрует любую аудио систему до достижения оптимального уровня воспроизведения для каждого слушателя в большой зоне прослушивания. Основывается на нескольких измерениях комнаты, MultEQ® XT рассчитывает эквализацию, которая решает проблемы времени и частотных характеристик в зоне прослушивания, а также выполняет автоматическую настройку системы окружающего звука.

### Auto Lip Sync

При подключении ресивера к телевизору, поддерживающему функцию Auto Lip Sync, становится доступна коррекция задержки между звуком и изображением.

## B

### Bluetooth

Bluetooth представляет собой беспроводную технологию, используемую для подключения устройств без использования кабелей на небольшом расстоянии. С помощью этой технологии вы можете соединить ноутбук, КПК, мобильные телефоны и т.д. для передачи аудио сигнала и данных без кабельных подключений.

## D

### Технология Deep Color

Эта технология позволяет передать большее количество цветов, чем условные 8 битов, и воспроизвести цвета ближе к натуральным без полос. DLNA DLNA и DLNA CERTIFIED представляют собой торговые марки и/или знаки обслуживания Digital Living Network Alliance. Некоторый контент может быть несовместим с другими продуктами DLNA Certified®.

### DOLBY DIGITAL

Dolby Digital является многоканальным цифровым форматом сигнала, разработанного Dolby Laboratories.

Доступна для воспроизведения 5.1 канальная система: 3 фронтальных канала («FL», «FR» и «C»), 2 боковых канала («SL» и «SR») и канал «LFE» для передачи низкочастотного сигнала.

Благодаря этому исключается возникновение перекрестных помех между каналами и создается реалистичное поле с 3D звучанием (ощущение расстояния, движения и позиционирования).

Реалистичное мощное ощущение присутствия достигается также и при воспроизведении фильмов.

### Dolby Digital EX

Dolby Digital EX представляет собой формат 6.1-канального окружающего звучания, разработанный Dolby Laboratories, и позволяющий слушателям наслаждаться в домашних условиях звуком в формате «DOLBY DIGITAL SURROUND EX», также разработанном Dolby Laboratories и Lucas Films. 6.1-канальный звук, содержащий боковые тыловые каналы, создает улучшенное позиционирование и пространственную выразительность окружающего звука.

### Dolby Digital Plus

Dolby Digital Plus является улучшенным форматом сигнала Dolby Digital, и совместим с 7.1-канальным дискретным цифровым звучанием, улучшая качество звучания за счет увеличенного битрейта данных. Этот формат совместим с Dolby Digital, обеспечивая большую универсальность в приеме источника цифрового сигнала и в требованиях аппаратуры для воспроизведения.

### Dolby Headphone

Технология Dolby Headphone обеспечивает впечатление прослушивания окружающего звука через наушники.

При прослушивании многоканального программного материала, такого как кинофильмы на DVD, через наушники, впечатление от прослушивания коренным образом отличается от прослушивания через громкоговорители. Поскольку головки наушников покрывают ушную раковину, впечатление от прослушивания значительно отличается от традиционного воспроизведения через громкоговорители. Dolby применяет патентованные зависимости построения

перспективы в головных телефонах для решения этой проблемы и обеспечивает не утомительное, волевающее впечатление прослушивания домашнего театра. Dolby Headphone также передает исключительный трехмерный звук при воспроизведении стереофонического материала.

#### **Dolby TrueHD**

Dolby TrueHD представляет собой технологию высококачественного звучания, разработанную Dolby Laboratories, использующую технологию кодирования, основанную на сжатии сигнала без потерь.

Этот формат поддерживает до 8 каналов с частотой дискретизации 96 кГц/24 бит и до 6 аудио каналов с частотой дискретизации 192 кГц/24 бит. Dolby TrueHD предназначен для использования в условиях, требующих передачу высококачественного звучания.

#### **Dolby Pro Logic II**

Dolby Pro Logic II представляет собой технологию декодирования, разработанную Dolby Laboratories. Обычный звуковой сигнал, например, на CD диске, закодирован в 5-канальном формате, обеспечивающем создание отличного окружающего звука. Сигналы бокового канала преобразуются в стереофонические и широкополосные сигналы (с частотными характеристиками 20 Гц до 20 кГц и более) для создания трехмерного звукового поля, обеспечивая создание мощное ощущение присутствия для всех стерео источников.

#### **Dolby Pro Logic IIx**

Dolby Pro Logic IIx является более совершенным вариантом технологии Dolby Pro Logic II. Аудио сигналы, записанные в 2 каналах, декодируются для достижения естественного звучания в 7.1-канальном формате. Доступны три режима: «Music» предназначен для воспроизведения музыкальных данных, «Movie» предназначен для просмотра фильмов и «Game», оптимизированный для игр.

#### **Dolby Pro Logic IIz**

Dolby Pro Logic IIz представляет собой новую версию матричного декодера, добавляя новые измерения в домашней развлекательной системе с помощью фронтальных напольных громкоговорителей. Совместимый с воспроизведением стереофонического, 5.1-канального и 7.1-канального контента, формат Dolby Pro Logic IIz позволяет почувствовать невероятные ощущения пространства и глубины, отличных от любых когда-либо слышанных Вами в любимой музыке, фильме, играх и видео.

Dolby Pro Logic IIz идентифицирует и декодирует сигналы, позволяющие передать естественность любого контента, направляя эти сигналы на фронтальные напольные каналы, и дополняя воспроизведение тыловыми боковыми громкоговорителями. Информация напольных каналов контента, закодированного с помощью Dolby Pro Logic IIz, может быть не настолько явной, но добавляет больше простран-

ственности звучанию домашней развлекательной системы. Dolby Pro Logic IIz с фронтальным напольным каналом также является идеальным вариантом для установок, не допускающих использование боковых тыловых громкоговорителей типичной 7.1-канальной системы, но предоставляющих возможность использования дополнительных фронтальных громкоговорителей.

#### **Dolby Virtual Speaker**

Dolby Virtual Speaker является технологией, сертифицированной Dolby Laboratories, которая создает впечатление виртуального звукового окружения от двух громкоговорителей, используя многоканальный источник Dolby Digital. Кроме того, Dolby Virtual Speaker может моделировать эффект окружающего звука, производимый Dolby Pro Logic или Dolby Pro Logic II. Dolby Virtual Speaker сохраняет всю первоначальную многоканальную звуковую информацию и обеспечивает слушателю ощущение окружения дополнительными громкоговорителями.

Понижающее микширование

Эта функция преобразует количество каналов аудио окружающего звука в меньшее число каналов воспроизведения.

#### **DTS**

Является аббревиатурой Digital Theater System (Система цифрового кинотеатра), которая представляет собой цифровую аудио систему, разработанную DTS. При воспроизведении звука через систему с усилителем DTS вы сможете добиться создания точной звуковой сцены и эффекта реалистичности, как в кинотеатре.

#### **DTS 96/24**

DTS 96/24 является цифровым аудио форматом, обеспечивающим высококачественное воспроизведение в 5.1- канальной системе с частотой дискретизации 96 кГц и 24 бит квантования на DVD-Video.

#### **DTS Digital Surround**

DTS Digital Surround является стандартным цифровым форматом окружающего звука DTS, Inc., совместимым с частотой 44,1 или 48 кГц и поддерживающим 5.1-канальную систему цифрового дискретного звука окружающего звука.

#### **DTS-ES™ Discrete 6.1**

DTS-ES™ Discrete 6.1 является 6.1-канальным дискретным цифровым аудио форматом, добавляющим боковой тыловой канал к системе цифрового окружающего звука DTS. Декодирование условного 5.1-канального аудиосигнала также допускается в зависимости от используемого кодека.

#### **DTS-ES™ Matrix 6.1**

DTS-ES™ Discrete 6.1 является 6.1-канальным дискретным цифровым аудио форматом, добавляющим боковой тыловой канал к системе цифрового окружающего звука DTS с использованием матричного кодирования. Декодирование условного 5.1-каналь-

ного аудиосигнала также допускается в зависимости от используемого кодека.

#### **DTS Express**

DTS Express является аудио форматом, поддерживающим низкий битрейт (макс. 5.1-канальная система, от 24 до 256 Кбит/с).

#### **DTS-HD**

Эта аудио технология предлагает более высокое качество звука и увеличенную функциональность, по сравнению с условным DTS, и адаптирована, как аудио для Blu-ray дисков. Данная технология поддерживает многоканальную высокоскоростную передачу данных, высокую частоту дискретизации и воспроизведение звука без потерь. Blu-ray диск поддерживает максимум 7.1-каналов звука.

#### **DTS-HD High Resolution Audio**

DTS-HD High Resolution Audio представляет собой усовершенствованную версию форматов DTS, DTS-ES и DTS 96/24, и совместим с 7.1-канальным дискретным цифровым звуком с частотой дискретизации 96 или 48 кГц. Высокий битрейт данных исполнения обеспечивает передачу высококачественного звучания. Этот формат абсолютно совместим с условными продуктами, включая 5.1-канальный цифровой окружающий звук DTS.

#### **DTS-HD Master Audio**

DTS-HD Master Audio является аудио формат, созданный Digital Theater System (DTS). Этот формат поддерживает до 8 каналов с частотой дискретизации 96 кГц/24 бит и до 6 аудио каналов с частотой дискретизации 192 кГц/24 бит. Этот формат абсолютно совместим с условными продуктами, включая 5.1-канальный цифровой окружающий звук DTS.

#### **DTS Neural Surround**

DTS Neural Surround был выбран как официальный формат окружающего звука для ведущих FM/HD и спутниковых радиостанций, а также телевизионных станций во всем мире. Формат обеспечивает богатое окружение и детальность звукового образа в сигнале, которые обычно маскируются в других системах воспроизведения. Слушатели могут насладиться глубиной и детальностью звука фильмов, музыки и игр.

#### **DTS NEO:6™ Surround**

DTS NEO:6™ является технологией матричного декодирования, предназначенной для 6.1-канального окружающего звука с 2-канальными источниками сигнала. Содержит технологию «DTS NEO:6 Cinema», предназначенную для воспроизведения фильмов, и «DTS NEO:6 Music», предназначенную для музыкального воспроизведения.

## **F**

### **FLAC (Свободный аудио кодек без потерь)**

FLAC (Свободный аудио кодек без потерь) является кодеком для сжатия аудио данных.

## **H**

### **HDCP**

При передаче цифровых сигналов между устройствами данная технология защиты авторского права кодирует сигналы, предотвращая использование данных без авторизации.

### **HDMI**

Это аббревиатура High-Definition Multimedia Interface, обозначающая цифровой аудио-видео интерфейс, который может быть подключен к телевизору или усилителю. Видео и аудио сигнал может передаваться по одному кабелю.

## **L**

### **LFE**

Сокращение Low Frequency Effect (низкочастотный эффект), который является выходным каналом, который служит для подчеркивания звучания низких частот. Аудиосигнал объемного звучания усиливается за счет передачи особо низких басов частотой от 20 до 120 Гц.

## **M**

### **MAIN ZONE**

Помещение, в котором расположено данное устройство, называется MAIN ZONE.

### **MP3 (MPEG 1 Audio Layer -3)**

Представляет собой международный стандарт сжатия аудио данных, использующий стандарт видео сжатия «MPEG-1». Сжимает объем данных до 1/11 от исходного размера, сохраняя при этом качества звука, эквивалентное качеству диска.

### **MPEG (Moving Picture Experts Group), MPEG-2, MPEG-4**

Представляют собой названия стандартов сжатия аудио данных, используемых для кодирования видео и аудио данных. Видео стандарты включают «MPEG-1 Video», «MPEG-2 Video», «MPEG-4 Visual», «MPEG-4 AVC». Аудио стандарты включают «MPEG-1 Audio», «MPEG-2 Audio», «MPEG-4 AAC».

## **S**

### **sYCC601 color**

Аналогично x.v.Color, каждое из этих цифровых пространств определяет спектр доступных цветов, превосходящий традиционную модель RGB.

**V****vTuner**

Является бесплатным сетевым сервером для интернет-радио. Имейте в виду, что оплата за использование включена в стоимость версий обновления. Более подробную информацию об этой службе вы можете найти на следующем веб-сайте vTuner.

Веб-сайт vTuner: <http://www.radiomarantz.com>

Этот продукт защищен правами интеллектуальной собственности Nothing Else Matters Software и BridgeCo. Использование или распространение подобной технологии вне этого продукта запрещено без лицензии от Nothing Else Matters Software и BridgeCo или уполномоченной дочерней компании.

**W****WAV (Wave)**

WAV является стандартом аудио формата Windows. Благодаря этому стандарту размер файла увеличивается, сохраняя исходное качество звучания.

**Windows Media DRM**

Является технологией защиты авторских прав, разработанной корпорацией Microsoft.

Владельцы контентов используют Windows media digital rights management technology (WMDRM) для защиты своей интеллектуальной собственности, включая авторское право. Данное устройство использует программное обеспечение WM-DRM для воспроизведения Secure Content (WM-DRM Software). Если программному обеспечению WMDRM не удастся защитить контент, владельцы контента могут обратиться в Microsoft для аннулирования способности программного обеспечения в использовании WMDRM для проигрывания и копирования защищенного контента. Аннулирование не повлияет на способность программного обеспечения WM-DRM на воспроизведение незащищенного контента. Список аннулированного программного обеспечения WM-DRM будет передан при загрузке лицензии на

защищенный контент из интернета или компьютера.

**Windows Media Player Версия 11**

Представляет собой мультимедийный проигрыватель Microsoft Corporation.

Может использоваться для воспроизведения плей-листов, созданных в Windows Media Player версии 11, а также файлов в форматах WMA, DRM WMA, MP3 и WAV.

**WMA (Windows Media Audio)**

WMA - это технология сжатия звуковых данных, разработанная корпорацией Microsoft.

Данные WMA могут быть распознаны с помощью Windows Media® Player Ver.7, 7.1, Windows Media® Player для Windows® XP и Windows Media® Player 9 Series.

Для прочтения файлов WMA используйте только рекомендуемые корпорацией Microsoft приложения. В противном случае, использование нерекомендуемых приложений может привести к сбою в работе.

**x.v.Color**

Эта функция позволяет более четко отображать цвета HDTV. «x.v.Color» отображает на экране более естественные цвета. «x.v.Color» является зарегистрированной торговой маркой компании Sony.

**Z****ZONE2**

Данное устройство может работать и в дополнительном помещении, отдельном от помещения в котором установлено устройство (MAIN ZONE) (воспроизведение ZONE2). Помещение для воспроизведения ZONE2 называется ZONE2.

**ZONE3**

Данное устройство может работать и в дополнительном помещении, отдельном от помещения в котором установлено устройство (MAIN ZONE) (воспроизведение ZONE3). Помещение для воспроизведения ZONE3 называется ZONE3.

**Д****Динамический диапазон**

Разница между максимально неискаженным уровнем звука и минимальным уровнем звука, различимым среди шумов, издаваемых устройством.

**П****Прогрессивное сканирование**

Система сканирования видеосигнала, отображающая 1 кадр в виде одного изображения. По сравнению с чересстрочной системой эта система отображает видео с наименьшим миганием и искажением.

**С****Схема защиты**

Эта функция предназначена для предотвращения повреждений внутренних компонентов в случае перегрузки или скачков напряжения.

В случае возникновения внештатных ситуаций индикатор питания начнет мигать, и устройство перейдет в режим ожидания.

**Частота семплирования**

Семплирование осуществляет чтение звуковой волны (аналоговый сигнал) через определенные интервалы и передает данные высоты волны при каждом прочтении в цифровом формате (передавая цифровой сигнал). Количество чтений за одну секунду определяет частоту семплирования. Чем больше значение, тем ближе будет воспроизводимый звук к оригиналу.

**Сопrotивление громкоговорителей**

Представляет собой значение сопротивления переменного тока, измеряемого в Омах. Чем меньше его значение, тем выше напряжение.

**Функция сопряжения**

Сопряжение является операцией, необходимой для выполнения операций между двумя устройствами Bluetooth. Сопряжение позволяет получить доступ к устройствам с поддержкой Bluetooth.

# Неполадки и способы их устранения

При возникновении проблемы, проверьте сначала следующие пункты, прежде чем обращаться в ремонтную службу.

1. Убедитесь, что все подключения выполнены правильно.
2. Используется ли блок в соответствии с инструкцией по эксплуатации?
3. Исправны ли другие компоненты?

Если блок работает неправильно, проверьте следующие наименования, указанные в таблице ниже. Если проблема не может быть устранена при помощи способов, перечисленных в нижеследующей таблице, возможна неисправность внутренних цепей.

В этом случае извлеките штепсель питания из розетки и обратитесь за консультацией по месту приобретения изделия.

## [Общие]

Проблема	Возможная причина/ Решение	Страница
Устройство не включается.	<ul style="list-style-type: none"> <li>• Убедитесь, что кабель питания надежно подключен к розетке.</li> <li>• Схема защиты активирована. Отключите штекер кабеля питания из розетки, подождите 5 – 10 секунд и снова вставьте его.</li> </ul>	6 5, 113
Экран выключен.	<ul style="list-style-type: none"> <li>• Выберите другое значение в меню "Display", отличное "OFF".</li> </ul>	88
Индикатор питания мигает красным с интервалом в 2 секунды.	<ul style="list-style-type: none"> <li>• Температура внутри устройства чрезмерно высока. Отключите питание и повторно включите его после восстановления нормальной температуры.</li> <li>• Переместите устройство в вентилируемое помещение.</li> </ul>	– –
Индикатор питания мигает красным с интервалом в 0,5 секунды.	<ul style="list-style-type: none"> <li>• Используйте громкоговорители только с указанным сопротивлением.</li> <li>• Замыкает кабель громкоговорителя. Надежно скрутите сердечник кабеля и повторно подключите его к разъему.</li> </ul>	5 5
После включения устройства индикатор питания мигает красным с интервалом в 0,5 секунды.	<ul style="list-style-type: none"> <li>• Повреждена схема усиления. Отключите питание устройства и свяжитесь с сервисным центром Marantz.</li> </ul>	–
Устройство работает неверно.	<ul style="list-style-type: none"> <li>• Сбросьте значения микропроцессора</li> </ul>	117

## [Видео]

Проблема	Возможная причина/ Решение	Страница
Нет изображения.	<ul style="list-style-type: none"> <li>• Проверьте правильность подключения к телевизору.</li> <li>• Правильно настройте входной сигнал.</li> </ul>	67

## [Звук]

Проблема	Возможная причина/ Решение	Страница
Аудиосигнал не выводится.	<ul style="list-style-type: none"> <li>• Проверьте правильность подключения всех устройств.</li> <li>• Проверьте правильность выполнения подключений громкоговорителей.</li> <li>• Убедитесь, что подключенное аудио устройство включено.</li> <li>• Подстройте общий уровень громкости.</li> <li>• Выключите функцию отключения звука.</li> <li>• Выберите соответствующий входной источник.</li> <li>• Выберите соответствующий входной режим.</li> <li>• Отключите наушники. Звук не выводится из громкоговорителей или разъемов PRE OUT при подключении наушников.</li> </ul>	6, 16 - 24 6, 51 - 53, 55, 56 – 27, 64 27, 64 26, 64 73 100
Боковые громкоговорители не передают аудиосигнал.	<ul style="list-style-type: none"> <li>• Убедитесь, что боковые громкоговорители подключены к разъемам SURROUND.</li> </ul>	–
Боковые тыловые громкоговорители не передают аудиосигнал.	<ul style="list-style-type: none"> <li>• Настройте параметр "Amp Assign" в значение "Normal".</li> <li>• Выберите другое значение в меню "Speaker Config." - "S.Back", отличное "None".</li> <li>• Выберите другое значение для режима окружающего звука, кроме "STEREO".</li> </ul>	80 80 48
Фронтальные напольные громкоговорители не передают аудиосигнал.	<ul style="list-style-type: none"> <li>• Настройте параметр "Amp Assign" в значение "Normal".</li> <li>• Выберите другое значение в меню "Speaker Config." - "Surround", отличное "None".</li> </ul>	80 80
Фронтальные широтные громкоговорители не передают аудиосигнал.	<ul style="list-style-type: none"> <li>• Настройте параметр "Amp Assign" в значение "Normal".</li> <li>• Выберите другое значение в меню "Speaker Config." - "Surround", отличное "None".</li> </ul>	80 80
Нет звука из сабвуфера.	<ul style="list-style-type: none"> <li>• Проверьте правильность выполнения подключений сабвуфера.</li> <li>• Включает питание сабвуфера.</li> <li>• Выберите для параметра "Speaker Config." - "Subwoofer" значение "Yes".</li> <li>• При установке параметров "Front" и "Center" для "Speaker Config." в значение "Large", и установке "Subwoofer Mode" в значение "LFE", звук из сабвуфера может отсутствовать, в зависимости от поступающего сигнала или выбранного режима окружающего звука.</li> </ul>	6, 51 - 53 7 80 80
Звук DTS не выводится.	<ul style="list-style-type: none"> <li>• Установите параметр "Decode Mode" в значение "Auto" или "DTS".</li> </ul>	73
Не выводится звук Dolby TrueHD, DTS-HD, Dolby Digital Plus.	<ul style="list-style-type: none"> <li>• Выполните HDMI соединения.</li> </ul>	16

## [HDMI]

Проблема	Возможная причина/ Решение	Страница
Не слышен звук из HDMI подключения.	Возможная причина/ Решение	16
	<ul style="list-style-type: none"> <li>Проверьте подсоединение кабеля HDMI.</li> <li>При выведении аудиосигнала HDMI из громкоговорителей установите параметр "HDMI Audio Out" в значение "Amp".</li> <li>При выведении аудиосигнала HDMI из телевизора установите параметр "HDMI Audio Out" в значение "TV".</li> </ul>	82
Отсутствует изображение из HDMI подключения.	<ul style="list-style-type: none"> <li>Проверьте подсоединение кабеля HDMI.</li> <li>Настройте источник входного сигнала в соответствии с HDMI разъемом.</li> <li>Проверьте совместимость телевизора с технологией защиты авторских прав (HDCP). При подключении к устройству, несовместимому с HDCP, видеоизображение будет выводиться неверно.</li> </ul>	16 16, 26 15
При выполнении следующих операций на устройстве, совместимом с HDMI управлением, те же операции будут выполняться и на ресивере. <ul style="list-style-type: none"> <li>Включение/выключение питания</li> <li>Переключение аудио выходов устройств</li> <li>Регулировка уровня громкости</li> <li>Переключение источника входного сигнала</li> </ul>	<ul style="list-style-type: none"> <li>Установите параметр "HDMI Control" в значение "OFF". Для управления каждым устройством по отдельности установите параметр "Power Off Control" в значение "OFF".</li> </ul>	57, 82

## [Спутниковое радио SIRIUS]

Проблема	Возможная причина/ Решение	Страница
На экране появляется сообщение "CHECK SIRIUS TUNER"	• Тюнер SiriusConnect Home не подключен. Убедитесь в правильности подключений.	22
На экране появляется сообщение "ANTENNA ERROR"	• Антенна не подключена. Убедитесь в правильности подключений.	22
На экране появляется сообщение "NO SIGNAL"	• Антенна не подключена. Убедитесь в правильности подключений.	-
На экране отображается сообщение "INVALID CHANNEL".	• Отсутствует канал. Выберите другой канал.	-
На экране появляется сообщение "ACQUIRING SIGNAL".	<ul style="list-style-type: none"> <li>Сигнал не может быть получен. Измените положение тюнера SiriusConnect Home и антенны Home Dock.</li> <li>Это сообщение отображается при подключении тюнера SiriusConnect Home. Измените положение тюнера SiriusConnect Home и антенны Home Dock.</li> </ul>	-
На экране появляется сообщение "CALL SIRIUS**"	• Вы не подписаны на прием данных каналов. Прием канала становится доступным только лишь при подписании на данные услуги.	-
На экране отображается сообщение "SUBSCRIPTION UPDATED".	• Данное сообщение появляется на экране во время обновления информации о контракте.	-
На экране будет отображено "Enter Lock Code [ ]".	• Выбранные каналы заблокированы. Введите пароль (четырёхзначный) в поле "[ ]".	-

\* После двукратного отображения "Call 888-539-...." на экране появится сообщение "Call SIRIUS".

## [Ресивер HD Radio]

Проблема	Возможная причина/ Решение	Страница
Вещание прерывается, слишком много помех.	<ul style="list-style-type: none"> <li>Измените положение и направление антенны.</li> <li>Отключите рамочную антенну AM от устройства.</li> <li>Подключите внешнюю антенну FM.</li> <li>Отключите соединительные кабели антенны.</li> </ul>	22, 23 22, 23 22, 23 22, 23

## [Интернет-радио / Мультимедийный сервер / iPod / Запоминающее USB устройство / Flickr / Napster / Pandora / Rhapsody]

Проблема	Возможная причина/ Решение	Страница
При подключении запоминающего устройства USB на экране не появляется «USB».	<ul style="list-style-type: none"> <li>Устройство не распознает запоминающее USB устройство. Проверьте правильность подключений.</li> <li>Подключенное запоминающее USB устройство не соответствует стандарту запоминающих устройств или стандарту MTP.</li> <li>Подключите запоминающее USB устройство, соответствующее стандарту запоминающих устройств или стандарту MTP.</li> <li>Подключено USB устройство, которое не может быть распознано ресивером. Это не является неисправностью. Marantz не гарантирует, что все запоминающие USB устройства будут работать или получать питание.</li> <li>Запоминающее USB устройство подключено через USB концентратор. Подключите запоминающее USB устройство к USB-порту.</li> </ul>	19 - - -
Невозможно воспроизвести файла запоминающего USB устройства.	<ul style="list-style-type: none"> <li>Запоминающее USB устройство содержит файлы в формате FAT16 или FAT32. Выберите формат FAT16 или FAT32. Подробнее см. руководство по эксплуатации запоминающего USB устройства. Запоминающее USB устройство разделено на несколько разделов.</li> <li>При разделении на несколько разделов, воспроизводятся только файлы, сохраненные в верхнем разделе.</li> <li>Файлы сохранены в неподдерживаемом формате. Запишите файлы в поддерживаемом формате.</li> <li>Вы пытаетесь воспроизвести файл, защищенный авторским правом. Файлы, защищенные авторским правом, не могут быть воспроизведены данным устройством.</li> </ul>	- - 35, 36 35, 36
		Названия файлов отображаются неверно («...» и т.д.)
Интернет-радио не воспроизводится.	<ul style="list-style-type: none"> <li>Кабель Ethernet неверно подключен или сетевой кабель отключен. Проверьте правильность подключений.</li> <li>Программа вещается в неподдерживаемом формате. Данное устройство воспроизводит только программы Интернет-радио в MP3 и WMA.</li> <li>Брандмауэр компьютера или маршрутизатора активирован. Проверьте настройки брандмауэра компьютера или маршрутизатора.</li> <li>Вещание радиостанции остановлено. Выберите радиостанцию, вещание которой продолжается в текущий момент.</li> <li>IP адрес неверен. Проверьте определенный IP адрес.</li> </ul>	35, 36 35, 36 - 36, 37 85
		Сохраненные на компьютере файлы невозможно воспроизвести.

Проблема	Возможная причина/ Решение	Страница
Сервер не найден, или подключение к серверу невозможно.	<ul style="list-style-type: none"> <li>• Брандмауэр компьютера или маршрутизатора активирован. Проверьте настройки брандмауэра компьютера или маршрутизатора.</li> <li>• Питание компьютера не включено. Включите питание.</li> <li>• Сервер не запущен. Запустите сервер.</li> <li>• IP адрес неверен. Проверьте определенный IP адрес.</li> </ul>	– – – 85
iPod не воспроизводится.	• Некоторые модели iPods не поддерживают воспроизведение при непосредственном подключении к порту USB.	19
При подключении iPod на экране отображается сообщение "No Connection".	• Сообщение "No Connection" может отображаться на экране при подключении iPod, батарейки которого практически разряжены. В этом случае зарядите iPod прежде чем подключать его к устройству.	–
Невозможно подключиться к запрограммированным или избранным радиостанциям.	<ul style="list-style-type: none"> <li>• Вещание радиостанции остановлено. Подождите некоторое время и повторите попытку.</li> <li>• Вещание радиостанции прервано по техническим причинам. Невозможно подключиться к радиостанции, которая технически не работает.</li> </ul>	– –
Для некоторых радиостанций на экране отображается сообщение "Server Full" или "Connection Down" и подключение недоступно.	• Линия перегружена или вещание этой радиостанции остановлено. Подождите некоторое время и повторите попытку.	–
Звук прерывается во время вещания.	• Сигнал передачи сигнала слишком слабый или линия радиостанции перегружена. Это не является неисправностью. При трансляции данных на высокой скорости звук может прерываться из-за условий связи.	–
Плохое качество звучания или слышны помехи.	• Битрейт воспроизводимого файла слишком низок. Это не является неисправностью.	–
Невозможно подключиться к Rhapsody. (На экране отображается сообщение "Incorrect Username or Password".)	• Данные логина неверны. Убедитесь, что ввели верное имя пользователя для Rhapsody. Повторно введите пароль. (Пароль не отображается.) <a href="http://www.rhapsody.com/marantz">www.rhapsody.com/marantz</a>	85
Невозможно составить плей-лист.	• Устройство не позволяет создать плей-лист. При составлении плей-листа в приложениях компьютера он будет зарегистрирован в "My Library" (библиотеке). Таким образом, вы сможете воспроизвести плей-лист на данном устройстве.	–
Невозможно удалить канал Rhapsody, зарегистрированный в "My Channels"	• Эту операцию невозможно выполнить на данном устройстве. Удалите его из приложения компьютера.	–
Невозможно удалить каналы, треки, плей-листы, зарегистрированные в "My Library"	• Эту операцию невозможно выполнить на данном устройстве. Удалите его из приложения компьютера.	–

Проблема	Возможная причина/ Решение	Страница
Невозможно подключиться к Napster. (На экране отображается сообщение "Incorrect Username or Password".)	• Данные логина неверны. Убедитесь, что ввели верное имя пользователя для Napster. Повторно введите пароль. (Пароль не отображается.) <a href="http://www.napster.com/choose/index default.html">http://www.napster.com/choose/index default.html</a>	85
Невозможно подключиться к Pandora. (На экране отображается "Email address" или "Password".)	• Данные логина неверны. Убедитесь, что правильно ввели данные "Email address" для Pandora. Повторно введите пароль. (Пароль не отображается.) <a href="http://www.pandora.com/marantz">http://www.pandora.com/marantz</a>	42
<b>[M-XPoort]</b>		
Проблема	Возможная причина/ Решение	Страница
Звук не выводится при подключении беспроводного ресивера (RX101).	• Проверьте правильность сопряжения устройства с поддержкой Bluetooth и беспроводного ресивера (RX101).	–

**[Пульт дистанционного управления]**

Проблема	Возможная причина/ Решение	Страница
Невозможность управления блоком с пульта ДУ.	<ul style="list-style-type: none"> <li>• Батареи разряжены. Замените батарейки новыми.</li> <li>• Управляйте пультом ДУ на расстоянии не более 7 м от устройства и под углом, не превышающим 30°.</li> <li>• Уберите расположенное между пультом ДУ и устройством препятствие.</li> <li>• Правильно вставьте элементы питания, сверяясь с метками ⊕ и ⊖.</li> <li>• Проверьте, не попадает ли на сенсор пульта ДУ прямой солнечный свет или свет флуоресцентной лампы. Переместите устройство в место, в котором сенсор пульта ДУ не будет подвержен яркому свету.</li> </ul>	104 104 104 104

## Сброс значений микропроцессора

Выполните эту процедуру, если дисплей функционирует неверно или операции не могут быть выполнены. При сбросе значений микропроцессора все настройки будут сброшены к установленным по умолчанию значениям.

Данное устройство позволяет сохранять необходимые настройки и сбрасывать их при желании. Если настройки сохранены, то после их сброса к значениям, установленным по умолчанию, вы сможете восстановить их прежние настройки.

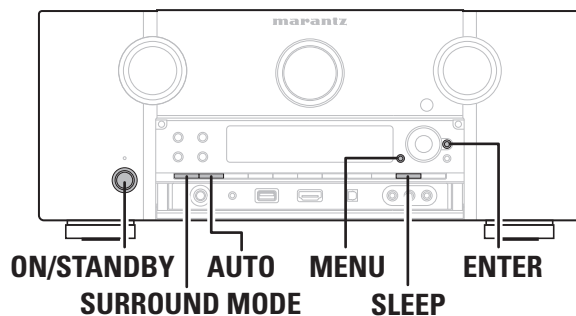

- 1** При включении питания, нажмите и удержите в нажатом положении кнопки **SLEEP** и **ENTER** более 3 секунд. После отображения на экране сообщения «MEMORY SAVING», появится сообщение «COMPLETE», информирующее вас о том, что все настройки сохранены.
- 2** Выключите питание при помощи кнопки **ON/STANDBY**.
- 3** Нажмите кнопку **ON/STANDBY** при одновременном нажатии кнопок **SURROUND MODE** и **AUTO**.
- 4** Отпустите обе кнопки, когда экран начнет мигать с интервалом в 1 секунду.
- 5** Нажмите и удержите в нажатом положении кнопки **SLEEP** и **BAND** в течение 3 секунд. После отображения на экране сообщения «MEMORY LOAD», появится сообщение «COMPLETE», информирующее вас о том, что все настройки возвращены к значениям, сохраненным в шаге 1.



- Для сброса настроек к установленным по умолчанию значениям выполните шаги 2 – 4, не выполняя шаг 1.
- Если при выполнении шага 3 экран не начал мигать с интервалом в 1 секунду, повторите выполнение процедуры с шага 1.

# Технические характеристики

## Аудио раздел

### Усилитель мощности

**Номинальная выходная мощность:** Фронтальные громкоговорители:  
125 Вт + 125 Вт (8 Ом, 20 Гц - 20 кГц при нелинейных искажениях 0,08 %)  
Центральный громкоговоритель:  
125 Вт (8 Ом, 20 Гц - 20 кГц при нелинейных искажениях 0,08 %)  
Боковые громкоговорители:  
125 Вт + 125 Вт (8 Ом, 20 Гц - 20 кГц при нелинейных искажениях 0,08 %)  
Боковой тыловой/ Фронтальный напольный/ Фронтальный широтный  
125 Вт + 125 Вт (8 Ом, 20 Гц - 20 кГц при нелинейных искажениях 0,08 %)

### Максимально эффективная выходная мощность:

Фронтальные громкоговорители:  
195 Вт + 195 Вт (6 Ом, 1 кГц при нелинейных искажениях 10 %)  
Центральный громкоговоритель:  
195 Вт (6 Ом, 1 кГц при нелинейных искажениях 10 %)  
Боковые громкоговорители:  
195 Вт + 195 Вт (6 Ом, 1 кГц при нелинейных искажениях 10 %)  
Боковой тыловой/ Фронтальный напольный/ Фронтальный широтный  
195 Вт + 195 Вт (6 Ом, 1 кГц при нелинейных искажениях 10 %)

### Выходные разъемы:

#### Аналоговые

**Входная чувствительность /Входной импеданс**

200 мВ/ 47 кОм

**Частотные характеристики:**

10 Гц - 100 кГц — +1 дБ, - 3 дБ (режим DIRECT)

**Отношение сигнал/шум:**

96 дБ (по шкале IHF-A, режим DIRECT)

**Искажения:**

0,008 % (20 Гц ~ 20 кГц) (режим DIRECT)

**Номинальная выходная мощность:**

1,2 В

#### Цифровые

**Выход D/A:**

Номинальная выходная мощность – 2 В (при воспроизведении 0 дБ)  
Общее гармоническое искажение 0,008 %, (1 кГц на 0 дБ)  
Отношение сигнал/шум 102 дБ  
Динамический диапазон – 100 дБ  
Формат – Цифровой аудио интерфейс

### Цифровой вход:

#### Эквалайзер (вход PHONO — REC OUT)

**Входная чувствительность:**

2,5 мкВ

**Отклонения RIAA:**

±1 дБ (20 Гц до 20 кГц)

**Отношение сигнал/шум:**

74 дБ (А-взвешивание, с входом 5 мкВ)

**Номинальная выходная мощность:**

150 мкВ

**Фактор искажения:**

0,03 % (1 кГц, 3 В)

## Видео раздел

### Стандартные видео разъемы

**Входной/выходной уровень и импеданс:** 1 Вp-p (75 Ом)

**Частотные характеристики:** 5 Гц – 10 МГц – +1, -3 дБ

### Компонентный видео разъем

**Входной/выходной уровень и импеданс:** Y (сигнал яркости) – 1 Вp-p (75 Ом)

Сигнал P<sub>B</sub> / C<sub>B</sub> — 0,7 Вp-p (75 Ом)

Сигнал P<sub>R</sub> / C<sub>R</sub> – 0,7 Вp-p (75 Ом)

**Частотные характеристики значения "OFF"**

5 Гц - 60 МГц — +0, -3 дБ (при установке параметра "Video Convert" в

## Тюнер

**Диапазон:**

**[FM]**  
(Примечание: мкВ при 75 Ом, 0 дБф = 1 x 10<sup>-15</sup> Вт)  
87,5 МГц – 107,9 МГц

**Реальная чувствительность:**

1,5 мкВ (14,8 дБф)

**Отношение сигнал/шум (IHF-A):**

MONO 78 дБ  
STEREO 68 дБ  
HD 85 дБ

**[AM]**  
530 кГц 1710 кГц  
18 мкВ

**Общее гармоническое искажение (1 кГц):**

STEREO 0,1 %  
HD 0,02 %

85 дБ  
MONO 0,1 %

## Общие настройки

**Источник питания:**

120 В, 60 Гц

**Потребляемая мощность:**

700 Вт

0,2 Вт (режим ожидания)

4,0 Вт (режим ожидания CEC)

**Внешние размеры:**

440 (Ш) x 187 (В) x 406 (Г) мм

**Вес:**

13,0 кг

## Пульт дистанционного управления (RC011SR)

**Элементы питания:**

Размер R03/AAA (две батареи)

\* В целях усовершенствования технические характеристики и конструкция подвергаются изменениям без предварительного уведомления.



## Тематический указатель

### Цифры

2,1-канальный.....	53
3D.....	15
5,1-канальный.....	51, 52
6,1-канальный.....	50, 52
7.1-канальный.....	5, 50, 51

### A

A2DP.....	23, 111
Add New Feature.....	88
Adjust CH.....	78
Adobe RGB color / Adobe YCC601 color.....	111
A-DSX Soundstage.....	77
Amp Assign.....	80
Antenna Aiming (Настройка антенны).....	70
ARC.....	15
Aspect.....	72
Audio Adjust (Настройка звука).....	75
Audio Delay (Аудиозадержка).....	78
Audio Setup (Настройка аудио).....	83
Audio/Video Adjust (Настройка аудио/видео).....	74
Audyssey Auto Setup (Автоматическая настройка Audyssey).....	7, 54
Audyssey DSX™.....	77
Audyssey Dynamic EQ.....	76, 111
Audyssey Dynamic Surround Expansion™ (A-DSX).....	111
Audyssey Dynamic Volume.....	77, 111
Audyssey MultEQ XT.....	76, 101, 111
Audyssey Settings (Настройки Audyssey).....	76
Auto Lip Sync.....	82, 111
Auto Preset (автоматическое программирование).....	69
Auto Setup (Автоматическая настройка).....	7, 54

### B

Base Curve Copy.....	78
Bass.....	75, 85
Bi-amp.....	53
Bluetooth.....	23, 111
Brightness (Яркость).....	79

### C

C. Width.....	75
C.Image.....	75
Chroma Level.....	79
Contrast (Контраст).....	79

### D

D. Comp.....	75
Decode Mode.....	73
DLNA.....	111
DNR.....	79

Dolby.....	
DOLBY DIGITAL.....	47, 111
Dolby Digital EX.....	47, 111
Dolby Digital Plus.....	47, 111
Dolby Headphone.....	48, 112
Dolby Pro Logic II.....	112
Dolby Pro Logic IIx.....	112
Dolby Pro Logic IIz.....	50, 112
Dolby TrueHD.....	47, 112
Dolby Virtual Speaker.....	48, 112
DRC.....	75
DTS.....	47, 112
DTS 96/24.....	47, 112
DTS-ES Discrete 6.1.....	47, 112
DTS-ES Matrix 6.1.....	47, 112
DTS-HD.....	47, 112
DTS-HD High Resolution Audio.....	112
DTS-HD Master Audio.....	112
DTS Digital Surround.....	112
DTS Express.....	112
DTS NEO:6™ Surround.....	46, 112
DTS Neural Surround.....	47, 112
Dynamic EQ.....	76
Dynamic Volume.....	77

### E

Enhancer (Функция улучшения).....	79
EQ Customize.....	83

### F

F.Height.....	80
F.Wide.....	81
FLAC.....	112
Flickr.....	36, 39
FM антенна.....	22

### G

GUI.....	86
----------	----

### H

HDCP.....	15, 112
HDMI.....	15, 112
HDMI 1.4a.....	15
HDMI Audio Out.....	82
HDMI Control (Управление HDMI).....	57, 82
HDMI Setup (Настройка HDMI).....	82
Height Gain.....	75
HPF.....	85
HT-EQ.....	75
Hue.....	79

### I

i/p Scaler.....	72
Information (Информация).....	90
Audio Input Signal.....	90
HDMI Information.....	90

Preset Channel.....	90
Status.....	90
Input Assign (Назначение входа).....	70
Input Mode (Режим входного сигнала).....	73
Input Setup (Настройка входа).....	68

### L

Level Lch.....	85
Level Rch.....	85
LFE.....	75, 113

### M

MAIN ZONE.....	113
Maintenance Mode.....	88
Manual EQ.....	78
Manual Setup (Ручная настройка).....	79
M-DAX.....	78
Monitor Out.....	82
MP3.....	113
MPEG.....	113
MPEG-4 AAC LC.....	113
MultEQ XT.....	76
Mute Level.....	86

### N

Napster.....	36, 40
--------------	--------

### O

Option Setup (Настройка опций).....	86
Display.....	88
GUI.....	86
Setup Lock.....	88
Source Delete.....	86
Trigger Out.....	87
Регулятор уровня громкости.....	86
Zone Rename.....	87

### P

Pandora.....	36, 42
Panorama.....	75
Parental Lock (Защита от детей).....	69
Picture Adjust (Настройка изображения).....	79
Playback Mode (USB).....	73
Power Off Control.....	83
Power On Level.....	86
Preset Name (Название пресета).....	70
Preset Skip (Пропуск запрограммированной настройки).....	69
Progressive Mode (Прогрессивный режим).....	72

### R

Reference Level Offset.....	76
Rename (Переименование).....	73
RGB Range.....	82
Rhapsody.....	36, 44

### S

S.Back.....	80
Setup Lock.....	88
SIRIUS.....	22, 31
Slide Show.....	74
Source Delete.....	86
Source Level.....	
(Уровень источника входного сигнала).....	73
Speaker Config.....	80
Speaker Setup (Настройка громкоговорителей).....	80
Stage Height.....	77
Stage Width.....	77
Standby Source.....	83
Still Picture (Изображения).....	74
Surround Parameter (Параметры окружающего звучания).....	75
sYCC601 color.....	113

### T

Tone (Тональность).....	75
Tone Control.....	75
Treble.....	75, 85
Trigger Out.....	87

### V

Video (Видео).....	71
Video Select.....	71
Volume Level.....	85
Volume Limit.....	85, 86
vTuner.....	113

### W

WAV.....	113
Windows Media DRM.....	113
Windows Media Player Версия 11.....	113
WMA.....	113

### X

x.v.Color.....	15, 113
----------------	---------

### Z

Zone Rename.....	87
Zone Setup (Настройка зон).....	85
ZONE2.....	63, 101, 113
ZONE3.....	63, 101, 113

### A

Аудиокабель.....	6, 17, 18, 19, 20, 21, 24
------------------	---------------------------

### B

Беспроводной ЛВС-совместимый мобильный терминал.....	59
Боковой тыловой громкоговоритель.....	5, 50, 51, 52

### B

Ввод символов.....	67
--------------------	----

Веб-управление	60
Вещание HD Radio	22, 33
Видео режим:	72
Видеокабель	17, 18, 19
Включение питания	7
Включение/выключение подсветки	91
Воспроизведение	
Проигрыватель Blu-ray дисков	27
CD проигрыватель	27
Режим Direct	48
DVD проигрыватель	27
Flickr	39
Вещание HD Radio	33
Сетевое радио	36
iPod (USB)	28
Мультимедийный сервер	38
MP3	29, 35
MPEG-4 AAC LC	35
Многоканальный	46
Napster	40
Аудиосигнал из сети	35
Pandora	42
Rhapsody	44
SIRIUS	31
Сtereo	48
Запоминающее USB устройство	29
WMA	29, 35
ZONE2	64
ZONE3	64
Воспроизведение в случайном порядке	73
Временное отключение звука	27
Входной сигнал	47, 108
Выбор источника входного сигнала	26

## Г

Габариты	75
Громкоговоритель	
Подключение	5, 51
Установка	5, 50
Настройка	7, 54

## Д

Динамический диапазон	112
Дисплей	88, 101
Дополнительное оборудование	2

## З

Задняя панель	102
Запрограммированные радиостанции	34
Заставка	86

## И

Интервал	74
----------	----

## К

Кабель	
Аудиокабель	6, 17, 18, 19, 20, 21, 24
Коаксиальный цифровой кабель	18
Компонентный видео кабель	17, 18, 19
Кабель Ethernet	25
Кабель HDMI	6, 16
Оптический кабель	17, 19, 20, 21
Кабель громкоговорителей	6
Видеокабель	17, 18, 19
Кабель Ethernet	25
Кабель HDMI	6, 16
Кабель громкоговорителей	6
Канал	85
Карта меню	65
Коаксиальный цифровой кабель	18
Компонентный видео кабель	17, 18, 19
Конденсат	3

## Н

Настройка общего уровня громкости	27
Настройка сабвуфера	8
Настройка сети	83
Network Connecting	83
Network Information	85
Other	84
Настройки низких частот	81
Настройки пульта ДУ	91
Наушники	100
Неполадки и способы их устранения	114

## О

Обновление ПО	88
Оптический кабель	17, 19, 20, 21

## П

Передняя панель	100
Переключение в режим ожидания	12
Переключение фронтальных громкоговорителей	27
Повторное воспроизведение	73
Подключение	
Разъем 7.1CH INPUT	24
Антенна	22
Проигрыватель Blu-ray дисков	6, 16, 17
Кабельное ТВ	18
CD проигрыватель	20
Записывающее CD устройство	21
Разъемы DC OUT (TRIGGER OUT)	56
Цифровая видеокамера	16, 19
DVD проигрыватель	16, 18
Внешний усилитель мощности	24
Игровая приставка	16

HDMI	15
HD Radio	22
Домашняя сеть (ЛВС)	25
iPod (USB)	20
Кабель питания	6
Проигрыватель	21
Разъемы пульта ДУ	55
Разъем RS-232C	56
Спутниковый тюнер	18
Кабельная приставка	16, 18
SIRIUS	22
Громкоговоритель	5, 51
Телевизор	6, 16, 17
Запоминающее USB устройство	20
Записывающее видео устройство	16, 19
Беспроводной ресивер (RX101)	23
Позиция прослушивания	8
Понижающее микширование	112
Предустановленные коды	93
Преобразование видеосигнала	14
Проверка параметров	11
Прогрессивный режим	113
Пульт дистанционного управления	92, 103

## У

Установка батареек	104
Управление аудио/видео оборудованием	92
Управление компонентами	94

## Р

Регистрация предустановленных кодов	93
Разъем M-XPoRT	23
Рамочная AM антенна	22
Расстояние	81
Регулятор уровня громкости	86
Режим Direct	28
Режим Remote	28
Режим окружающего звука	46, 106
Режим прослушивания	46
Решение	72

## С

Сброс значений микропроцессора	117
Символы	67
Сообщения об ошибках	11
Сопrotивление громкоговорителей	5, 113
Схема защиты	113

## Т

Таймер отключения	58
Технология Deep Color	15, 111
Торговые марки	105

## У

Уровень каналов	58, 81
-----------------	--------

## Ф

Фронтальное подключение A/B	51, 53
Фронтальный напольный громкоговоритель	50, 51
Фронтальный широтный громкоговоритель	50, 51
Функция блокировки панели	62
Функция макросов	97
Функция обучения	95
Функция преобразования видеосигнала	72
Функция сопряжения	113
Функция фейдирования	58

## Ч

Частота кроссовера	82
Частота семплирования	113

## Э

Экран общего уровня громкости	87
-------------------------------	----

**Выбор устройств: BD**

**Проигрыватель Blu-ray дисков**

<b>D</b>	Denon	5034, 5035, 5036
<b>H</b>	Hitachi	5031, 5032, 5033
<b>I</b>	Integra	5013
<b>J</b>	JWC	5014, 5015, 5017, 5018, 5019, 5020
<b>L</b>	LG	5010, 5011
<b>M</b>	Marantz	5000, 5026, 5027
	Mitsubishi	5024, 5025
<b>O</b>	Onkyo	5013
<b>P</b>	Panasonic	5001, 5002, 5003
	Philips	5004
	Pioneer	5005
<b>R</b>	RCA	5012
<b>S</b>	Samsung	5005
	Sharp	5028, 5029, 5030
	Sony	5007, 5008, 5009, 5016
<b>T</b>	Toshiba	5012
<b>Y</b>	Yamaha	5021, 5022, 5023

**Выбор устройств: DVD**

**DVD проигрыватель**

<b>A</b>	Aiwa	2036, 2037
	Apex	2012, 2017, 2018, 2019, 2021, 2034
<b>B</b>	BOSE	2038, 2039, 2063
<b>D</b>	Denon	2047, 2048
<b>F</b>	Funai	2049
<b>G</b>	GE	2009, 2020, 2029, 2033
<b>H</b>	Harman Kardon	2061
	Hitachi	2008, 2012, 2031
<b>J</b>	JVC	2006, 2010, 2040, 2041, 2042, 2043
<b>K</b>	Kenwood	2053, 2054
	Koss	2058
<b>M</b>	Magnavox	2007, 2011, 2023, 2025
	Marantz	2025, 2065
	Marantz (Blu-ray)	2064
	Mitsubishi	2011, 0215
<b>O</b>	Onkyo	2062
	Oritron	2009, 2030
<b>P</b>	Panasonic	2003, 2015, 2016, 2055
	Philips	2007, 2011, 2058
	Pioneer	2002, 2014, 2056
	Proscan	2009, 2020, 2032
<b>R</b>	RCA	2005, 2009, 2020, 2035, 2057
<b>S</b>	Sampo	2041

Samsung	2008, 2012, 2022, 2024, 2027	
Sanyo	2050, 2052	
Sharp	2044, 2045	
Sherwood	2051	
Sony	2001, 2013, 2059	
<b>T</b>	Toshiba	2004, 2008, 2026, 2028
<b>Y</b>	Yamaha	2046, 2060
<b>Z</b>	Zenith	2010

**Выбор устройств: SAT**

**Спутниковый приемник**

<b>A</b>	Alphastar	4027
	Amstrad	4046, 4047, 4050
	Atsky	4048
<b>B</b>	B Sky B	4021, 4045, 4046
<b>C</b>	Chaparral	4039
<b>D</b>	DIRECTV	4001, 4016, 4044
	DISH Network	4030
	Drake	4026
<b>E</b>	EchoStar	4007, 4017, 4018, 4019, 4020, 4062, 4063, 4064
	Eurosky	4047, 4056
	Express Vu	4017
<b>F</b>	Foxtel	4051
	Freesat	4056
	Fujitsu	4025
<b>G</b>	GE	4002, 4008, 4009
	General Instruments	4036, 4037
	Gradiente	4044, 4057
<b>H</b>	Hitachi	4001, 4015
	Hughes	4001, 4016
	Humax	4049, 4050, 4051, 4052, 4053
<b>J</b>	Janeil	4025
	JVC	4017
<b>M</b>	Mitsubishi	4001
<b>N</b>	Nokia	4058, 4059, 4060, 4061
<b>O</b>	Optima	4048
<b>P</b>	Panasonic	4004, 4010
	Philips	4031, 4035, 4044, 4057
	Proscan	4002, 4008, 4009, 4011
<b>R</b>	Radio Shack	4036, 4037
	RCA	4002, 4008, 4009, 4029
	Realistic	4040
	Rural Cable	4036
<b>S</b>	Samsung	4022, 4027, 4042, 4043, 4050, 4054, 4055
	Schneider	4041, 4043
	SKY	4044, 4045, 4057
	Skyplus	4048

Skysat	4041, 4047, 4056	
Sony	4003, 4012, 4014, 4065, 4066, 4067	
Star Choice	4032	
Star Trak	4024	
STS	4038	
SuperDish	4028	
<b>T</b>	Teac	4049
	Thomson	4046, 4056
	Toshiba	4001, 4034
<b>U</b>	Uniden	4005, 4006, 4013
	Universum	4056
<b>V</b>	Video Pall	4025
<b>Z</b>	Zenith	4023, 4025, 4033

**Выбор устройств: Телевизор**

**Телевизор**

<b>A</b>	Acer	1141
	Admiral	1002, 1009, 1089
	Aiko	1059
	Aiwa	1117, 1118
	Akai	1001
	Amtron	1023
	Anam	1113
	Anam National	1023, 1069, 1092
	AOC	1003, 1024, 1049, 1127
	Audiovox	1023
<b>B</b>	Bell & Howell	1009, 1025
	Benq	1104, 1142
	Broksonic	1003, 1097, 1098, 1113
<b>C</b>	Celebrity	1001
	Citizen	1003, 1013, 1023, 1026, 1059, 1063
	ColorTyme	1003, 1043
	Contec	1113
	Contec/Cony	1023, 1045, 1047
	Craig	1020, 1022, 1023, 1113
	Crown	1023, 1067
	Curtis Mathes	1003, 1013, 1025, 1026, 1062, 1103, 1110
<b>D</b>	Daewoo	1003, 1013, 1024, 1035, 1036, 1059, 1084, 1101
	Daytron	1003, 1013, 1016
	Dimensia	1103, 1110
	Dumont	1003, 1010, 1153
<b>E</b>	Electroband	1001
	Electrohome	1001, 1003, 1069, 1133
	Emerson	1003, 1013, 1015, 1020, 1021, 1022, 1023, 1025, 1038, 1044, 1045, 1048, 1055, 1061, 1094, 1096, 1099, 1101, 1113
	Envision	1003

<b>F</b>	Fisher	1025, 1051, 1091, 1160
	Fujitsu	1038, 1124, 1125, 1155
	Funai	1023, 1038, 1113
<b>G</b>	Gateway	1150
	GE	1003, 1018, 1022, 1046, 1054, 1069, 1085, 1103, 1110, 1113, 1133, 1136, 1153
	Goldstar	1003, 1013, 1024, 1030, 1045, 1080, 1100
	Hallmark	1003
<b>H</b>	Hisense	1116
	Hitachi	1003, 1012, 1031, 1032, 1037, 1041, 1045, 1047, 1065, 1068, 1082, 1088, 1094, 1139, 1140, 1145, 1159
<b>I</b>	Infinity	1067
<b>J</b>	Janeil	1134
	JBL	1067
	JC Penney	1003, 1013, 1018, 1019, 1024, 1026, 1046, 1047, 1054, 1063, 1083, 1085, 1100, 1103, 1110, 1112, 1133, 1154
	Jensen	1003
	JVC	1028, 1029, 1045, 1047, 1050, 1060, 1065
<b>K</b>	Kawasho	1001, 1003
	Kenwood	1003
	Kloss Novabeam	1023, 1056, 1057, 1134
	KTV	1013, 1023, 1033, 1034, 1073, 1099, 1113
<b>L</b>	LG	1024, 1030
<b>M</b>	M.Wards	1002, 1009, 1038
	Magnavox	1003, 1052, 1053, 1056, 1057, 1063, 1067, 1081, 1106
	Marantz	1003, 1031, 1067, 1122
	Mitsubishi	1003, 1024, 1051, 1115, 1122, 1133
	Motorola	1014, 1069
<b>N</b>	NEC	1003, 1012, 1024, 1043, 1069
	NET-TV	1137, 1150
<b>O</b>	Orion	1020, 1096
<b>P</b>	Panasonic	1017, 1067, 1069, 1095, 1111
	Philips	1003, 1011, 1045, 1052, 1054, 1056, 1057, 1058, 1063, 1067, 1069, 1106
	Pioneer	1003, 1018, 1037, 1070, 1071, 1094, 1145, 1147, 1149
	PlasmSync	1135
	Portland	1003, 1013, 1024, 1059
	Price Club	1026
	Prism	1018
	Proscan	1004, 1005, 1006, 1007, 1008, 1085, 1103, 1110
	Proton	1003, 1045

<b>Q</b>	Quasar	1010, 1069, 1073, 1111, 1153
<b>R</b>	Radio Shack	1003, 1013, 1015, 1023, 1024, 1025, 1045, 1100, 1103, 1110, 1113
	RCA	1003, 1004, 1005, 1006, 1007, 1008, 1014, 1024, 1049, 1069, 1075, 1079, 1085, 1087, 1088, 1093, 1094, 1101, 1103, 1110, 1113, 1153
	Realistic	1013, 1015, 1023, 1025, 1045, 1100, 1103, 1110
	Runco	1010, 1153
<b>S</b>	Sampo	1150
	Samsung	1003, 1013, 1024, 1026, 1040, 1045, 1062, 1078, 1083, 1090, 1100, 1105, 1114, 1120, 1121, 1146, 1148, 1157
	Sansui	1119
	Sanyo	1003, 1025, 1051, 1072, 1077, 1091, 1156, 1157, 1158
	Sharp	1003, 1013, 1014, 1015, 1045, 1055, 1064, 1066, 1076, 1089, 1123
	Signature	1009
	Sony	1001, 1102, 1108
	Soundesign	1003, 1023, 1038, 1063, 1113
	Starlite	1023
	Supre-Macy	1134
	Sylvania	1003, 1039, 1042, 1052, 1053, 1056, 1057, 1063, 1067, 1089, 1113
	Symphonic	1023, 1039, 1044
<b>T</b>	Tandy	1014
	Tatung	1069
	Technics	1018
	Techwood	1003, 1018
	Teknika	1003, 1009, 1013, 1023, 1024, 1026, 1038, 1045, 1047, 1059, 1063, 1111, 1113
	Telecaption	1074
	Toshiba	1003, 1019, 1025, 1026, 1042, 1074, 1098, 1107, 1111, 1135, 1136
	Totevision	1013
<b>U</b>	Universal	1046, 1054
<b>V</b>	Video Concepts	1113
	Viewsonic	1006, 1022, 1109, 1128, 1129, 1130, 1131, 1138, 1143, 1145, 1150
	Wards	1003, 1009, 1015, 1024, 1038, 1044, 1046, 1052, 1054, 1056, 1057, 1067, 1086, 1103, 1110
	White Westinghouse	1001, 1101
<b>Y</b>	Yamaha	1003, 1024
<b>Z</b>	Zenith	1003, 1009, 1010, 1132, 1144, 1153

## Выбор устройств: CD

### CD проигрыватель

<b>A</b>	AIWA	3001, 3002, 3003
	AKAI	3004, 3005, 3006
	AUDIO	3007
	AUDIO LABS	3008
<b>C</b>	CALIFORNIA	3008
	CARVER	3010, 3011, 3009
	CASIO	3012, 3020
	CURTIS	3020, 3012
<b>D</b>	DENON	3013
<b>E</b>	EMERSON	3014
<b>F</b>	FISHER	3011, 3015, 3016, 3017, 3018
<b>G</b>	GE	3019
	GENEXXA	3014, 3021, 3020
<b>H</b>	HARMON	3022, 3023, 3051
	HITACHI	3020
<b>I</b>	INKEL	3024
<b>J</b>	JC PENNEY	3012, 3020, 3025
	JVC	3026, 3027
<b>K</b>	KARDON	3022, 3051, 3023
	KRELL	3010
<b>L</b>	LUXMAN	3035, 3036, 3037, 3038
	LX I	3012, 3020, 3014
<b>M</b>	MAGNAVOX	3010, 3039, 3040
	MARANTZ	3010, 3041, 3042, 3043
	MATHES	3012, 3020
	MCS	3012, 3020
	MGA	3023
	MISSION	3010
	MITSUBISHI	3023, 3044
<b>N</b>	NAD	3034, 3045
	NAKAMICHI	3046, 3047, 3048
	NEC MCS	3025
	NIKKO	3007, 3016
<b>O</b>	ONKYO	3049, 3050, 3051, 3052, 3055, 3102, 3103
	OPTIMUS	3011, 3014, 3020, 3028, 3053, 3054, 3056, 3057, 3058, 3059
<b>P</b>	PANASONIC	3008, 3060, 3061
	PHILIPS	3009, 3010, 3040
	PIONEER	3020, 3021, 3062, 3063, 3064
<b>Q</b>	QUASAR	3008
<b>R</b>	RCA	3011, 3014, 3065, 3066, 3067, 3068, 3069
	REALISTIC	3011, 3014, 3020, 3042, 3054, 3057
	ROTEL	3010
	RS ORIGINAL	3070
<b>S</b>	SAE	3010, 3083

SAMSUNG	3071	
SANSUI	3014, 3068, 3072, 3073	
SANYO	3011, 3018, 3074, 3075, 3076	
SCOTT	3014	
SEARS	3012, 3014, 3020, 3028, 3042	
SHARP	3028, 3042, 3077	
SHERWOOD	3042, 3056, 3070, 3078, 3024	
SHURE	3025	
SONY	3039, 3079, 3080, 3081, 3082, 3097, 3098, 3099, 3100, 3101	
SYLVANIA	3010	
SYMPHONIC	3083	
<b>T</b>	TEAC	3016, 3042, 3057, 3083, 3084, 3085, 3086
	TECHNICA	3007, 3008, 3061, 3087, 3088
	THETA DIGITAL	3040
	TOSHIBA	3045
<b>V</b>	VICTOR	3026
<b>Y</b>	YAMAHA	3007, 3089, 3090, 3091, 3092
<b>Z</b>	ZENITH	3016, 3093, 3094, 3095, 3096

## Габариты

Единица измерения: мм

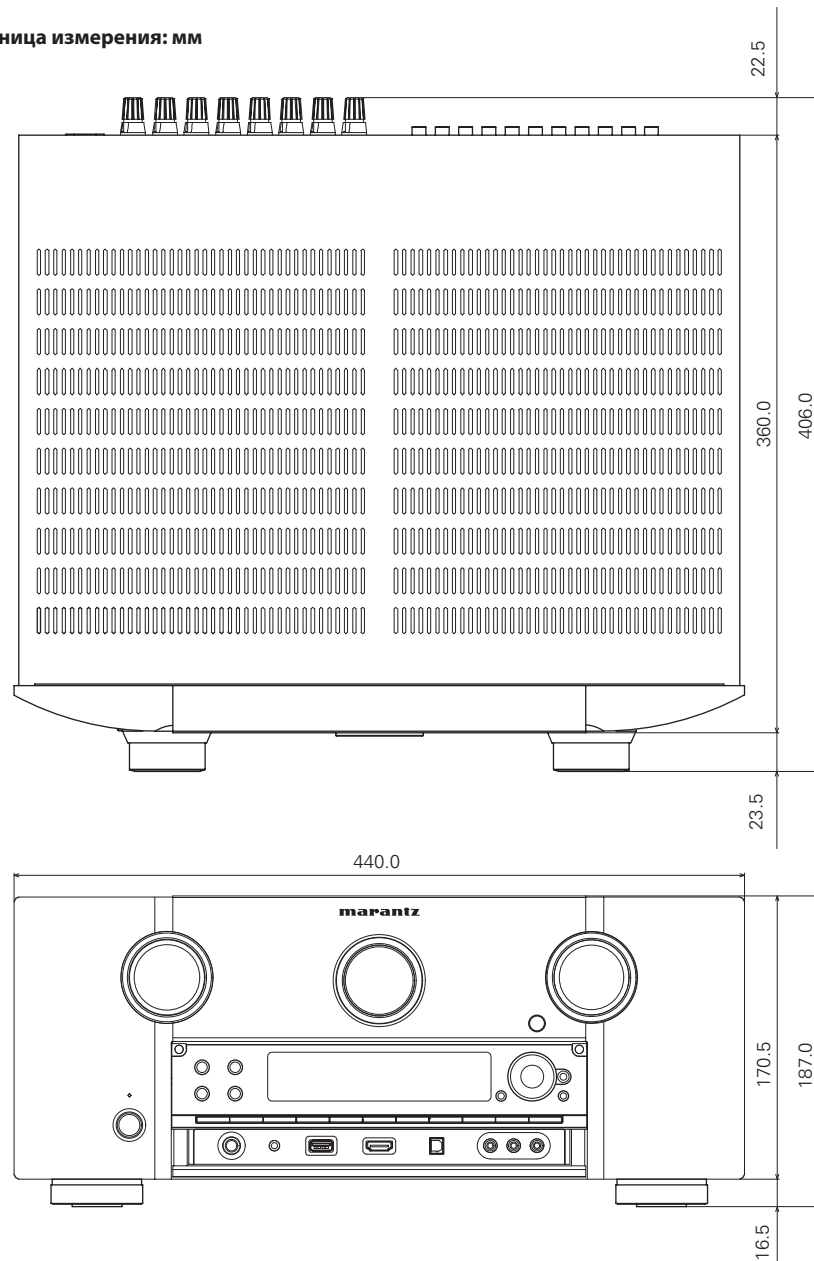

**[www.marantz.com](http://www.marantz.com)**

Ближайшего уполномоченного дилера или распространителя вы можете найти на нашем веб-сайте.

**marantz**<sup>®</sup> является зарегистрированной торговой маркой.