

# marantz®

## **Model PM-11S3 Owner's Manual**

---

Integrated Amplifier



## SAFETY PRECAUTIONS



**CAUTION**  
RISK OF ELECTRIC SHOCK  
DO NOT OPEN



**CAUTION:**  
TO REDUCE THE RISK OF ELECTRIC SHOCK, DO NOT REMOVE COVER (OR BACK). NO USER-SERVICEABLE PARTS INSIDE. REFER SERVICING TO QUALIFIED SERVICE PERSONNEL.



The lightning flash with arrowhead symbol, within an equilateral triangle, is intended to alert the user to the presence of uninsulated "dangerous voltage" within the product's enclosure that may be of sufficient magnitude to constitute a risk of electric shock to persons.



The exclamation point within an equilateral triangle is intended to alert the user to the presence of important operating and maintenance (servicing) instructions in the literature accompanying the appliance.

**WARNING:**  
TO REDUCE THE RISK OF FIRE OR ELECTRIC SHOCK, DO NOT EXPOSE THIS APPLIANCE TO RAIN OR MOISTURE.

## IMPOTANT SAFETY INSTRUCTIONS

- Read these instructions.
- Keep these instructions.
- Heed all warnings.
- Follow all instructions.
- Do not use this apparatus near water.
- Clean only with dry cloth.
- Do not block any ventilation openings.  
Install in accordance with the manufacturer's instructions.
- Do not install near any heat sources such as radiators, heat registers, stoves, or other apparatus (including amplifiers) that produce heat.
- Protect the power cord from being walked on or pinched particularly at plugs, convenience receptacles, and the point where they exit from the apparatus.
- Only use attachments/accessories specified by the manufacturer.
- Use only with the cart, stand, tripod, bracket, or table specified by the manufacturer, or sold with the apparatus. When a cart is used, use caution when moving the cart/apparatus combination to avoid injury from tip-over.
- Unplug this apparatus during lightning storms or when unused for long periods of time.
- Refer all servicing to qualified service personnel. Servicing is required when the apparatus has been damaged in any way, such as power-supply cord or plug is damaged, liquid has been spilled or objects have fallen into the apparatus, the apparatus has been exposed to rain or moisture, does not operate normally, or has been dropped.
- Batteries shall not be exposed to excessive heat such as sunshine, fire or the like.



## NOTE ON USE / HINWEISE ZUM GEBRAUCH / OBSERVATIONS RELATIVES A L'UTILISATION

WARNINGS	WARNHINWEISE	AVERTISSEMENTS
<ul style="list-style-type: none"> <li>Avoid high temperatures. Allow for sufficient heat dispersion when installed in a rack.</li> <li>Handle the power cord carefully. Hold the plug when unplugging the cord.</li> <li>Keep the unit free from moisture, water, and dust.</li> <li>Unplug the power cord when not using the unit for long periods of time.</li> <li>Do not obstruct the ventilation holes.</li> <li>Do not let foreign objects into the unit.</li> <li>Do not let insecticides, benzene, and thinner come in contact with the unit.</li> <li>Never disassemble or modify the unit in any way.</li> <li>Ventilation should not be impeded by covering the ventilation openings with items, such as newspapers, tablecloths or curtains.</li> <li>Naked flame sources such as lighted candles should not be placed on the unit.</li> <li>Observe and follow local regulations regarding battery disposal.</li> <li>Do not expose the unit to dripping or splashing fluids.</li> <li>Do not place objects filled with liquids, such as vases, on the unit.</li> <li>Do not handle the mains cord with wet hands.</li> <li>When the switch is in the OFF position, the equipment is not completely switched off from MAINS.</li> <li>The equipment shall be installed near the power supply so that the power supply is easily accessible.</li> </ul>	<ul style="list-style-type: none"> <li>Vermeiden Sie hohe Temperaturen. Beachten Sie, dass eine ausreichende Belüftung gewährleistet wird, wenn das Gerät auf ein Regal gestellt wird.</li> <li>Gehen Sie vorsichtig mit dem Netzkabel um.</li> <li>Halten Sie das Kabel am Stecker, wenn Sie den Stecker herausziehen.</li> <li>Halten Sie das Gerät von Feuchtigkeit, Wasser und Staub fern.</li> <li>Wenn das Gerät längere Zeit nicht verwendet werden soll, trennen Sie das Netzkabel vom Netzstecker.</li> <li>Decken Sie den Lüftungsbereich nicht ab.</li> <li>Lassen Sie keine fremden Gegenstände in das Gerät kommen.</li> <li>Lassen Sie das Gerät nicht mit Insektiziden, Benzin oder Verdünnungsmitteln in Berührung kommen.</li> <li>Versuchen Sie niemals das Gerät auseinander zu nehmen oder zu verändern.</li> <li>Die Belüftung sollte auf keinen Fall durch das Abdecken der Belüftungsöffnungen durch Gegenstände wie beispielsweise Zeitungen, Tischtücher, Vorhänge o. Ä. behindert werden.</li> <li>Auf dem Gerät sollten keinerlei direkte Feuerquellen wie beispielsweise angezündete Kerzen aufgestellt werden.</li> <li>Bitte beachten Sie bei der Entsorgung der Batterien die örtlich geltenden Umweltbestimmungen.</li> <li>Das Gerät sollte keiner tropfenden oder spritzenden Flüssigkeit ausgesetzt werden.</li> <li>Auf dem Gerät sollten keine mit Flüssigkeit gefüllten Behälter wie beispielsweise Vasen aufgestellt werden.</li> <li>Das Netzkabel nicht mit feuchten oder nassen Händen anfassen.</li> <li>Wenn der Schalter ausgeschaltet ist (OFF-Position), ist das Gerät nicht vollständig vom Stromnetz (MAINS) abgetrennt.</li> <li>Das Gerät sollte in der Nähe einer Netzsteckdose aufgestellt werden, damit es leicht an das Stromnetz angeschlossen werden kann.</li> </ul>	<ul style="list-style-type: none"> <li>Eviter des températures élevées. Tenir compte d'une dispersion de chaleur suffisante lors de l'installation sur une étagère.</li> <li>Manipuler le cordon d'alimentation avec précaution. Tenir la prise lors du débranchement du cordon.</li> <li>Protéger l'appareil contre l'humidité, l'eau et la poussière.</li> <li>Débrancher le cordon d'alimentation lorsque l'appareil n'est pas utilisé pendant de longues périodes.</li> <li>Ne pas obstruer les trous d'aération.</li> <li>Ne pas laisser des objets étrangers dans l'appareil.</li> <li>Ne pas mettre en contact des insecticides, du benzène et un diluant avec l'appareil.</li> <li>Ne jamais démonter ou modifier l'appareil d'une manière ou d'une autre.</li> <li>Ne pas recouvrir les orifices de ventilation avec des objets tels que des journaux, nappes ou rideaux. Cela entraverait la ventilation.</li> <li>Ne jamais placer de flamme nue sur l'appareil, notamment des bougies allumées.</li> <li>Veillez à respecter les lois en vigueur lorsque vous jetez les piles usagées.</li> <li>L'appareil ne doit pas être exposé à l'eau ou à l'humidité.</li> <li>Ne pas poser d'objet contenant du liquide, par exemple un vase, sur l'appareil.</li> <li>Ne pas manipuler le cordon d'alimentation avec les mains mouillées.</li> <li>Lorsque l'interrupteur est sur la position OFF, l'appareil n'est pas complètement déconnecté du SECTEUR (MAINS).</li> <li>L'appareil sera installé près de la source d'alimentation, de sorte que cette dernière soit facilement accessible.</li> </ul>

NOTE SULL'USO / NOTAS SOBRE EL USO / ALVORENS TE GEBRUIKEN / OBSERVERA ANGÅENDE ANVÄNDNINGEN /  
ЗАМЕЧАНИЯ ПО ЭКСПЛУАТАЦИИ / WSKAZÓWKI DOTYCZĄCE OBSŁUGI

AVVERTENZE	ADVERTENCIAS	WAARSCHUWINGEN	VARNINGAR	ПРЕДОСТЕРЕЖЕНИЕ	OSTRZEŻENIE
<ul style="list-style-type: none"> <li>• Evitate di esporre l'unità a temperature elevate. Assicuratevi che vi sia un'adeguata dispersione del calore quando installate l'unità in un mobile per componenti audio.</li> <li>• Maneggiate il cavo di alimentazione con attenzione. Tenete ferma la spina quando scollegate il cavo dalla presa.</li> <li>• Tenete l'unità lontana dall'umidità, dall'acqua e dalla polvere.</li> <li>• Scollegate il cavo di alimentazione quando prevedete di non utilizzare l'unità per un lungo periodo di tempo.</li> <li>• Non coprite i fori di ventilazione.</li> <li>• Non inserite corpi estranei all'interno dell'unità.</li> <li>• Assicuratevi che l'unità non entri in contatto con insetticidi, benzolo o solventi.</li> <li>• Non smontate né modificate l'unità in alcun modo.</li> <li>• Le aperture di ventilazione non devono essere ostruite coprendole con oggetti, quali giornali, tovaglie, tende e così via.</li> <li>• Non posizionate sull'unità fiamme libere, come ad esempio candele accese.</li> <li>• Prestate attenzione agli aspetti legati alla tutela dell'ambiente nello smaltimento delle batterie.</li> <li>• L'apparecchiatura non deve essere esposta a gocciolii o spruzzi.</li> <li>• Non posizionate sull'unità alcun oggetto contenente liquidi, come ad esempio i vasi.</li> <li>• Non toccare il cavo di alimentazione con le mani bagnate.</li> <li>• Quando l'interruttore è nella posizione OFF, l'apparecchiatura non è completamente scollegata da MAINS.</li> <li>• L'apparecchio va installato in prossimità della fonte di alimentazione, in modo che quest'ultima sia facilmente accessibile.</li> </ul>	<ul style="list-style-type: none"> <li>• Evite altas temperaturas. Permita la suficiente dispersión del calor cuando está instalado en la consola.</li> <li>• Maneje el cordón de energía con cuidado. Sostenga el enchufe cuando desconecte el cordón de energía.</li> <li>• Mantenga el equipo libre de humedad, agua y polvo.</li> <li>• Desconecte el cordón de energía cuando no utilice el equipo por mucho tiempo.</li> <li>• No obstruya los orificios de ventilación.</li> <li>• No deje objetos extraños dentro del equipo.</li> <li>• No permita el contacto de insecticidas, gasolina y diluyentes con el equipo.</li> <li>• Nunca desarme o modifique el equipo de ninguna manera.</li> <li>• La ventilación no debe quedar obstruida por haberse cubierto las aperturas con objetos como periódicos, manteles o cortinas.</li> <li>• No deberán colocarse sobre el aparato fuentes inflamables sin protección, como velas encendidas.</li> <li>• A la hora de deshacerse de las pilas, respete la normativa para el cuidado del medio ambiente.</li> <li>• No exponer el aparato al goteo o salpicaduras cuando se utilice.</li> <li>• No colocar sobre el aparato objetos llenos de líquido, como jarros.</li> <li>• No maneje el cable de alimentación con las manos mojadas.</li> <li>• Cuando el interruptor está en la posición OFF, el equipo no está completamente desconectado de la alimentación MAINS.</li> <li>• El equipo se instalará cerca de la fuente de alimentación de manera que resulte fácil acceder a ella.</li> </ul>	<ul style="list-style-type: none"> <li>• Vermijd hoge temperaturen. Zorg er bij installatie in een audiorack voor, dat de door het toestel geproduceerde warmte goed kan worden afgevoerd.</li> <li>• Hanteer het netsnoer voorzichtig. Houd het snoer bij de stekker vast wanneer deze moet worden aan- of losgekoppeld.</li> <li>• Laat geen vochtigheid, water of stof in het apparaat binnendringen.</li> <li>• Neem altijd het netsnoer uit het stopcontact wanneer het apparaat gedurende een lange periode niet wordt gebruikt.</li> <li>• De ventilatieopeningen mogen niet worden geblokkeerd.</li> <li>• Laat geen vreemde voorwerpen in dit apparaat vallen.</li> <li>• Voorkom dat insecticiden, benzeen of verfvandunners met dit toestel in contact komen.</li> <li>• Dit toestel mag niet gedemonteerd of aangepast worden.</li> <li>• De ventilatie mag niet worden belemmerd door de ventilatieopeningen af te dekken met bijvoorbeeld een tafelkleed of gordijnen.</li> <li>• Plaats geen open vlammen, bijvoorbeeld een brandende kaars, op het apparaat.</li> <li>• Houd u steeds aan de milieuvoorschriften wanneer u gebruikte batterijen wegdoet.</li> <li>• Stel het apparaat niet bloot aan druppels of spatten.</li> <li>• Plaats geen voorwerpen gevuld met water, bijvoorbeeld een vaas, op het apparaat.</li> <li>• Raak het netsnoer niet met natte handen aan.</li> <li>• Als de schakelaar op OFF staat, is het apparaat niet volledig losgekoppeld van de netspanning (MAINS).</li> <li>• De apparatuur wordt in de buurt van het stopcontact geïnstalleerd, zodat dit altijd gemakkelijk toegankelijk is.</li> </ul>	<ul style="list-style-type: none"> <li>• Undvik höga temperaturer. Se till att det finns möjlighet till god värmeavledning vid montering i ett rack.</li> <li>• Hantera nätkabeln varsamt. Håll i kabeln när den kopplas från el-uttaget.</li> <li>• Utsätt inte apparaten för fukt, vatten och damm.</li> <li>• Koppla loss nätkabeln om apparaten inte kommer att användas i lång tid.</li> <li>• Tapp inte till ventilationsöppningarna.</li> <li>• Se till att främmande föremål inte tränger in i apparaten.</li> <li>• Se till att inte insektsmedel på spraybruk, bensen och thinner kommer i kontakt med apparatens hölje.</li> <li>• Ta inte isär apparaten och försök inte bygga om den.</li> <li>• Ventilationen bör inte förhindras genom att täcka för ventilationsöppningarna med föremål såsom tidningar, bordsdukar eller gardiner.</li> <li>• Placera inte öppen eld, t.ex. tända ljus, på apparaten.</li> <li>• Tänk på miljöaspekterna när du bortskaffar batterier.</li> <li>• Apparaten får inte utsättas för vätska.</li> <li>• Placera inte föremål fyllda med vätska, t.ex. vaser, på apparaten.</li> <li>• Hantera inte nåtsladden med våta händer.</li> <li>• Även om strömbrytaren står i det avstängda läget OFF, så är utrustningen inte helt bortkopplad från det elektriska nätet (MAINS).</li> <li>• Utrustningen ska vara installerad nära strömuttaget så att strömförsörjningen är lätt att tillgå.</li> </ul>	<ul style="list-style-type: none"> <li>• Избегайте высоких температур. Учитывайте значительное распределение тепла при установке устройства на полку.</li> <li>• Будьте осторожны при включении/отключении кабеля питания. При включении/отключении кабеля питания беритесь за вилку.</li> <li>• Не подвергайте устройство воздействию влаги, воды и пыли.</li> <li>• Если устройство не будет использоваться в течение длительного времени, отключите кабель питания от сети.</li> <li>• Не закрывайте вентиляционные отверстия.</li> <li>• Следите, чтобы посторонние предметы не попадали внутрь устройства.</li> <li>• Предохраняйте устройство от воздействия ядохимикатов, бензина и растворителей.</li> <li>• Никогда не разбирайте и не модифицируйте устройство.</li> <li>• Не закрывайте вентиляционные отверстия такими предметами, как газеты, скатерти, шторы и др.</li> <li>• Не размещайте на поверхности аппарата источники открытого огня, например свечи.</li> <li>• Обратите внимание на экологические аспекты утилизации батарей питания.</li> <li>• Следите, чтобы на устройство не проливалась вода.</li> <li>• Не располагайте емкости, в которых содержится вода, на устройстве.</li> <li>• Не прикасайтесь к сетевому шнуру мокрыми руками.</li> <li>• Когда переключатель установлен в положение ВЫКЛ, оборудование не полностью отключено от СЕТИ ПИТАНИЯ.</li> <li>• Оборудование следует устанавливать возле источника питания, чтобы его можно было легко подключить.</li> </ul>	<ul style="list-style-type: none"> <li>• Unikaj wysokich temperatur. Jeśli urządzenie jest ustawione w szafce, należy zapewnić odpowiednią cyrkulację powietrza.</li> <li>• Obchodź się ostrożnie z przewodem zasilającym. Odłączając przewód z gniazda elektrycznego, trzymaj zawsze za wtyczkę.</li> <li>• Chroń urządzenie przed wilgocią, wodą i pyłem.</li> <li>• Odłącz przewód zasilający z sieci, jeśli urządzenie nie jest używane przez dłuższy czas.</li> <li>• Nie zakrywaj otworów wentylacyjnych.</li> <li>• Zwróć uwagę, aby do środka urządzenia nie dostały się żadne obce przedmioty.</li> <li>• Chroń urządzenie przed kontaktem z środkami owadobójczymi, benzyną oraz rozpuszczalnikiem.</li> <li>• Nie rozbieraj urządzenia oraz nie dokonuj w nim żadnych modyfikacji.</li> <li>• Nie należy ograniczać wentylacji urządzenia, np. poprzez zakrycie otworów wentylacyjnych gazetami, obrusem, zasłonami itp.</li> <li>• Na urządzeniu nie wolno stawiać żadnych źródeł otwartego ognia, np. zapalonych świec.</li> <li>• Przestrzegaj lokalnych przepisów dotyczących utylizacji baterii.</li> <li>• Chroń urządzenie przez zachlapaniem lub kapaniem wszelkich cieczy.</li> <li>• Nie stawiaj na urządzeniu żadnych przedmiotów napełnionych wodą, np. wazonów.</li> <li>• Nie dotykaj przewodu zasilającego mokrymi rękoma.</li> <li>• Gdy wyłącznik znajduje się w położeniu OFF (wył.), urządzenie nie jest całkowicie odłączone od zasilania.</li> <li>• Urządzenie należy ustawić w pobliżu źródła zasilania, aby zapewnić do niego łatwy dostęp.</li> </ul>



Hot surface mark

**CAUTION:****HOT SURFACE. DO NOT TOUCH.**

The top surface over the internal heat sink may become hot when operating this product continuously. Do not touch hot areas, especially around the "Hot surface mark" and the top panel.

**VORSICHT:****HEISSE OBERFLÄCHE.****NICHT ANFASSEN.**

Die Oberseite über dem inneren Kühlkörper könnte heiß werden, wenn dieses Produkt dauerhaft betrieben wird.

Berühren Sie keine heißen Bereiche, hier besonders um die Kennzeichnung "Hot surface mark" und die Oberseite.

**PRECAUTION:****SURFACE CHAUDE. NE PAS TOUCHER.**

La surface supérieure du dissipateur de chaleur peut devenir chaude si vous utilisez ce produit en continu. Ne touchez pas les zones chaudes, tout particulièrement vers l'inscription "Hot surface mark" et le panneau supérieur.

**ATTENZIONE:****SUPERFICIE CALDA. NON TOCCARE.**

La superficie superiore al di sopra del dissipatore interno può riscaldarsi quando si adopera questo prodotto in maniera continuativa.

Non toccare parti calde, in particolare quelle intorno alla dicitura "Hot surface mark" e al pannello superiore.

**PRECAUCIÓN:****SUPERFICIE CALIENTE. NO TOCAR.**

La superficie superior sobre el disipador de calor interno podría llegar a calentarse al operar este producto de forma continua.

No toque las áreas calientes, especialmente las situadas alrededor de la "Hot surface mark" y del panel superior.

**WAARSCHUWING:****HEET OPPERVLAKE. NIET AANRAKEN.**

Bij ononderbroken bediening van dit product kan het oppervlak boven de interne koelplaat heet worden. Raak het toestel niet aan waar het heet is, vooral niet in de buurt van het "Hot surface mark" en het bovenpaneel.

**FÖRSIKTIGHETSÅTT:****VARM YTA. RÖR EJ.**

Ytan ovanför den interna kylflänsen kan bli varm när produkten används kontinuerligt.

Rör inte varma områden. Var särskilt försiktig vid märkningarna "Hot surface mark" och på topppanelen.

**ОСТОРОЖНО:****ГОРЯЧАЯ ПОВЕРХНОСТЬ.****НЕ ПРИКАСАТЬСЯ.**

Поверхность внутреннего теплоотвода может нагреваться при непрерывной работе устройства. Не касайтесь "Hot surface mark", особенно верхней панели и поверхности вокруг отметки.

**UWAGA:****GORĄCA POWIERZCHNIA.****NIE DOTYKAĆ.**

Górna powierzchnia nad wewnętrznym radiatorem może się mocno nagrzać w przypadku długotrwałej pracy amplitunera.

Nie dotykać gorących powierzchni, szczególnie wokół symbolu "Hot surface mark" i panelu górnego.

**• DECLARATION OF CONFORMITY**

We declare under our sole responsibility that this product, to which this declaration relates, is in conformity with the following standards:

EN60065, EN55013, EN55020, EN61000-3-2 and EN61000-3-3.

Following the provisions of Low Voltage Directive 2006/95/EC and EMC Directive 2004/108/EC, the EC regulation 1275/2008 and its frame work Directive 2009/125/EC for Energy-related Products (ErP).

**• ÜBEREINSTIMMUNGSERKLÄRUNG**

Wir erklären unter unserer Verantwortung, daß dieses Produkt, auf das sich diese Erklärung bezieht, den folgenden Standards entspricht:

EN60065, EN55013, EN55020, EN61000-3-2 und EN61000-3-3.

Following the provisions of low voltage directive 2006/95/EC and EMC directive 2004/108/EC, the EC regulation 1275/2008 and its frame work directive 2009/125/EC for energy-related products (ErP).

**• DECLARATION DE CONFORMITE**

Nous déclarons sous notre seule responsabilité que l'appareil, auquel se réfère cette déclaration, est conforme aux standards suivants:

EN60065, EN55013, EN55020, EN61000-3-2 et EN61000-3-3.

Selon la directive 2006/95/EC concernant la basse tension et la directive CEM 2004/108/EC, la réglementation européenne 1275/2008 et la directive 2009/125/EC établissant un cadre de travail applicable aux produits liés à l'énergie (ErP).

**• DICHIARAZIONE DI CONFORMITÀ**

Dichiariamo con piena responsabilità che questo prodotto, al quale la nostra dichiarazione si riferisce, è conforme alle seguenti normative:

EN60065, EN55013, EN55020, EN61000-3-2 e EN61000-3-3.

Facendo seguito alle disposizioni della direttiva sul basso voltaggio 2006/95/EC alla direttiva EMC 2004/108/EC, alla norma EC 1275/2008 e alla relativa legge quadro 2009/125/EC in materia di prodotti alimentati ad energia (ErP).

QUESTO PRODOTTO E' CONFORME

AL D.M. 28/08/95 N. 548

**• DECLARACIÓN DE CONFORMIDAD**

Declaramos bajo nuestra exclusiva responsabilidad que este producto al que hace referencia esta declaración, está conforme con los siguientes estándares:

EN60065, EN55013, EN55020, EN61000-3-2 y EN61000-3-3.

De acuerdo con la directiva sobre baja tensión 2006/95/CE y la directiva sobre CEM 2004/108/CE, la normativa CE 1275/2008 y su directiva marco 2009/125/EC para productos relacionados con la energía (ErP).

**• EENVORMIGHEIDSVERKLARING**

Wij verklaren uitsluitend op onze verantwoordelijkheid dat dit product, waarop deze verklaring betrekking heeft, in overeenstemming is met de volgende normen:

EN60065, EN55013, EN55020, EN61000-3-2 en EN61000-3-3.

Volgens de voorzieningen van lage spanningsrichtlijn 2006/95/EC en EMC-richtlijn 2004/108/EC, de EU-richtlijn 1275/2008 en de kaderrichtlijn 2009/125/EC voor energieverbruikende producten (ErP).

**• ÖVERENSSTÄMMELSESINTYG**

Härmed intygas helt på eget ansvar att denna produkt, vilken detta intyg avser, uppfyller följande standarder:

EN60065, EN55013, EN55020, EN61000-3-2 och EN61000-3-3.

Uppfyller reglerna i lågspänningsdirektivet 2006/95/EC och EMC-direktivet 2004/108/EC, EU-förordningen 1275/2008 och ramverksdirektivet 2009/125/EC för energirelaterade produkter (ErP).

**• СЕРТИФИКАТ СООТВЕТСТВИЯ**

Мы гарантируем, что данный продукт, к которому прилагается данный сертификат, соответствует требованиям следующих стандартов:

EN60065, EN55013, EN55020, EN61000-3-2 и EN61000-3-3.

В соответствии с положениями директивы Директива по низковольтным устройствам 2006/95/EC и директивы EMC Directive 2004/108/EC, распоряжения EC 1275/2008 и директивы 2009/125/EC для энергопотребляющих устройств.

**• DEKLARACJA ZGODNOŚCI**

Deklarujemy z pełną odpowiedzialnością, że produkt, którego dotyczy niniejsza deklaracja, jest zgodny z następującymi normami:

EN60065, EN55013, EN55020, EN61000-3-2 oraz EN61000-3-3.

Zgodnie z postanowieniami Dyrektywy niskonapięciowej 2006/95/EC oraz Dyrektywy EMC 2004/108/EC, Regulacji EC 1275/2008 oraz Dyrektywy ramowej 2009/125/EC dotyczącej urządzeń elektrycznych (ErP).

Marantz Europe

A division of D&M Europe B.V. Beemdstraat 11, 5653 MA Eindhoven, The Netherlands

**CAUTION:**

To completely disconnect this product from the mains, disconnect the plug from the wall socket outlet.

The mains plug is used to completely interrupt the power supply to the unit and must be within easy access by the user.

**VORSICHT:**

Um dieses Gerät vollständig von der Stromversorgung abzutrennen, ziehen Sie bitte den Stecker aus der Wandsteckdose.

Der Netzstecker wird verwendet, um die Stromversorgung zum Gerät völlig zu unterbrechen; er muss für den Benutzer gut und einfach zu erreichen sein.

**PRECAUTION:**

Pour déconnecter complètement ce produit du courant secteur, débranchez la prise de la prise murale.

La prise secteur est utilisée pour couper complètement l'alimentation de l'appareil et l'utilisateur doit pouvoir y accéder facilement.

**ATTENZIONE:**

Per scollegare completamente questo prodotto dalla rete di alimentazione elettrica, scollegare la spina dalla relativa presa a muro.

La spina di rete viene utilizzata per interrompere completamente l'alimentazione all'unità e deve essere facilmente accessibile all'utente.

**PRECAUCIÓN:**

Para desconectar completamente este producto de la alimentación eléctrica, desconecte el enchufe del enchufe de la pared.

El enchufe de la alimentación eléctrica se utiliza para interrumpir por completo el suministro de alimentación eléctrica a la unidad y debe de encontrarse en un lugar al que el usuario tenga fácil acceso.

**WAARSCHUWING:**

Om de voeding van dit product volledig te onderbreken moet de stekker uit het stopcontact worden getrokken.

De netstekker wordt gebruikt om de stroomtoevoer naar het toestel volledig te onderbreken en moet voor de gebruiker gemakkelijk bereikbaar zijn.

**FÖRSIKTIHETSMÅTT:**

Koppla loss stickproppen från eluttaget för att helt skilja produkten från nätet. Stickproppen används för att helt bryta strömförsörjningen till apparaten, och den måste vara lättillgänglig för användaren.

**ОСТОРОЖНО:**

Для того чтобы полностью отключить данный продукт от сети, выньте штепсельную вилку кабеля питания из розетки.

При установке данного продукта убедитесь в том, что используемая розетка находится в зоне досягаемости.

**UWAGA:**

W celu całkowitego odłączenia tego urządzenia od zasilania, należy wyjąć wtyczkę z gniazda elektrycznego.

Przewód zasilający umożliwia całkowite odłączenie dopływu zasilania do urządzenia i musi być łatwo dostępny dla użytkownika.

**A NOTE ABOUT RECYCLING:**

This product's packaging materials are recyclable and can be reused. Please dispose of any materials in accordance with the local recycling regulations.

When discarding the unit, comply with local rules or regulations.

Batteries should never be thrown away or incinerated but disposed of in accordance with the local regulations concerning battery disposal.

This product and the supplied accessories, excluding the batteries, constitute the applicable product according to the WEEE directive.

**HINWEIS ZUM RECYCLING:**

Das Verpackungsmaterial dieses Produktes ist zum Recyceln geeignet und kann wieder verwendet werden. Bitte entsorgen Sie alle Materialien entsprechend der örtlichen Recycling-Vorschriften.

Beachten Sie bei der Entsorgung des Gerätes die örtlichen Vorschriften und Bestimmungen.

Die Batterien dürfen nicht in den Hausmüll geworfen oder verbrannt werden; bitte entsorgen Sie die Batterien gemäß der örtlichen Vorschriften.

Dieses Produkt und das im Lieferumfang enthaltene Zubehör (mit Ausnahme der Batterien!) entsprechen der WEEE-Direktive.

**UNE REMARQUE CONCERNANT LE RECYCLAGE:**

Les matériaux d'emballage de ce produit sont recyclables et peuvent être réutilisés. Veuillez disposer des matériaux conformément aux lois sur le recyclage en vigueur.

Lorsque vous mettez cet appareil au rebut, respectez les lois ou réglementations en vigueur.

Les piles ne doivent jamais être jetées ou incinérées, mais mises au rebut conformément aux lois en vigueur sur la mise au rebut des piles.

Ce produit et les accessoires inclus, à l'exception des piles, sont des produits conformes à la directive DEEE.

**NOTA RELATIVA AL RICICLAGGIO:**

I materiali di imballaggio di questo prodotto sono riutilizzabili e riciclabili. Smaltire i materiali conformemente alle normative locali sul riciclaggio.

Per lo smaltimento dell'unità, osservare le normative o le leggi locali in vigore.

Non gettare le batterie, né incenerirle, ma smaltirle conformemente alla normativa locale sui rifiuti chimici.

Questo prodotto e gli accessori inclusi nell'imballaggio sono applicabili alla direttiva RAEE, ad eccezione delle batterie.

**ACERCA DEL RECICLAJE:**

Los materiales de embalaje de este producto son reciclables y se pueden volver a utilizar. Disponga de estos materiales siguiendo los reglamentos de reciclaje de su localidad.

Cuando se deshaga de la unidad, cumpla con las reglas o reglamentos locales.

Las pilas nunca deberán tirarse ni incinerarse. Deberá disponer de ellas siguiendo los reglamentos de su localidad relacionados con los desperdicios químicos.

Este producto junto con los accesorios empaquetados es el producto aplicable a la directiva RAEE excepto pilas.

**EEN AANTEKENING MET BETREKKING TOT DE RECYCLING:**

Het inpakmateriaal van dit product is recycleerbaar en kan opnieuw gebruikt worden. Er wordt verzocht om zich van elk afvalmateriaal te ontdoen volgens de plaatselijke voorschriften.

Volg voor het wegdoen van de speler de voorschriften voor de verwijdering van wit- en bruingoed op.

Batterijen mogen nooit worden weggegooid of verbrand, maar moeten volgens de plaatselijke voorschriften betreffende chemisch afval worden verwijderd.

Op dit product en de meegeleverde accessoires, m.u.v. de batterijen is de richtlijn voor afgedankte elektrische en elektronische apparaten (WEEE) van toepassing.

**OBSERVERA ANGÅENDE ÅTERVINNING:**

Produktens emballage är återvinningsbart och kan återanvändas. Kassera det enligt lokala återvinningsbestämmelser.

När du kasserar enheten ska du göra det i överensstämmelse med lokala regler och bestämmelser.

Batterier får absolut inte kastas i soporna eller brännas. Kassera dem enligt lokala bestämmelser för kemiskt avfall.

Denna apparat och de tillbehör som levereras med den uppfyller gällande WEEE-direktiv, med undantag av batterierna.

**ПРИМЕЧАНИЕ О ПЕРЕРАБОТКЕ:**

Упаковочный материал данного продукта может быть переработан и повторно использован. Пожалуйста, сортируйте материалы в соответствии с местными требованиями переработки.

При утилизации определенных блоков соблюдайте местные правила утилизации.

Не выбрасывайте и не сжигайте батарейки, соблюдайте местные правила утилизации химических отходов.

Данный продукт и аксессуары в упаковке соответствуют директиве WEEE, исключая батарейки.

**INFORMACJE DOTYCZĄCE RECYKLINGU:**

Opakowanie urządzenia zostało wykonane z materiałów nadających się do wtórnego przetworzenia. Utylizację wszelkich materiałów należy przeprowadzić zgodnie z obowiązującymi lokalnymi przepisami dotyczącymi recyklingu.

Urządzenie należy zutylizować zgodnie z lokalnymi przepisami.

Baterii nie wolno wyrzucać do śmieci lub palić. Należy je zutylizować zgodnie z obowiązującymi zasadami dotyczącymi utylizacji baterii.

Niniejszy produkt oraz dostarczone wraz z nim akcesoria (oprócz baterii) stanowią właściwy produkt, zgodnie z dyrektywą WEEE.



Pb

- ❑ **Cautions on installation / Vorsichtshinweise zur aufstellung / Précautions d'installation / Precauzioni sull'installazione / Emplazamiento de la instalación / Voorzorgsmaatregelen bij de installatie / Försiktighet vid installationen / Меры предосторожности при установке / Uwagi dotyczące instalacji**

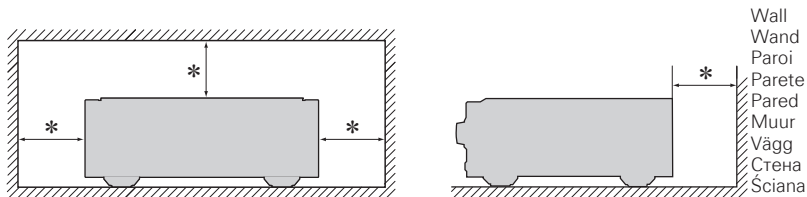

- \* **For proper heat dispersal, do not install this unit in a confined space, such as a bookcase or similar enclosure.**
  - More than 0.3 m is recommended.
  - Do not place any other equipment on this unit.
- \* **Stellen Sie das Gerät nicht an einem geschlossenen Ort, wie in einem Bücherregal oder einer ähnlichen Einrichtung auf, da dies eine ausreichende Belüftung des Geräts behindern könnte.**
  - Empfohlen wird über 0,3 m.
  - Keine anderen Gegenstände auf das Gerät stellen.
- \* **Pour permettre la dissipation de chaleur requise, n'installez pas cette unité dans un espace confiné tel qu'une bibliothèque ou un endroit similaire.**
  - Une distance de plus de 0,3 m est recommandée.
  - Ne placez aucun matériel sur cet appareil.
- \* **Per una dispersione adeguata del calore, non installare questa apparecchiatura in uno spazio ristretto, come ad esempio una libreria o simili.**
  - Si raccomanda una distanza superiore ai 0,3 m.
  - Non posizionare alcun altro oggetto o dispositivo su questo dispositivo.
- \* **Para la dispersión del calor adecuadamente, no instale este equipo en un lugar confinado tal como una librería o unidad similar.**
  - Se recomienda dejar más de 0,3 m alrededor.
  - No coloque ningún otro equipo sobre la unidad.
- \* **Plaats dit toestel niet in een kleine afgesloten ruimte, zoals een boekenkast e.d., omdat anders de warmte niet op gepaste wijze kan worden afgevoerd.**
  - Meer dan 0,3 m is aanbevolen.
  - Plaats geen andere apparatuur op het toestel.
- \* **För att tillförsäkra god värmeavledning får utrustningen inte installeras i instängda utrymmen, som t.ex. en bokhylla eller liknande.**
  - Mer än 0,3 m rekommenderas.
  - Placera ingen annan utrustning ovanpå den här enheten.
- \* **Чтобы не препятствовать отводу тепла, не устанавливайте блок в закрытое ограниченное пространство, например, в книжный шкаф и т.п.**
  - Рекомендуемое расстояние - не менее 0,3 м.
  - Не размещайте какое-либо другое оборудование на этом модуле.
- \* **Ze względu na prawidłowe odprowadzanie ciepła, należy pamiętać o zachowaniu odpowiedniej przestrzeni wokół urządzenia. Nie należy umieszczać urządzenia w zamkniętych szafkach lub podobnych ograniczonych przestrzeniach.**
  - Zalecane jest zachowanie odległości powyżej 0,3 metra.
  - Nie należy stawiać na tym urządzeniu żadnego innego sprzętu.





# Подготовка к работе

Благодарим вас за приобретение данного устройства marantz. Чтобы гарантировать его бесперебойную работу, пожалуйста, внимательно прочтите настоящее руководство пользователя, прежде чем приступить к эксплуатации изделия.

Прочитав инструкцию, сохраните ее – она может пригодиться для дальнейших справок.

## Содержание

<b>Подготовка к работе</b> .....	1	<b>Подключение дополнительных компонентов</b> ...	14
<b>Принадлежности</b> .....	1	<b>Подключение через системную шину F.C.B.S.</b> .....	14
<b>Информация о данной инструкции</b> .....	1	Подготовка к подключению через системную шину F.C.B.S. ....	14
<b>Меры предосторожности при обращении</b> .....	2	Двухполосное полноценное стереосоединение .....	16
<b>Пульт дистанционного управления</b> .....	2	Подключение для 5,1-канального воспроизведения .....	17
Установка батареек .....	2	<b>Подключение разъемов P.DIRECT IN</b> .....	19
Диапазон действия пульта ДУ .....	2	<b>Подключение разъемов PRE OUT</b> .....	19
<b>Отличительные особенности</b> .....	3	<b>Подключение разъемов дистанционного управления</b> .....	20
<b>Наименования и назначение составных частей</b> .....	4	<b>Дополнительные операции</b> .....	20
Передняя панель .....	4	Настройка автоматического дежурного режима .....	20
Задняя панель .....	4	<b>Пояснение отдельных терминов</b> .....	21
Пульт дистанционного управления .....	5	<b>Устранение неполадок</b> .....	21
<b>Подключение основных компонентов</b> .....	6	Устранение неполадок .....	21
<b>Подготовительные действия</b> .....	6	<b>Технические характеристики</b> .....	24
Соединительные кабели .....	6	<b>Предметный указатель</b> .....	24
<b>Подключение аудиокomпонентов</b> .....	6		
<b>Подсоединение акустической системы</b> .....	7		
Подсоединение акустической системы .....	7		
Подключение акустических систем .....	8		
Двухпроводное подключение (Bi-wiring) .....	8		
<b>Подключение проигрывателей</b> .....	9		
<b>Подключение записывающих устройств</b> .....	10		
<b>Подключение кабеля питания</b> .....	10		
<b>Основные операции</b> .....	11		
<b>Подготовительные действия</b> .....	11		
Включение питания .....	11		
Переключение в дежурный режим .....	11		
Выключение питания .....	11		
<b>Воспроизведение</b> .....	11		
Регулировка уровней .....	12		
Регулировка тембра .....	12		
Выключение звука .....	13		
<b>Использование наушников</b> .....	13		
<b>Переключение настройки лампы подсветки</b> .....	13		

## Принадлежности

Проверьте наличие следующих принадлежностей, которые должны поставляться вместе с усилителем.

- ① Инструкция по эксплуатации ..... 1
- ② Кабель питания ..... 1
- ③ Пульт дистанционного управления (RC001PMSA) ... 1
- ④ Батарейки типа R03/AAA ..... 2

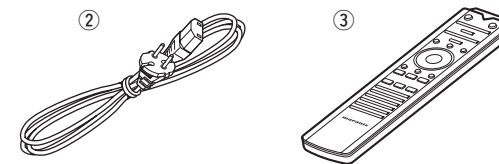

## Информация о данной инструкции

### Кнопки управления

Большинство операций, описанных в данной инструкции, осуществляются с помощью кнопок пульта ДУ.

### Символы



Данный символ служит для обозначения номера страницы, на которой можно найти необходимую информацию.



Данный символ служит для обозначения дополнительной информации и полезных советов.

### ПРИМЕЧАНИЕ

Данный символ служит для обозначения важной информации об ограничениях определенных функций и операций, которые следует запомнить.

### Иллюстрации

Обращаем Ваше внимание на то, что иллюстрации в данной инструкции могут несколько отличаться от реального вида изделия; это сделано для большей наглядности.

## Меры предосторожности при обращении

### • Перед включением

Еще раз убедитесь в том, что все соединения выполнены правильно, а также в том, что с соединительными кабелями нет никаких проблем.

- На некоторые цепи электропитание подается даже при переключении устройства в режим ожидания. Уезжая в отпуск или покидая жилище на продолжительное время, обязательно отсоедините сетевой шнур от розетки электросети.

### • Замечание о конденсате

При наличии большой разницы температур внутри устройства и окружающей среды возможно формирование конденсации (росы) на рабочих компонентах внутри устройства, что приведет к его неправильной работе.

В таких случаях оставьте устройство выключенным на час или два и дождитесь снижения разницы температур, прежде чем воспользоваться устройством.

### • Предупреждение относительно мобильных телефонов

Использование мобильных телефонов вблизи данного устройства способно вызвать шумы. В таких случаях перенесите мобильный телефон как можно дальше от устройства во время его работы.

### • Перемещение устройства

Выключите устройство и отсоедините сетевой шнур от розетки электросети. Затем отсоедините кабели, ведущие к другим устройствам системы, прежде чем переносить устройство.

### • Относительно ухода

- Протирайте корпус и панель управления мягкой тканью, чтобы очистить их.
- При использовании химического очистителя следуйте прилагающимся к нему указаниям.
- Бензин, растворитель для краски и прочие органические растворители, а также инсектициды способны вызвать деформацию материалов и смывание окраски при контакте с устройством. Таким образом, их использование категорически запрещается.

## Пульт дистанционного управления

Входящий в комплект пульт дистанционного управления может использоваться для управления интегральным усилителем marantz и проигрывателем marantz Super Audio CD.

- Некоторые устройства с этим пультом дистанционного управления могут не работать.

### Установка батареек

- 1 Снимите заднюю крышку в направлении, указанном стрелкой, и снимите ее.

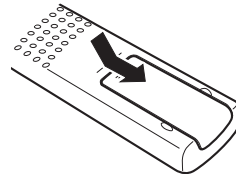

- 2 Вставьте две батарейки, соблюдая полярность, указанную маркировкой в отсеке для батареек.

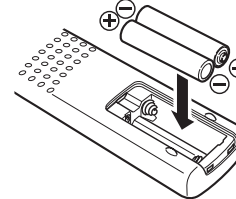

- 3 Вставьте заднюю крышку на место.

### ПРИМЕЧАНИЕ

- Вставляйте в пульт ДУ батарейки предписанного типа.
- Замените батарейки новыми, если устройство не управляется даже при поднесении пульта ДУ прямо к нему. (батарейки из комплекта поставки предназначены только для проверки функционирования. Замените их новыми батарейками в ближайшее время.)
- При установке батареек соблюдайте направление, указанное маркировкой ⊕ и ⊖ в отсеке для батареек.
- Чтобы предотвратить ущерб или утечку жидкости из батареек:
  - Запрещается пользоваться новой батарейкой вместе со старой.
  - Запрещается пользоваться батарейками разных типов.
  - Запрещается пытаться подзарядить батарейки.
  - Запрещается устраивать короткое замыкание батареек, разбирать их, нагревать или бросать в огонь.
  - Запрещается хранить батарейки в месте, подверженном действию прямого солнечного света или в местах с повышенной температурой, например, возле обогревателя.
- В случае утечки жидкости из батареек тщательно вытрите жидкость в отсеке для батареек и вставьте новые батарейки.
- Извлекайте батарейки из пульта ДУ при продолжительном перерыве в его использовании.
- Использованные батарейки следует утилизировать в соответствии с местными правилами относительно утилизации батареек.
- Пульт ДУ может функционировать неправильно при использовании перезаряжаемых батареек.

## Диапазон действия пульта ДУ

При управлении направляйте пульт ДУ на датчик ДУ.

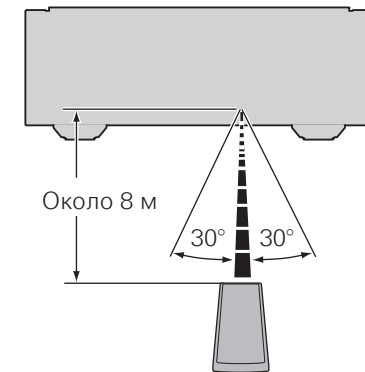

### ПРИМЕЧАНИЕ

- Устройство или пульт ДУ могут функционировать неправильно, если на датчик ДУ попадает прямой солнечный свет, сильный искусственный свет от люминесцентной лампы инверторного типа или инфракрасное излучение.
- При использовании 3D видеоаппаратуры, которая излучает сигналы радиосвязи (или инфракрасные сигналы, и т. п.) между различными устройствами (например, монитор, 3D очки, 3D передающее устройство и т. п.), пульт ДУ может не работать ввиду наличия помех от этих сигналов радиосвязи. Если это происходит, отрегулируйте направление и дистанцию 3D коммуникаций для каждого из устройств и убедитесь в том, что эти сигналы не влияют на работу пульта ДУ.

## Отличительные особенности

### Модуль HDAM®SA3

Это устройство содержит модуль HDAM®SA3, который был разработан для профессиональных моделей. Модуль HDAM®SA3 встроено во многие компоненты, например в фonoкорректор обратной связи по току, буфер баланса и входной буфер.

### Фonoкорректор обратной связи по постоянному току

Это устройство содержит фonoкорректор обратной связи по постоянному току, который был разработан для профессиональных моделей. Этот корректор, разработанный компанией marantz, объединяет в себе преимущества фonoкорректоров типа NF и CR и поддерживает картриджи MM (с подвижным магнитом) и MC (с подвижной катушкой).

### Усилитель буфера баланса с обратной связью по току

Усилитель буфера баланса с обратной связью по току, содержащий модуль HDAM®SA3, включен в это устройство для передачи сигналов без искажений с проигрывателей Super Audio CD и цифро-аналоговых преобразователей для обеспечения высококачественного, сбалансированного звукового сигнала.

### Выделенные входные буферы для входных разъемов всех линий

Каждый входной разъем CD, LINE 1, LINE 2, RECORDER 1 и RECORDER 2 имеет собственный усилитель входного буфера, содержащий модуль HDAM®SA3. В электрической цепи усилителя эти компоненты располагаются рядом с соответствующими разъемами. Поэтому все входные сигналы передаются без искажений и наложений.

### Линейный регулятор громкости

Этот регулятор разработан в соответствии с требованиями к профессиональным моделям. Для лучшего отношения сигналов и шумов были объединены модули MAS6116 от Micro Analog Systems и HDAM®SA3, что обеспечивает плавную регулировку в диапазоне от 0 до -100 дБ с шагом ±0,5 дБ.

### Усилитель регулировки тембра

Усилитель электронной регулировки тембра служит для коррекции басов (низких частот) и высоких звуков (высоких частот) с шагом 2 дБ в диапазоне от -8 до +8 дБ.

### Сдвоенный усилитель

Усилитель на этом устройстве является сдвоенным, оснащен усилителем напряжения и буфером мощности, что концептуально соответствует профессиональным моделям. Эта сдвоенная структура позволяет усилителю буфера мощности подавать сигнал на акустическую систему, предотвращая воздействие фоновой электромагнитной силы акустической системы. Усилитель напряжения снижает уровень искажений в буфере мощности до минимальных значений.

### Усилитель мощности с обратной связью по току новой конструкции

Для снижения уровня шумов в усилителе мощности используется новая схема цепи с более низким импедансом. Это позволяет достигать естественного акустического звучания.

### F.C.B.S.

Система шины астатического управления (F.C.B.S.) позволяет пользователю подключать до четырех устройств PM-11S3 для различного применения с полноценным двухполосным усилением и многоканальными подключениями. Более того, контур заземления не сформирован между несколькими устройствами PM-11S3, поэтому качество звука сохраняется без искажений.

### Режим BI-AMP

Подключение с полноценным двухполосным усилением, предложенное компанией marantz, позволяет достичь беспрецедентного уровня звукового поля. Синхронизированная работа двух устройств PM-11S3 достигается за счет использования системы F.C.B.S. (система шины астатического управления), где каждое устройство PM-11S3 в режиме двухполосного усиления работает как монофонический интегральный усилитель.

### Режим прямого входа усилителя мощности

В этом режиме устройство работает как усилитель мощности. Сам режим принесет пользу при использовании в системах домашних кинотеатров.

### Дисплей

Это устройство оснащено ЖК-экраном (жидкокристаллическим) для отображения источника входа и уровня громкости. По сравнению с другими типами дисплеев ЖК-экран требует меньшего энергопотребления и генерирует меньший электромагнитный шум, что снижает воздействие устройства на качество звука.

# Наименования и назначение составных частей

Для кнопок, не описанных здесь, см. пояснение на странице, указанной в круглых скобках ( ).

## Передняя панель

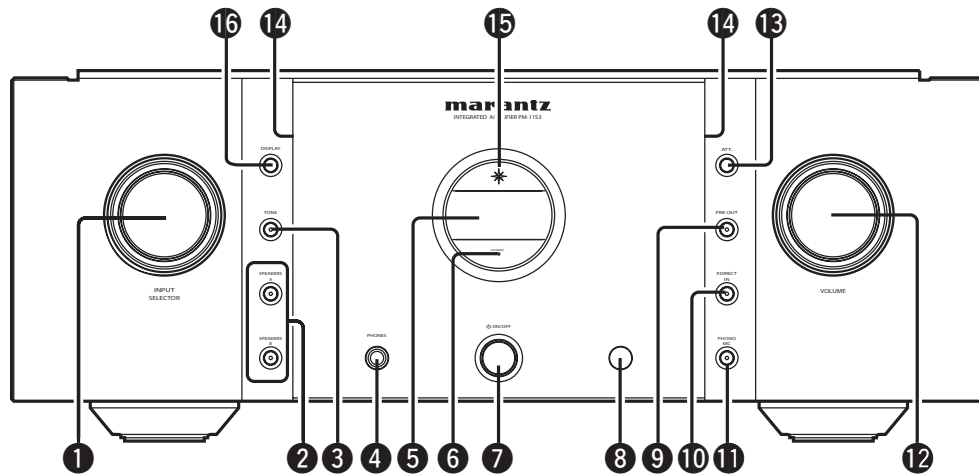

- 1 Регулятор INPUT SELECTOR..... (11)
- 2 Кнопка переключения выхода на акустическую систему (SPEAKERS A, SPEAKERS B)..... (11)
- 3 Кнопка TONE ..... (12)
- 4 Разъем для наушников (PHONES) ..... (13)
- 5 Дисплей
- 6 Индикатор состояния дежурного режима  
Указывает состояние усилителя:
  - питание включено ..... индикатор не светится
  - дежурный режим ..... индикатор не светится
  - постоянное красное свечение
  - питание выключено ..... индикатор не светится
- 7 Переключатель питания (ON/OFF)..... (11)
- 8 Датчик дистанционного управления ..... (2)
- 9 Кнопка переключения PRE OUT ..... (19)
- 10 Кнопка переключения прямого режима усилителя мощности (P.DIRECT IN)..... (19)
- 11 Кнопка переключения фонокорректора (PHONO MC)..... (9)
- 12 Регулятор громкости VOLUME ..... (11)
- 13 Кнопка аттенюатора (ATT.)..... (13)
- 14 Лампа подсветки ..... (13)
- 15 Индикатор питания ..... (11)  
Указывает состояние усилителя:
  - питание включено ..... индикатор постоянно горит синим
  - дежурный режим ..... индикатор не светится
  - питание выключено ..... индикатор не светится
- 16 Кнопка DISPLAY ..... (13)

## Задняя панель

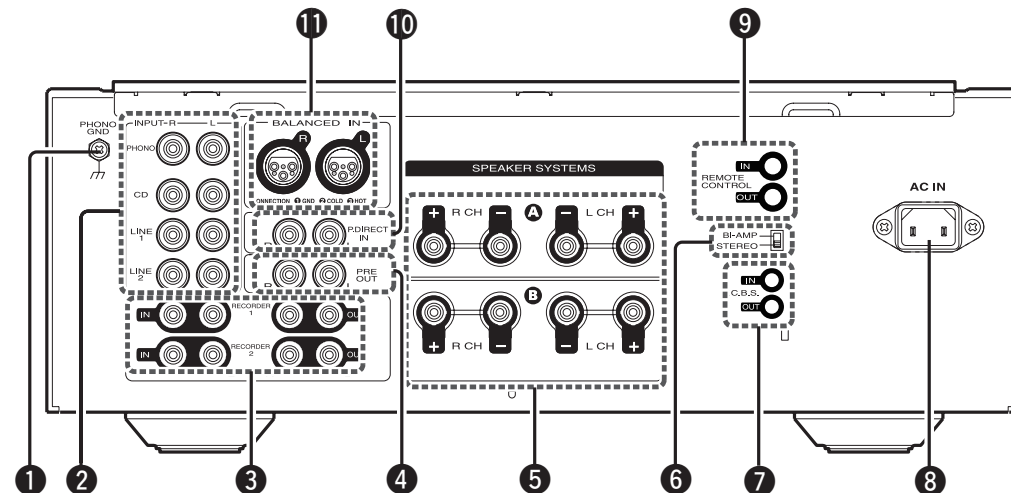

- 1 Клемма заземления PHONO GND ..... (9)
- 2 Входные клеммы (INPUT) ..... (9)
- 3 Входные/выходные клеммы (запись) (RECORDER1, RECORDER2)..... (10)
- 4 Клеммы PRE OUT ..... (19)
- 5 Клеммы для акустических систем (SPEAKER SYSTEMS) ..... (7, 8)
- 6 Переключатель режима усилителя ..... (16)
- 7 Клеммы F.C.B.S. .... (14)
- 8 Вход AC (AC IN) ..... (10)
- 9 Клеммы REMOTE CONTROL ..... (20)
- 10 Клеммы прямого подсоединения усилителя мощности (P. DIRECT IN)..... (19)
- 11 Клеммы сбалансированного входа (BALANCED IN) ..... (9)

### ПРИМЕЧАНИЕ

Эту клемму нельзя использовать для защитного заземления.

## Пульт дистанционного управления

### Кнопки усилителя

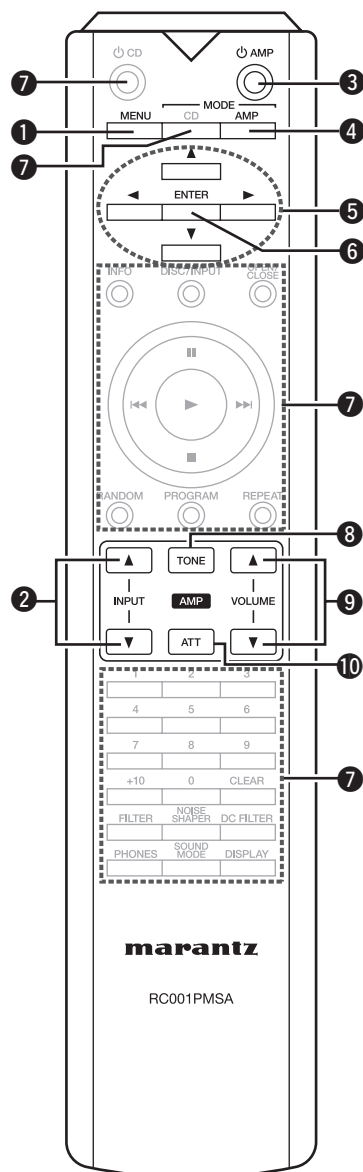

- 1 Кнопка MENU ..... (12)
- 2 Кнопки выбора входа (INPUT) ..... (11)
- 3 Кнопка питания усилителя (AMP) ..... (11)
- 4 Кнопка переключения пульта ДУ (MODE AMP) ..... (12)
- 5 Кнопки курсора (▲▼◀▶) ..... (12)
- 6 Кнопка ENTER ..... (12)
- 7 Кнопки для проигрывателя Super Audio CD
- 8 Кнопка TONE ..... (12)
- 9 Кнопки управления громкостью VOLUME (▲▼) ..... (11)
- 10 Кнопка аттенюатора (ATT) ..... (13)



- Входящий в комплект пульт дистанционного управления может использоваться для управления интегральным усилителем marantz и проигрывателем marantz Super Audio CD.
- При использовании пульта дистанционного управления ознакомьтесь также с инструкциями по эксплуатации других компонентов.

#### ПРИМЕЧАНИЕ

Некоторые устройства с этим пультом дистанционного управления могут не работать.

### Кнопки для проигрывателя Super Audio CD

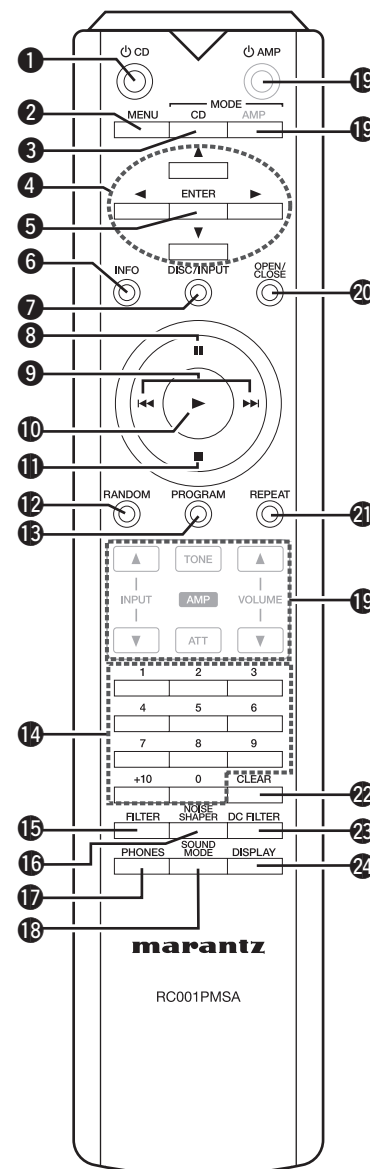

- 1 Кнопка питания проигрывателя Super Audio CD (CD)
- 2 Кнопка MENU
- 3 Кнопка переключения пульта ДУ (MODE CD)
- 4 Кнопки курсора (▲▼◀▶)
- 5 Кнопка ENTER
- 6 Кнопка переключения информационного дисплея (INFO)
- 7 Кнопка выбора входа (DISC/INPUT)
- 8 Кнопка паузы (II)
- 9 Кнопки пропуска (I◀◀, ▶▶I)
- 10 Кнопка воспроизведения (▶)
- 11 Кнопка остановки (■)
- 12 Кнопка RANDOM
- 13 Кнопка PROGRAM
- 14 Цифровые кнопки (0 – 9, +10)
- 15 Кнопка FILTER
- 16 Кнопка NOISE SHAPER
- 17 Кнопка PHONES
- 18 Кнопка SOUND MODE
- 19 Кнопки усилителя
- 20 Кнопка OPEN/CLOSE для лотка привода
- 21 Кнопка REPEAT
- 22 Кнопка CLEAR
- 23 Кнопка DC FILTER
- 24 Кнопка DISPLAY

# Подключение основных компонентов



## ПРИМЕЧАНИЕ

- Не включайте устройство в розетку, пока не будут подсоединены все компоненты.
- Подключая к усилителю компоненты, сверяйтесь с инструкциями по использованию соответствующего компонента.
- При подключении правого и левого каналов строго соблюдайте соответствие (правый канал подключайте к правому, левый – к левому).
- Не объединяйте в один жгут шнур питания и соединительные сигнальные кабели. Это может привести к фону переменного тока или к другим помехам.
- Не увеличивайте уровень громкости, пока к входу PHONO не подключен проигрыватель виниловых пластинок. Это может привести к возникновению фона переменного тока или к другим помехам.

## Подготовительные действия

### Соединительные кабели

Выбирайте кабели в соответствии с подключаемой аппаратурой.

Аудиокабели	
<p><b>Аналоговые соединения (UNBALANCED)</b></p>  <p>Звуковой кабель с наконечниками (не входит в комплект поставки)</p>	
<p><b>Аналоговые соединения (BALANCED)</b></p>  <p>Кабели баланса (не входит в комплект поставки)</p>	
<p><b>Подключение акустических систем</b></p>  <p>Кабели акустической системы (не входит в комплект поставки)</p>	

## Подключение аудиокомпонентов

### Замечание о воспроизведении SA (Super Audio) источников сигналов:

Если обычные акустические системы не совместимы с SA-источниками сигналов (диски DVD Audio, Super Audio CD и другие источники, содержащие высокочастотные компоненты вне диапазона слышимости), то задайте настройки проигрывателя (DVD Audio и Super Audio CD и т. д.), обеспечивающие работу с обычными акустическими системами (или усилителями). Если при воспроизведении SA-источников сигналов установить слишком высокий уровень громкости, то это может привести к повреждению акустических систем. Рекомендации по настройке проигрывателя можно найти в соответствующей инструкции по эксплуатации.

## Подсоединение акустической системы

### Подсоединение акустической системы

При подключении акустических систем к усилителю обратите внимание на полярность (+ (красный) и – (белый)) подключаемых клемм, а также на правильность подключения левого (L) и правого (R) каналов.

- 1** Снимите с концов акустических кабелей изоляцию на длине около 10 мм и скрутите отдельные жилки провода вместе, либо пропайте их.

- 2** На колонках поверните разъемы для подключения против часовой стрелки и немного ослабьте их.

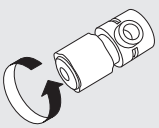
- 3** Вставьте до конца подготовленный конец кабеля в отверстие клеммы.

- 4** На колонках поверните разъемы для подключения по часовой стрелке и затяните их.





#### ПРИМЕЧАНИЕ

- Подключайте акустические кабели к клеммам таким образом, чтобы они не выступали из клемм. Возможно срабатывание схемы защиты при соприкосновении проводников с задней панелью или при соприкосновении проводов “+” и “-” друг с другом (см. стр. 21 “Схема защиты”).
- Запрещается прикасаться к клеммам акустической системы при включенном устройстве. Это может привести к поражению электрическим током.

### Импеданс акустической системы

Для работы с усилителем используйте акустические системы с сопротивлением, указанным в таблице ниже:

Используемые акустические системы	Сопротивление
A	4 – 16 Ом
B	4 – 16 Ом
A и B	8 – 16 Ом
Двухпроводное подключение	8 – 16 Ом

### Схема защиты

Схема защиты срабатывает в следующих случаях:

- Если кабель акустической системы касается задней панели или винтов или если замыкаются между собой клеммы + и –
- Если окружающая температура слишком высока
- Если температура внутри корпуса усилителя станет слишком большой из-за продолжительной работы усилителя на большой мощности

Если это произойдет, отключите шнур питания от розетки и проверьте соединения акустических и входных кабелей. Если усилитель перегреется, подождите, пока он не остынет, и обеспечьте условия для более эффективного охлаждения. После этого его снова можно подключить к розетке.

Если схема защиты срабатывает даже при отсутствии проблем с вентиляцией и соединительными кабелями, то, возможно, усилитель неисправен. Выключите усилитель и обратитесь в сервисный центр marantz.

## Подключение акустических систем

- С клемм для подключения акустических систем SPEAKER A и B снимается один и тот же сигнал.
- Если подключается только одна акустическая система, то можно использовать либо клеммы для SPEAKER A, либо - для SPEAKER B.

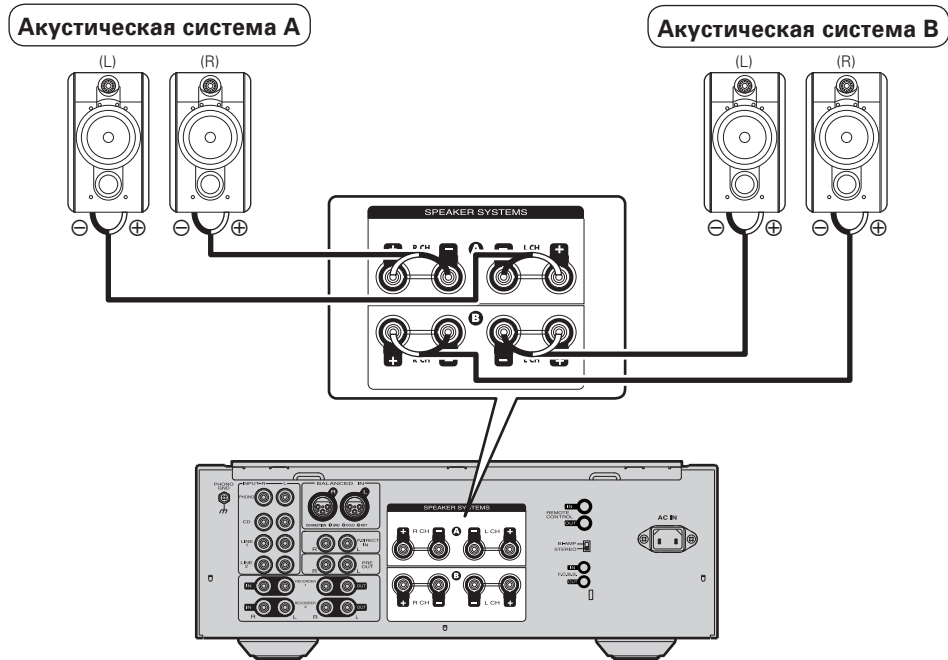

## Двухпроводное подключение (Bi-wiring)

- При использовании акустических систем, допускающих двухпроводное подключение, соединяйте средне- и высокочастотные клеммы с SYSTEM A (или SYSTEM B), а низкочастотные клеммы – с SYSTEM B (или SYSTEM A).
- Подобное подключение обеспечит минимальные взаимные помехи между высокочастотным и низкочастотным каналами.

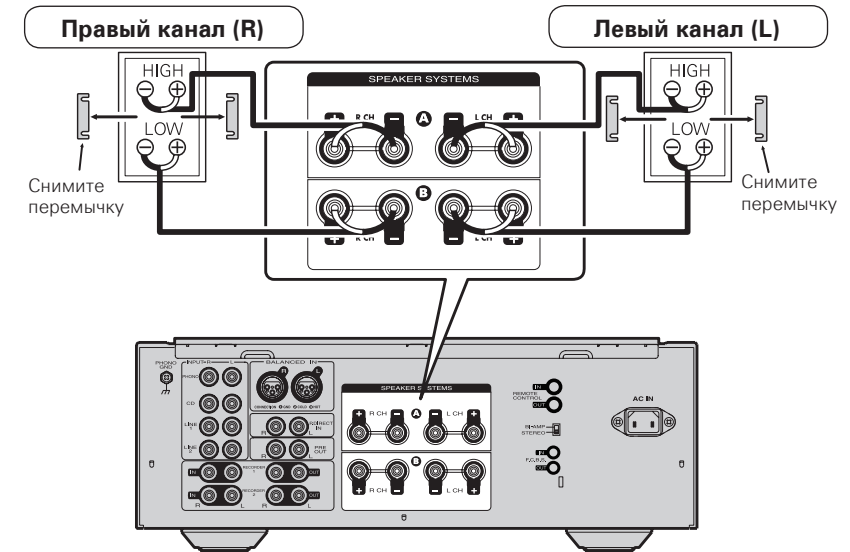



# Подключение проигрывателей

Установите кнопку переключателя фонокорректора в соответствии с используемым типом звукоснимателя – MM (с подвижным магнитом) или MC (с подвижной катушкой).

## Проигрыватель виниловых дисков



### ПРИМЕЧАНИЕ

- Подсоединение провода заземление может привести к шумам. В этом случае не заземляйте устройство.

Сюда подключается заземляющий провод от проигрывателя.

## Проигрыватель Super Audio CD

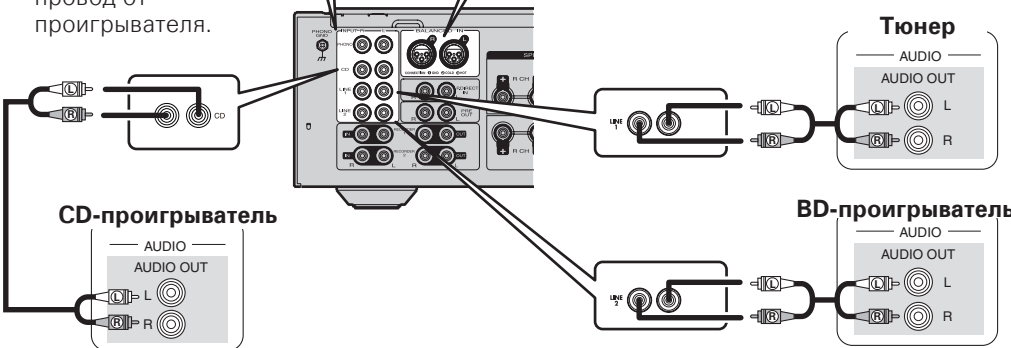
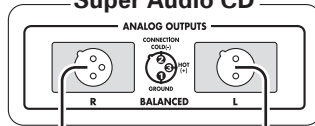

## CD-проигрыватель

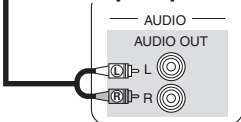

## Тюнер

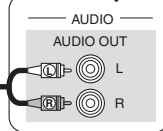

## BD-проигрыватель

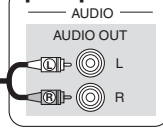

## Разъемы BALANCED

Разъемы BALANCED на этом устройстве оснащены соединителями XLR, которые широко используются в профессиональном оборудовании. Их функциональные возможности приведены ниже.

- 3-контактная система позволяет передавать звуковые сбалансированные сигналы с незначительным воздействием внешнего шума
- Отсоединяющийся механизм блокировки снижает люфт разъема и повышает надежность соединения.

Разъем XLR для профессионального использования имеет внутреннее подключение в одной из приведенных ниже систем.

- Система США (② PIN=COLD ③ PIN=HOT)

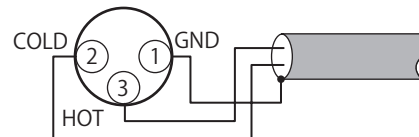

- Европейская система (② PIN=COLD ③ PIN=HOT)

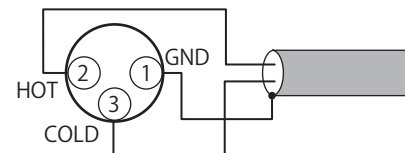

Если к этому устройству через кабель баланса подключен продукт, в котором используется европейская система, сигнал может передаваться с изменением по фазе. Чтобы исправить изменение по фазе, подключите одну из сторон разъема XLR, поменяв местами ② PIN и ③ PIN.

Подготовка к работе  
 Подключение основных компонентов  
 Основные операции  
 Подключение дополнительных компонентов  
 Дополнительные операции  
 Пояснение отсоединяемых терминов  
 Устранение неполадок  
 Технические характеристики  
 Предметный указатель

## Подключение записывающих устройств

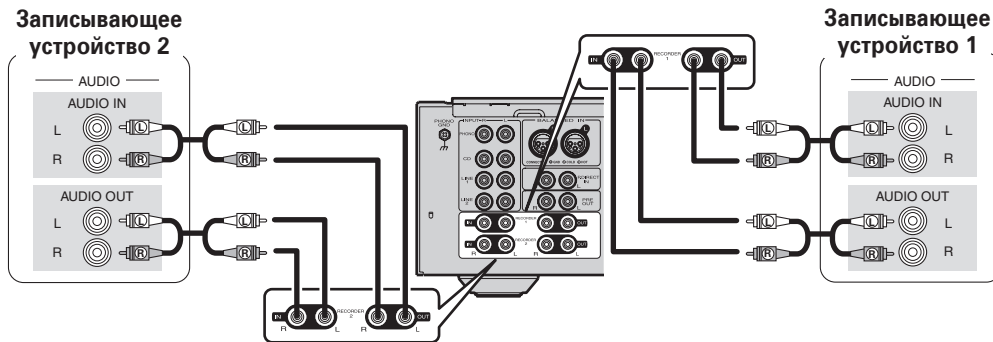

## Подключение кабеля питания

Не включайте устройство в розетку, пока не будут подсоединены все компоненты.



### ПРИМЕЧАНИЕ

Вставьте плотно колодку кабеля в соответствующий разъем. Плохой контакт может привести к появлению шумов.

# Основные операции

## Подготовительные действия

### Включение питания

Нажмите на устройстве кнопку **ON/OFF**.

- Питание включено.
- Индикатор питания загорается синим цветом.
- Устройство будет готово к началу воспроизведения через несколько секунд.

### Переключение в дежурный режим

Нажмите **AMP**.

- Усилитель перейдет в дежурный режим.
- Индикатор состояния дежурного режима загорится красным цветом.

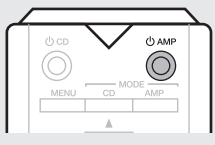

- Нажмите **AMP**, чтобы включить питание из дежурного режима.
- Можно также отключить питание с помощью **INPUT SELECTOR** на этом устройстве непосредственно из дежурного режима.

#### ПРИМЕЧАНИЕ

В дежурном режиме на некоторые цепи усилителя питание продолжает подаваться, поэтому, оставляя дом на длительное время или уезжая в отпуск, выключите усилитель либо нажатием кнопки **ON/OFF**, либо отключив его от розетки.

### Выключение питания

Нажмите на устройстве кнопку **ON/OFF**.

- Питание выключено.
- Все индикаторы выключены.

## Воспроизведение

**1** Нажмите на устройстве **SPEAKERS A/SPEAKERS B**, чтобы выбрать акустическую систему, которая будет использоваться для воспроизведения.

**2** Для выбора источника используйте кнопки **INPUT SELECTOR** на устройстве или **INPUT ▲▼** на пульте дистанционного управления.

- При каждом нажатии кнопки источник входного сигнала изменяется следующим образом.

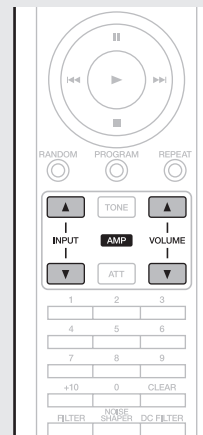
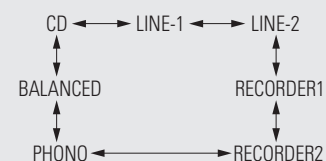

**3** Начало воспроизведения источника.

**4** Измените громкость **VOLUME ▲▼** на устройстве или пульте дистанционного управления до нужного уровня.

## Регулировка уровней

### □ Баланс левого и правого каналов

Уровень громкости на левом и правом каналах может изменяться с шагом 0,5 дБ в диапазоне 0,0 – 9,0 дБ. При поставке устройства с завода уровень громкости выставлен как 0,0 дБ (максимальный).

#### 1 Нажмите MENU.

Устройство перейдет в режим регулировки уровня.

- Мигает значение уровня левого канала.

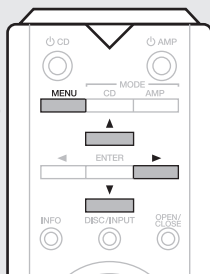

#### 2 Нажмите ▲▼ для изменения уровня левого канала.



#### 3 Нажмите ►.

Правый канал будет переведен в режим регулировки.

- Мигает значение уровня правого канала.



#### 4 Нажмите ▲▼ для изменения уровня правого канала.

#### 5 Нажмите MENU.

Устройство выйдет из режима регулировки уровня.

- Если через систему шины F.C.B.S. (стр. 14) подключено подчиняющееся устройство (SLAVE), перейдите в режим настройки этого устройства.

## Регулировка тембра

### □ Низкочастотный диапазон

Низкочастотный диапазон может изменяться с шагом 2 дБ в диапазоне -8 – +8 дБ. При поставке устройства с завода уровень выставлен как 0,0 дБ. Перед регулировкой нажмите **TONE** на устройстве или пульте дистанционного управления для включения регулировки тембра.

#### 1 Нажмите MENU.

Устройство перейдет в режим регулировки уровня.

#### 2 Нажмите ENTER.

Низкочастотный диапазон будет переведен в режим регулировки.

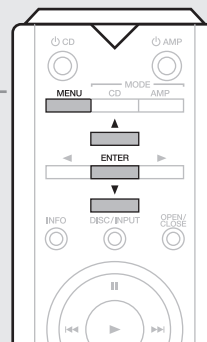

#### 3 Нажмите ▲▼ для изменения уровня.



- При отсутствии действий в течение 15 секунд текущая настройка сохраняется и дисплей возвращается в обычный режим.

### □ Высокочастотный диапазон

Высокочастотный диапазон может изменяться с шагом 2 дБ в диапазоне -8 – +8 дБ. При поставке устройства с завода уровень выставлен как 0,0 дБ. Перед регулировкой нажмите **TONE** на устройстве или пульте дистанционного управления для включения регулировки тембра.

#### 1 Нажмите MENU.

Устройство перейдет в режим регулировки уровня.

#### 2 Дважды нажмите ENTER.

Высокочастотный диапазон будет переведен в режим регулировки.

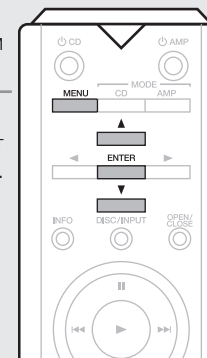

#### 3 Нажмите ▲▼ для изменения уровня.



- При отсутствии действий в течение 15 секунд текущая настройка сохраняется и дисплей возвращается в обычный режим.

#### ПРИМЕЧАНИЕ

Перед регулировкой уровня и тембра нажмите **MODE/AMP**, чтобы переключиться в режим управления усилителем.

## Выключение звука

Звук может быть временно отключен.

### Нажмите ATT.

На экране появится надпись "ATT", и звук будет отключен.



- Чтобы восстановить уровень звука, повторно нажмите эту кнопку.



## Установка уровня затухания

- Уровень затухания может быть выставлен только с помощью кнопки **ATT** на устройстве.
- Уровень затухания может быть задан как -20 дБ, -40 дБ или  $-\infty$ .
- Заводская настройка по умолчанию -20 дБ.

### 1 Нажмите и удерживайте кнопку ATT на устройстве в течение 2 секунд или дольше.

На дисплее появится уровень затухания.



### 2 Нажмите кнопку ATT на устройстве.

- При каждом нажатии кнопки уровень затухания изменяется следующим образом.

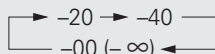

- При отсутствии действий в течение 2 секунд текущая настройка сохраняется и дисплей возвращается в обычный режим.

## Использование наушников

Вставьте штекер наушников в гнездо **PHONES**.

- При использовании наушников отключите выход на акустическую систему с помощью кнопок **SPEAKERS A/SPEAKERS B**.
- Чтобы предотвратить ухудшение слуха, не следует слишком высоко поднимать уровень громкости при использовании наушников.

## Переключение настройки лампы подсветки

Лампы подсветки по обеим сторонам основной панели устройства могут быть включены или выключены.

**Нажмите и удерживайте кнопку DISPLAY на устройстве в течение 2 секунд или дольше.**

При каждом нажатии кнопки состояние включения и отключения меняется следующим образом.

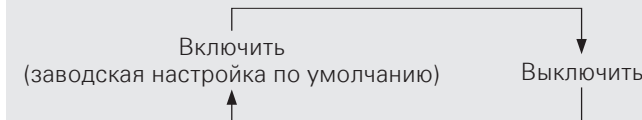

## Подключение дополнительных компонентов

### Подключение через системную шину F.C.B.S.

Система marantz F.C.B.S. (система шины астатического управления) – это система высококачественного звучания для управления каналами между несколькими устройствами PM-11S3 (до 4 шт.). Каждое устройство управляется по предварительно зарегистрированному числовому идентификатору.

Идентификаторы должны быть заданы на основном устройстве и подчиненном устройстве, которое будет принимать сигналы с главного устройства. На подчиненных устройствах следует зарегистрировать идентификаторы в той последовательности, в которой команды будут поступать с основного устройства.

После регистрации идентификаторов устройства включают каналы управления для выполнения таких операций, как выбор входного источника, регулировка громкости, включение и отключение звука, регулировка тембра и т. д.

Более того, подключение по системной шине F.C.B.S. нескольких устройств позволяет использовать функциональную возможность переключения выхода устройства со стерео на моно, так что устройство может работать в качестве монофонического выходного усилителя. Следуйте соответствующим инструкциям для внесения необходимых изменений.

### Подготовка к подключению через системную шину F.C.B.S.

#### Соединение по шине F.C.B.S.

Чтобы использовать несколько устройств PM-11S3, убедитесь, что это соединение доступно в дополнение к аудиосоединению.

Сведения о каждой функции соединения содержатся в соответствующих инструкциях.

Подготовьте нужное число кабелей для подключения устройств. Допустимы следующие типы соединительных кабелей.

- Монофонический миниразъем ←→ монофонический соединительный кабель с миниразъемом

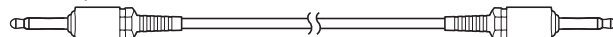

- Стерео миниразъем ←→ стереофонический соединительный кабель с миниразъемом

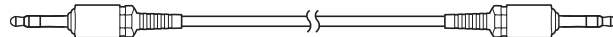

#### ПРИМЕЧАНИЕ

Не используйте соединительные кабели, обеспечивающие сопротивление.

#### Пример подключения

На следующей схеме подключения устройство с идентификатором 1 является основным усилителем, управляющим подчиненными устройствами с идентификаторами 2 – 4.

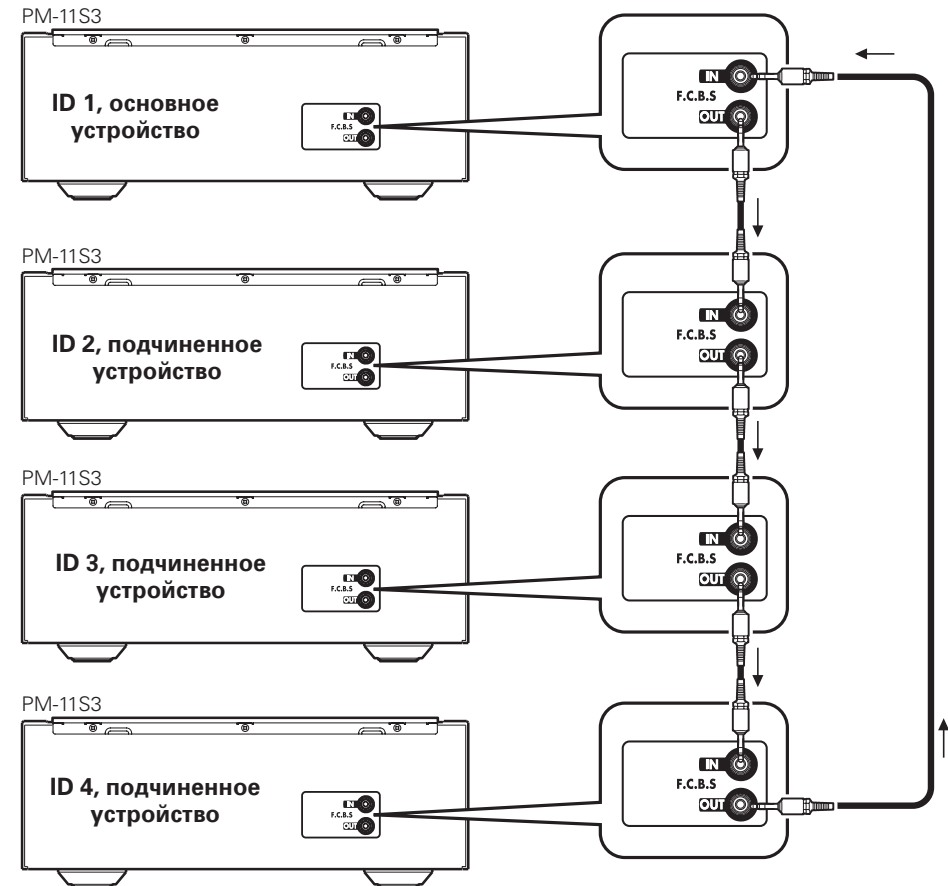

#### ПРИМЕЧАНИЕ

- Функция F.C.B.S. на устройстве PM-11S3 действительна только между одинаковыми моделями PM-11S3. Эта функция может работать ненадлежащим образом, если подключены другие модели marantz (PM-11S2 и т. д.).
- Чтобы включить или выключить питание на нескольких устройствах, подсоединенных через системную шину F.C.B.S., включайте питание, начиная с устройства с меньшим идентификатором и заканчивая устройством с наибольшим идентификатором, а выключайте, начиная с устройства с наибольшим идентификатором и заканчивая устройством с наименьшим идентификатором.

### ❑ Определение идентификаторов на шине F.C.B.S.

При включении устройства на дисплее в течение трех секунд отображается идентификатор устройства.



Для основного устройства следует назначить идентификатор 1.

Для подчиненных устройств задайте идентификаторы с 2 до 4.

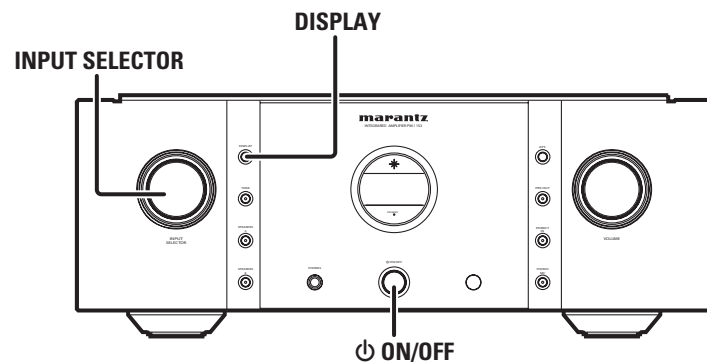

**1** Удерживая нажатой кнопку **DISPLAY** на устройстве, нажмите **ON/OFF**.



**2** Включите **INPUT SELECTOR** на устройстве, чтобы выбрать числовой идентификатор.



**3** Выключите устройство.

**4** Снова включите устройство.

- Настройка сохранена.
- Устройство, зарегистрированное как подчиненное, отображает на экране надпись "SLAVE".

#### ПРИМЕЧАНИЕ

- При автономном использовании этого устройства в качестве стереоусилителя, задайте идентификатор, равный "0" (значением по умолчанию является "0").
- Если в качестве идентификатора задано значение, отличающееся от "0", данное устройство не может использоваться в качестве автономного усилителя.

## Двухполосное полноценное стереосоединение

В этом режиме два усилителя, подключенные к этому устройству, функционируют как один монофонический усилитель. Для работы в этом режиме необходимо наличие двух устройств PM-11S3, соединенных по шине F.C.B.S.

Чтобы переключить режим, используйте переключатель режима усилителя на задней панели при отключенном электропитании.



На приведенных ниже рисунках показаны стерео- и двухполосный режим.

Сtereo режим



Двухполосный режим



В двухполосном режиме подключитесь к входному разъему левого канала. Вход правого канала отключен. Одни и те же сигналы выводятся с левого и правого выходных разъемов.

### ПРИМЕЧАНИЕ

- Всегда отключайте питание на устройстве, прежде чем изменять рабочий режим. Повторное включение питания приводит к активации новой настройки.
- В двухполосном режиме разъемы правых каналов не используются.
- При работе в двухполосном режиме сигналы, поступающие на левый канал, выводятся на оба канала. Поэтому одни и те же сигналы выводятся с левого и правого каналов на разъемах RECORDER OUT, PRE OUT, PHONES OUT.
- Акустические системы, подключенные с использованием полноценных двухполосных соединений, должны сами поддерживать двухполосные соединения. Перед подключением акустических систем ознакомьтесь с руководством по этим системам или обратитесь к производителю, чтобы удостовериться в поддержке двухполосных соединений.

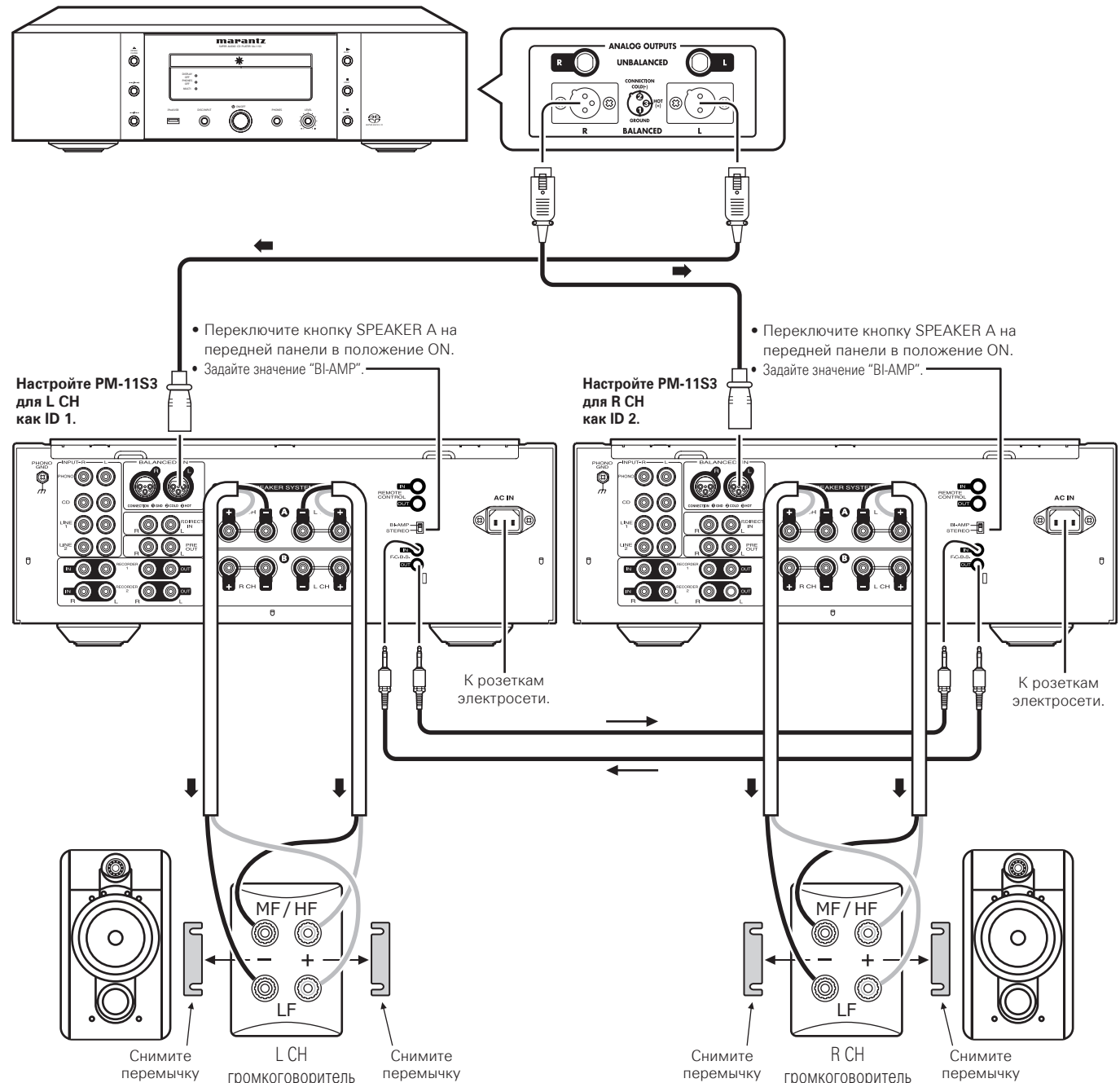



## Подключение для 5,1-канального воспроизведения

Три устройства подключены через F.C.B.S. Для подключения по F.C.B.S. подготовьте 3 соединительных аудиокабеля и обратитесь к разделу F.C.B.S. (стр. 14). Подсоедините 5,1-канальные выходы проигрывателей к каждому из трех устройств.

При использовании активного сабвуфера ознакомьтесь с руководством по этому сабвуферу, где должны содержаться дополнительные инструкции. Задайте идентификаторы для трех усилителей, как описано в разделе "Определение идентификаторов на шине F.C.B.S." (стр. 15).

- При работе устройства с идентификатором 1, устройства с идентификаторами 2 и 3 работают синхронно.

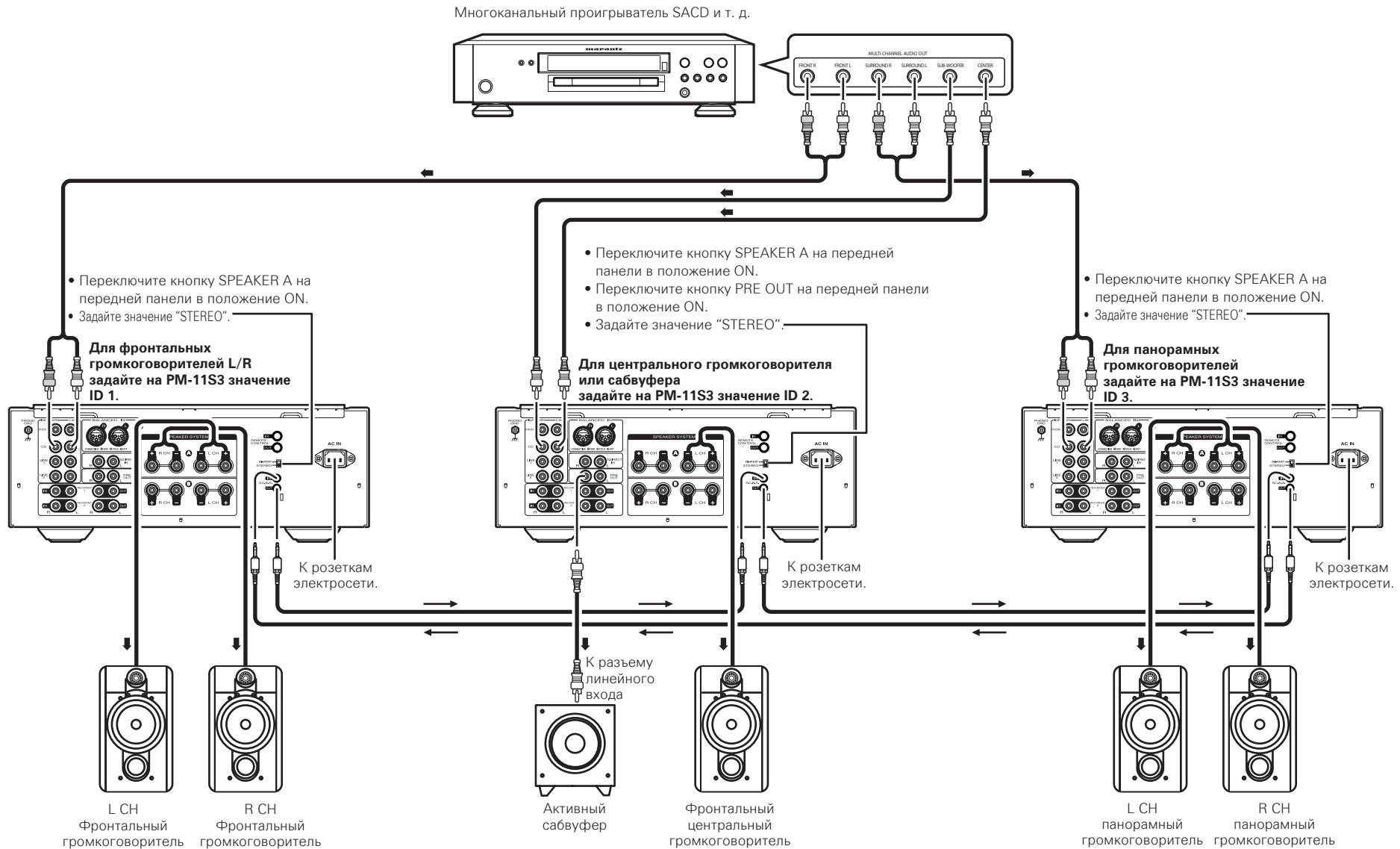

Подготовка к работе	Подключение основных компонентов	Основные операции	Подключение дополнительных компонентов	Дополнительные операции	Понимание отдельных терминов	Устранение неполадок	Технические характеристики	Предметный указатель
---------------------	----------------------------------	-------------------	--	-------------------------	------------------------------	----------------------	----------------------------	----------------------

## □ Позиционирование акустических систем для многоканального воспроизведения звука

### Super Audio

Чтобы обеспечить наилучшее многоканальное звучание Super Audio CD рекомендуется расположить громкоговорители акустической системы, как указано в документе ITU-R BS.775-1 Международного союза электросвязи (ITU). Многоканальные диски Super Audio CD записаны и микшированы так, что наилучшее звучание достигается на акустической системе, расположенной в соответствии с документом ITU-R BS.775-1.

- На многоканальных дисках Super Audio CD звуковые сигналы записаны в 5-канальном режиме (иногда от 3 до 6 каналов), однако в некоторых случаях канал низкочастотных эффектов (для сабвуфера) записывается как шестой канал.
- На каждом диске указывается количество записанных на нем каналов.
- Базовым размещением считается 3 громкоговорителя акустической системы спереди и 2 сзади, так как многоканальные диски, как правило, поддерживают 5 каналов. 2 фронтальных, 1 центральный и 2 панорамных (тыловых) громкоговорителя должны быть выставлены по окружности вокруг центра прослушивания. При использовании громкоговорителей различных размеров измените баланс громкости на усилителе.
- На рисунке приведено примерное расположение сабвуфера. Его можно разместить в любом месте помещения. Инструкции по подключению и позиционированию см. в руководстве, поставляемом вместе с сабвуфером.

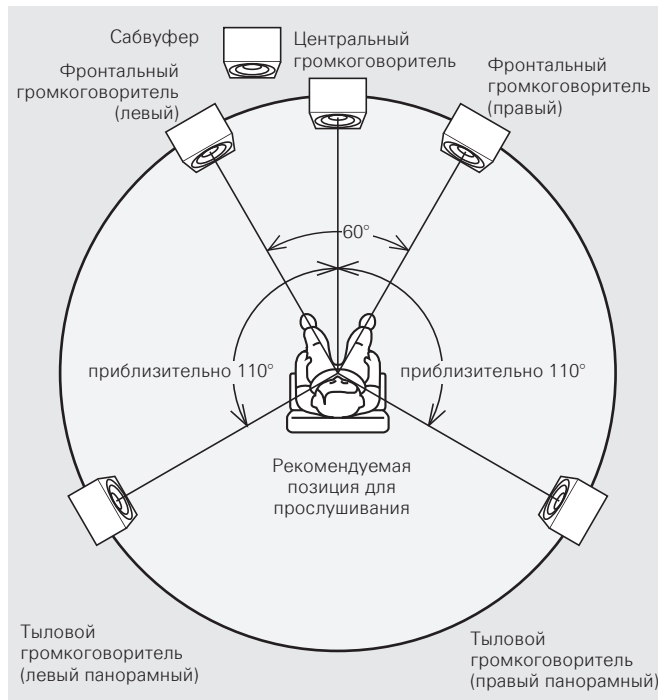

- ITU (International Telecommunication Union) (Международный союз электросвязи)  
ITU является специальной организацией в рамках ООН. Союз состоит из ряда органов управления, одним из которых является отдел радиовещания. ITU-R BS состоит из стандартов, имеющих отношение к радиовещанию (аудио), одним из которых является ITU-R BS.775-1 – стандарт, регулирующий “многоканальные звуковые стереосистемы”.

## Подключение разъемов P.DIRECT IN

Если вы используете предварительный усилитель, то подключайте его, как показано ниже, тогда вы сможете использовать его в качестве усилителя мощности.

**Нажмите и удерживайте кнопку P.DIRECT IN на устройстве в течение 2 секунд или дольше.**

- При каждом нажатии кнопки настройка режима прямого электропитания меняется следующим образом.

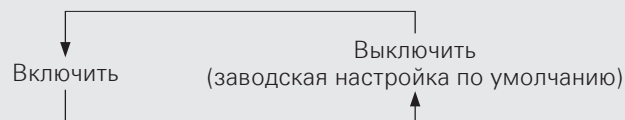

- Если режим включен, на дисплее отображается "POWER AMP DIRECT".  
**Включить:** Разрешает воспроизведение с устройства, подключенного к разьему Power Amp Direct.  
**Выключить:** Разрешает воспроизведение с программного источника, выбранного с помощью регулятора **INPUT SELECTOR**.

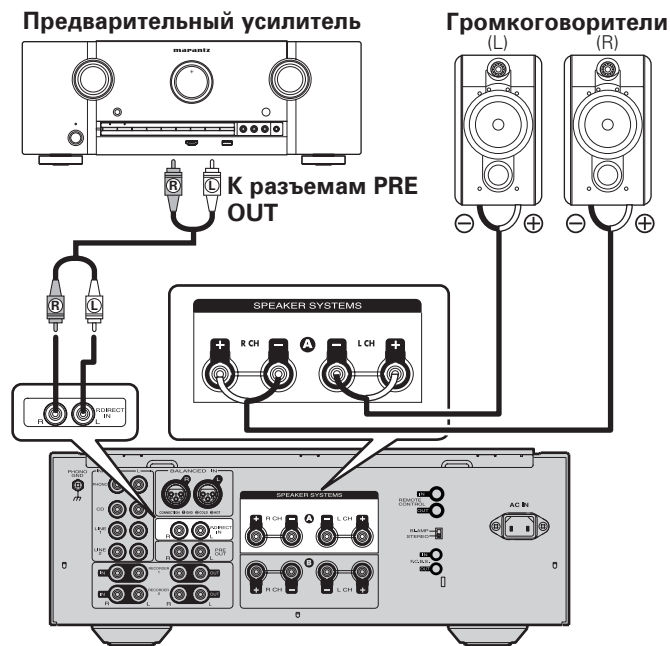

### ПРИМЕЧАНИЕ

- Если режим POWER AMP DIRECT включен – "Включить", то регуляторы уровня громкости, баланса и тембра не действуют. Отрегулируйте громкость на предварительном усилителе.
- Если режим POWER AMP DIRECT включен – "Включить", то основное устройство обеспечивает максимальный уровень громкости. Поэтому перед подключением входного устройства проверьте уровень его сигнала; регулировка громкости производится с помощью входного устройства.

## Подключение разъемов PRE OUT

Если вы используете усилитель мощности, подключите его, как показано на рисунке ниже, тогда вы сможете использовать этот усилитель в качестве предварительного усилителя.

- Нажмите кнопку переключения PRE OUT на этом устройстве, чтобы включить функцию PRE OUT.
- При подключении акустических систем ознакомьтесь с инструкцией по эксплуатации используемого усилителя мощности.

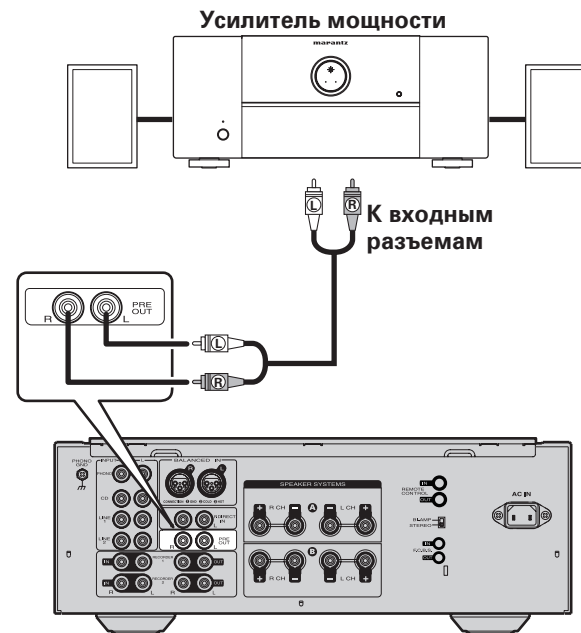

### ПРИМЕЧАНИЕ

Функции POWER AMP DIRECT и PRE OUT не могут работать одновременно.

Подготовка к работе	Подключение основных компонентов	Основные операции	Подключение дополнительных компонентов	Дополнительные операции	Понимание отдельных терминов	Устранение неполадок	Технические характеристики	Предметный указатель
---------------------	----------------------------------	-------------------	--	-------------------------	------------------------------	----------------------	----------------------------	----------------------

## Подключение разъемов дистанционного управления

При использовании этого устройства, подключенного к аудиокомпонентам marantz, сигналы управления передаются каждому компоненту.

### Подсоединение

Используйте соединительный кабель для дистанционного управления (входит в комплект поставки аудиокомпонента marantz, к которому следует подключиться) для соединения клеммы REMOTE CONTROL OUT на этом устройстве с клеммой REMOTE CONTROL IN на подключаемом компоненте.

### Настройка

Для использования этой функции переведите переключатель дистанционного управления, расположенный на задней панели подключенного аудиокомпонента, в положение "EXTERNAL" или "EXT."

- Эта настройка приведет к отключению приема сигналов датчиком дистанционного управления на подключенном аудиокомпоненте.
- Для управления подключенным аудиокомпонентом наведите пульт дистанционного управления на датчик дистанционного управления этого устройства.
- Чтобы воспользоваться возможностью системного управления этим устройством через подключенное устройство, соедините их, следуя инструкциям, предоставленным вместе с подключаемым устройством.

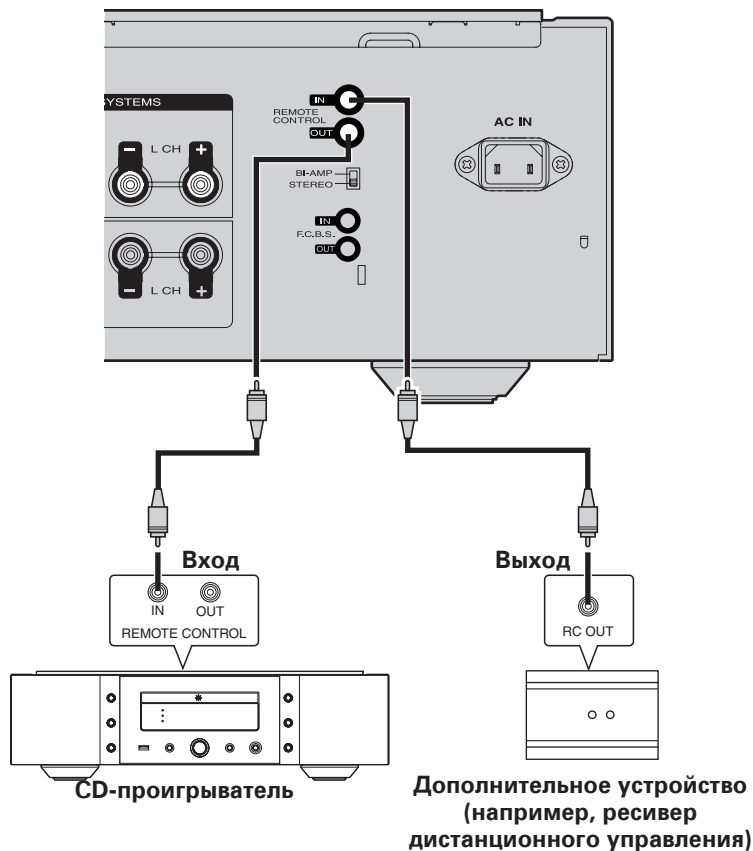

## Дополнительные операции

### Настройка автоматического дежурного режима

Если функция автоматического дежурного режима включена, то этот усилитель автоматически переходит в дежурный режим после простоя в течение 30 минут на выбранном источнике входа.

**Нажмите и удерживайте кнопку TONE на устройстве в течение 5 секунд или дольше.**

- Функция автоматического дежурного режима включается или выключается при каждом нажатии кнопки.

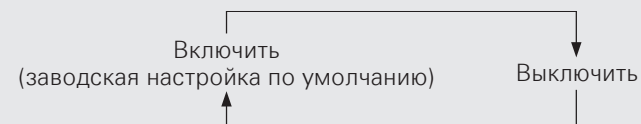

- Если режим выключен, на дисплее появится "AUTO STBY OFF".



- Это устройство автоматически переходит в дежурный режим, если последовательно в течение 30 минут пребывает в одном из указанных ниже режимов.
  - На пульте дистанционного управления не осуществляется никаких действий.
  - Устройство не используется.
- На устройстве отображается оставшееся время в течение трех минут до перехода устройства в дежурный режим.
- При подключении через F.C.B.S. только основное устройство с идентификатором 1 может включить автоматический дежурный режим. Если основное устройство с идентификатором 1 работает без аудиовхода, задайте для автоматического дежурного режима значение OFF.

## Пояснение отдельных терминов

### Переключатель MM/MS

В проигрывателях виниловых дисков используются два типа звукоснимателей – MM (с подвижным магнитом) и MS (с подвижной катушкой).

Поскольку выходные уровни этих звукоснимателей различны, то необходима установка этого переключателя в соответствующее положение. Для переключения используйте кнопку **PHONO MS** на устройстве.

### Импеданс акустической системы

Сопrotивление акустической системы переменному току выражается в омах.

Чем меньше сопротивление акустической системы, тем большую мощность сигнала можно получить от усилителя, однако при этом возрастает нагрузка на усилитель. Используйте такие акустические системы, сопротивление которых допустимо для данного усилителя.

### Двухпроводное подключение

При таком способе подключения акустической системы используются два отдельных кабеля – один для передачи низких частот, а второй для передачи высоких частот. Подобный способ подключения обеспечивает минимальное взаимное влияние высоко- и низкочастотных сигналов.

### Схема защиты

Функцией этой схемы является предотвращение порчи компонентов источника питания при ненормальной работе усилителя (например, при повышенной нагрузке, превышении выходного напряжения и т. п.).

При срабатывании этой схемы индикатор питания начинает мигать, усилитель при этом переходит в дежурный режим.

## Устранение неполадок

### Устранение неполадок

#### ❑ 0 схеме защиты

Это устройство оснащено схемой защиты от повреждений цепей усилителя и акустических систем.

Если схема защиты включена, звук мгновенно отключается. В этом случае на панели дисплея мигает сообщение “PROTECT”. Также мигает индикатор STANDBY.

Чтобы отключить схему защиты, выключите устройство, затем снова включите его, подождя не менее 1 минуты.

#### При включении

Примерно через 8 секунд после включения питания включается схема защиты, отключая звук, чтобы цепи усилителя могли стабилизироваться. После стабилизации цепей усилителя, схема защиты отключается и звук снова включается.

#### В случае перегрузки по току

Схема защиты включается, если определяется ток, превышающий определенный уровень. Это может произойти, если с усилителя подается избыточный уровень сигнала или устройство подключено к акустической системе, импеданс которой ниже 4 Ом. Схема защиты также активируется при коротком замыкании кабеля акустической системы.

В подобных случаях на панели дисплея мигает сообщение “PROTECT” и автоматически снижается громкость. Приблизительно через 8 секунд схема защиты отключается. Поэтому необходимо отрегулировать громкость, чтобы продолжить работу в нормальном режиме.

При избыточном токе усилитель автоматически выключается, после чего начинает мигать индикатор STANDBY.

Чтобы отключить схему защиты, выключите устройство, затем снова включите его, подождя не менее 1 минуты.

#### При чрезмерном уровне ультранизких частот на входе

Схема защиты также активируется при появлении на входе ультранизких частот. В этом случае мигает индикатор STANDBY и автоматически уменьшается громкость. Приблизительно через 8 секунд схема защиты отключается. Поэтому необходимо отрегулировать громкость, чтобы продолжить работу в нормальном режиме. Если на входе продолжают поступать ультранизкие сигналы или определяется напряжение постоянного тока, вызывающее проблемы в работе усилителя, последний автоматически выключается и загорается индикатор STANDBY.

Чтобы отключить схему защиты, выключите устройство, затем снова включите его, подождя не менее 1 минуты.

#### При перегреве основного усилителя

Схема защиты активируется, если температура основного усилителя поднимается выше определенного уровня, что может произойти при постоянном использовании усилителя с чрезмерным уровнем входных сигналов. Схема защиты также активируется при превышении определенной рабочей температуры, что может произойти при блокировании вентиляционных отверстий сверху усилителя или при установке усилителя в неисправную стойку. В этом случае мигает индикатор STANDBY и автоматически уменьшается громкость. Приблизительно через 8 секунд схема защиты отключается. Поэтому необходимо отрегулировать громкость, чтобы продолжить работу в нормальном режиме.

Если температура недостаточно падает в течение определенного времени после включения схемы защиты, усилитель автоматически отключается и начинает мигать индикатор STANDBY.

Чтобы отключить схему защиты, выключите устройство, дайте ему постоять, чтобы оно смогло охладиться, и снова включите его.

#### В случае неисправности усилителя

Схема защиты включается, а питание автоматически выключается, если в цепи питания определяется какое-либо отклонение от нормы. То же происходит, если выходит из строя основной предохранитель усилителя. В этих случаях загорается индикатор STANDBY.

Выключите устройство и повторно включите его через несколько минут. Если после повторного включения устройства дисплей не включается, а индикатор STANDBY продолжает мигать, устройство может быть неисправным.

**❑ Сообщения об ошибках**

При подключении нескольких усилителей через шину F.C.B.S. на дисплее могут отображаться сообщения об ошибках, приведенные в следующей таблице. В этом случае может быть неправильно задан идентификатор или неисправен кабель дистанционного управления. Проверьте числовой идентификатор или кабель дистанционного управления в соответствии с приведенной ниже таблицей. Сведения о настройке идентификатора см. в разделе “Определение идентификаторов на шине F.C.B.S.” (стр. 15).

	Индикатор	Значение
1	ERROR 02	Несколько усилителей имеют идентификатор 2.
2	ERROR 03	Несколько усилителей имеют идентификатор 3.
3	ERROR 04	Несколько усилителей имеют идентификатор 4.
→ Назначьте этим усилителям разные идентификаторы.		
4	ERROR 11	Усилители с идентификаторами 2 – 4 не могут взаимодействовать с усилителем 1.
→ Если усилитель с идентификатором 1 не включен, включите его.		
→ Проверьте, правильно ли подсоединен кабель дистанционного управления.		
5	ERROR 12	Усилитель с идентификатором 1 не может взаимодействовать с усилителями с идентификаторами 2 – 4.
→ Если несколько усилителей имеют идентификатор 1, задайте идентификаторы надлежащим образом.		
→ Если усилитель с идентификатором 1 подключен к усилителю с идентификатором 0, задайте идентификаторы надлежащим образом.		
→ Проверьте, правильно ли подсоединен кабель дистанционного управления.		

**❑ Правильно ли выполнены подсоединения?**

**❑ Соответствие выполняемых операций инструкции по использованию.**

**❑ Правильность работы других компонентов.**

Если этот усилитель работает ненормально, ознакомьтесь с приведенной ниже таблицей. Если проблему устранить не удастся, возможно, усилитель неисправен. В этом случае сразу же отключите его от электрической сети и обратитесь в пункт продажи.

Неисправность	Возможная причина	Меры по устранению	Стр.
При включении усилителя индикатор питания не светится, звук отсутствует.	• Плохо подключен шнур питания.	• Проверьте, чтобы с одной стороны шнур питания был надежно подключен к разъему AC, а вилка шнура была вставлена в розетку.	10
При работе усилителя питание неожиданно выключается, при этом индикатор питания мигает красным цветом с интервалом в 2 секунду.	• Сработала схема защиты при увеличении температуры внутри усилителя.	• Сразу же выключите питание и вновь включите его, когда усилитель заметно остынет.	7
		• Попробуйте найти для усилителя другое место с более хорошими условиями вентиляции.	2
При работе усилителя питание неожиданно выключается, при этом индикатор питания мигает красным цветом с интервалом в 0,5 секунды.	• Используется акустическая система с неподходящим сопротивлением. • Сработала схема защиты, когда отдельные провода акустических систем коснулись друг друга или задней панели.	• Используйте акустическую систему с указанным сопротивлением.	7
		• Отключите кабель питания. После этого плотно скрутите или пропайте отдельные проводки жил кабеля вместе и подключите снова.	7
При включении усилителя индикатор питания мигает красным цветом с интервалом 0,5 секунды.	• Цепь усилителя неисправна.	• Отключите питание и свяжитесь с сервисным центром marantz.	–
Индикатор питания светится, но звук отсутствует.	• Плохо подключены кабели акустических систем.  • Было выбрано не то устройство, которое вы хотите слушать. • Уровень громкости установлен на минимум. • Плохо подключен входной кабель.	• Подключите к соответствующей клемме усилителя заземляющий провод проигрывателя.	7
		• Выберите правильный вход.	11
		• Установите подходящий уровень громкости.	11
	• Выходной переключатель громкоговорителя выключен.	• Подключите к соответствующей клемме усилителя заземляющий провод проигрывателя.	9
		• Включите выходной переключатель громкоговорителя.	11
Звук воспроизводится только левой или правой акустической системой.	• Плохо подключен кабель акустической системы, которая не воспроизводит звук. • Плохо подключен входной кабель.	• Проверьте подключение кабеля акустической системы.	7
		• Подключите к соответствующей клемме усилителя заземляющий провод проигрывателя.	9
		• Отрегулируйте баланс левого и правого каналов.	12

Неисправность	Возможная причина	Меры по устранению	Стр.
Левый и правый каналы стереофонического сигнала поменялись местами.	<ul style="list-style-type: none"> <li>• Перепутано подключение акустических систем или входных кабелей.</li> </ul>	<ul style="list-style-type: none"> <li>• Проверьте подключение кабелей: левый канал должен быть подключен к левому, правый – к правому.</li> </ul>	7
При воспроизведении слышен фон переменного тока.	<ul style="list-style-type: none"> <li>• Не присоединен заземляющий провод проигрывателя.</li> </ul>	<ul style="list-style-type: none"> <li>• Подключите к соответствующей клемме усилителя заземляющий провод проигрывателя.</li> </ul>	9
	<ul style="list-style-type: none"> <li>• Кабели, подключенные к входу PHONO, имеют плохой контакт.</li> </ul>	<ul style="list-style-type: none"> <li>• Подключите к соответствующей клемме усилителя заземляющий провод проигрывателя.</li> </ul>	9
	<ul style="list-style-type: none"> <li>• На воспроизведение влияют близко расположенный телевизор или видеомагнитофон.</li> </ul>	<ul style="list-style-type: none"> <li>• Попробуйте изменить положение усилителя.</li> </ul>	–
При воспроизведении записей с очень большой громкостью слышен воющий звук.	<ul style="list-style-type: none"> <li>• Проигрыватель и акустическая система находятся слишком близко друг от друга.</li> </ul>	<ul style="list-style-type: none"> <li>• Разнесите их на максимально возможное расстояние.</li> </ul>	–
	<ul style="list-style-type: none"> <li>• Вибрации от акустических систем передаются на проигрыватель через пол.</li> </ul>	<ul style="list-style-type: none"> <li>• Для поглощения вибраций акустических систем используйте демпфирующие подкладки.</li> </ul>	–
При воспроизведении звук искажен.	<ul style="list-style-type: none"> <li>• Неправильно выбрано давление иглы.</li> </ul>	<ul style="list-style-type: none"> <li>• Отрегулируйте давление иглы.</li> </ul>	–
	<ul style="list-style-type: none"> <li>• Кончик иглы загрязнен.</li> </ul>	<ul style="list-style-type: none"> <li>• Проверьте состояние кончика иглы.</li> </ul>	–
	<ul style="list-style-type: none"> <li>• Звукосниматель неисправен.</li> </ul>	<ul style="list-style-type: none"> <li>• Замените звукосниматель.</li> </ul>	–
Дистанционный пульт управления не работает.	<ul style="list-style-type: none"> <li>• Истек срок годности батареек.</li> </ul>	<ul style="list-style-type: none"> <li>• Замените батарейки на новые.</li> </ul>	2
	<ul style="list-style-type: none"> <li>• Пульт дистанционного управления находится слишком далеко от устройства.</li> </ul>	<ul style="list-style-type: none"> <li>• Работайте в непосредственной близости от устройства.</li> </ul>	2
	<ul style="list-style-type: none"> <li>• Между устройством и пультом дистанционного управления имеются препятствия.</li> </ul>	<ul style="list-style-type: none"> <li>• Устраните препятствия.</li> </ul>	–
	<ul style="list-style-type: none"> <li>• Кнопка нажата по ошибке.</li> <li>• Батарейки вставлены без надлежащего соблюдения полярности (⊕, ⊖).</li> </ul>	<ul style="list-style-type: none"> <li>• Убедитесь в нажатии нужной кнопки.</li> <li>• Измените положение батареек в соответствии с маркировкой полярности.</li> </ul>	2

Подготовка к работе	Подключение основных компонентов	Основные операции	Подключение дополнительных компонентов	Дополнительные операции	Пояснение отдельных терминов	Устранение неполадок	Технические характеристики	Предметный указатель
---------------------	----------------------------------	-------------------	--	-------------------------	------------------------------	----------------------	----------------------------	----------------------

## Технические характеристики

• <b>Номинальная мощность:</b> (20 Гц – 20 кГц 2-канальный, синхронный)	100 Вт × 2 (8 Ом) 200 Вт × 2 (4 Ом)
• <b>Высокочастотные искажения:</b> (20 Гц – 20 кГц 2-канальный, синхронный, 8 Ω)	0,01 %
• <b>Полоса пропускания на входе/выходе:</b> (8 Ом, 0,05 %)	5 Гц – 45 кГц
• <b>Частотные характеристики:</b> (CD, 1 Вт, 8 Ом нагрузки)	5 Гц – 120 кГц ± 3 дБ
• <b>Коэффициент демпфирования:</b> (8 Ом, 20 Гц – 20 кГц)	100
• <b>Входная чувствительность/ входной импеданс:</b>	
PHONO (MC):	260 μV / 100 Ом
PHONO (MM):	2,7 мВ / 47 кОм
BALANCED:	480 мВ / 40 кОм
CD/LINE:	240 мВ / 20 кОм
P. DIRECT IN:	1,7 В / 20 кОм
• <b>Напряжение на выходе/ импеданс на выходе:</b>	
PRE OUT:	1,9 В / 220 Ом
• <b>Максимально разрешенный входной сигнал PHONO (1 кГц)</b>	
MC (с подвижной катушкой):	10 мV
MM (с подвижным магнитом):	105 мV
• <b>Отклонение RIAA (20 Гц – 20 кГц):</b>	± 0,5 дБ
• <b>Коэффициент сигнала/шума (IHF-A, 8 Ω)</b>	
PHONO (MC):	76 дБ (0,5 мВ на входе, 1 Вт на выходе)
PHONO (MM):	88 дБ (5 мВ на входе, 1 Вт на выходе)
BALANCED:	109 дБ (4 В на входе, номинальная мощность)
CD/LINE:	108 дБ (2 В на входе, номинальная мощность)
• <b>Регулировка тембра</b>	
BASS (50 Гц):	± 8 дБ
TREBLE (20 кГц):	± 8 дБ
• <b>Напряжение электропитания:</b>	230 В переменного тока, 50/60 Гц
• <b>Энергопотребление (EN60065):</b>	300 W
• <b>Энергопотребление в дежурном режиме:</b>	0,2 W

В целях совершенствования продукции технические характеристики и конструкция устройства могут быть изменены без предварительного уведомления.

## Предметный указатель

<b>И</b>	INPUT SELECTOR..... 11
<b>А</b>	Автоматический дежурный режим ..... 20
<b>Б</b>	Батарейки..... 2
<b>В</b>	Выключение звука ..... 13 Высокочастотный диапазон..... 12
<b>И</b>	Импеданс акустической системы ..... 7, 21
<b>К</b>	Кабель Кабель баланса ..... 6 Кабель для колонок..... 6 Кабель с наконечником..... 6 Конденсат ..... 2
<b>Н</b>	Низкочастотный диапазон ..... 12
<b>П</b>	Передняя панель ..... 4 Переключатель MM/MC..... 21 Подключение через системную шину F.C.B.S..... 14 Подсоединение 5,1-канальное воспроизведение ..... 17 Power Amp Direct..... 19 Громкоговоритель..... 8 Двухполосное полноценное стереосоединение..... 16 Двухпроводной ..... 8 Кабели ..... 6 Кабель питания ..... 10 Проигрыватель..... 9 Разъемы PRE OUT..... 19 Разъемы дистанционного управления..... 20 Рекордер ..... 10 Принадлежности ..... 1 Пульт дистанционного управления ..... 5
<b>Р</b>	Регулировка тембра..... 12 Регулировка уровней (левый и правый)..... 12 Регулятор уровня громкости ..... 11
<b>С</b>	Схема защиты ..... 7, 21
<b>У</b>	Установка батареек..... 2



**Dimensions / Abmessungen / Dimensions / Dimensioni /  
Dimensions/Dimensies/Mått/Размеры/Вымиary**

**Unit / Einheit / Unité / Unità /  
Unidad / Eenheid / Enhet / Единицы измерения / Jednostka : mm**

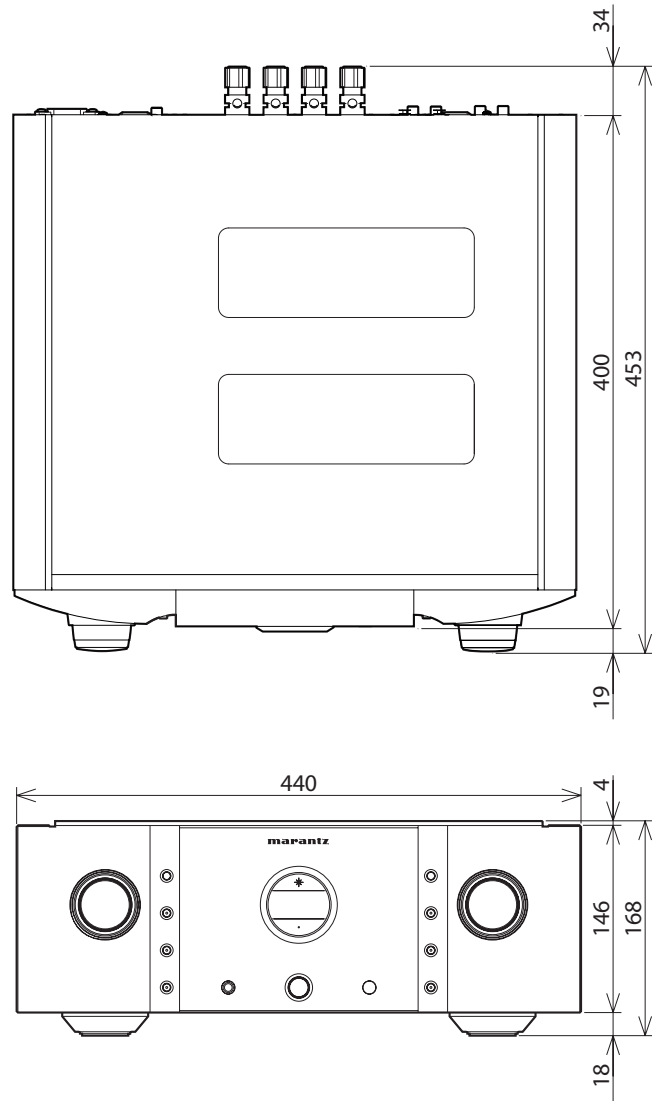

**Weight / Gewicht / Poids / Peso /  
Peso / Gewicht / Vikt / Вес / Waga : 26.6 kg**

**[www.marantz.com](http://www.marantz.com)**

You can find your nearest authorized distributor or dealer on our website.

**marantz**<sup>®</sup> is a registered trademark.