



**ПОЖАЛУЙСТА, СОХРАНИТЕ ДАННУЮ ИНСТРУКЦИЮ!**

**ГАРАНТИЯ ДЕЙСТВИТЕЛЬНА ТОЛЬКО ЕСЛИ ВЫ СЛЕДУЕТЕ  
УКАЗАНИЯМ ДАННОЙ ИНСТРУКЦИИ! НЕПРАВИЛЬНОЕ  
ИСПОЛЬЗОВАНИЕ МОЖЕТ ПРИВЕСТИ К ПРОЧЕ И/ИЛИ ВЫХОДУ ИЗ  
СТРОЯ ОБОРУДОВАНИЯ!**

1. Не прикасайтесь к поверхности экрана, не царапайте ее предметами, которые могут повредить проекционную поверхность. Не пишите и не рисуйте на поверхности экрана.
2. Вытирать поверхность экрана можно с помощью сухой или влажной тряпки из мягкого материала.
3. Если экран не используется, храните его свернутым, помещенным в защитный кейс.
4. Не дергайте за края проекционной поверхности экрана, не складывайте экран каким-либо образом.
5. Необходимо жестко зафиксировать экран к стене или потолку, в противном случае может возникнуть несиправность, не подлежащая гарантийному обслуживанию.
6. Прежде, чем свернуть экран и убрать его в кейс, пожалуйста, проверьте его фронтальную и обратную черную стороны на наличие посторонних частиц.

#### **ПЕРЕД НАЧАЛОМ ИСПОЛЬЗОВАНИЯ**

1. Выберите место монтажа экрана таким образом, чтобы угол обзора был максимальным.
2. Убедитесь, что выбранное место монтажа экрана безопасное, а поверхность ровная.
3. Используйте уровень, чтобы убедиться, что правый и левый кронштейны установлены ровно.
4. Если экран устанавливается на неоднородную стену, то воспользуйтесь электронным обнаружителем "Stud finder", чтобы проверить, к какому материалу будут прикреплены кронштейны экрана.
5. Настенные и потолочные кронштейны должны быть смонтированы по бокам экрана для равномерного распределения веса.

## **ИНСТРУКЦИЯ ПО УСТАНОВКЕ**

# **Проекционный экран**

## **Lumien Master Picture CSR**

### **Требуемый инструмент**

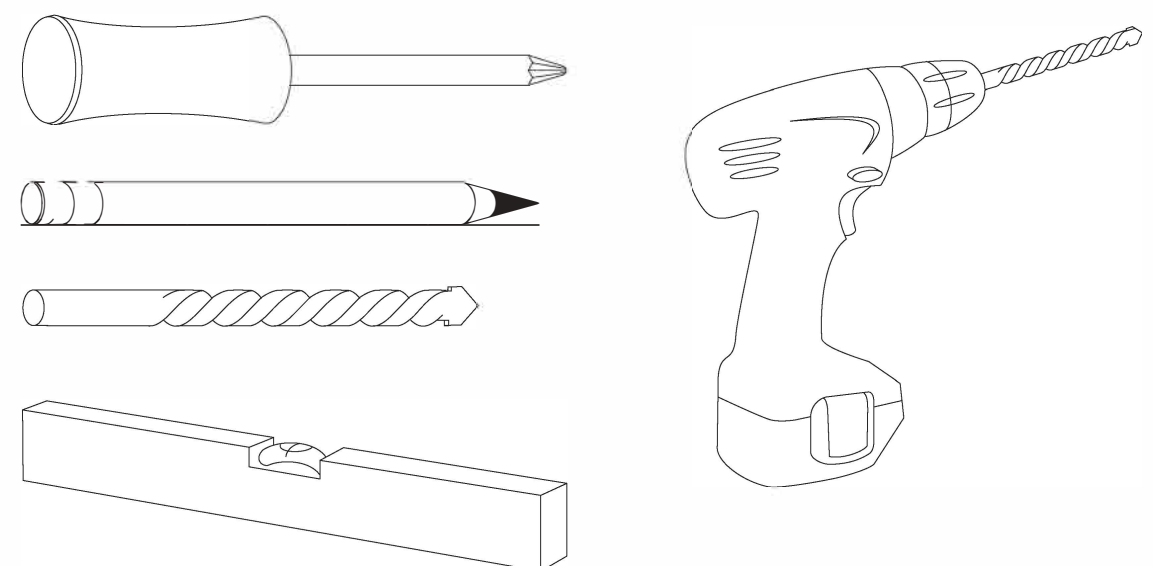



В зависимости от типа материала поверхности, на которую устанавливается экран, требуется подобрать нужный крепеж для инсталляции экрана. Используйте анкерный крепеж для бетонных стен и шурупы-болты для деревянных поверхностей.

↓	Рекомендуется для инсталляций с жестким креплением		Рекомендуется для обычных инсталляций	
	Стена + Потолок	Потолок	Стена	Подвесной
1				
2				
3				
4				

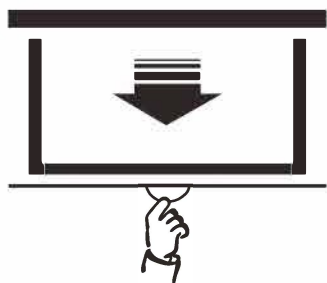

Чтобы опустить экран, легко потяните его за ручку в нижней части до нужного положения. Блокировочный механизм зафиксирует экран в текущей позиции, как только вы перестанете тянуть.



Чтобы свернуть экран, потяните его вниз приблизительно на 1см. После этого возвратный механизм свернет экран автоматически.

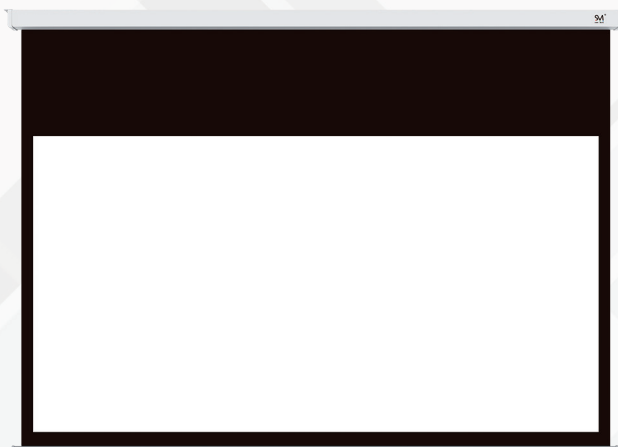

- Конструкция классического четырехугольного корпуса обеспечивает долговечную и плавную работу подпружиненного вала;
- Система CSR позволяет плавно сворачивать и разворачивать полотно, а также легко регулировать высоту;
- Черная кайма по периметру для улучшения восприятия яркости изображения;
- Экраны формата 16:9 и 16:10 имеют сверху дополнительную черную полосу шириной 23-70 см в зависимости от размеров модели для достижения идеальной высоты просмотра;
- Классический прочный четырехугольный корпус ;
- Монтаж на стену или на потолок;
- Выпускается с полотном Matte White FiberGlass.



#### Доступные размеры

минимальная ширина:  
максимальная ширина:

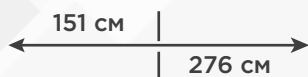

#### Matte White FiberGlass

Универсальное полотно с белой матовой поверхностью на основе стекловолокна с покрытием ПВХ. Слой из переплетенного стекловолокна обеспечивает абсолютно ровную поверхность и долговечность, защищая полотно от деформации при температурных колебаниях. Равномерное распределение света исключает появление горячих пятен и изменение цвета.

 Устойчивость к огню

 Возможность мыть

 Устойчивость к плесени

 Угол обзора 160°

**MASTER PICTURE CSR** - экран с ручным управлением Lumien Master Picture CSR оснащен механизмом плавного и управляемого возврата Controlled Screen Return (CSR). Данный механизм позволяет останавливать полотно на любой требуемой высоте.



Matte White FiberGlass

Угол обзора 160°

Усиление 1

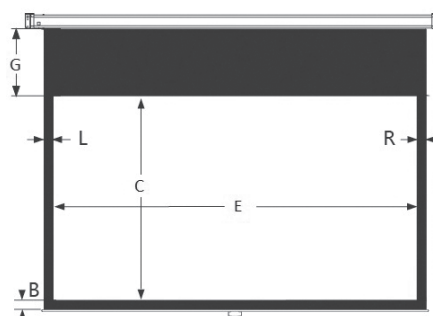
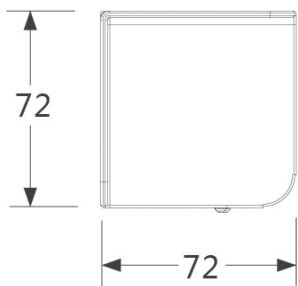
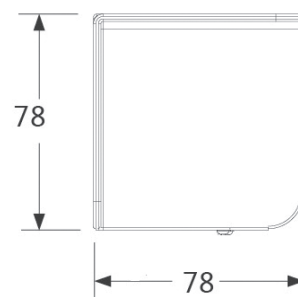
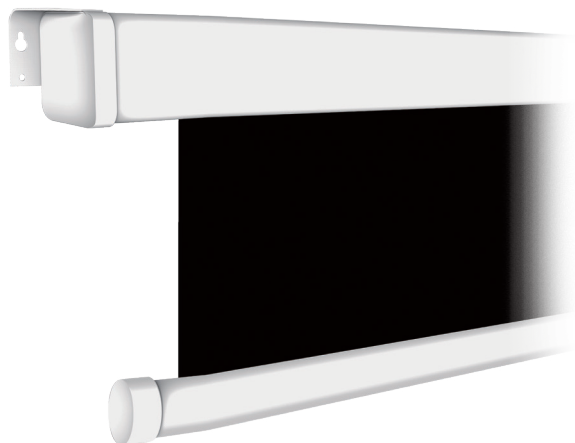

Формат	Код продукта	Общий размер (АxВ, см)	Рабочая область (СxЕ, см)	Диагональ рабочей области D (см/дюймы)	Черная кайма по периметру (G, см)	Габариты корпуса (ШxВxД, мм)
1:1	LMP-100115CSR	165x157	152x152	216/85	2,5/5/8	72x72x1679
	LMP-100116CSR	191x183	178x178	251/99	2,5/5/8	72x72x1939
	LMP-100117CSR	216x208	203x203	302/119	5/5/8	72x72x2239
	LMP-100118CSR	247x239	234x234	345/136	4,7/5/8	72x72x2543
4:3	LMP-100101CSR	123x151	110x146	183/72"	2,5/5/8	72x72x1619
	LMP-100102CSR	141x176	128x170	213/84"	3/5/8	72x72x1874
	LMP-100103CSR	165x213	152x203	254/100"	5/5/8	72x72x2239
	LMP-100104CSR	189x244	176x234	305/120"	4,7/5/8	72x72x2543
16:9	LMP-100105CSR	169x176	96x170	196/77"	3/5/70	72x72x1874
	LMP-100106CSR	170x213	115x203	233/92"	5/5/52	72x72x2239
	LMP-100107CSR	197x231	125x221	254/100"	5/5/67	72x72x2423
	LMP-100108CSR	197x244	132x234	269/106"	4,7/5/60	72x72x2543
	LMP-100109CSR	195x276	150x266	305/120"	5/5/40	72x72x2918
16:10	LMP-100110CSR	172x176	107x170	200/79"	3/5/60	72x72x1873
	LMP-100111CSR	172x213	127x203	236/93"	5/5/40	72x72x2239
	LMP-100112CSR	197x231	139x221	262/103"	5/5/53	72x72x2423
	LMP-100113CSR	196x244	146x234	277/109	4,7/5/45	72x72x266
	LMP-100114CSR	194x276	166x266	312/123	5/5/23	78x78x2918