

QUICK START GUIDE

BC

CLUB950^{MC}



WHAT'S IN THE BOX

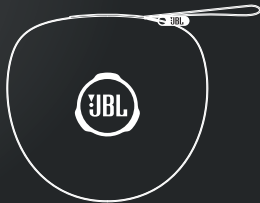
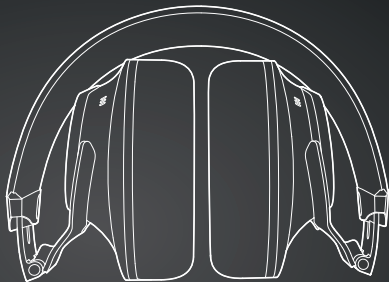

APP

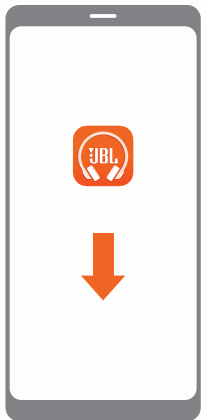

MY JBL HEADPHONES

GET EVEN MORE CONTROL AND PERSONALIZATION OF YOUR LISTENING EXPERIENCE WITH THIS FREE APP.



POWER ON & CONNECT

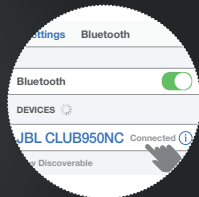
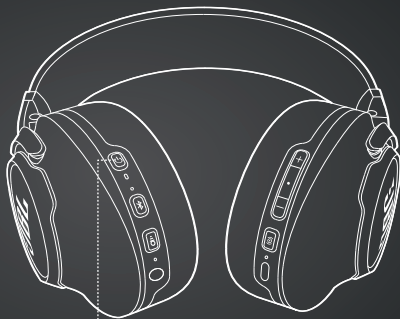

BUTTON COMMAND

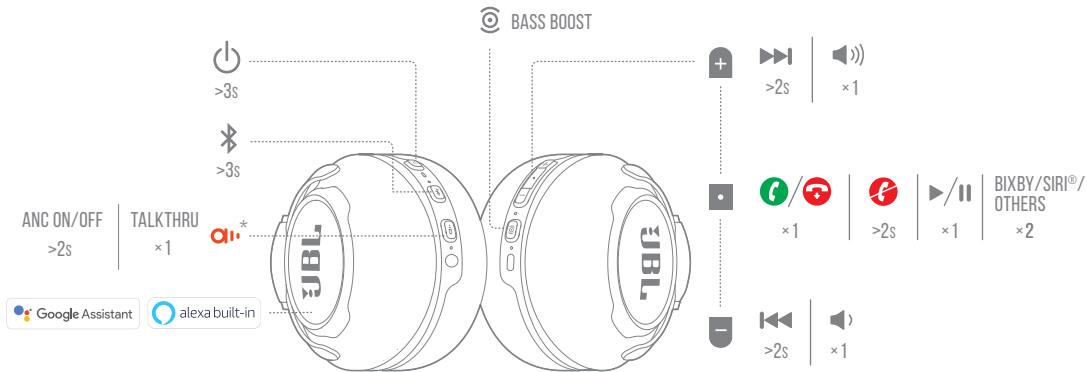

* AMBIENT AWARE / TALKTHRU



a.i.
ON / OFF
× 1

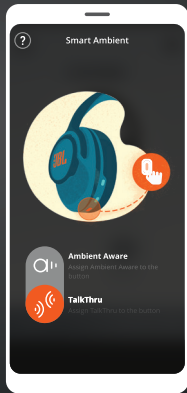

MULTI-POINT CONNECTION



①

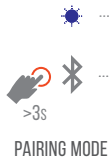

②

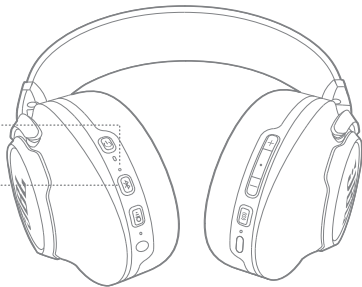

* (MAXIMUM 2 DEVICES)



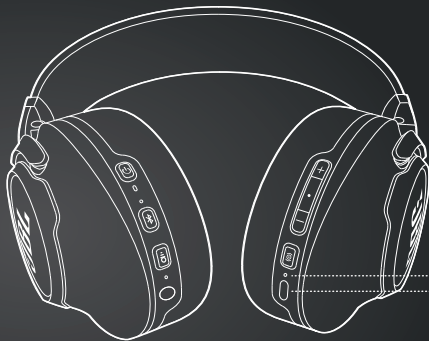

③

CHARGING



CHARGE  →  ⌚ 2HR

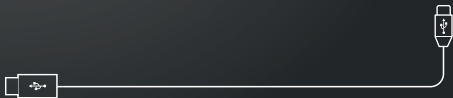

15MIN  = 2H 





LED BEHAVIORS





○  POWER ON



  BT CONNECTING

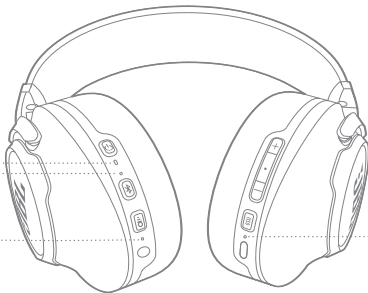

  BT CONNECTED

○  ANC ON



  LOW BATTERY

  CHARGING

  FULLY CHARGED

TECH SPEC

DRIVER SIZE:	40 mm dynamic driver
FREQUENCY RESPONSE (PASSIVE):	16 Hz - 40 kHz
FREQUENCY RESPONSE (ACTIVE):	16 Hz - 22 kHz
SENSITIVITY:	93 dB SPL @ 1 kHz / 1 mW
MAXIMUM SPL:	91 dB
MAXIMUM INPUT POWER (PASSIVE):	2000 mW
MICROPHONE SENSITIVITY:	-24 dBV @ 1 kHz / Pa
IMPEDANCE:	32 ohm
BLUETOOTH TRANSMITTED POWER:	<6 dBm
BLUETOOTH TRANSMITTED MODULATION:	GFSK, $\pi/4$ DQPSK, 8DPSK
BLUETOOTH FREQUENCY:	2.402 GHz - 2.480 GHz
BLUETOOTH PROFILE VERSION:	A2DP 1.3, AVRCP 1.5, HFP 1.6
BLUETOOTH VERSION:	V5.0
BATTERY TYPE:	LITHIUM ION POLYMER BATTERY (3.7 V / 730 mAh)
POWER SUPPLY:	5 V $\overline{\text{---}}$ 1 A
CHARGING TIME:	<2 hrs
MUSIC PLAY TIME WITH BT ON :	50 hrs
MUSIC PLAY TIME WITH BT & ANC ON:	up to 22 hrs
MUSIC PLAY TIME WITH AUX-IN & ANC ON:	up to 30 hrs
WEIGHT:	372 g



DA

HVAD ER DER I ÆSKEN APP

MINE JBL HØRETELEFONER FÅ ENNU MERE KONTROL OG PERSONLIGGØRELSE AF DIN LYTTEOPLEVEELSE MED DENNE GRATIS APP.

TÆND & FORBIND STYRING MED KNAF

TALKTHRU
AMBIENT AWARE & TALKTHRU
LIGA/DESLIGAFLERE
FORBINDELSERPUNKTER

PARRINGSTILSTAND
MAKSIMALT 2 ENHEDER
OPLADER
LED-ADFÆRD
TÆND
BT OPRETTER FORBINDELSE
BT FORBUNDET
ANC TÆNDT
LAVT BATTERI
OPLADER
HELT OPLADT

TEKNISKE SPECIFIKATIONER

DRIVERSTØRRELSE: 40 mm dynamisk driver
FREKVENSRERESPONS (PASSIV): 16 Hz - 40 kHz
FREKVENSRERESPONS (AKTIV): 16 Hz - 22 kHz
FØLSOMHED: 93 dB SPL @ 1 kHz/1 mW
MAKS. SPL: 91 dB
MAKSIMAL INDGANGSSTYRKE (PASSIV): 2000 mW
MIKROFONFØLSOMHED: -24 dBV@1kHz/Pa
IMPEDANS: 32 ohm
BLUETOOTH-SENDEEFFEKT: <6 dBm
BLUETOOTH-OVERFØRT MODULATION: GFSK, π/4 DQPSK, 8DPSK
BLUETOOTH-FREKVENNS: 2.402 GHz - 2.480 GHz
BLUETOOTH-PROFILVERSION: A2DP 1.3, AVRCP 1.5, HFP 1.6
BLUETOOTH-VERSION: V5.0
BATTERITYPE: LITHIUM-ION POLYMER BATTERI (3.7 V/730 mAh)
STRØMFORSYNING: 5 V --- 1 A
OPLADNINGSTID: <2 timer
MUSIKSPILLETID MED BT SLÅET TIL: 50 timer
MUSIK-SPILLETID MED BT & ANC TÆNDT: op til 22 timer
MUSIK-SPILLETID MED AUX-IN & ANC TÆNDT: op til 30 timer
VEGT: 372 g

DE

VERPACKUNGSINHALT APP

MY JBL HEADPHONES
HOL DIR MIT DIESER KOSTENLOSEN APP NOCH MEHR KONTROLLE UND PERSONALISIERUNG DEINES HÖRERLEBNISSES.

EINSCHALTEN UND VERBINDEN TASTENBEFEHL

TALKTHRU
AMBIENT AWARE / TALKTHRU
EIN/AUS
MULTI-POINT-KONNEKTIVITÄT

TECHNISCHE DATEN

TREIBERGRÖSSE: 40-mm-dynamiktreiber
FREQUENZGANG (PASSIV): 16 Hz – 40 kHz
FREQUENZGANG (AKTIV): 16 Hz – 22 kHz
EMPFINDLICHKEIT: 93 dB SPL BEI 1 kHz / 1 mW
MAXIMALER SCHALLDRUCKPEGEL: 91 dB
MAX. EINGANGSLEISTUNG (PASSIV): 2000 mW
MIKROFONEMPFINDLICHKEIT: -24 dBV@1kHz/Pa
IMPEDANZ: 32 ohm
BLUETOOTH-ÜBERTRAGUNGSLEISTUNG: <6 dBm
BLUETOOTH-ÜBERTRAGUNGSMODULATION: GFSK, π/4 DQPSK, 8DPSK
BLUETOOTH-FREQUENZ: 2.402 GHz - 2.480 GHz
BLUETOOTH-PROFILVERSION: A2DP 1.3, AVRCP 1.5, HFP 1.6
BLUETOOTH-VERSION: V5.0
AKKU-TYP: LITHIUM-IONEN-POLYMERAKKU (3.7 V/730 mAh)
ENERGIEVERSORGUNG: 5 V --- 1 A
LADZEIT: <2 std.
EINGESCHALTETEM BT: 50 std.
MUSIKWIEDERGABEZEIT MIT EINGESCHALTETEM BT UND ANC: bis zu 22 Stunden
MUSIKWIEDERGABEZEIT MIT AUX-IN UND EINGESCHALTETEM ANC: bis zu 30 Stunden
GEWICHT: 372 g

ES

CONTENIDO DE LA CAJA APLICACIÓN

MIS AURICULARES JBL
CONTROLA Y PERSONALIZA TODAVÍA MÁS TU EXPERIENCIA DE SONIDO CON ESTA APLICACIÓN GRATUITA.

ENCENDER Y CONECTAR COMANDOS DE LOS BOTONES

TALKTHRU
AMBIENT AWARE / TALKTHRU
ENCENDIDO/APAGADO
CONEXIÓN MULTIPUNTO

ESPECIFICACIONES TÉCNICAS

TAMAÑO DE LA UNIDAD: unidad dinámica de 40 mm
RESPUESTA EN FRECUENCIAS (PASIVA): 16 Hz – 40 kHz
RESPUESTA EN FRECUENCIAS (ACTIVA): 16 Hz – 22 kHz
SENSIBILIDAD: 93 dB NPS A 1 kHz/1 mW
NPS MÁXIMO: 91 dB
POTENCIA DE ENTRADA MÁXIMA (PASIVA): 2000 mW
SENSIBILIDAD DEL MICROFONO: -24 dBV@1 kHz/Pa
IMPEDANCIA: 32 ohm
POTENCIA TRANSMITIDA POR BLUETOOTH: <6 dBm
MODULACIÓN TRANSMITIDA POR BLUETOOTH: GFSK, π/4 DQPSK, 8DPSK
FRECUENCIA DE BLUETOOTH: 2.402 GHz - 2.480 GHz
VERSIÓN DEL PERFIL DE BLUETOOTH: A2DP 1.3, AVRCP 1.5, HFP 1.6
VERSIÓN DE BLUETOOTH: V5.0
TIPO DE BATERÍA: BATERÍA DE ION-LITIO POLIMÉRICA (3.7 V / 730 mAh)
FUENTE DE ALIMENTACIÓN: 5 V --- 1 A
TIEMPO DE CARGA: <2 h
TIEMPO DE REPRODUCCIÓN DE MÚSICA CON BT ACTIVADO: 50 h
TIEMPO DE REPRODUCCIÓN DE MÚSICA CON BT Y ANC ACTIVADOS: hasta 22 horas
TIEMPO DE REPRODUCCIÓN DE MÚSICA CON AUX-IN Y ANC ACTIVADO: hasta 30 horas
PESO: 372 g

FI

PAKKAUKSEN SISÄLTÖ SOVELLUS

MY JBL HEADPHONES

HALLITSE JA PERSONOI VIELÄKIN PAREMMIN KUUNTELUKOKEMUSTASI TÄMÄN ILMAISEN SOVELLUKSEN AVULLA.

VIRRAN KYTKEMINEN JA YHDISTÄMINEN PAINIKEKOMENTO

TALKTHRU

AMBIENT AWARE / TALKTHRU

PÄÄLLÄ / POIS

MONIPISTEYHTEYS

TEKNISET TIEDOT

KAIUTINELEMENTIN KOKO:

40 mm dynaaminen elementti

TAAJUUSVASTE (PASSIIVINEN):

16 Hz – 40 kHz

TAAJUUSVASTE (AKTIIVINEN):

16 Hz – 22 kHz

HERKKYYS:

93 dB SPL @ 1 kHz/1 mW

MAKSIMI SPL:

91 dB

MAKSIMISYÖTTÖTEHO (PASSIIVINEN):

2000 mW

MIKROFONIN HERKKYYS:

-24 dBV@1 kHz/Pa

IMPEDANSSI:

32 ohmia

BLUETOOTH-LÄHETTIMEN TEHO:

<6 dBm

BLUETOOTH-LÄHETTIMEN MODULAATIO:

GFSK, π/4 DQPSK, 8DPSK

BLUETOOTH-TAAJUUS:

2.402 GHz - 2.480 GHz

BLUETOOTH-PROFILIVERSIO:

A2DP 1.3, AVRCP 1.5, HFP 1.6

BLUETOOTH-VERSIO:

V5.0

AKKUTYYPI:

LITHIUM-IONIPOLYMEERIAKKU (3.7 V/730 mAh)

VIRTALÄHDE:

5 V --- 1 A

LATAUSAIKA:

<2 h

MUSIIKIN TOISTOAIKA, KUN BT ON PÄÄLLÄ:

50 h

MUSIIKIN TOISTOAIKA, KUN BT JA ANC

ovat päällä

ovat päällä:

enintään 22 tuntia

MUSIIKIN TOISTOAIKA, KUN AUX IN JA ANC

ovat päällä:

ovat päällä:

enintään 30 tuntia

PAINO:

372 g

FR

CONTENU DE LA BOÎTE APPLICATION

MY JBL HEADPHONES

OBTENEZ ENCORE PLUS DE CONTRÔLE ET DE PERSONNALISATION DE VOTRE EXPÉRIENCE DÉCOUTE AVEC CETTE APPLICATION GRATUITE.

ALLUMAGE ET CONNEXION COMMANDES DES BOUTONS

TALKTRHU

AMBIENT AWARE ET TALKTRHU

MARCHE / ARRÊT

CONNEXION MULTIPOINT

SPÉC. TECHNIQUES

TAILLE DE HAUT-PARLEUR :

haut-parleur dynamique 40 mm

RÉPONSE EN FRÉQUENCE (PASSIF) :

16 Hz – 40 kHz

RÉPONSE EN FRÉQUENCE (ACTIF) :

16 Hz – 22 kHz

SENSIBILITÉ :

93 dB SPL @ 1 kHz / 1 mW

PRESSION SONORE MAX. :

91 dB

PUISSANCE D'ENTRÉE MAXIMUM (PASSIF) :

2000 mW

SENSIBILITÉ DU MICROPHONE :

-24 dBV @ 1 kHz / Pa

IMPÉDANCE :

32 ohm

PUISSANCE BLUETOOTH ÉMISE :

<6 dBm

MODULATION BLUETOOTH ÉMISE :

GFSK, π/4 DQPSK, 8DPSK

FRÉQUENCES BLUETOOTH :

2.402 GHz - 2.480 GHz

VERSION DU PROFIL BLUETOOTH :

A2DP 1.3, AVRCP 1.5, HFP 1.6

VERSION DU BLUETOOTH :

V5.0

TYPE DE BATTERIE :

BATTERIE LITHIUM ION POLYMÈRE (3.7 V/730 mAh)

ALIMENTATION ÉLECTRIQUE :

5 V --- 1 A

TEMPS DE CHARGE :

<2 h

AUTONOMIE DE MUSIQUE AVEC BT ACTIF :

50 h

AUTONOMIE AVEC BT ET RBA ACTIVE :

jusqu'à 22 h

AUTONOMIE AVEC AUX-IN ET RBA ACTIVE :

jusqu'à 30 h

POIDS :

372 g

HU

A DOBOZ TARTALMA ALKALMAZÁS

AZ EN JBL FEJHALLGATÓM SZEREZELLEN MÉG NAGYOBB IRÁNYÍTÁST ÉS SZABJA MÉG INKÁBB SZEMÉLYRE A HALLGATÁSI ÉLMÉNYT EZZEL AZ INGYENES ALKALMAZÁSSAL.

BEKAPCSOLÁS ÉS CSATLAKOZÁS GOMB PARANCS

TALKTHRU

KÖRNYEZETI ÉRZÉKELÉS / TALKTHRU

BE/KI

TECH SPEC

MEGHAJTÓ MÉRETE:

40 mm-es dinamikus meghajtó

FREKVENCIA VÁLASZ (PASSZÍV):

16 Hz – 40 kHz

FREKVENCIA VÁLASZ (AKTÍV):

16 Hz – 22 kHz

ÉRZÉKENYSÉG:

93 dB SPL @ 1 kHz / 1 mW

MAXIMUM SPL:

91 dB

MAXIMÁLIS BEMENETI ÁRAM (PASSZÍV):

2000 mW

MIKROFON ÉRZÉKENYSÉG:

-24 dBV@1kHz/Pa

IMPEDANCIA:

32 ohm

BLUETOOTH ÁTVITT ÁRAM:

<6 dBm

BLUETOOTH ÁTVITT MODULÁCIÓ:

GFSK, π/4 DQPSK, 8DPSK

BLUETOOTH FREKVENCIA:

2.402 GHz - 2.480 GHz

BLUETOOTH PROFILVERZIÓ:

A2DP 1.3, AVRCP 1.5, HFP 1.6

BLUETOOTH VERZIÓ:

V5.0

AKKUMULÁTOR TÍPUS:

LITHIUM-ION POLIMER AKKUMULÁTOR (3.7 V/730 mAh)

TÁPELLÁTÁS:

5 V --- 1 A

TÖLTÉSI IDŐ:

<2 óra

A BT-VEL TÖRTÉNŐ ZENE LEJÁTSZÁSI IDŐ:

50 óra

ZENELEJÁTSZÁSI IDŐ BEKAPCSOLT BT ÉS

vel akár 22 órán át

ANC MELLETT:

vel akár 30 órán át

ANC MELLETT:

vel akár 30 órán át

SÜLY:

372 g

IT

CONTENUTO DELLA CONFEZIONE APP

MY JBL HEADPHONES

OTTIENI UN MAGGIORE CONTROLLO E PERSONALIZZAZIONE DELLA TUA ESPERIENZA DI ASCOLTO CON QUESTA APP GRATUITA.

ACCENSIONE E COLLEGAMENTO PULSANTE COMANDO

TALKTHRU

AMBIENT AWARE / TALKTHRU ON / OFF

COLLEGAMENTO MULTI-PUNTO

MODALITÀ DI ACCOPPIAMENTO

* (MASSIMO 2 DISPOSITIVI)

RICARICA COMPORTAMENTO DEI LED

ACCENSIONE

COLLEGAMENTO BT

BT COLLEGATO

ANC ATTIVA

BATTERIA SCARICA

RICARICA

COMPLETAMENTE CARICA

SPECIFICHE TECNICHE

DIMENSIONE DEL DRIVER:

driver dinamico da 40 mm

RISPOSTA IN FREQUENZA (PASSIVA):

16 Hz – 40 kHz

RISPOSTA IN FREQUENZA (ATTIVA):

16 Hz – 22 kHz

SENSIBILITÀ:

93 dB SPL @ 1 kHz / 1 mW

SPL MASSIMO:

91 dB

POTENZA IN INGRESSO MASSIMA (PASSIVA):

2000 mW

SENSIBILITÀ DEL MICROFONO:

-24 dBV@1kHz/Pa

IMPEDENZA:

32 ohm

POTENZA DEL TRASMETTITORE BLUETOOTH:

<6 dBm

MODULAZIONE DELLA TRASMISSIONE BLUETOOTH:

GFSK, π/4 DQPSK, 8DPSK

FREQUENZA BLUETOOTH:

2.402 GHz - 2.480 GHz

VERSIONE PROFILO BLUETOOTH:

A2DP 1.3, AVRCP 1.5, HFP 1.6

VERSIONE BLUETOOTH:

V5.0

TIPO DI BATTERIA:

BATTERIA AI POLIMERI DI LITIO (3.7 V/730 mAh)

ALIMENTAZIONE:

5 V --- 1 A

TEMPO DI RICARICA:

<2 ore

AUTONOMIA IN RIPRODUZIONE CON BT ATTIVO:

50 ore

AUTONOMIA IN RIPRODUZIONE CON BT

fino a 22 ore

E ANC ATTIVO:

AUTONOMIA IN RIPRODUZIONE CON AUX-IN

fino a 30 ore

E ANC ATTIVO:

372 g

PESO:

NL

VERPAKKINGSINHOUD APP

MY JBL HEADPHONES

PROFITEER VAN OPTIMALE CONTROLE EN PERSOONLIJKE LUISTERERVARING MET DEZE GRATIS APP.

INSCHAKELEN EN VERBINDEN KNOP FUNCTIE

TALKTHRU

AMBIENT AWARE / TALKTHRU AAN/LIET

MULTI-POINT VERBINDING

TECHNISCHE SPECIFICATIES

DRIVER AFMETING:

40 mm dynamisch driver

FREQUENTIE-RESPONS (PASSIEF):

16 Hz – 40 kHz

FREQUENTIE-RESPONS (ACTIEF):

16 Hz – 22 kHz

GEVOELIGHEID:

93 dB SPL @ 1 kHz / 1 mW

MAXIMALE SPL:

91 dB

MAXIMALE INGANGSVERMOGEN (PASSIEF):

2000 mW

MICROFOONGEVOELIGHEID:

-24 dBV@1kHz/Pa

IMPEDANTIE:

32 ohm

BLUETOOTH ZENDVERMOGEN:

<6 dBm

BLUETOOTH VERZONDEN MODULATIE:

GFSK, π/4 DQPSK, 8DPSK

BLUETOOTH FREQUENTIE:

2.402 GHz - 2.480 GHz

BLUETOOTH PROFIELVERSIE:

A2DP 1.3, AVRCP 1.5, HFP 1.6

BLUETOOTH VERSIE:

V5.0

TYPE BATTERIJ:

LITHIUM ION POLYMEERBATTERIJ (3.7 V/730 mAh)

STROOMVOORZIENING:

5 V --- 1 A

LAADTIJD:

<2 uur

MUZIEKSPEELTIJD MET BT AAN:

50 uur

MUZIEK AFSPEELTIJD MET BT & ANC AAN:

maximaal 22 uur

MUZIEK AFSPEELTIJD MET AUX-IN & ANC AAN:

maximaal 30 uur

GEWICHT:

372 g

NO

DETTE ER I ESKEN APP

MINE JBL-HODETELEFONER

FÅ BEDRE KONTROLL OG TILPASNING AV LYTTEOPPLEVSELSEN MED DENNE GRATISAPPEN.

PÅ OG KOBLE TIL KNAPPEKOMMANDO

TALKTHRU

OMGIVELSESLYD/TALKTHRU AV/PÅ

FLERPUNKTSFORBINDELSE

TEKNISKE SPESIFIKASJONER

DRIVERSTØRRELSE:

40 mm dynamisk driver

FREKVENSRSPONS (PASSIV):

16 Hz – 40 kHz

FREKVENSRSPONS (AKTIV):

16 Hz – 22 kHz

FØLSOMHET:

93 dB SPL @ 1 kHz / 1 mW

MAKS. SPL:

91 dB

MAKS. INNGANGSEFFEKT (PASSIV):

2000 mW

MIKROFONFØLSOMHET:

-24 dBV@1kHz/Pa

IMPEDANS:

32 ohm

BLUETOOTH-OVERFØRT EFFEKT:

<6 dBm

BLUETOOTH-OVERFØRT MODULERING:

GFSK, π/4 DQPSK, 8DPSK

BLUETOOTH-FREKVENNS:

2.402 GHz - 2.480 GHz

BLUETOOTH-PROFILVERSJON:

A2DP 1.3, AVRCP 1.5, HFP 1.6

BLUETOOTH-VERSJON:

V5.0

BATTERITYPE:

LITHIUM-ION-POLYMERBATTERI (3.7 V/730 mAh)

STRØMFORSYNING:

5 V --- 1 A

LADETID:

<2 t

AVSPILLINGSTID MED BT PÅ:

50 t

SPILLETID MUSIKK MED BT OG ANC PÅ:

opptil 22 timer

SPILLETID MUSIKK MED AUX-IN OG ANC PÅ:

opptil 30 timer

VEKT:

372 g

SAMMENKOBLINGSMODUS

* (MAKS. 2 ENHETER)

LADER LED-ATTFERD PÅ

BT-TILKOBLING

BT TILKOBLET

ANC PÅ

LAVT BATTERINIVÅ

LADER FULLADET

PL

**ZAWARTOŚĆ ZESTAWU
APLIKACJA**

MY JBL HEADPHONES

ZYSKAJ NAWET WIEKSZĄ KONTROLĘ I
MOŻLIWOŚĆ PERSONALIZACJI BRZMIENIA,
WYKORZYSTUJĄC TĘ BEZPŁATNĄ APLIKACJĘ.**WŁĄCZANIE ZASILANIA I ŁĄCZENIE
DZIAŁANIE PRZYCISKÓW**

TALKTHRU

AMBIENT AWARE / TALKTHRU

WŁ. / WYŁ.

POŁĄCZENIE WIELOPUNKTOWE

TRYB PAROWANIA

DANE TECHNICZNE

ROZMIAR PRZETWORNIKA:

PASMO PRZENOSZENIA (PASYWNE):

PASMO PRZENOSZENIA (AKTYWNE):

EFEKTYWNOŚĆ:

MAKSYMALNE CIŚNIENIE AKUSTYCZNE SPL:

MAKS. MOC WEJŚCIA (PASYWNE):

CZUŁOŚĆ MIKROFONU:

IMPEDANCJA:

MOC NADAWANIA BLUETOOTH:

MODULACJA NADAWANIA BLUETOOTH:

CZĘSTOTLIWOŚĆ BLUETOOTH:

WERSJA PROFILU BLUETOOTH:

WERSJA BLUETOOTH:

BATERIA:

ZASILANIE:

CZAS ŁADOWANIA:

CZAS ODTWARZANIA MUZYKI Z WŁĄCZONĄ

FUNKCJĄ BLUETOOTH:

CZAS ODTWARZANIA MUZYKI Z WŁĄCZONĄ

FUNKCJĄ BLUETOOTH I ANC:

CZAS ODTWARZANIA MUZYKI Z WŁĄCZONĄ

FUNKCJĄ ANC I AUX-IN:

MASA:

* (MAKS. DWA URZĄDZENIA)

**ŁADOWANIE
DZIAŁANIE DIODY**

WŁ. ZASILANIA

NAWIAZYWANIE POŁĄCZENIA BLUETOOTH

NAWIAZANO POŁĄCZENIE BLUETOOTH

ANC WŁ.

BATERIA BLISKA WYCZERPANIA

ŁADOWANIE

PEŁNE NAŁADOWANIE

dynamiczny przetwornik 40 mm

16 Hz – 40 kHz

16 Hz – 22 kHz

93 dB SPL dla 1 kHz / 1 mW

91 dB

2000 mW

-24 dBV@1 kHz/Pa

32 ohm

<6 dBm

GFSK, π/4 DQPSK, 8DPSK

2.402 GHz - 2.480 GHz

A2DP 1.3, AVRCP 1.5, HFP 1.6

V5.0

AKUMULATOR LITOWO-POLIMEROWY (3.7V/730mAh)

5V --- 1A

<2 h

50 h

do 22 godz.

do 30 godz.

372 g

PT-BR

**CONTEÚDO DA CAIXA
APLICATIVO**

MY JBL HEADPHONES

O MY JBL HEADPHONES É UM APLICATIVO
GRATUITO, QUE PERMITE QUE VOCÊ
PERSONALIZE E CONTROLE AINDA MELHOR
SUA EXPERIÊNCIA DE SOM**LIGA/DESLIGA E CONEXÃO
BOTÃO DE COMANDO**

TALKTHRU

**TECNOLOGIAS AMBIENT AWARE E
TALKTHRU**

LIGA/DESLIGA

ESPECIFICAÇÕES TÉCNICAS

TAMANHO DO DRIVER:

RESPOSTA DE FREQUÊNCIA (PASSIVA):

RESPOSTA DE FREQUÊNCIA (ATIVA):

SENSIBILIDADE:

SPL MÁXIMO:

POTÊNCIA DE ENTRADA MÁXIMA (MODO PASSIVO):

SENSIBILIDADE DO MICROFONO:

IMPEDÂNCIA:

POTÊNCIA DO TRANSMISSOR BLUETOOTH:

MODULAÇÃO DO TRANSMISSOR BLUETOOTH:

FREQUÊNCIA BLUETOOTH:

VERSÃO DO PERFIL BLUETOOTH:

VERSÃO BLUETOOTH:

TIPO DE BATERIA:

ENTRADA DE ENERGIA:

TEMPO DE CARREGAMENTO:

TEMPO DE REPRODUÇÃO COM BT LIGADO:

TEMPO DE REPRODUÇÃO COM BT E

CANCELAMENTO DE RUÍDO ATIVADO:

TEMPO DE REPRODUÇÃO COM ENTRADA AUX E

CANCELAMENTO DE RUÍDO ATIVADO:

PESO:

CONEXÃO MULTIPONTO

MODO DE EMPARELHAMENTO

* (MÁXIMO DOIS DISPOSITIVOS)

**CARREGANDO
FUNCIONAMENTO DO LED**

LIGA/DESLIGA

BT CONECTANDO

BT CONECTADO

CANCELAMENTO DE RUÍDOS LIGADO

BATERIA FRACA

CARREGANDO

BATERIA COM CARGA PLENA

driver dinâmico de 40 mm

16 Hz – 40 kHz

16 Hz – 22 kHz

93 dB SPL a 1 kHz / 1 mW

91 dB

2000 mW

-24 dBV@1 kHz/Pa

32 ohm

<6 dBm

GFSK, π/4 DQPSK, 8DPSK

2.402 GHz - 2.480 GHz

A2DP 1.3, AVRCP 1.5, HFP 1.6

V5.0

POLÍMERO E LÍPIO IÔNICO (3.7V/730mAh)

5V --- 1A

<2 horas

50 horas

Até 22 horas

Até 30 horas

372 g

RU

**КОМПЛЕКТ ПОСТАВКИ
ПРИЛОЖЕНИЕ**

МОИ НАУШНИКИ JBL

ДОПОЛНИТЕЛЬНЫЕ ВОЗМОЖНОСТИ
УПРАВЛЕНИЯ И НАСТРОЙКИ ПАРАМЕТРОВ
ПРОСЛУШИВАНИЯ С ПОМОЩЬЮ НАШЕГО
БЕСПЛАТНОГО ПРИЛОЖЕНИЯ.**ВКЛЮЧЕНИЕ И СОПРЯЖЕНИЕ
КНОПКИ УПРАВЛЕНИЯ**

TALKTHRU

AMBIENT AWARE/TALKTHRU

ВКЛ./ВЫКЛ.

МНОГОТОЧЕЧНОЕ ПОДКЛЮЧЕНИЕ

РЕЖИМ СОПРЯЖЕНИЯ

ТЕХНИЧЕСКИЕ ХАРАКТЕРИСТИКИ

РАЗМЕР МЕМБРАНЫ:

ЧАСТОТНАЯ ХАРАКТЕРИСТИКА

(ПАССИВНЫЙ РЕЖИМ):

ЧАСТОТНАЯ ХАРАКТЕРИСТИКА (АКТИВНЫЙ

РЕЖИМ):

ЧУВСТВИТЕЛЬНОСТЬ:

МАКС. УРОВЕНЬ ЗВУКОВОГО ДАВЛЕНИЯ:

МАКСИМАЛЬНАЯ ВХОДНАЯ МОЩНОСТЬ

(ПАССИВНЫЙ РЕЖИМ):

ЧУВСТВИТЕЛЬНОСТЬ МИКРОФОНА:

ИМПЕДАНС:

МОЩНОСТЬ BLUETOOTH-ПЕРЕДАТЧИКА:

МОДУЛЯЦИЯ BLUETOOTH-ПЕРЕДАТЧИКА:

ЧАСТОТА BLUETOOTH:

ВЕРСИЯ ПРОФИЛЯ BLUETOOTH:

ВЕРСИЯ BLUETOOTH:

ТИП АККУМУЛЯТОРА:

ИСТОЧНИК ПИТАНИЯ:

ВРЕМЯ ЗАРЯДКИ:

ВРЕМЯ ВОСПРОИЗВЕДЕНИЯ МУЗЫКИ С

ВКЛЮЧЕННЫМ BT:

ВРЕМЯ ВОСПРОИЗВЕДЕНИЯ МУЗЫКИ С

ВКЛЮЧЕННЫМ BLUETOOTH И АДАПТИВНЫМ

ШУМОПОНИЖЕНИЕМ:

ВРЕМЯ ВОСПРОИЗВЕДЕНИЯ МУЗЫКИ С

ПОДКЛЮЧЕНИЕМ ПО AUX-IN И ВКЛЮЧЕННЫМ

АДАПТИВНЫМ ШУМОПОНИЖЕНИЕМ:

ВЕС:

* (НЕ БОЛЕЕ 2 УСТРОЙСТВ)

**ИДЕТ ЗАРЯДКА
СИГНАЛЫ ИНДИКАТОРОВ**

ПИТАНИЕ ВКЛЮЧЕНО

ПОДКЛЮЧЕНИЕ ПО BLUETOOTH

ПОДКЛЮЧЕНИЕ ПО BLUETOOTH

УСТАНОВЛЕНО

АДАПТИВНОЕ ШУМОПОДАВЛЕНИЕ

ВКЛЮЧЕНО

АККУМУЛЯТОР РАЗРЯЖЕН

ИДЕТ ЗАРЯДКА

ПОЛНОСТЬЮ ЗАРЯЖЕНО

ДИНАМИЧЕСКАЯ МЕМБРАНА 40 мм

16 Гц – 40 кГц

16 Гц – 22 кГц

УРОВЕНЬ ЗВУКОВОГО ДАВЛЕНИЯ 93 ДБ ПРИ 1 КГЦ, 1 МБТ

91 ДБ

2000 мВт

-24 дБ*В@1 КГц*1 Па

32 Ом

<6 дБ/мВт

GFSK, π/4 DQPSK, 8DPSK

2.402 ГГц - 2.480 ГГц

A2DP 1.3, AVRCP 1.5, HFP 1.6

V5.0

ЛИТИЙ-ИОННЫЙ ПОЛИМЕРНЫЙ АККУМУЛЯТОР

(3.7 В/730 мА*ч)

5 В --- 1 А

<2 ч.

50 ч.

до 22 часов

до 30 часов

372 г

SV

VAD SOM FINNS I LÅDAN APP

MINA JBL-HÖRLURAR

FÅ ÄNNU MER KONTROLL OCH ANPASSNING
AV DIN MUSIKUPPLEVELSE MED DEN HÄR
KOSTNADSFRIA APPEN.

SLÅ PÅ OCH ANSLUT KNAPPKOMMANDO

TALKTHRU

AMBIENT AWARE / TALKTHRU

PÅ / AV

FLERPUNKTSANSLUTNING

TEKNISKA SPECIFIKATIONER

ELEMENTSTORLEK:

40 mm dynamiskt element

FREKVENSFÖRSTÄRKNING (PASSIV):

16 Hz – 40 kHz

FREKVENSFÖRSTÄRKNING (ACTIVE):

16 Hz – 22 kHz

KÄNSLIGHET:

93 dB SPL @ 1 kHz / 1 mW

MAX SPL:

91 dB

MAXIMAL INGÅNGSEFFEKT (PASSIV):

2000 mW

MIKROFONSENSITIVITET:

-24 dBV@1 kHz/Pa

IMPEDANS:

32 ohm

BLUETOOTH-SÄNDARSTRÖM:

<6 dBm

BLUETOOTH-SÄNDARMODULERING:

GFSK, π/4 DQPSK, 8DPSK

BLUETOOTH-FREKVENNS:

2.402 GHz - 2.480 GHz

BLUETOOTH-PROFILERS VERSION:

A2DP 1.3, AVRCP 1.5, HFP 1.6

BLUETOOTH-VERSION:

V5.0

BATTERITYP:

BATTERI (LITIUMJONPOLYMER) (3.7V/730 mAh)

STRÖMFÖRSÖRJNING:

5V --- 1 A

LADDNINGSTID:

<2 timmar

MUSIKSPELTID VIA BT:

50 timmar

MUSIKSPELTID MED BT OCH ANC PÅSLAGET:

upp till 22 timmar

MUSIKSPELTID MED AUX-IN OCH ANC PÅSLAGET:

upp till 30 timmar

VIKT:

372 g

JP

同梱品 アプリ

MY JBL HEADPHONES APP

無料アプリでお好みのサウンドにカスタマイズしてお楽しみください。

電源オン接続 ボタン操作

トークスルー

アンビエントアウェア/ トークスルー

オン/オフ

マルチポイント接続

技術仕様

ドライバーのサイズ:

40 mm ダイナミックドライバー

周波数特性 (パッシブ):

16 Hz - 40 kHz

周波数特性 (アクティブ):

16 Hz - 22 kHz

出力音圧レベル:

93 dB SPL @ 1 kHz / 1 mW

最大音圧レベル:

91 dB

最大入力電力 (パッシブ):

2000 mW

マイクの出力音圧レベル:

-24 dBV @ 1 kHz / Pa

インピーダンス:

32 Ω

BLUETOOTH 対応トランスミッター

<6 dBm

出力:

<6 dBm

BLUETOOTH 対応トランスミッター

GFSK, π/4 DQPSK, 8DPSK

変調:

2.402 GHz - 2.480 GHz

BLUETOOTH 周波数:

A2DP 1.3, AVRCP 1.5, HFP 1.6

BLUETOOTH のプロファイルバージョン:

V5.0

BLUETOOTH バージョン:

リチウムイオンポリマー電池

バッテリーの種類:

(3.7V/730 mAh)

電源:

5V --- 1 A

充電時間:

<2 時間

BT オンでの音楽再生時間:

約 50 時間

BT オン時の音楽再生時間:

最大約 22 時間

AUX 入力 & ANC オンでの音楽再生時間:

最大約 30 時間

重量:

372 g

KO

구성품

MY JBL HEADPHONES

이 무료 앱을 통해 청취 경험을 더욱
잘 제어하고 사용자에 맞게 설정할
수 있습니다.

전원 켜기 & 연결

버튼 명령

토크스루

주변 인식 / 토크스루

켜짐/꺼짐

멀티포인트 연결

기술 사양

드라이버 크기:

40 mm 동적 드라이버

주파수 응답(패시브):

16 Hz - 40 kHz

주파수 응답(액티브):

16 Hz - 22 kHz

민감도:

93 dB SPL @ 1 kHz / 1 mW

최대 SPL:

91 dB

최대 입력(패시브):

2000 mW

마이크 민감도:

-24 dBV @ 1 kHz / Pa

임피던스:

32 Ω

BLUETOOTH 송신 출력:

<6 dBm

BLUETOOTH 송신 변조:

GFSK, π/4 DQPSK, 8DPSK

BLUETOOTH 주파수:

2.402 GHz - 2.480 GHz

BLUETOOTH 프로파일 버전:

A2DP 1.3, AVRCP 1.5, HFP 1.6

BLUETOOTH 버전:

V5.0

배터리 유형:

리튬이온 폴리머 배터리 (3.7V / 730 mAh)

전원 공급 장치:

5V --- 1 A

충전 시간:

<2 시간

BT로 음악 재생:

50 시간

BT 및 ANC 사용 시 음악 재생 시간:

최대 22 시간

AUX-IN 및 ANC 사용 시 음악 재생 시간:

최대 30 시간

무게:

372 g

TW

包裝盒內物品

應用程式

MY JBL HEADPHONES

使用此免費的應用程式，對您的聆聽體驗進行更大的控制和個性化處理。

通電並連接

按鈕命令

TALKTHRU

環境感知 / TALKTHRU

開啟/關閉

多點連接

配對模式

* (最多2個裝置)

充電中

LED狀態

通電

藍牙連接中

藍牙已連接

ANC開啟

電池電量低

充電中

已充滿電

技術規格

驅動器尺寸：	40 mm 動態驅動器
頻率回應（被動）：	16 Hz – 40 kHz
頻率回應（主動）：	16 Hz – 22 kHz
靈敏度：	93 dB SPL @ 1 kHz / 1 mW
最大 SPL：	91 dB
最大輸入功率（被動）：	2000 mW
麥克風靈敏度：	-24 dBV@1kHz/Pa
阻抗：	32 ohm
藍牙發射機功率：	<6 dBm
藍牙發射機調變：	GFSK, π/4 DQPSK, 8DPSK
藍牙頻率：	2.402 GHz - 2.480 GHz
藍牙設定檔版本：	A2DP 1.3, AVRCP 1.5, HFP 1.6
藍牙版本：	V5.0
電池類型：	聚合體鋰離子電池 (3.7V/730 mAh)
電源：	5V --- 1A
充電時間：	<2小時
在藍牙開啟情況下的音樂播放時間：	50小時
在藍牙和 ANC 均開啟情況下的音樂播放時間：	長達 22 小時
在 AUX 輸入及 ANC 均開啟情況下的音樂播放時間：	長達 30 小時
重量：	372 g

CN

產品清單

應用

MY JBL HEADPHONES

想要打造更具个性化的聆听体验？立即拿起您的智能设备上这款免费应用。

开启与连接

按钮命令

TALKTHRU

环境感知 / TALKTHRU

开启/关闭

多点连接

技术规格

驱动单元尺寸：	40 mm 动圈驱动单元
频率响应（无源）：	16 Hz – 40 kHz
频率响应（有源）：	16 Hz – 22 kHz
灵敏度：	93 dB SPL @ 1 kHz / 1 mW
最大 SPL：	91 dB
最大输入功率（无源）：	2000 mW
麦克风灵敏度：	-24 dBV@1kHz/Pa
阻抗：	32 ohm
蓝牙发射器功率：	<6 dBm
蓝牙发射器调制：	GFSK, π/4 DQPSK, 8DPSK
蓝牙频率：	2.402 GHz - 2.480 GHz
蓝牙配置文件版本：	A2DP 1.3, AVRCP 1.5, HFP 1.6
蓝牙版本：	V5.0
电池类型：	锂离子聚合物 (3.7V/730 mAh)
电源：	5V --- 1A
充电时间：	<2小時
开启蓝牙时的音乐播放时间：	50小時
开启 BT 和 ANC 时的音乐播放时间：	长达 22 小時
接入辅助输入并开启 ANC 时的音乐播放时间：	长达 30 小時
重量：	372 g

ID

ISI KOTAK

APLIKASI

MY JBL HEADPHONES

JADIKAN AKTIVITAS MENDENGAR ANDA LEBIH LELUASA DAN PERSONAL DENGAN APLIKASI GRATIS INI.

MENYALAKAN & MENYAMBUNG

TOMBOL PERINTAH

TALKTHRU

AMBIENT AWARE/TALKTHRU

NYALA / MATI

SAMBUNGAN BANYAK TITIK

SPESIFIKASI TEKNIS

UKURAN DRIVER:	driver dinamis 40 mm
RESPONS FREKUENSI (PASIF):	16 Hz – 40 kHz
RESPONS FREKUENSI (AKTIF):	16 Hz – 22 kHz
SENSITIVITAS:	93 dB SPL @ 1 kHz / 1 mW
SPL MAKSIMAL:	91 dB
DAYA INPUT MAKSIMAL (PASIF):	2000 mW
SENSITIVITAS MIKROFON:	-24 dBV@1kHz/Pa
IMPEDANS:	32 ohm
DAYA TRANSMISI BLUETOOTH:	<6 dBm
MODULASI TRANSMISI BLUETOOTH:	GFSK, π/4 DQPSK, 8DPSK
FREKUENSI BLUETOOTH:	2.402 GHz - 2.480 GHz
VERSI PROFIL BLUETOOTH:	A2DP 1.3, AVRCP 1.5, HFP 1.6
VERSI BLUETOOTH:	V5.0
TIPE BATERAI:	BATERAI POLIMER ION LITIMUM (3.7V/730 mAh)
CATU DAYA:	5V --- 1A
LAMA PENGISIAN DAYA:	<2 jam
WAKTU PUTAR MUSIK DENGAN BT MENYALA:	50 jam
LAMA PEMUTARAN MUSIK SAAT BT & ANC AKTIF:	hingga 22 jam
LAMA PEMUTARAN MUSIK SAAT AUX-IN & ANC AKTIF:	hingga 30 jam
BERAT:	372 g

TR

KUTUDA BULUNANLAR UYGULAMA

JBL KULAKLIKLARIM
BU ÜCRETSİZ UYGULAMA İLE DİNLEME
DENEYİMİNİZİ DAHA FAZLA KONTROL EDİP
KİŞİSELLEŞTİREBİLİRSİNİZ.

GÜCÜ AÇMA VE BAĞLANMA DÜĞME KOMUTU

TALKTHRU
AMBIENT AWARE / TALKTHRU
AÇIK/KAPALI
ÇOK NOKTALI BAĞLANTI

TEKNİK ÖZELLİKLER

SÜRÜCÜ BOYUTU: 40 mm dinamik sürücü
FREKANS YANITI (PASİF): 16 Hz – 40 kHz
FREKANS YANITI (AKTİF): 16 Hz – 22 kHz
HASSASİYET: 93 dB
MAKSİMUM SPL: 91 dB
MAKSİMUM GİRİŞ GÜCÜ (PASİF): 2000 mW
MİKROFON HASSASİYETİ: -24 dBV @ 1kHz / Pa
EMPEDANS: 32 ohm
BLUETOOTH İLETİLEN GÜÇ: <6 dBm
BLUETOOTH İLETİLEN MODÜLASYON: GFSK, π/4 DQPSK, 8DPSK
BLUETOOTH FREKANSI: 2.402 GHz - 2.480 GHz
BLUETOOTH PROFİL SÜRÜMÜ: A2DP 1.3, AVRCP 1.5, HFP 1.6
BLUETOOTH SÜRÜMÜ: V5.0
PİL TİPİ: LİTYUM İYON POLİMER PİL (3.7 V/730 mAh)
GÜÇ KAYNAĞI: 5V --- 1 A
ŞARJ SÜRESİ: <2 saat
BT İLE MÜZİK ÇALMA SÜRESİ: 50 saat
BT VE ANC AÇIKKEN MÜZİK ÇALMA SÜRESİ: 22 saate kadar
AUX-IN & ANC AÇIKKEN MÜZİK ÇALMA SÜRESİ: 30 saate kadar
AĞIRLIK: 372 g

EŞLEŞTİRME MODU
* (MAKSİMUM 2 CİHAZ)
ŞARJ EDİLİYOR
LED GÖSTERGELERİ
GÜÇ AÇIK
BT BAĞLANTISI
BT BAĞLI
ANC AÇIK
DÜŞÜK PİL
ŞARJ EDİLİYOR
TAMAMEN ŞARJ OLDU

(מכשירים לכל היותר 2) *
בטעינה
תפקוד נורית החיזור LED
מתל
מתחבר ל-BT
מחובר ל-BT
פועל ANC
סוללה חלשה
בטעינה
הסוללה טעונה במלואה

HE

מה באריזה
אפליקציה
MY JBL HEADPHONES
קבל אפילו שליטה רבה יותר והתאמה
אישית של חויית ההאזנה שלך באמצעות
אפליקציה חינמית זו.
הפעלה וחיבור
תפקוד הלחצנים
TALKTHRU
AMBIENT AWARE / TALKTHRU
הדלקה / בכיבוי
חיבור רב-נקודתי
מצב צימוד

מפרט טכני

גודל הרמקולים: 40 mm דינמי
תגובת תדר (PASSIVE): 16 Hz – 40 kHz
תגובת תדר (ACTIVE): 16 Hz – 22 kHz
רגישות: 93 דיסibel
מרבית SPL: 91 דיסibel
הספק מוצא מרבי (PASSIVE): 2000 mW
רגישות המיקרופון: -24 dBV @ 1kHz / Pa
עכבה: 32 ohm
הספק משודר BLUETOOTH: <6 dBm
אפנון משודר BLUETOOTH: GFSK, π/4 DQPSK, 8DPSK
תדר BLUETOOTH: 2.402 GHz - 2.480 GHz
גרסת פרופיל BLUETOOTH: A2DP 1.3, AVRCP 1.5, HFP 1.6
גרסת BLUETOOTH: V5.0
סוג סוללה: סוללה פולימרי ליתיום יון (3.7 V / 730 mAh)
ספק כוח: 5V --- 1 A
זמן טעינה: <2 שעות
זמן השמעת מוזיקה עם BT פועל: 50 שעות
זמן השמעת מוזיקה עם BT פועל: 22 שעות
זמן השמעת מוזיקה עם ANC פועל: עד 30 שעות
זמן השמעת מוזיקה עם ANC פועל: עד 30 שעות
משקל: 372 גרם

* (יחידים אחד אחר)
השנ
סלוליות מואר LED
התחיל
גאר האתואל באל BLUETOOTH
א- BLUETOOTH מתואל
תתחיל אלאא התחיל התת
התואר א מתחלפה
השנ
מתחונה באאל

אזק דינמי 40 mm
16 Hz – 40 kHz
16 Hz – 22 kHz
93 דיסibel
91 דיסibel
2000 mW
-24 dBV @ 1kHz / Pa
32 ohm
<6 dBm
GFSK, π/4 DQPSK, 8DPSK
2.402 GHz - 2.480 GHz
A2DP 1.3, AVRCP 1.5, HFP 1.6
V5.0
בטואר א אאאא אאא (3.7 V / 730 mAh)
5V --- 1 A
<2 hrs
50 hrs
אא אא 22 אאא
אא אא 30 אאא
372 g

AR

محتويات العبوة
التطابق
ساعات JBL خاصة
استمتع بمزيد من التحكم والخصوصية عند الاستماع
باستخدام هذا التطبيق المجاني.
تشغيل الطاقة والتوصيل
أوامر الزر
TALKTHRU
میزتا AMBIENT AWARE (الإدراك بال محیط) و
التشغيل وإيقاف تشغيل
اتصال متعدد النقاط
وضع الاقران

المواصفات التقنية

حجم المشغل: 40 mm دينامي
استجابة التردد (سليبي): 16 Hz – 40 kHz
استجابة التردد (نشط): 16 Hz – 22 kHz
الحساسية: 93 dB
أقصى مستوى ضغط صوت: 91 ديبييل
قدرة الدخل القصوى (سليبي): 2000 mW
حساسية الميكروفون: -24 dBV @ 1kHz / Pa
المقاومة: 32 ohm
قدرة إرسال BLUETOOTH: <6 dBm
تضمين إرسال BLUETOOTH: GFSK, π/4 DQPSK, 8DPSK
تردد BLUETOOTH: 2.402 GHz - 2.480 GHz
إصدار ملف تعريف BLUETOOTH: A2DP 1.3, AVRCP 1.5, HFP 1.6
إصدار BLUETOOTH: V5.0
نوع البطارية: بطارية بوليمر ليثيوم أيون (3.7 V / 730 mAh)
إمداد الطاقة: 5V --- 1 A
وقت الشحن: <2 hrs
وقت تشغيل الموسيقى مع استخدام تقنية BLUETOOTH: 50 hrs
وقت تشغيل الموسيقى مع تشغيل تقنية BT & ANC ON: 22 ساعة
وقت تشغيل الموسيقى مع ANC ON و AUX-IN: 30 ساعة
الوزن: 372 g

EL

ΤΙ ΠΕΡΙΛΑΜΒΑΝΕΤΑΙ ΣΤΗ ΣΥΣΚΕΥΑΣΙΑ

ΕΦΑΡΜΟΓΗ

ΑΚΟΥΣΤΙΚΑ ΜΥ JBL
ΕΞΑΣΦΑΛΙΣΤΕ ΑΚΟΜΑ ΜΕΓΑΛΥΤΕΡΟ
ΕΛΕΓΧΟ ΚΑΙ ΕΞΑΤΟΜΙΚΕΥΣΗ ΤΗΣ ΕΜΠΕΙΡΙΑΣ
ΑΚΡΟΑΣΗΣ ΜΕ ΑΥΤΗ ΤΗΝ ΔΩΡΕΑΝ
ΕΦΑΡΜΟΓΗ.

ΑΝΑΜΜΑ & ΣΥΝΔΕΣΗ

ΕΝΤΟΛΗ ΠΛΗΚΤΡΟΥ

TALKTHRU

ΛΕΙΤΟΥΡΓΙΑ AMBIENT

AWARE / TALKTHRU

ΕΝΕΡΓ. / ΑΠΕΝΕΡΓ.

ΣΥΝΔΕΣΗ ΠΟΛΛΑΠΛΩΝ ΣΗΜΕΙΩΝ

ΛΕΙΤΟΥΡΓΙΑ ΖΕΥΞΗΣ
* (ΤΟ ΠΟΛΥ 2 ΣΥΣΚΕΥΕΣ)

ΦΟΡΤΙΣΗ

ΛΕΙΤΟΥΡΓΙΑ LED

ΑΝΑΜΜΑ

ΣΥΝΔΕΣΗ BT

BT ΣΥΝΔΕΘΗΚΕ

ΑΝC ΕΝΕΡΓ.

ΧΑΜΗΛΗ ΜΠΑΤΑΡΙΑ

ΦΟΡΤΙΣΗ

ΕΧΕΙ ΦΟΡΤΙΣΕΙ ΠΛΗΡΩΣ

ΤΕΧΝΙΚΑ ΧΑΡΑΚΤΗΡΙΣΤΙΚΑ

ΜΕΓΕΘΟΣ ΟΔΗΓΟΥ:
ΣΥΧΝΟΤΗΤΑ ΑΠΟΚΡΙΣΗΣ (ΠΑΘΗΤΙΚΗ):
ΣΥΧΝΟΤΗΤΑ ΑΠΟΚΡΙΣΗΣ (ΕΝΕΡΓΗ):

ΕΥΑΙΣΘΗΣΙΑ:
ΜΕΓΙΣΤΟ SPL:
ΜΕΓΙΣΤΗ ΙΣΧΥΣ ΕΙΣΟΔΟΥ (ΠΑΘΗΤΙΚΗ):
ΕΥΑΙΣΘΗΣΙΑ ΜΙΚΡΟΦΩΝΟΥ:
ΑΝΤΙΣΤΑΣΗ:

ΙΣΧΥΣ ΜΕΤΑΔΟΣΗΣ BLUETOOTH:
ΔΙΑΜΟΡΦΩΣΗ ΜΕΤΑΔΟΣΗΣ BLUETOOTH:
ΣΥΧΝΟΤΗΤΑ BLUETOOTH:
ΕΚΔΟΣΗ ΠΡΟΦΙΛ BLUETOOTH:
ΕΚΔΟΣΗ BLUETOOTH:
ΤΥΠΟΣ ΜΠΑΤΑΡΙΑΣ:

ΤΡΟΦΟΔΟΣΙΑ:
ΧΡΟΝΟΣ ΦΟΡΤΙΣΗΣ:
ΔΙΑΡΚΕΙΑ ΑΝΑΠΑΡΑΓΩΓΗΣ ΜΟΥΣΙΚΗΣ ΜΕ ΤΟ BT
ΕΝΕΡΓΟΠΟΙΗΜΕΝΟ:
ΔΙΑΡΚΕΙΑ ΑΝΑΠΑΡΑΓΩΓΗΣ ΜΟΥΣΙΚΗΣ ΜΕ ΤΟ BT
ΚΑΙ ΤΟ ΑΝC ΕΝΕΡΓΟΠΟΙΗΜΕΝΟ:
ΔΙΑΡΚΕΙΑ ΑΝΑΠΑΡΑΓΩΓΗΣ ΜΟΥΣΙΚΗΣ ΜΕ ΤΟ
AUX-IN ΚΑΙ ΤΟ ΑΝC ΕΝΕΡΓΟΠΟΙΗΜΕΝΟ:
ΒΑΡΟΣ:

ΔΥΝΑΜΙΚΟΣ ΟΔΗΓΟΣ 40 mm

16 Hz – 40 kHz

16 Hz – 22 kHz

93 dB SPL @ 1 kHz / 1 mW

91 dB

2000 mW

-24 dBV @ 1kHz / Pa

32 Ωm

<6 dBm

GFSK, π/4 DQPSK, 8DPSK

2.402 GHz - 2.480 GHz

A2DP 1.3, AVRCP 1.5, HFP 1.6

V5.0

ΜΠΑΤΑΡΙΑ ΠΟΛΥΜΕΡΩΝ ΙΟΝΤΩΝ ΛΙΘΙΟΥ

(3.7 V/730 mAh)

5 V ---- 1 A

<2 ώρες

50 ώρες

έως 22 ώρες

έως 30 ώρες

372 g



Este equipamento não tem direito à proteção contra interferência prejudicial e não pode causar interferência em sistemas devidamente autorizados.

Para maiores informações, consulte o site da ANATEL – www.anatel.gov.br

Este produto está homologado pela ANATEL, de acordo com os procedimentos regulamentados pela Resolução n°. 2000/242 e atende aos requisitos técnicos aplicados.



The Bluetooth® word mark and logos are registered trademarks owned by the Bluetooth SIG, Inc. and any use of such marks by HARMAN International Industries, Incorporated is under license. Other trademarks and trade names are those of their respective owners.



COMPLIANCE INFORMATION ON EAR CUP

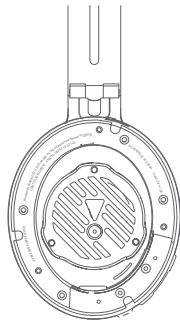
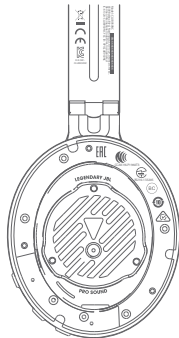
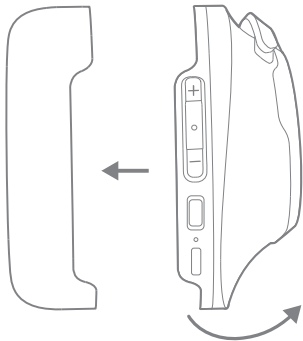

ТОРГОВАЯ МАРКА:	JBL
НАЗНАЧЕНИЕ ТОВАРА:	ПОЛЬЗОВАТЕЛЬСКИЕ НАУШНИКИ
ИЗГОТОВИТЕЛЬ:	ХАРМАН ИНТЕРНЕШНЛ ИНДАСТРИЗ ИНКОРПОРЕЙТЕД, США, 06901 КОННЕКТИКУТ, Г.СТЭМФОРД, АТЛАНТИК СТРИТ 400, ОФИС 1500
СТРАНА ПРОИСХОЖДЕНИЯ:	КИТАЙ
ИМПОРТЕР В РОССИЮ:	ООО "ХАРМАН РУС СИАЙЭС", РОССИЯ, 127018, Г.МОСКВА, УЛ. ДВИНЦЕВ, Д.12, К 1
ГАРАНТИЙНЫЙ ПЕРИОД:	1 ГОД
ИНФОРМАЦИЯ О СЕРВИСНЫХ ЦЕНТРАХ:	WWW.HARMAN.COM/RU ТЕЛ. +7-800-700-0467
СРОК СЛУЖБЫ:	2 ГОДА

EAC

ТОВАР СЕРТИФИЦИРОВАН

ДАТА ПРОИЗВОДСТВА: ДАТА ИЗГОТОВЛЕНИЯ УСТРОЙСТВА ОПРЕДЕЛЯЕТСЯ ПО ДВУМ БУКВЕННЫМ ОБОЗНАЧЕНИЯМ ИЗ ВТОРОЙ ГРУППЫ СИМВОЛОВ СЕРИЙНОГО НОМЕРА ИЗДЕЛИЯ, СЛЕДУЮЩИХ ПОСЛЕ РАЗДЕЛИТЕЛЬНОГО ЗНАКА «-». КОДИРОВКА СООТВЕТСТВУЕТ ПОРЯДКУ БУКВ ЛАТИНСКОГО АЛФАВИТА, НАЧИНАЯ С ЯНВАРЯ 2010 ГОДА: 000000-МУ000000, ГДЕ «М» - МЕСЯЦ ПРОИЗВОДСТВА (А - ЯНВАРЬ, В - ФЕВРАЛЬ, С - МАРТ И Т.Д.) И «У» - ГОД ПРОИЗВОДСТВА (А - 2010, В - 2011, С - 2012 И Т.Д.).

ИСПОЛЬЗУЙТЕ УСТРОЙСТВО ТОЛЬКО ПО ПРЯМОМУ НАЗНАЧЕНИЮ В СООТВЕТСТВИИ С ПРЕДОСТАВЛЕННОЙ ИНСТРУКЦИЕЙ. НЕ ПЫТАЙТЕСЬ САМОСТОЯТЕЛЬНО ВСКРЫВАТЬ КОРПУС ТОВАРА И ОСУЩЕСТВЛЯТЬ РЕМОНТ. В СЛУЧАЕ ОБНАРУЖЕНИЯ НЕДОСТАТКОВ ИЛИ ДЕФЕКТОВ, ОБРАЩАЙТЕСЬ ЗА ГАРАНТИЙНЫМ ОБСЛУЖИВАНИЕМ В СООТВЕТСТВИИ С ИНФОРМАЦИЕЙ ИЗ ГАРАНТИЙНОГО ТАЛОНА. ОСОБЫЕ УСЛОВИЯ ХРАНЕНИЯ, РЕАЛИЗАЦИИ И (ИЛИ) ТРАНСПОРТИРОВКИ НЕ ПРЕДУСМОТРЕНЫ. ИЗБЕГАЙТЕ ВОЗДЕЙСТВИЯ ЭКСТРЕМАЛЬНЫХ ТЕМПЕРАТУР, ДОЛГОВРЕМЕННОГО ВОЗДЕЙСТВИЯ ВЛАГИ, СИЛЬНЫХ МАГНИТНЫХ ПОЛЕЙ. УСТРОЙСТВО ПРЕДНАЗНАЧЕНО ДЛЯ РАБОТЫ В ЖИЛЫХ ЗОНАХ. СРОК ГОДНОСТИ НЕ ОГРАНИЧЕН ПРИ СОБЛЮДЕНИИ УСЛОВИЙ ХРАНЕНИЯ. ПОЖАЛУЙСТА, НЕ УТИЛИЗИРУЙТЕ УСТРОЙСТВА С ЛИТИЙ-ИОННЫМИ АККУМУЛЯТОРАМИ ВМЕСТЕ С БЫТОВЫМИ ОТХОДАМИ.