



JBL CINEMA SB160



 DOLBY AUDIO™

 **HDMI**™
HIGH DEFINITION MULTIMEDIA INTERFACE

 Bluetooth®

РУКОВОДСТВО
ПОЛЬЗОВАТЕЛЯ

СОДЕРЖАНИЕ

1. ВВЕДЕНИЕ	4	8. НАСТРОЙКА ЗВУКА	8
2. КОМПЛЕКТАЦИЯ	4	9. СИСТЕМА	8
3. ПОДКЛЮЧЕНИЕ ЗВУКОВОЙ ПАНЕЛИ	4	1. Автоматический режим ожидания	8
Подключение через разъем HDMI (ARC)	4	2. Автоматическое пробуждение	8
Подключение через оптический разъем	5	3. Выбор режимов	9
Подключение к электросети	5	4. Обновление ПО	9
СОПРЯЖЕНИЕ С САБВУФЕРОМ	5	10. ТЕХНИЧЕСКИЕ ХАРАКТЕРИСТИКИ СИСТЕМЫ	9
4. УСТАНОВКА ЗВУКОВОЙ ПАНЕЛИ	6	11. Устранение неполадок	9
4а. Установка звуковой панели на столе	6	Система	9
4б. Установка звуковой панели на стене	6	Звук	9
5. ПОДГОТОВКА	6	Bluetooth	9
Подготовка пульта ДУ	6	Дистанционное управление	9
Замена батареи в пульте	6		
6. ИСПОЛЬЗОВАНИЕ ЗВУКОВОЙ ПАНЕЛИ	7		
1. Управление	7		
2. Использование Bluetooth	7		
3. Использование режима OPTICAL / HDMI ARC	8		
7. Использование пульта телевизора	8		

1. ВВЕДЕНИЕ

Спасибо за покупку звуковой панели CINEMA SB160. Система JBL CINEMA SB160 разработана для того, чтобы у вас в доме всегда был непревзойденный звук. Мы призываем вас уделить несколько минут чтению этого руководства, где описано изделие и содержатся пошаговые инструкции, которые помогут вам в настройке и начале работы.

КОНТАКТЫ: По любым вопросам касательно звуковой панели JBL CINEMA SB160, ее установки или работы обращайтесь к продавцу или лицу, устанавливавшее систему, либо посетите наш веб-сайт: www.JBL.com.

2. КОМПЛЕКТАЦИЯ

Звуковая панель

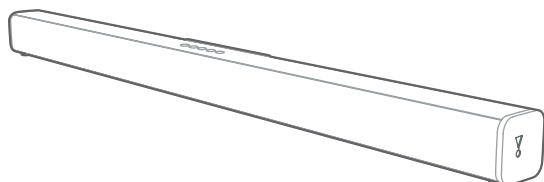

x1

Беспроводной сабвуфер

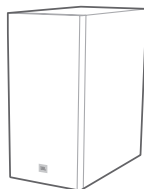

x1

Пульт дистанционного управления и батареи



x1

Кабели питания* (150 см, 4,9 фута)

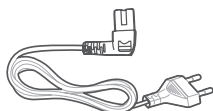

x2

*Типы кабелей питания и количества зависят от региона.

Кабель HDMI (120 см, 4 фута)

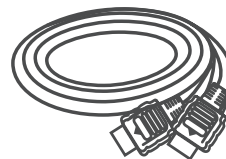

x1

Кронштейны для крепления на стену



x1

Информация о товаре и направляющая для крепления на стену



x1

3. ПОДКЛЮЧЕНИЕ ЗВУКОВОЙ ПАНЕЛИ

Этот раздел поможет подключить звуковую панель к телевизору и другим устройствам, а также настроить всю систему.

Подключение через разъем HDMI (ARC)

Подключение через HDMI поддерживает цифровое аудио и является лучшим вариантом подключения звуковой панели. Если ваш телевизор поддерживает HDMI ARC, вы будете слышать звук телевизора через звуковую панель, используя один кабель HDMI.

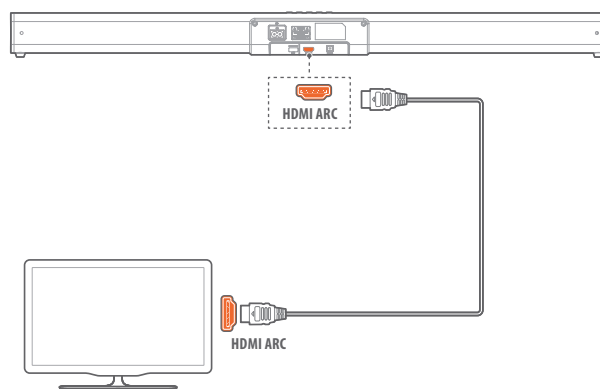

1. При помощи высокоскоростного кабеля HDMI соедините разъем HDMI OUT (ARC) на звуковой панели с разъемом HDMI ARC на телевизоре.

- Разъем HDMI ARC может иметь другое обозначение. Подробные сведения см. в руководстве пользователя к телевизору.

2. На телевизоре включите функцию HDMI-CEC. Подробные сведения см. в руководстве пользователя к телевизору.

Примечание.

- Убедитесь, что функция HDMI CEC на вашем телевизоре включена.
- Телевизор должен поддерживать функцию «HDMI-CEC and ARC». Функция «HDMI-CEC and ARC» должна быть включена.
- Способ настройки функции «HDMI-CEC and ARC» может зависеть от модели телевизора. Подробные сведения о функции ARC см. в руководстве пользователя к телевизору.
- Функцию ARC поддерживают только кабели HDMI 1.4.

Подключение через оптический разъем

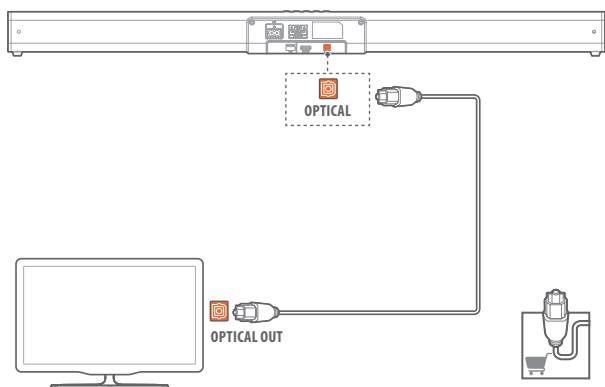

1. Удалите защитную заглушку с оптического разъема (OPTICAL).
При помощи оптического кабеля соедините разъем OPTICAL на звуковой панели с разъемом OPTICAL OUT на телевизоре или другом устройстве.
 - Цифровой оптический разъем должен иметь обозначение «SPDIF» или «SPDIF OUT».

Примечание. Если в режиме «OPTICAL/HDMI ARC» звуковая панель не выдает звук, а индикатор статуса мигает, возможно, необходимо активировать выход **PCM** или **Dolby Digital Signal** на звуковом устройстве (таким как телевизор, DVD-плеер или Blu-ray-плеер).

Подключение к электросети

- Перед подключением шнура питания от переменного тока убедитесь, что вы выполнили все прочие подключения.
- **Опасность повреждения аппаратуры!** Убедитесь, что напряжение питания соответствует напряжению, указанному на задней или нижней панели системы!
- Подсоедините кабель питания к разъему «AC~» на звуковой панели и вставьте его в электрическую розетку.
- Подсоедините кабель питания к разъему «AC~» на сабвуфере и вставьте его в электрическую розетку.

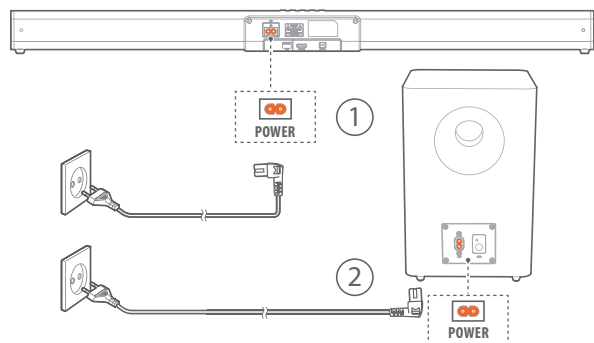

СОПРЯЖЕНИЕ С САБВУФЕРОМ

Автоматическое сопряжение

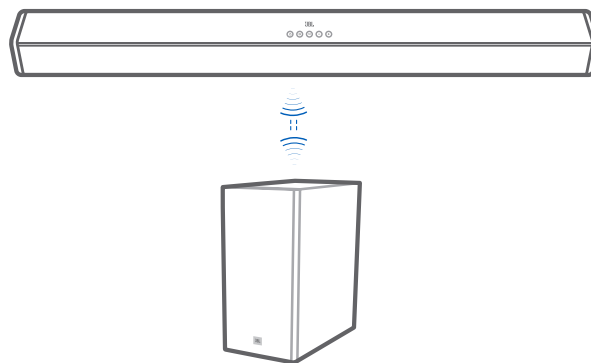

Подключите звуковую панель и сабвуфер к источнику переменного тока и нажмите кнопку включения на звуковой панели или на пульте для **включения** системы. Сопряжение сабвуфера и звуковой панели будет выполнено автоматически.



- Во время сопряжения сабвуфера и звуковой панели индикатор сопряжения «Pair» на сабвуфере быстро мигает.
- После сопряжения сабвуфера и звуковой панели индикатор сопряжения на сабвуфере будет гореть, не мигая.
- Не нажимайте на кнопку сопряжения на задней панели сабвуфера, кроме случаев, когда необходимо выполнить сопряжение вручную.

Сопряжение вручную

Если из беспроводного сабвуфера не слышен звук, установите сопряжение вручную.

- 1 Извлеките штекеры обоих устройств из розетки, подождите 3 минуты и снова вставьте их в розетку.
- 2 Нажмите и несколько секунд удерживайте кнопку сопряжения  на сабвуфере.
Индикатор сопряжения «Pair» на сабвуфере начнет быстро мигать.
- 3 После этого нажмите на кнопку  на звуковой панели или пульте ДУ для включения системы.
После сопряжения индикатор сопряжения «Pair» на сабвуфере начнет гореть, не мигая.
- 4 Если индикатор сопряжения «Pair» продолжает мигать, повторите шаги 1-3.

Примечание.

- Сабвуфер должен находиться на расстоянии не более 6 метров от звуковой панели без препятствий между ними (чем меньше, тем лучше).
- Удалите препятствия для сигнала, расположенные между сабвуфером и звуковой панелью.
- Если установить беспроводное соединение снова не удалось, убедитесь в отсутствии источника конфликта или сильных помех (например, от другого электронного устройства) поблизости. Удалите источник конфликта или сильных помех и повторите описанные выше действия.
- Если звуковая панель не подключена к сабвуферу и при этом включена, индикатор питания «POWER» на звуковой панели начнет мигать.

4. УСТАНОВКА ЗВУКОВОЙ ПАНЕЛИ

4а. Установка звуковой панели на столе

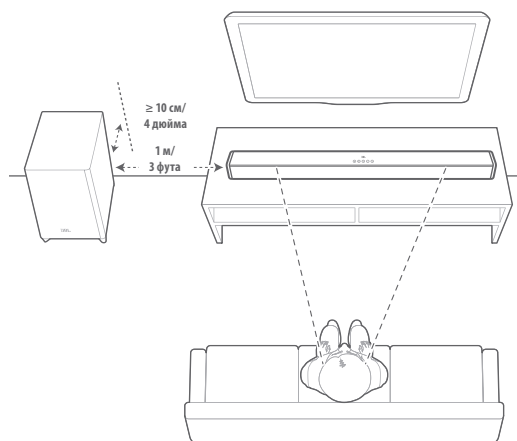

4б. Установка звуковой панели на стене

Воспользуйтесь лентой, чтобы приклеить бумажную направляющую для крепления на стену, вставьте кончик ручки в центр каждого монтажного отверстия, чтобы отметить расположение настенного крепления и удалите бумагу.

Прикрутите настенные крепления в месте отметок, прикрутите резьбовые крепления к задней части звуковой панели, затем повесьте звуковую панель на стену.

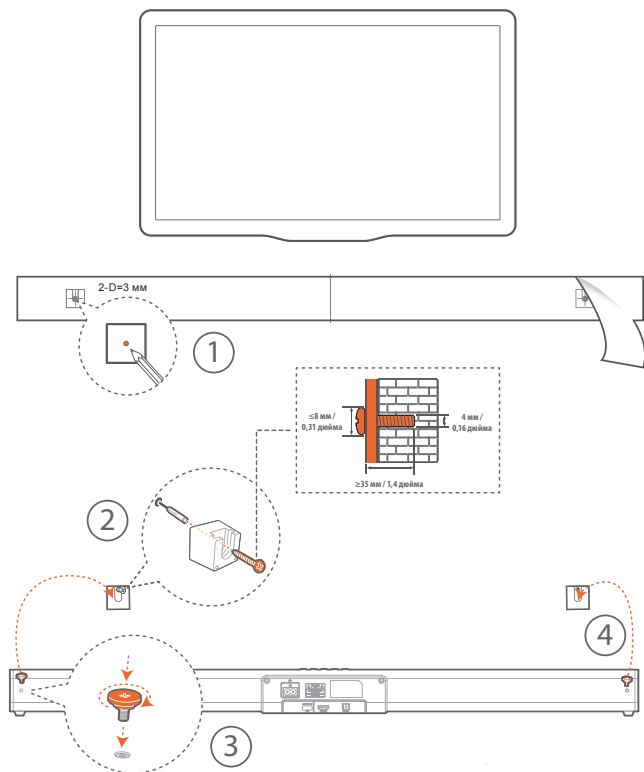

5. ПОДГОТОВКА

Подготовка пульта ДУ

Пульт дистанционного управления, входящий в комплект поставки, позволяет управлять системой на расстоянии.

- Даже когда пульт ДУ используется в рабочем диапазоне 6 м (19,7 фута) от звуковой панели, в случае, если между системой и пультом находятся какие-либо препятствия, сигналы от пульта могут не доходить до звуковой панели.
- Если пульт используется поблизости от других изделий, генерирующих инфракрасные лучи, или если поблизости от звуковой панели работают другие устройства для дистанционного управления, использующие инфракрасные лучи, пульт может функционировать неправильно. Также возможно неправильное функционирование других изделий.

Первое включение:

В системе установлена литиевая батарея CR2025. Удалите защитную прокладку, чтобы активировать батарею пульта.

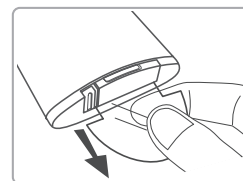

Замена батареи в пульте

- Для работы пульта ДУ требуется литиевая батарея CR2025, 3 В.

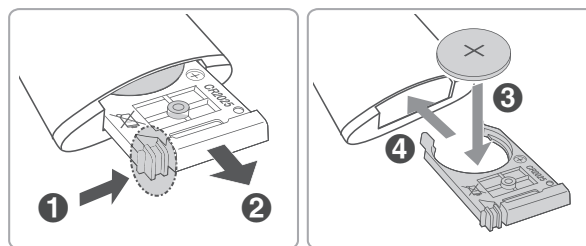

1. Нажмите на ушко на боковой поверхности кассеты для батареи по направлению к кассете.
2. Извлеките кассету для батареи из пульта.
3. Извлеките старую батарею. Вставьте новую батарею CR2025 в кассету для батареи, соблюдая указанную полярность (+/-).
4. Вставьте кассету для батареи в паз на пульте.

Меры предосторожности в отношении аккумуляторов

- Если пульт ДУ планируется не использовать в течение длительного времени (более месяца), извлеките батарею из пульта, чтобы предотвратить ее протекание.
- При протекании батареи ткань удалите вытекший электролит из отсека для батареи и замените батарею новой.
- Используйте исключительно батареи указанного типа.
- Не нагревайте и не разбирайте батареи.
- Не бросайте батареи в огонь или в воду.
- Не носите и не храните батареи вместе с другими металлическими предметами. В противном случае возможно короткое замыкание, протекание или взрыв батарей.
- Не перезаряжайте батарею, если она не относится к перезаряжаемому типу.

6. ИСПОЛЬЗОВАНИЕ ЗВУКОВОЙ ПАНЕЛИ

1. Управление

а. Верхняя панель

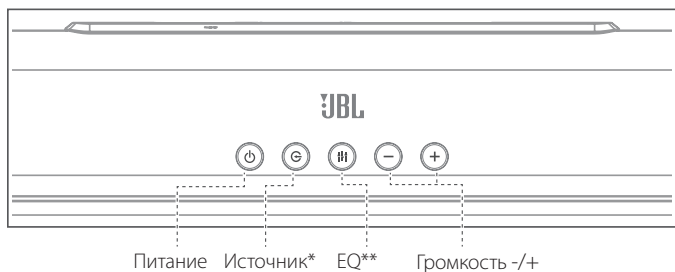

Питание Источник* EQ** Громкость +/-

* Переключение между режимами Bluetooth/OPTICAL/HDMI ARC.

** Переключение между звуковыми режимами «МУЗЫКА/ФИЛЬМ/НОВОСТИ».

*** Индикатор источника: • Красный-Режим ожидания / • Синий-Bluetooth / • Оранжевый-OPTICAL / • Белый-HDMI ARC

б. Пульт ДУ

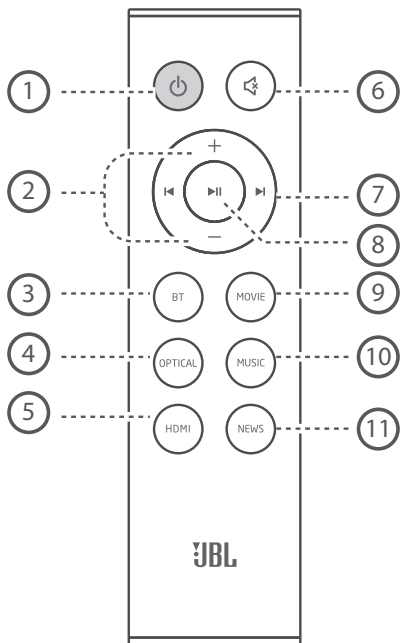

- 1) Питание
- 2) Громкость +/-
- 3) Режим Bluetooth
- 4) Режим Optical
- 5) Режим HDMI ARC
- 6) Без звука
- 7) Пред. композиция / След. композиция
- 8) Воспроизведение / Пауза
- 9) Эквалайзер для фильма
- 10) Эквалайзер для музыки
- 11) Эквалайзер для новостей

с. Беспроводной сабвуфер

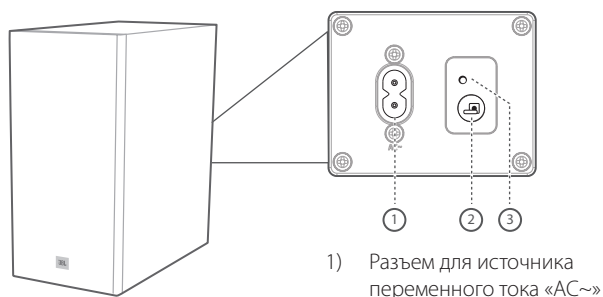

- 1) Разъем для источника переменного тока «АС~»
- 2) Кнопка сопряжения
- 3) Индикатор сабвуфера

2. Использование Bluetooth

2а. Нажимайте кнопку на звуковой панели или нажмите кнопку BT на пульте ДУ, чтобы начать сопряжение по Bluetooth

2б. Выберите «JBL CINEMA SB160» для подключения

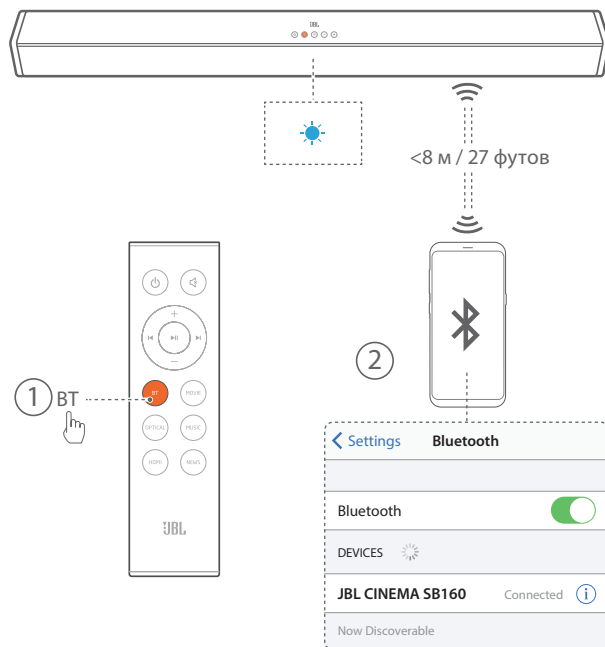

Примечание. Нажмите и удерживайте кнопку Bluetooth (BT) на пульте управления в течение 3 секунд, если вы хотите подключить другое мобильное устройство.

ПРИМЕЧАНИЯ

- Если во время подключения устройства Bluetooth будет запрошен PIN-код, введите <0000>.
- В режиме соединения Bluetooth подключение через Bluetooth будет утрачено, если расстояние между звуковой панелью и устройством Bluetooth превышает 8 метров (27 футов).
- Звуковая панель автоматически отключается через 10 минут пребывания в состоянии готовности.
- Электронные устройства могут вызвать радиопомехи. Устройства, которые генерируют электромагнитные волны – микроволновые печи, беспроводные устройства для локальной сети и т. д. – должны находиться на расстоянии от звуковой панели.

2с. Прослушивание музыки с устройства Bluetooth

- Если подключенное устройство Bluetooth поддерживает профиль Advanced Audio Distribution Profile (A2DP), можно прослушивать музыку на устройстве, через плеер.
- Если устройство также поддерживает профиль Audio Video Remote Control Profile (AVRCP), можно использовать пульт ДУ от устройства для воспроизведения музыки на устройстве.
 1. Установите сопряжение устройства с плеером.
 2. Воспроизводите музыку через устройство (если оно поддерживает профиль A2DP).
 3. Используйте для управления воспроизведением пульт от панели (если устройство поддерживает профиль AVRCP).
- Чтобы приостановить/возобновить воспроизведение, нажмите кнопку на пульте.
- Чтобы перейти к нужной композиции, нажимайте кнопки на пульте.

3. Использование режима OPTICAL / HDMI ARC

Убедитесь, что звуковая панель подключена к телевизору или аудиоустройству.

1. Нажимайте кнопку **G** на звуковой панели или нажмите кнопки **OPTICAL, HDMI** на пульте ДУ, чтобы выбрать нужный режим.
2. Для управления функциями воспроизведения используйте элементы управления на аудиоустройстве.
3. Нажимайте кнопки **VOL +/-** для регулировки громкости.

Совет. Если в режиме «OPTICAL/HDMI ARC» система не выдает звук, а индикатор статуса мигает, возможно, необходимо активировать выход **PCM** или **Dolby Digital Signal** на звуковом устройстве (таким как телевизор, DVD-плеер или Blu-ray-плеер).

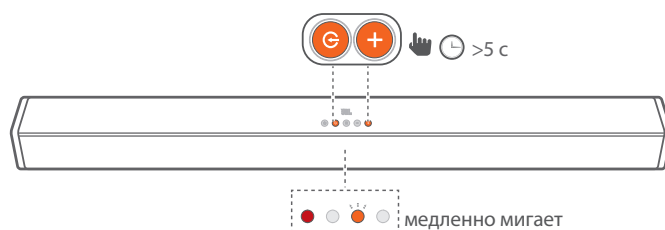

4. Еще раз нажмите и удерживайте кнопки **VOL+** и **SOURCE** на звуковой панели в течение 5 секунд. Теперь звуковая панель будет реагировать на нажатия кнопок на пульте телевизора.
 - Оранжевый индикатор начнет медленно мигать.

7. Использование пульта телевизора

Использования пульта телевизора для управления звуковой панелью

7а. Для других телевизоров выполните запоминание ИК-пульта

Чтобы запрограммировать звуковую панель для реагирования на пульт телевизора, перейдите в режим **ожидания** и выполните следующие действия.

1. Нажмите и удерживайте кнопки **VOL+** и **SOURCE** на звуковой панели в течение 5 секунд для перехода в режим запоминания.
 - Оранжевый индикатор начнет быстро мигать.

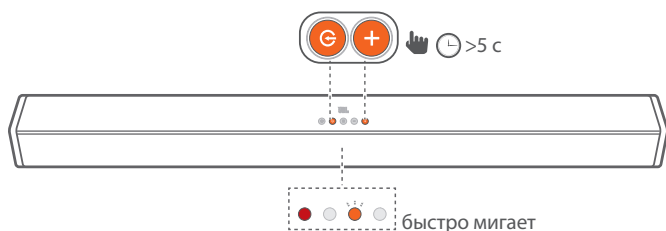

Запоминание кнопки включения/выключения питания (POWER)

2. Нажмите и удерживайте кнопку «POWER» на звуковой панели в течение 5 секунд.
3. Дважды нажмите кнопку включения/выключения питания на пульте ДУ от телевизора.

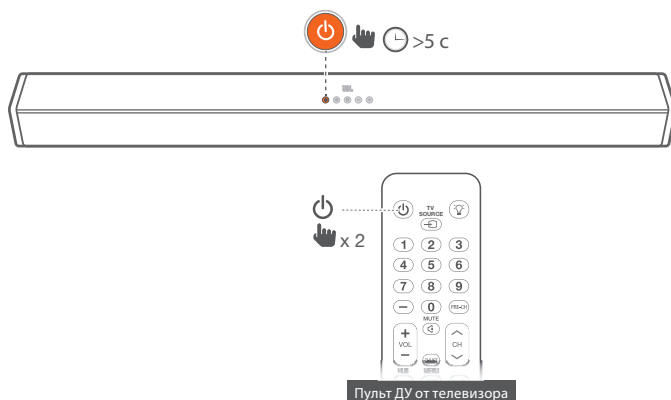

Выполняйте эти же действия (2-3) для кнопок «VOL-» и «VOL+». Чтобы отключить громкость, одновременно нажмите кнопку «VOL-» и «VOL+» на звуковой панели, а затем нажмите кнопку «MUTE» на пульте от телевизора.

8. НАСТРОЙКА ЗВУКА

Этот раздел поможет выбрать идеальный звук для вашего видео или музыки.

Перед началом

- Выполните необходимые подключения, как описано в руководстве пользователя.
- На звуковой панели включите соответствующий источник для других устройств.

Регулировка громкости

- Нажимайте кнопку **VOL +/-** для увеличения или уменьшения громкости.
- Для отключения звука нажмите кнопку «MUTE».
- Для включения звука нажмите кнопку «MUTE» еще раз или нажмите кнопку «VOL +/-».

Примечание. При регулировке громкости индикатор статуса быстро мигает. После достижения максимального/минимального уровня громкости индикатор статуса мигнет один раз.

Выбор эффекта эквалайзера (EQ)

Выберите один из стандартных режимов звука для видео или музыки.

Нажмите кнопку **EQ** на звуковой панели или нажмите кнопку «MOVIE / MUSIC / NEWS» на пульте ДУ для выбора нужного стандартного режима эквалайзера:

- MOVIE: рекомендовано для просмотра фильмов
- MUSIC: рекомендовано для прослушивания музыки
- NEWS: рекомендовано для прослушивания новостей

9. СИСТЕМА

1. Автоматический режим ожидания

Эта звуковая панель автоматически переходит в режим ожидания через 10 минут неактивности кнопок, и если на подключенном устройстве не воспроизводится аудио или видео.

2. Автоматическое пробуждение

Звуковая панель включается при получении звукового сигнала. Это особенно полезно при подключении к телевизору через оптический кабель, так как при соединении через HDMI™ ARC эта функция, как правило, включена по умолчанию.

3. Выбор режимов

Нажимайте кнопку **G** на звуковой панели или нажмите кнопки **BT, OPTICAL, HDMI** на пульте ДУ, чтобы выбрать нужный режим. Индикатор на передней панели звуковой панели показывает активный режим.

- Синий : Режим Bluetooth.
- Оранжевый : Режим OPTICAL.
- Белый : Режим HDMI ARC.

4. Обновление ПО

JBL может в будущем предлагать обновления для встроенного ПО звуковой панели. Если предлагается обновление, вы можете обновить встроенное ПО, подключив USB-накопитель с обновлением ПО к USB-порту звуковой панели.

Посетите сайт www.JBL.com или обратитесь в службу поддержки, чтобы получить больше информации о загрузке файлов обновления.

10. ТЕХНИЧЕСКИЕ ХАРАКТЕРИСТИКИ СИСТЕМЫ

Общие

- Источник питания : 100 - 240 В ~, 50/60 Гц
- Общая максимальная мощность системы : 220 Вт
- Максимальная выходная мощность звуковой панели : 2 x 52 Вт
- Максимальная мощность сабвуфера : 116 Вт
- Потребляемая мощность в режиме ожидания : 0,5 Вт
- Динамики звуковой панели : 2 головки громкоговорителя 48 x 90 мм + 2 ВЧ-динамика 1,25 дюйма
- Динамик сабвуфера беспроводной сабвуфер : 5,25 дюйма,
- Макс. уровень звукового давления : 82 дБ
- Эффективный рабочий диапазон частот : 40 Гц - 20 КГц
- Рабочая температура : 0°C - 45°C
- Версия Bluetooth : 4.2
- Частотный диапазон Bluetooth : 2402 - 2480 МГц
- Максимальная мощность сабвуфера : 0 дБ/мВт
- Модуляция Bluetooth : GFSK, π/4 DQPSK
- Частотный диапазон беспроводного сигнала 2.4G : 2400 - 2483 МГц
- Максимальная мощность беспроводного сигнала 2.4G : 3 дБ/мВт
- Модуляция беспроводного сигнала 2.4G : FSK
- Размеры звуковой панели (Ш x В x Д) : 900 x 67 x 63 мм \ 35,4 x 2,6 x 2,5 дюйма
- Вес звуковой панели : 1,65 кг
- Размеры сабвуфера (Ш x В x Д) : 170 x 345 x 313 мм \ 6,7 x 13,6 x 12,3 дюйма
- Вес сабвуфера : 5 кг

11. УСТРАНЕНИЕ НЕПОЛАДОК

Если у вас возникли проблемы с использованием устройства, проверьте следующие пункты перед вызовом службы поддержки.

Система

Устройство не включается.

- Проверьте, включен ли шнур в розетку и звуковую панель

Звук

Нет звука из звуковой панели.

- Убедитесь, что звук не отключен.
- На пульте выберите правильный источник аудио.
- Подключите аудиокабель от звуковой панели к телевизору или другим устройствам.
 - Но отдельное аудиоподключение не нужно в следующих случаях:
 - звуковая панель и телевизор соединены при помощи HDMI ARC.

Нет звука из беспроводного сабвуфера.

- Проверьте, горит ли индикатор сабвуфера оранжевым цветом. Если индикатор мигает, соединение потеряно. Вручную соедините сабвуфер со звуковой панелью (см. «Выполните сопряжение с сабвуфером» на странице 5).

Искаженный звук или эхо.

- Если вы воспроизводите звук с телевизора через звуковую панель, убедитесь, что звук телевизора выключен.

Bluetooth

Устройство не может подключиться к звуковой панели.

- Вы не включили функцию Bluetooth на устройстве. См. руководство пользователя, чтобы узнать, как включить функцию.
- Звуковая панель уже подключена к другому устройству Bluetooth. Нажмите и удерживайте кнопку BT на пульте, чтобы отключить подключенное устройство, затем повторите попытку.
- Отключите и включите устройство Bluetooth, а затем попробуйте еще раз.
- Устройство неправильно подключено. Подключите устройство правильно.

Низкое качество звука подключенного устройства Bluetooth.

- Плохой прием Bluetooth. Переместите устройство ближе к звуковой панели или устранили препятствие между устройством и звуковой панелью.

Подключенное устройство Bluetooth постоянно включается и выключается.

- Плохой прием Bluetooth. Переместите устройство Bluetooth ближе к звуковой панели или устранили препятствие между устройством и звуковой панелью.
- В некоторых устройствах Bluetooth функция Bluetooth автоматически отключается для экономии энергии. Это не означает повреждение звуковой панели.

Дистанционное управление

Пульт дистанционного управления не работает.

- Проверьте, не разрядились ли батареи, и замените их новыми.
- Если расстояние между пультом и основным устройством слишком большое, подвиньте пульт ближе.



HARMAN International Industries,
Incorporated 8500 Balboa Boulevard,
Northridge, CA 91329 USA
www.jbl.com

© 2019 HARMAN International Industries, Incorporated. Все права защищены. JBL – это торговая марка компании HARMAN International Industries Incorporated, зарегистрированной в США и других странах. Функции, характеристики и внешний вид могут изменяться без предварительного уведомления. Словесный знак и логотипы Bluetooth® являются зарегистрированными торговыми марками компании Bluetooth SIG, Inc., и любое использование этих марок компанией HARMAN International Industries, Incorporated является лицензированным. Все торговые марки и торговые наименования являются собственностью соответствующих владельцев. Наименования HDMI, HDMI High-Definition Multimedia Interface и логотип HDMI Logo являются торговыми марками или зарегистрированными торговыми марками компании HDMI Licensing Administrator, Inc. Произведено согласно лицензии Dolby Laboratories. Dolby, Dolby Audio и символ с двойной буквой D являются торговыми марками Dolby Laboratories.

