

КОМПЛЕКТАЦИЯ:

- Саундбар ×1
- Сабвуфер ×1
- Инструкция по эксплуатации ×1
- Пульт управления ×1
- HDMI кабель ×1
- RCA кабель ×1
- Кабель для подключения сабвуфера ×1
- Гарантийный талон ×1
- Элемент CR2032 ×1



WWW.STUDIO-EVOLUTION.COM

EVO SOUND

АУДИОСИСТЕМА 2.1 ДЛЯ КАРАОКЕ И ДОМАШНЕГО КИНОТЕАТРА

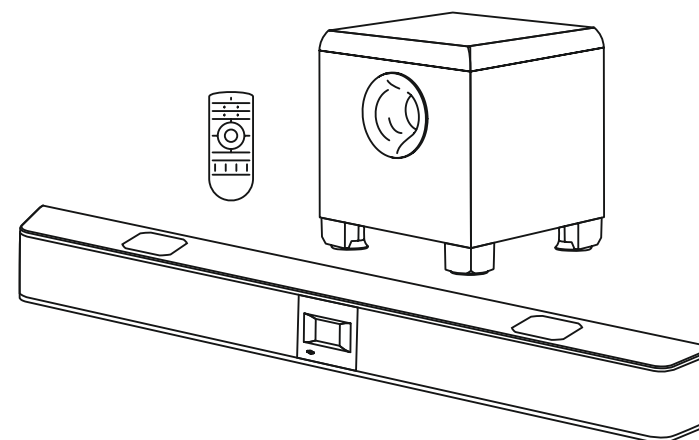

караоке-саундбар
SE • 1200 SB

сабвуфер
SE • 08 SW

Инструкция по эксплуатации

Предостережения

- Убедитесь, что оборудование подключено к розетке с заземляющим контактом. Убедитесь, что подсоединяющие устройства, такие как вилка питания, удлинители и т.д., можно легко отключить.
- Запрещается размещать ёмкости с жидкостью на оборудовании, а также оборудование не должно подвергаться воздействию окружающей среды с высокой влажностью и/или брызгами воды.

Подключение сабвуфера к саундбару

В комплектацию входит 3-метровый кабель для подключения сабвуфера. Вставьте штекер кабеля в разъем «SUBWOOFER» саундбара, а другой конец кабеля подключите к сабвуферу. Красный провод должен быть подключен к «+» сабвуфера (красная клемма).

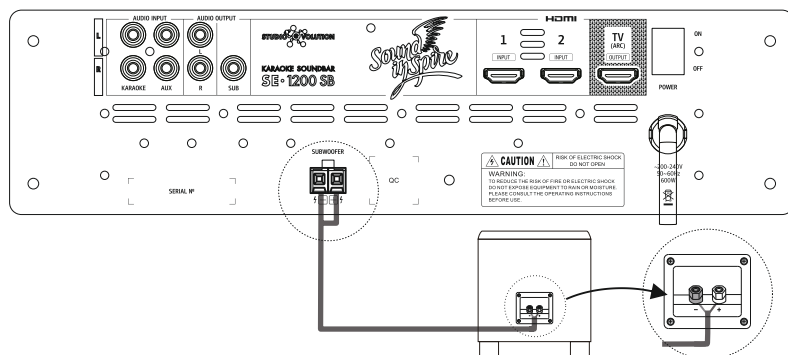

Меры предосторожности:

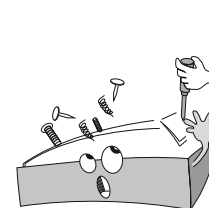

Не открывайте крышку устройства

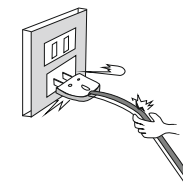

Избегайте повреждения шнура питания

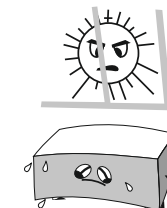

Избегайте перегрева устройства

При открывании крышки устройства есть опасность поражения электрическим током. Пожалуйста, не допускайте попадания металлических предметов внутрь устройства. Не ставьте устройство под прямыми лучами солнца или рядом с оборудованием, выделяющим тепло.

Меры предосторожности при использовании

 HAZARDOUS	Предупреждение пользователя об опасном напряжении внутри устройства
 ATTENTION	Указывает пользователю, что продукт имеет важные инструкции по эксплуатации
 HAZARDOUS	Не допускайте, чтобы устройство подвергалась воздействию дождя или влаги, чтобы избежать опасности самовозгорания или поражения электрическим током.

Характеристики могут быть изменены без предварительного уведомления!

Поиск и устранение неполадок:

Неисправность	Причина неисправности	Решение
Нет звука и не работает вывод изображения	Саундбар отключен	Проверить кнопку включения
	Плохое подключение к источнику питания	Переподключить саундбар к источнику питания
Нет звука, но изображение отображается на экране ТВ	Неправильное подключение источника	Проверить правильность подключения источника звука
	На саундбаре отключена громкость	Включить громкость с помощью ПДУ
	Отсутствует сигнал с источника	Проверить источник сигнала
Нет звука в сабвуфере	Плохое соединение кабеля с сабвуфером	Проверить и переподключить
Отображение видео прерывается	Плохое соединение в HDMI разьеме	Заменить кабель HDMI
Не работает пульт ДУ	Батарея разряжена	Замените батарею
	Слишком большое расстояние	Используйте пульт дистанционного управления под углом 30° в пределах примерно 8 м от саундбара
	Присутствует препятствие для прохождения сигнала	Удалите все препятствия между саундбаром и пультом ДУ
	Батарея установлена не той стороной	Следуйте инструкции по установке батареи и установите батарею правильной стороной
	Окно инфракрасного дистанционного приемника находится под сильным светом	Переместите саундбар в место, где окно дистанционного приемника не подвергается воздействию сильного света

Описание функций пульта дистанционного управления

1. Инфракрасный излучатель
2. Индикатор отправки команд
3. Включение / отключение режима ожидания
4. Выбор источника воспроизведения
5. Действие «Назад»
6. Отключение звука
7. Кнопки навигации
8. Меню / Выбор
9. Выбор высоких частот для регулировки
10. Выбор низких частот для регулировки
11. Переключение повтора воспроизведения
12. Предыдущая песня
13. Пауза / Воспроизведение
14. Следующая песня
15. Громкость микрофонов
16. Уровень эффектов
17. Общая громкость

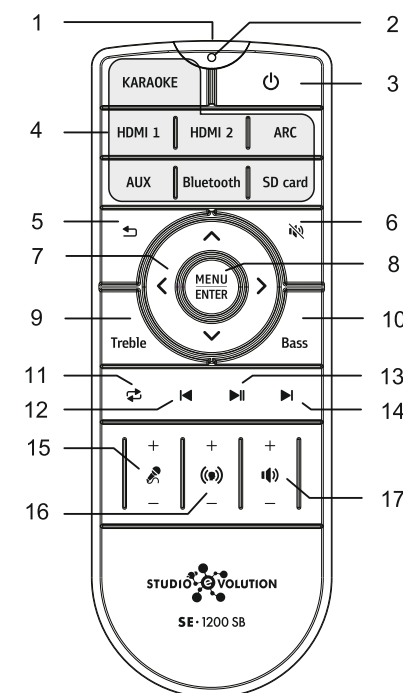

Замена элемента питания в пульте дистанционного управления. *Используйте элемент CR2032*

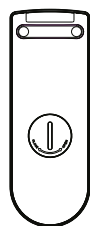

Крышка батарейного отсека в **закрытом** положении

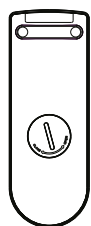

Крышка батарейного отсека в **открытом** положении

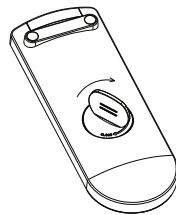
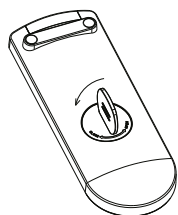

Поместите "ключ" в паз крышки батарейного отсека. Поверните заднюю крышку по часовой стрелке для того, чтобы закрыть, и поверните заднюю крышку против часовой стрелки для того, чтобы открыть.

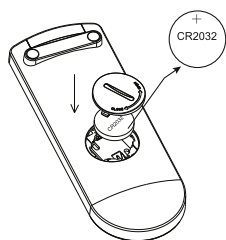

После того как задняя крышка открыта, поднимите ее сбоку.

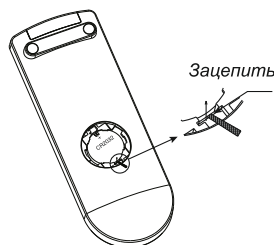

Для извлечения батареи используйте обычную отвертку, чтобы слегка поддеть её.

Техническое характеристики саундбара:

Размер, мм (Ш×В×Г)	1210×107×126
Масса нетто, кг	7,9
Частотная характеристика, Гц	200-20000
Максимальная мощность, Вт	150 x 2
Состав	2,75" динамики × 12
Количество каналов	2

Технические характеристики Аудиосистемы 2.1

саундбар SE • 1200 SB + сабвуфер SE • 08 SW

Входная чувствительность / входное сопротивление
400мВ / 47кΩ

7-полосный эквалайзер
(57Гц / 134Гц / 400Гц / 1кГц / 2.5кГц / 6.3кГц / 10кГц) ±10dB

Общие гармонические искажения
≤1%

Частотная характеристика
20Гц - 20000Гц (±2дБ)

Максимальная потребляемая мощность
550Вт

Напряжение питания
220В 50Гц / 60Гц

Техническое обслуживание:

- Протирайте корпус мягкой сухой хлопчатобумажной тканью; если корпус загрязнен, протрите его мягкой влажной тканью.
- Не используйте органические растворители, потому что они могут обесцветить или повредить поверхность сабвуфера.

Технические характеристики сабвуфера:

Размер, мм (Ш×В×Г)	303×340×303
Масса нетто, кг	7,6
Уровень звукового давления, дБВт	90
Сопротивление, Ом	8
Частотная характеристика, Гц	20-220
Максимальная входная мощность, Вт	150
Состав	8" НЧ-динамик × 1
Тип	Фазоинвертор

Интерфейсы подключения



1. Схема подключения видео

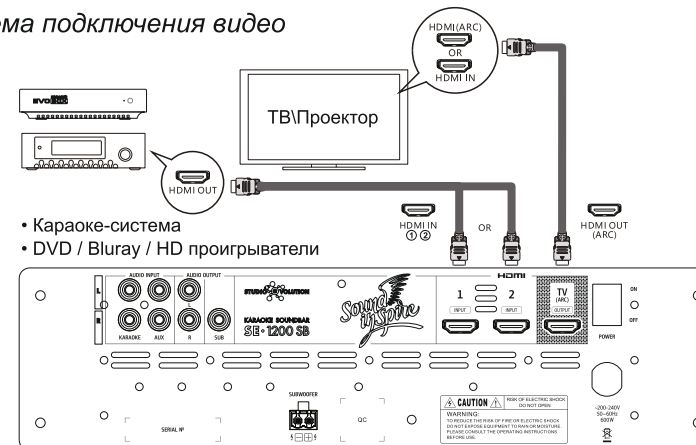

Подключите HDMI выход караоке-системы Evolution к HDMI 1(2) входу саундбара. Подключите HDMI выход других устройств (например, сетевую приставку, DVD, проигрыватель Blu-ray) к входному интерфейсу HDMI 1(2) саундбара. Выберите источник входного сигнала на пульте дистанционного управления для HDMI1 или HDMI2 соответственно. Подключите выходной интерфейс HDMI OUT устройства к HDMI входу телевизора / проектора.

Примечание. Длина кабеля HDMI не должна превышать 10 м.

2. Схема подключения KARAOKE / AUX

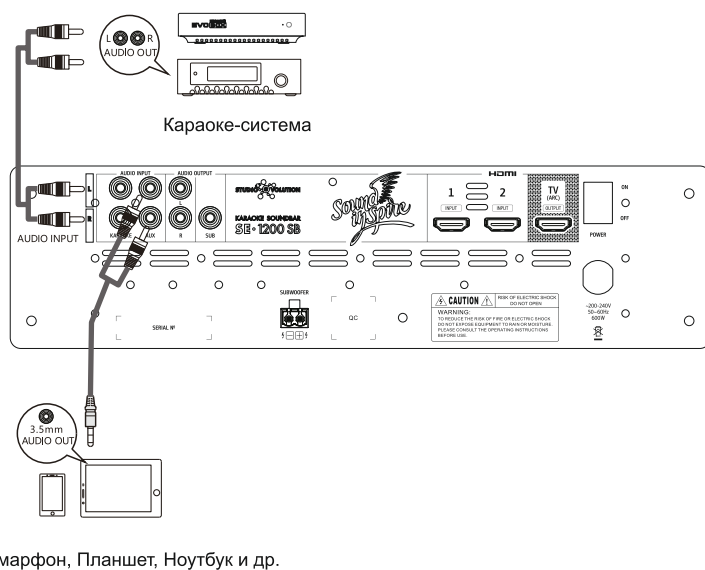

- Подключите карaoke-систему к разъему "KARAOKE" с помощью RCA кабеля.
- Подключите смартфон, планшет, ноутбук или другое устройство к разъему AUX (кабель в комплект не входит).
- Выберите на пульте источник звука KARAOKE или AUX соответственно.

Подключение сабвуфера

- Пожалуйста, избегайте воздействия на сабвуфер прямого света; не устанавливайте сабвуфер в местах с высокой температурой или высокой влажностью, иначе сабвуфер будет поврежден.

Подключение к саундбару.

ПРЕДОСТЕРЕЖЕНИЕ: Перед подключением, пожалуйста, выключите питание саундбара и отсоедините вилку питания от источника переменного тока, иначе вы можете повредить саундбар или сабвуфер.

- Пожалуйста, выберите соответствующий кабель для подключения, который идет в комплекте.

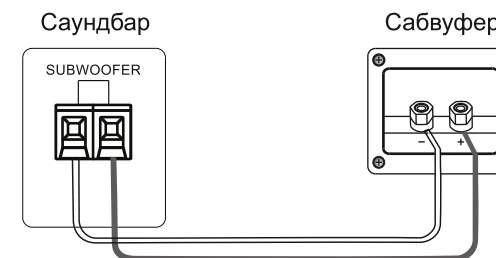

- Обязательно зажмите кабель во время установки, чтобы избежать шума или прерывания звука.
- Соблюдайте осторожность, чтобы не закоротить кабель во время подключения.

Перед использованием внимательно прочитайте инструкцию, чтобы ознакомиться с условиями работы сабвуфера.

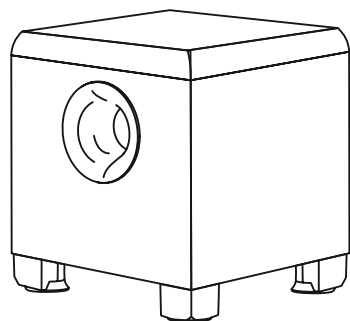

Меры предосторожности перед использованием:

- Максимальная входная мощность сабвуфера составляет 150Вт. При подаче большей мощности, сабвуфер может быть поврежден.
- Даже если выходная мощность звукового сигнала ниже мощности допустимой для сабвуфера, громкость не должна быть слишком большой и звук не должен быть искажен. В противном случае сабвуфер может быть поврежден.
- Пожалуйста, не прикасайтесь к диафрагме динамика, чтобы избежать повреждений, вызванных деформацией диафрагмы и сдвигом звуковой катушки.

3. Схема подключения дополнительных колонок и сабвуфера

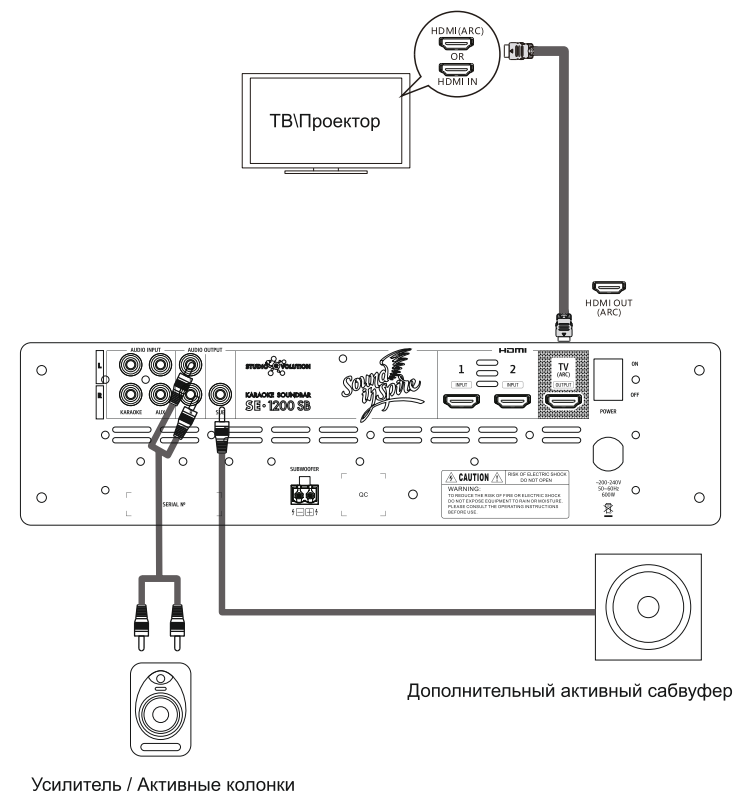

- Для подключения дополнительных активных колонок или усилителя можно использовать RCA-аудиовыход.
- Используйте RCA кабель для подключения дополнительного активного сабвуфера.

Включение и отключение / режим ожидания:

После подключения источника питания вы можете использовать все функции саундбара. Для того чтобы перевести саундбар в режим ожидания, нажмите на пульте . Для полного отключения питания используйте выключатель POWER на задней панели.

Подключение по Bluetooth:

Важно!



- Расстояние между саундбаром и устройством Bluetooth должно составлять не более 35 метров.
- Любое препятствие между саундбаром и устройством Bluetooth сократит рабочее расстояние.

1. С помощью пульта ДУ выберите источник входного сигнала Bluetooth.
2. В настройках вашего устройства откройте список доступных Bluetooth устройств в радиусе действия.
3. Найдите в списке доступных устройств "SE-1200SB"
4. Выберите "SE-1200SB" в списке доступных устройств. После успешного подключения вы услышите характерный звуковой сигнал.

- Если вам необходимо отключить соединение Bluetooth с этим саундбаром, на своем устройстве в списке подключенных Bluetooth-устройств выберите «Разъединить».
- Соединение будет отключено автоматически, когда расстояние между устройством Bluetooth и саундбаром превысит радиус действия.
- Если вам необходимо повторно подключить устройство Bluetooth к саундбару, поместите его в радиус действия.
- Если подключение не происходит автоматически, подключите его вручную.

Воспроизведение музыки с устройств Bluetooth (смартфон, планшет, ноутбук):

Если подключенное устройство Bluetooth поддерживает протокол Audio 2 Device Protocol (A2DP), вы можете воспроизводить музыку с устройства Bluetooth. Если подключенное устройство Bluetooth поддерживает аудио / видео пульт дистанционного управления (AVRCP), вы можете воспроизводить музыку и управлять ею с устройства Bluetooth с помощью пульта ДУ саундбара.

- Пауза / продолжение воспроизведения: нажмите  на пульте ДУ
- Чтобы перейти к предыдущей песне / следующей песне: нажмите   на пульте ДУ.

Воспроизведение с microSD карты:

Вставьте карту памяти microSD с музыкой в разъем для карты на передней панели саундбара.

*Примечание: поддерживаемые форматы аудио файлов:
MP3, WAV, APE, FLAC*

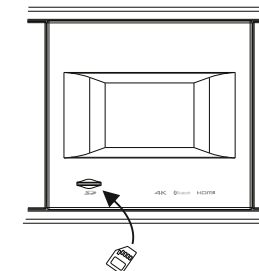

1. Переключите входной источник саундбара в SD.
2. Саундбар автоматически начнет воспроизводить музыку на microSD-карте.
3. Вы можете управлять воспроизведением с помощью сочетания клавиш воспроизведения на пульте дистанционного управления.

Установка системных параметров:

Нажмите кнопку menu/confirm, удерживая её 3 секунды, чтобы войти в меню изменения настроек:

- Сабвуфера: изменение частоты среза, инвертирование фазы.
- Саундбара: 7-полосный эквалайзер.
- Максимального уровня громкости.