

Руководство по эксплуатации

Multimedia Projector

EB-L1075U

EB-L1050U

EB-L1070U

EB-L1070W

EB-L1065U

EB-L1060W

EB-L1060U



EB-L1070

Условные обозначения, используемые в данном руководстве



- **Обозначения, относящиеся к технике безопасности**

В документации и на проекторе можно найти графические символы, поясняющие порядок безопасного обращения с проектором.

Ниже приведены обозначения и их описания. Перед чтением настоящего руководства ознакомьтесь с приведенными ниже обозначениями.

 Опасно	Данные символы сообщают информацию, игнорирование которой может причинить вред или даже смерть людям из-за неправильного обращения.
 Предостережение	Данные символы сообщают информацию, игнорирование которой может причинить вред или физические повреждения людям из-за неправильного обращения.

- **Общие информирующие обозначения**

Внимание	Отмечает процедуры, которые при недостаточной осторожности могут привести к повреждению оборудования или травме.
	Отмечает дополнительные сведения и указания, с которыми полезно ознакомиться при изучении соответствующего вопроса.
	Указывает страницу, на которой находится подробная информация, относящаяся к рассматриваемому вопросу.
[Название]	Указывает названия кнопок на пульте дистанционного управления или на панели управления. Пример: кнопка [Esc]
Название меню	Указывает на элементы меню Настройка. Пример: Выберите пункт Яркость в меню Изображен . Изображен. – Яркость

Перед использованием проектора обязательно ознакомьтесь со следующими инструкциями.

☛ [Правила техники безопасности](#)

Предупреждение и меры соблюдения техники безопасности при установке

При подвешивании проектора к потолку требуется дополнительное потолочное крепление.

☛ "Дополнительные принадлежности" [стр.251](#)

Опасно

- Запрещено использовать или устанавливать проектор в месте, где он может подвергаться воздействию воды или дождя, повышенной влажности, например на улице, в ванной или душевой комнате и т. д. В противном случае возможен пожар или поражение электрическим током.
- Запрещается выполнять установку в местах, подверженных воздействию соли или агрессивных газов, например сернистого газа от горячих источников.
Иначе коррозия может привести к падению проектора. А также это может вызвать нарушения в работе проектора.
- При подвешивании проектора к потолку (потолочное крепление) необходимо применять специальный метод установки. При неправильном выполнении монтажных работ проектор может упасть. Это может привести к повреждению или несчастному случаю. Обратитесь к своему дилеру или по ближайшему из адресов, приведенных в документе Контактная информация по проекторам Epson.
☛ [Контактная информация по проекторам Epson](#)
- Неправильная установка потолочного крепления и проектора могут привести к падению проектора. После установки специального крепления Epson, предназначенного для вашего проектора, обязательно зафиксируйте проектор и крепление проволокой, достаточно прочной, чтобы выдержать их вес.
- При использовании клеящих веществ для Точки крепления кронштейнов подвески с целью предотвращения ослабления затяжки винтов или при нанесении на проектор смазочных материалов или масел корпус проектора может треснуть, в результате чего проектор может упасть с потолочного крепления. Это может привести к несчастному случаю или травме человека, находящегося под потолочным креплением. При установке или регулировке на потолочном креплении не используйте клеи, смазки, масла и т. п., чтобы не допустить ослабление затяжки винтов.

Опасно

- Запрещается устанавливать проектор в местах с высоким уровнем влажности или пыли, а также масла или пара (например, на кухонных столешницах, на кухнях или возле увлажнителей воздуха). Иначе может произойти поражение электрическим током или возгорание. Кроме того, наличие масляных частиц в воздухе может привести к износу корпуса проектора, в результате которого проектор упадет с кронштейна, если он подвешен к потолку.
- Не закрывайте отверстие воздухозаборника и выходное отверстие для воздуха проектора. Если отверстия закрыть, внутренняя температура может подняться слишком высоко, в результате чего возможно возгорание.
- Не кладите перед объективом легковоспламеняющиеся предметы. Если задано автоматическое включение проектора, такие предметы, находящиеся перед объективом, могут стать причиной пожара.
- Следите за тем, чтобы кабель питания и другие соединительные кабели не завязывались в узел. В противном случае возможен пожар.
- Разрешается использовать указанное напряжение источника питания. В противном случае возможен пожар или поражение электрическим током.

Опасно

- Обращайтесь с кабелем питания осторожно. В противном случае возможен пожар или поражение электрическим током. Обратите внимание на следующие указания, обращаясь с кабелем питания.
 - Не вставляйте несколько кабелей питания в одну электрическую розетку.
 - Не вставляйте кабель питания, если на нем есть инородные вещества, такие как пыль.
 - Убедитесь, что вы вставили кабель питания до конца.
 - Запрещено вставлять в розетку или отключать от нее кабель питания мокрыми руками.
 - Запрещено тянуть за кабель, отключая его от розетки. Убедитесь, что вы держите его за вилку.
- Запрещено использовать поврежденный кабель питания. В противном случае возможен пожар или поражение электрическим током. Обратите внимание на следующие указания, обращаясь с кабелем питания.
 - Запрещено изменять кабель питания.
 - Запрещено ставить на кабель питания тяжелые предметы.
 - Запрещено сгибать, перекручивать или тянуть за кабель питания, применяя силу.
 - Запрещено размещать кабель питания возле нагревательных приборов.

Предостережение

Запрещено ставить проектор на нестойкую поверхность, например на неустойчивый стол или наклонную поверхность. При вертикальном проецировании устанавливайте проектор надлежащим образом, чтобы избежать его падения.

В противном случае возможны травмы.

Внимание

- Не устанавливайте проектор в месте, где он может быть подвержен вибрации или ударам.
- Не устанавливайте проектор возле высоковольтных линий или объектов, от которых исходит магнитное излучение. В противном случае работа проектора может быть нарушена.
- Запрещается пользоваться проектором или хранить в местах с низкими температурами. Поэтому избегайте резких перепадов температуры. Соблюдайте установленные температурные режимы при работе и хранении.
☛ "Общие технические данные проектора" [стр.298](#)
- При установке проектора в условиях использования мощного лазерного луча убедитесь, что он не попадает на поверхность проекционного объектива.
- При работе на высоте 1500 м или более для настройки "**Высотный режим**" следует задать значение "**Вкл.**".
☛ **Расширен. – Управление – Высотный режим** [стр.158](#)
- Проектор можно установить под любым углом по окружности. Ограничения по ориентации проектора по вертикали или горизонтали отсутствуют.

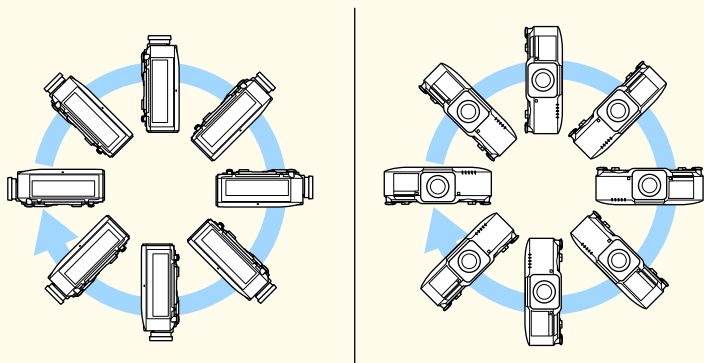

- Для монтажа проектора под необходимым углом могут потребоваться специальные кронштейны. Обратитесь к специалисту и подготовьте кронштейн.
- Планируйте установку так, чтобы кронштейн не упал.

Внимание

- Вокруг проектора необходимо оставить достаточно свободного места. Отверстия для выпуска и забор воздуха не должны быть закрыты.

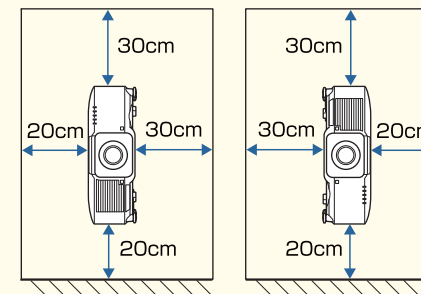
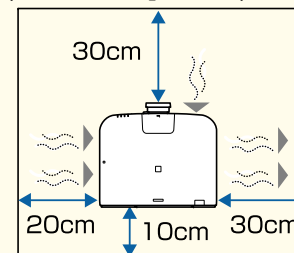

- При установке нескольких проекторов расстояние между ними должно составлять не менее 70 см. Также убедитесь в том, что тепло из выходное отверстие для воздуха не попадает в отверстие воздухозаборника.

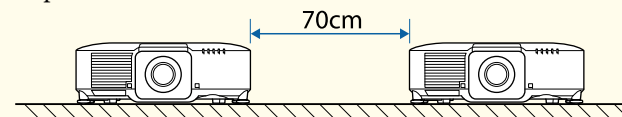

- Оставьте указанное пространство при установке перегородки между проекторами.

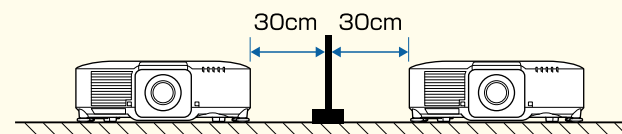

Внимание

- Не ставьте проекторы непосредственно один на другой.

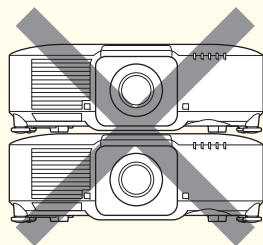

- В случае крепления на потолке или в вертикальном положении закрепите проектор на потолочном креплении в четырех точках с помощью приобретаемых отдельно винтов M6 (длиной до 14 мм).

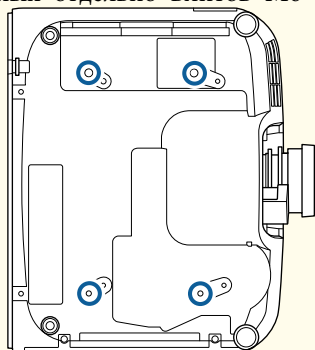

- Рекомендуется настраивать фокус, масштабирование и сдвиг линзы по крайней мере через 20 минут после запуска проецирования, поскольку изображения являются нестабильными сразу после включения проектора.
- Для регулировки высоты изображения при помощи вертикального сдвига объектива перемещайте изображение снизу вверх. Если регулировку выполнять перемещением регулятора сверху вниз, положение изображения может немного сместиться вниз после завершения регулировки.

Предупреждение и меры соблюдения техники безопасности при использовании



Опасно

- Не закрывайте отверстие воздухозаборника и выходное отверстие для воздуха проектора. Если отверстия закрыть, внутренняя температура может подняться слишком высоко, в результате чего возможно возгорание.
- Во время проецирования не смотрите в объектив. Излучаемый яркий свет может повредить зрение. Соблюдайте особую осторожность в присутствии детей. Перед тем как включать проектор при помощи пульта ДУ, удостоверьтесь, что никто не смотрит в объектив.
- Во время проецирования не перекрывайте поток света из объектива проектора крышкой (съёмной) или книгой и т.д. Если свет от проектора перекрыт, участок, на который попадает свет, сильно нагревается, что может привести к его плавлению, возгоранию или возникновению пожара. Кроме того, из-за отраженного света возможен перегрев объектива, что может привести к неисправности проектора. Чтобы прервать проецирование, воспользуйтесь кнопкой Кнопка A/V mute или выключите проектор.
- Запрещается открывать корпус проектора. Запрещается разбирать, а также модифицировать проектор. Внутри проектора имеются компоненты, находящиеся под высоким напряжением, соприкосновение с которыми может повлечь возгорание, поражение электрическим током или несчастный случай.
- В случае неполадок отсоедините кабель питания от электрической розетки и обратитесь к продавцу данного прибора или по ближайшему из адресов, указанных в документе «Контактная информация по проекторам Epson». Эксплуатация неисправного проектора может повлечь поражение электрическим током, возгорание, а также нарушение зрения.

☛ [Контактная информация по проекторам Epson](#)



Предостережение

Не размещайте во время проецирования рядом с выходное отверстие для воздуха предметы, которые могут быть деформированы или повреждены другим образом в результате воздействия тепла, а также не держите лицо или руки вблизи отверстия.

Внимание

- Снимайте объектив только при необходимости. При попадании пыли или грязи в проектор качество проецирования ухудшается, это также может привести к неисправностям.
- Старайтесь не прикасаться к объективу руками или пальцами. Если на поверхности объектива остались отпечатки пальцев или следы кожного сала, то качество проецирования ухудшается.
- Если проецирование продолжается с загрязнениями на поверхности объектива, качество проецирования ухудшается. Своевременно очищайте объектив.  "Очистка объектива" [стр.221](#)
- Храните проектор с установленным объективом. Если проектор хранится без объектива, пыль и грязь могут попасть внутрь проектора, что может привести к неисправности или понизить качество проецирования.
- Вынимайте батарейки из пульта дистанционного управления перед хранением. Если оставить их в пульте дистанционного управления на длительное время, они могут потечь.



- Сведения о ЖК-панели
 - ЖК-панель может содержать пиксели, которые никогда не светятся или светятся постоянно. Это не является неисправностью.
 - Прохождение мощных лазерных лучей через объектив проектора, даже когда он не используется, может привести к повреждению ЖК-панели. Закрывайте объектив крышкой при хранении проектора.
- Сведения об источнике света
 - В данном проекторе в качестве источника света используется лазер. Лазер обладает перечисленными ниже характеристиками.
 - В зависимости от условий окружающей среды яркость источника света может снижаться. Яркость значительно снижается при слишком высокой температуре.
 - Яркость источника света снижается по мере его эксплуатации. Можно уменьшить степень снижение яркости по мере эксплуатации в меню: **Парам. Яркость**.
 "Взаимосвязь между Уровнем яркости и сроком службы источника света" [стр.84](#)
- О Калибр. ист. света
 - Если для параметра **Выполн. периодич.** Калибр. ист. света установлено значение **Вкл.**, калибровка источника света запускается автоматически при выключении проектора каждый раз, когда время работы достигает 100 часов. Однако калибровка не запустится автоматически, если проектор непрерывно используется в течение 24 часов или регулярно используется прямое выключение. Установите в настройках расписания функцию **Калибр. ист. света**.
 "Функция планирования" [стр.120](#)
 - При выполнении Калибр. ист. света корректируются различия в параметрах Баланс белого и Уровень яркости источника света.
 Сброс — Калибр. ист. света — Выполн. периодич. [стр.175](#)

Предупреждения и меры предосторожности, касающиеся лазера

Опасно

- Предупреждения о лазере прикреплены внутри проектор и на его боковых панелях.

Внутри

CAUTION / DANGER

CAUTION / DANGER: CLASS 4 LASER RADIATION WHEN OPEN. AVOID EYE OR SKIN EXPOSURE TO DIRECT OR SCATTERED RADIATION.

ATTENTION / DANGER: EN CAS D'OUVERTURE RAYONNEMENT LASER DE CLASSE 4 ÉVITER L'EXPOSITION DES YEUX OU DE LA PEAU AUX RAYONNEMENTS DIRECTS OU DIFFUSÉS.

PRECAUCIÓN / PELIGRO: RADIACIÓN LASER DE CLASE 4 CUANDO ESTÁ ABIERTO EVITAR LA EXPOSICIÓN DE OJOS O PIEL A LA RADIACIÓN DIRECTA O DISPERSA.

ACHTUNG / GEFAHR: LASERSTRAHLUNG KLASSE 4 WENN GEÖFFNET BESTRAHLUNG VON AUGEN ODER HAUT DURCH DIREKTE ODER STREUSTRABHLUNG VERMEIDEN.

注意/危険: 打开時具有4級雷射輻射 避免眼睛或皮膚暴露於直射或散射的雷射
주의/위험: 개방시 4 등급 레이저 제품 직접 혹은 분사 방식에 대한 눈 또는 피부 노출을 피하십시오

注意/危険: ここを開くとクラス4のレーザー放射が出る。ビームや散乱光の目は皮膚への被ばくを避けること。

На боковой панели

WARNING

This projector may become RCL when an interchangeable lens with throw ratio greater than 0.5 is installed. Please refer to the manual for the lens before operation. Such combinations of projector and lens are intended for professional use only, and are not intended for consumer use.

AVERTISSEMENT

Ce projecteur peut devenir de classe RCL quand un objectif interchangeable avec rapport de projection supérieur à 0,5 est installé. Reportez-vous au manuel de l'objectif et à la distance de sécurité avant d'utiliser le produit. Ces combinaisons de projecteur et d'objectif sont destinées à un usage professionnel et pas destinées à l'usage des consommateurs.

WARNING: Dieser Projektor kann RCL werden, wenn ein Wechselobjektiv mit Projektionsverhältnis größer als 0,5 installiert ist. Lesen Sie den Leitner und Sicherheitsratgeber vor dem Handbuch vor dem Betrieb. Solche Kombinationen von Projektor und Linse sind nur für den professionellen Einsatz bestimmt, und sind nicht für normalen Gebrauch vorgesehen.

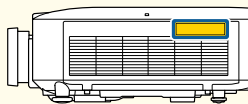

경고

이 프로젝터는 투사비를 0.5 이상인 렌즈를 장착할 경우 RCL이 될 수 있습니다. 렌즈 사용 전에 사용 설명서와 안전 수칙을 꼭 읽어주세요. 이 렌즈와 프로젝터의 조합은 전문용도로만 사용되며 소비자용으로 사용되지 않습니다.

警告

當安裝投影片比例大於 0.5 的可交換式鏡頭，此投影機可能變成 RCL。所有安裝必須參閱鏡頭說明書和安裝說明書。此投影機和鏡頭之組合僅供專業使用，勿作其他用途。

Опасно

- Запрещается открывать корпус проектора. В проекторе используется лазер высокой мощности.
- Во время проецирования не смотрите на лазерный луч, исходящий из проекционного объектива. (В соответствии со стандартом RG2 IEC/EN 62471-5: 2015)
- Данный проектор может соответствовать стандарту RG3 при установке сменного объектива с отношением расстояния от проектора до экрана к ширине получаемого изображения больше 3,5. Перед началом эксплуатации ознакомьтесь со списком объективов и опасных расстояний в руководстве. Указанные сочетания проекторов и объективов предназначены только для профессионального использования и не рассчитаны на бытовых потребителей.

Предостережение

- Данный проектор является лазерным устройством класса 1, соответствующим международному стандарту IEC/EN60825-1: 2014 для лазерных устройств.
- Запрещается разбирать данный прибор при его утилизации. Данный прибор следует утилизировать в соответствии с местными и государственными законами и правилами.

Замечания по транспортировке

Внутри проектора много стеклянных деталей и прецизионных компонентов. Чтобы исключить повреждение из-за сотрясений при транспортировке, обращайтесь с проектором следующим образом.



Предостережение

Не следует переносить данный проектор в одиночку. Распаковку и переноску проектора должны осуществлять как минимум два человека.

Внимание

- Перемещение на небольшое расстояние
 - Выключите питание проектора и отсоедините все кабели.
 - Установите крышку на объектив.
- При транспортировке
 - Выполнив действия по всем пунктам раздела “Перемещение на небольшое расстояние”, подготовьте следующее и упакуйте проектор.
 - Снимите объектив проектора, если установлен дополнительный объектив.
 - Если в проекторе нет объектива, присоедините крышку, которая была на оправе объектива, когда вы покупали проектор.
 - Установите объектив, если проектор снабжен встроенным объективом. После приобретения присоедините защитную прокладку вокруг объектива проектора.
 - Переведите объектив в исходное положение.
 - ☛ "Настройка положения проецируемого изображения
Настройка сдвига объектива" [стр.36](#)
 - Надежно оберните проектор упаковочным материалом для защиты от ударов, и поместите его в прочный контейнер. Обязательно уведомите транспортную компанию о том, что содержимое является точным оборудованием, транспортировка которого должна осуществляться в горизонтальном положении.

Условные обозначения, используемые в данном руководстве 2

Введение

Наименования компонентов и их назначение 16

Вид спереди/Сверху	16
Заднее	17
Разъемы	18
Основание	19
Панель управления	20
Пульт дистанционного управления	21
Полезные операции при помощи пульта ДУ	24
Замена аккумуляторов пульта дистанционного управления	25
Область работы дистанционного управления	26
Подключение пульта ДУ посредством кабеля	26

Подготовка проектора

Установка проектора 29

Снятие и установка объектива проектора	29	
Установка	29	
Калибровка объектива	31	
Снятие	32	
Настройка установки	33	
Изменение направления изображения (режим проецирования)	33	
Настройки экрана	34	
Настройка положения проецируемого изображения на экране	34	
Отображение тестового шаблона	35	
Настройка положения проецируемого изображения	Настройка сдвига объектива	36
Регулировка размера изображения	39	
Регулировка фокуса	40	
Коррекция искажений (деформации изображения)	40	
Запись и загрузка значений регулировки объектива	42	

Регулировка высоты проецируемого изображения (для нормальной установки)	44
Регулировка горизонтального наклона (для нормальной установки)	44
Настройки ID	45
Установите ID проектора	45
Проверка ID проектора	45
Установка ID пульта ду	46
Настройка времени	47
Другие настройки	48
Настройки, относящиеся к основным операциям	48
Настройки, относящиеся к дисплею	49

Подключение оборудования 51

Подключение к компьютеру	51
Подключение источников сигнала	53
Подключение внешнего оборудования	55
Подключение кабеля ЛВС	56
Подключение передатчика HDBaseT Transmitter	57
Установка модуля беспроводной ЛВС	58
Установка крышки отсека для кабелей	59
Установка	59

Основные операции

Включение проектора 62

Главный экран	63
---------------------	----

Выключение проектора 64

Проецирование изображений 65

Автоматическое обнаружение входящих сигналов и смена проецируемого изображения (Поиск источника)	65
Переключение на необходимое изображение с помощью пульта дистанционного управления	66
Регулировка громкости	67

Настройка проецируемых изображений 68

Корректировка искажения проецируемого изображения	68
---	----

Гор/вер.искаж.	69
Quick Corner	70
Изогнут. поверхн.	71
Угол стены	76
Коррекция точки	80
Выбор качества проецирования (выбор Цветовой режим)	82
Настройка яркости	82
Использование функции «Приблиз. ост. вр.»	83
Взаимосвязь между Уровнем яркости и сроком службы источника света	84
Настройка количества света при проецировании изображения	85
Изменение формата проецируемого изображения	86
Способы смены	87
Настройка изображения	87
Регулировка параметров Оттенки, Насыщенность и Яркость	87
Регулировка параметра Гамма	88
Изменение разрешения изображения (Улучш-е изображ-я)	89
Усиление 4K (только для EB-L1075U/EB-L1070U/EB-L1065U/EB-L1060U/EB-L1050U)	89
Предуст.реж. изобр.	91
Кадровая интерпол.	91
Шумоподавление	92
Шумоподавление MPEG	93
Super-resolution	93
Подчерк. деталей	94
Проецирование 3D-изображений	94

Полезные функции

Функция мультипроекции	96
Процедура регулировки	96
Предварительная подготовка	96
Регулировка положения проецируемого изображения	96
Настройка проецируемых изображений	96
Мозаика	97
Переход края	97
Уровень черного	99

Подбор цветов	103
Отображение масштабированного изображения	103

Функции проецирования 106

Одновременное проецирование двух изображений (Split Screen)	106
Источники входного сигнала для проецирования на полиэкране	106
Рабочие процедуры	107
Ограничения проецирования на полиэкране	109
Временное подавление изображения и звука (Кнопка A/V mute)	110
Остановка изображения (Функция паузы)	111
Увеличение части изображения (E-Zoom)	111
Сохранение логотипа пользователя	112

Функция "Воспроизв.контента" 114

Переключение на режим "Воспроизв.контента"	114
Проигрывание списка воспроизведения	114
Добавление эффектов к изображениям (функция "Эффект")	115
Ограничения для режима "Воспроизв.контента"	117

Функция памяти 118

Сохранение/Загрузка/Стирание/Сброс памяти	118
---	-----

Функция планирования 120

Сохранение события	120
Настройка события	120
Проверка события	121
Изменение события	122

Функции безопасности 124

Организация работы пользователей (Защита паролем)	124
Виды функции Защита паролем	124
Настройка параметра Защита паролем	124
Ввод пароля	125
Запрет на выполнение операций	126
Блокир. управл.	126
Блокировка объектива	127
Блокировка кнопок пульта ДУ	127
Защита от кражи/падения	128

Использование проектора в локальной сети

Проецирование в проводной сети 130

Выбор параметров проводной сети 130

Проецирование в беспроводной сети 133

Выбор параметров беспроводной сети вручную 133

Выбор параметров беспроводной сети в Windows 136

Выбор настроек беспроводной сети в Mac 136

Настройка безопасности беспроводной сети 137

Поддерживаемые сертификаты клиента и ЦС 139

Использование QR-кода для подключения мобильного устройства 140

Использование ключа USB для подключения к компьютеру под управлением ОС Windows 141

Безопас. HTTP-соед 142

Импорт сертификата веб-сервера с использованием меню 142

Поддерживаемые сертификаты веб-сервера 143

Установка сертификата в веб-браузере 143

Меню Настройка

Настройка Операции меню 146

Список функций 147

Меню «настройка» 147

Меню Сеть 149

Изображен. Изображен. 150

Меню Сигнал 152

Меню Настройки 154

Меню Расширен. 158

Меню Сеть 163

Замечания по работе с меню Сеть 164

Работа с виртуальной клавиатурой 164

Меню Основные 165

Меню Сеть WLAN 166

Меню Пр. сеть 170

Меню Уведомл. 171

Меню Другое 172

Меню Сброс 173

Меню Информация (только отображение) 174

Меню Сброс 175

Групповая настройка 177

Настройка с использованием USB-флеш-накопителя 178

Сохранение настроек на USB-флеш-накопителе 178

Отображение сохраненных настроек на других проекторах 180

Настройка с подключением компьютера и проектора с помощью кабеля USB. 181

Сохранение настроек на компьютер 181

Отображение сохраненных настроек на других проекторах 183

Если возникнет ошибка настройки 185

Поиск и устранение неисправностей

Использование справки 187

Интерпретация показаний 189

Считывание данных состояния 197

Интерпретация содержимого экрана 198

Устранение неисправностей 206

Неполадки, связанные с изображениями 207

Не появляется изображение 207

Движущиеся изображения не отображаются 207

Проецирование прекращается автоматически 208

Отображается сообщение Не поддерживается. 208

Отображается сообщение Нет сигнала. 208

Изображения расплывчатые, не в фокусе или искажены 209

На изображениях появляются помехи или искажения 209

Изображение обрезано (большое) или маленькое, имеет неподходящее соотношение сторон либо перевернуто 210

Неправильная цветопередача для изображения 211

Темные изображения 212

Неполадки при запуске проецирования	212
Проектор не включается	212
Неполадки в режиме "Воспроизв.контента"	213
Список воспроизведения не воспроизводится	213
Прочие неполадки	214
На проецируемом изображении имеется остаточное (фантомное) изображение	214
Не слышен звук или слабый звук	214
Не работает пульт дистанционного управления	215
На внешнем мониторе нет изображения	216
Требуется изменить язык сообщений и меню	216
Электронное письмо не получено даже при возникновении проблем с проектором	216
Отображается сообщение Зарядка батареи, обеспечивающей индикацию времени, заканчивается.	217

Информация об Event ID 218

Обслуживание

Очистка деталей	221
Очистка проектора	221
Очистка объектива	221
Очистка воздушного фильтра и отверстия воздухозаборника	221
Очистка воздушного фильтра	222
Очистка отверстия воздухозаборника	224
Замена расходных материалов	225
Замена воздушного фильтра	225
Периодичность замены воздушного фильтра	225
Замена воздушного фильтра	225
Настройка изображения	227
Выравнивание панели	227
Однородность цвета	229

Приложение

Контроль и управление	232
Epson Projector Management	232
Изменение настроек с помощью веб-браузера (Epson Web Control)	232
Отображение экрана Epson Web Control	232
Экран Основное управление	233
Экран Панель управления меню	234
Экран Управление линзой	235
Экран Данные состояния	237
Изменение настроек с помощью веб-браузера (в режиме "Воспроизв.контента")	237
Remote	239
Списки воспроизв.	240
USB-флеш-накопитель	240
Расписание	241
Панель управления меню	241
Использование функции Уведом. по почте для сообщения о проблемах	242
Чтение уведомлений об ошибках	242
Управление с использованием SNMP	243
Команды ESC/VP21	243
Список команд	243
Схема подключения кабелей	244
О проекторе PJLink	244
О программе Crestron Connected®	245
Управление проектором с компьютера	246
О программе Web API	250
Дополнительные принадлежности и расходные материалы	251
Дополнительные принадлежности	251
Расходные материалы	252
Размер экрана и Проекционное расстояние	253
Расстояния проецирования для моделей EB-L1075U/EB-L1070U/EB-L1065U/EB-L1060U/EB-L1050U/EB-L1070W/EB-L1060W	253
ELPLM08	253
ELPLX01/ELPLX01W	254

ELPLU03	255	4K (только для моделей EB-L1075U/EB-L1070U/EB-L1065U/EB-L1060U/EB-L1050U)	297
ELPLU04/ELPLU02	256	Технические характеристики	298
ELPLW05	257	Общие технические данные проектора	298
ELPLW06/ELPLW04	258	Внешний вид	302
ELPLW08	259	Общие замечания	303
ELPLM15/ELPLM09/ELPLS04	260	Обозначения	303
ELPLM10/ELPLM06	261	Торговые марки и авторские права	304
ELPLM11/ELPLM07	262	Список символов техники безопасности	305
ELPLL08/ELPLL07	263	Указатель	308
ELPLR04	264		
Расстояния проецирования для модели EB-L1070	266		
ELPLM08	266		
ELPLX01/ELPLX01W	267		
ELPLU03	268		
ELPLU04/ELPLU02	269		
ELPLW05	270		
ELPLW06/ELPLW04	271		
ELPLW08	272		
ELPLM15/ELPLM09/ELPLS04	273		
ELPLM10/ELPLM06	274		
ELPLM11/ELPLM07	275		
ELPLL08/ELPLL07	276		
ELPLR04	277		
Расстояние установки поляризатора (ELPPL01)	278		
EB-L1075U/EB-L1070U/EB-L1065U/EB-L1060U/EB-L1050U	279		
EB-L1070W/EB-L1060W	279		
EB-L1070	279		
Диапазон настроек проецируемого изображения	280		
Гор/вер.искаж.	280		
Изогнут. поверхн.	280		
Угол стены	287		
Поддерживаемые экраны мониторов	293		
Поддерживаемые экраны мониторов	293		
PC	293		
SD	295		
HD	296		



Введение

В этой главе описываются наименования компонентов.

На иллюстрациях в настоящем руководстве объектив показан объектив показан установленным в проектор.

Вид спереди/Сверху

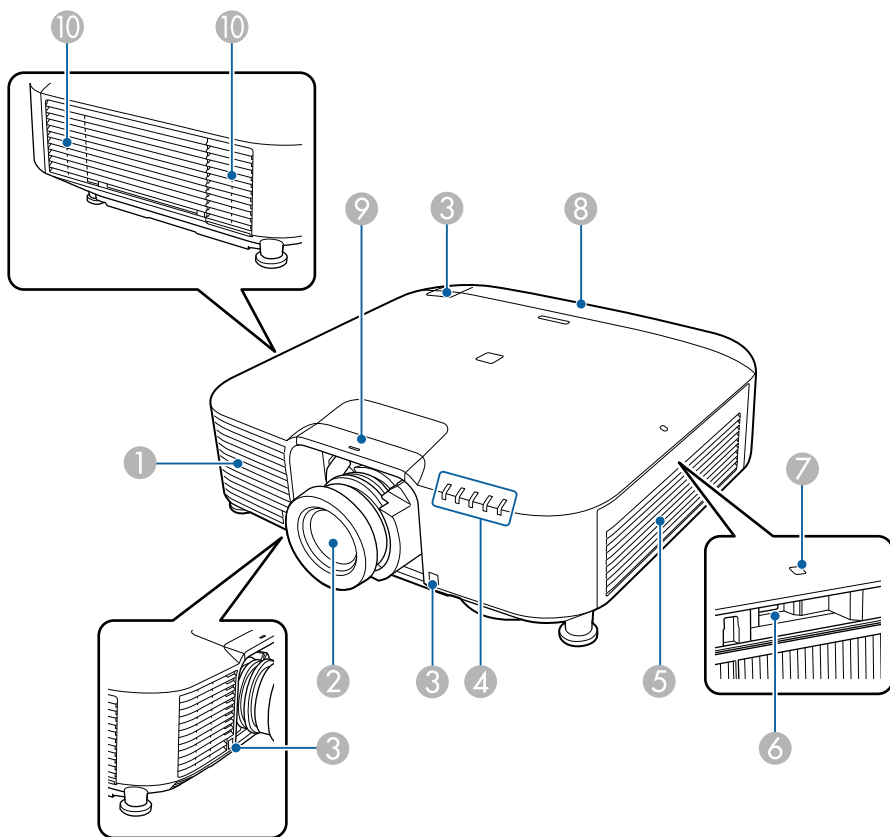

Название	Функция
1 Отверстие воздухозаборника	Служит для забора воздуха для внутреннего охлаждения проектора.

Название	Функция
2 Проекционный объектив	<p>Через объектив проецируются изображения.</p> <div style="border: 1px solid black; padding: 5px; margin: 5px 0;"> <p>⚠ Опасно</p> <p>Во время проецирования не смотрите в объектив. Это может привести к повреждению зрения вследствие воздействия света высокой яркости.</p> </div> <div style="border: 1px solid black; padding: 5px; margin: 5px 0;"> <p>⚠ Предостережение</p> <p>При перемещении объектива не держите руки рядом с ним. Пальцы могут попасть между объективом и проектором, что приведет к травме.</p> </div>
3 Удален. приемник	Принимает сигналы от пульта дистанционного управления.
4 Индикаторы состояния	Цвет и мигание или непрерывное свечение индикаторов указывают на состояние проектора. ☛ "Интерпретация показаний" стр.189
5 Отверстие воздухозаборника (воздушный фильтр)	Служит для забора воздуха для внутреннего охлаждения проектора. ☛ "Очистка воздушного фильтра и отверстия воздухозаборника" стр.221
6 Порт USB-A	<ul style="list-style-type: none"> Служит для установки дополнительного беспроводного адаптера локальной сети и подключения проектора к сети. Позволяет подключать приобретаемые отдельно флеш-накопители USB и проигрывать списки воспроизведения в режиме "Воспроизв.контента".

Название	Функция
7 Индикатор беспроводной ЛВС	Показывает состояние доступа к приобретаемому отдельно адаптеру беспроводной локальной сети. ☛ "Дополнительные принадлежности и расходные материалы" стр.251
8 Крышка для кабелей	Закрывает отсек разъемов на задней панели для защиты подключенных кабелей. ☛ "Установка крышки отсека для кабелей" стр.59
9 Сменная крышка объектива	Снимайте ее при прикреплении или снятии объектива. ☛ "Снятие и установка объектива проектора" стр.29
	Предостережение При перемещении проектора не держитесь за сменную крышку объектива. Сменная крышка объектива может соскочить и проектор может упасть, что приведет к травме.
10 Выходное отверстие для воздуха	Выходное вентиляционное отверстие служит для внутреннего охлаждения проектора.
	Предостережение Не приближайте к этому отверстию лицо и руки и не ставьте перед ним предметы, которые могут испортиться от нагрева выходящим из отверстия воздухом. Горячий воздух из выходного вентиляционного отверстия может стать причиной ожогов, деформации или несчастных случаев.

Заднее

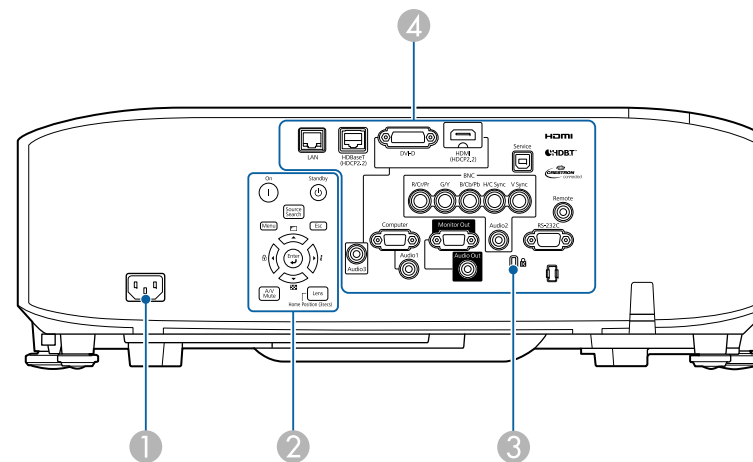

Название	Функция
1 Вход питания	Служит для подключения кабеля питания к проектору.
2 Панель управления	☛ "Панель управления" стр.20
3 Гнездо защиты	Гнездо защиты поддерживается системой Microsaver Security System производства компании Kensington. ☛ "Защита от кражи/падения" стр.128
4 Разъемы	☛ "Разъемы" стр.18

Разъемы

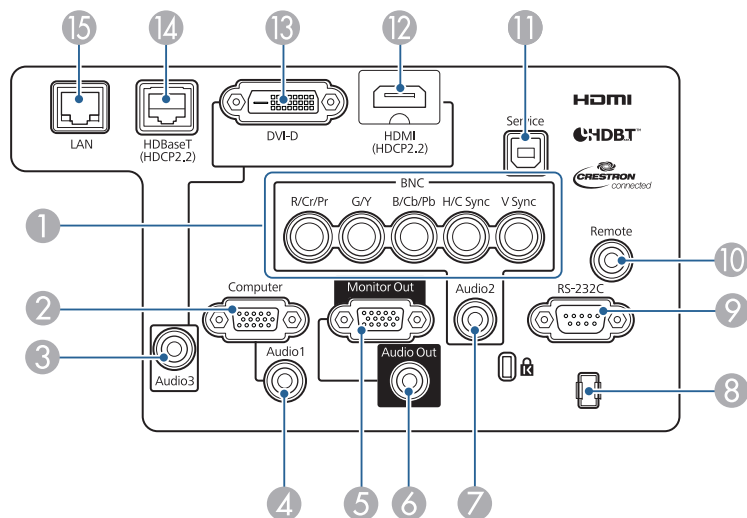

Название	Функция
1 Порт BNC	Для аналоговых сигналов RGB, поступающих с компьютера, и компонентных видеосигналов от других источников видеосигнала.
2 Порт Computer	Для аналоговых сигналов RGB, поступающих с компьютера, и компонентных видеосигналов от других источников видеосигнала.
3 Порт Audio3	Вход звукового сигнала от оборудования, подключенного к порту HDMI или DVI-D.
4 Порт Audio1	Вход звукового сигнала с оборудования, подключенного к порту Computer.
5 Порт Monitor Out	Служит для вывода на внешний монитор аналогового сигнала от компьютера, подключенного ко входному порту Computer или BNC. Вывод сигналов с других портов и компонентного видеосигнала невозможен.
6 Порт Audio Out	Вывод звука проецируемого изображения на внешний динамик.

Название	Функция
7 Порт Audio2	Вход звукового сигнала с оборудования, подключенного к порту BNC.
8 Держатель кабеля	Для фиксации кабелей используйте серийно выпускающиеся кабельные стяжки.
9 Порт RS-232C	Для управления проектором при помощи компьютера к этому порту необходимо подключить идущий от компьютера кабель RS-232C. Этот порт предназначен для управления и обычно не используется. ☛ "Команды ESC/VP21" стр.243
10 Порт Remote	Служит для подключения дополнительного набора кабелей дистанционного управления и ввода сигналов от пульта дистанционного управления. Если кабель дистанционного управления подключен к порту Remote, то приемник сигнала от пульта дистанционного управления в проекторе отключается. ☛ "Дополнительные принадлежности и расходные материалы" стр.251
11 Порт Service	Этот порт используется для выполнения групповой настройки. Этот порт предназначен для управления и обычно не используется. ☛ "Групповая настройка" стр.177
12 Порт HDMI	Предназначен для ввода видеосигналов с HDMI-совместимой видеоаппаратуры и компьютеров.
13 Порт DVI-D	Передает сигналы DVI-D с компьютера.
14 Порт HDBaseT	Предназначен для подключения кабеля LAN к дополнительному устройству HDBaseT Transmitter. ☛ "Подключение передатчика HDBaseT Transmitter" стр.57 ☛ "Дополнительные принадлежности и расходные материалы" стр.251

Название	Функция
15 Порт LAN	Предназначен для подключения сетевого кабеля к сети.

Основание

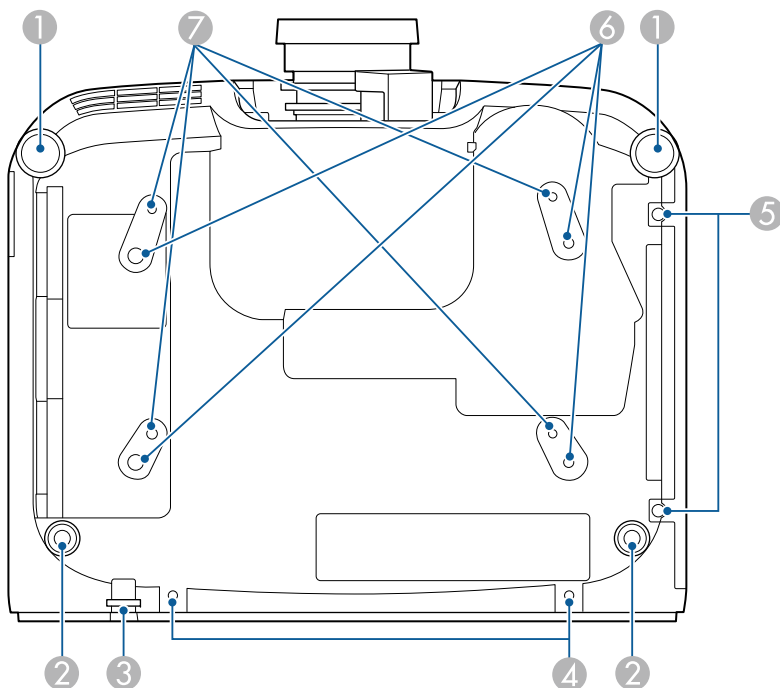

Название	Функция
1 Передние опоры	При настольной установке отрегулировать высоту или наклон проектора можно с помощью опор. ☛ "Регулировка высоты проецируемого изображения (для нормальной установки)" стр.44 ☛ "Регулировка горизонтального наклона (для нормальной установки)" стр.44
2 Задняя опора	

Название	Функция
3 Точка крепления защитного тросика	Пропустите приобретаемый отдельно тросик с замком или провод для защиты проектора от падения и его фиксации на месте. ☛ "Защита от кражи/падения" стр.128
4 Отверстия винтов фиксации крышки отсека для кабелей	Закрутите в отверстия винты, чтобы зафиксировать крышку отсека для кабелей. ☛ "Установка крышки отсека для кабелей" стр.59
5 Винт для крепления крышки воздушного фильтра	Винты служат для крепления крышки воздушного фильтра.
6 Точки крепления кронштейнов подвески (для ELPMB47/ELPMB48, 4 точки)	При подвешивании проектора на потолке к этим точкам следует закрепить дополнительное потолочное крепление. ☛ "Установка проектора" стр.29 ☛ "Дополнительные принадлежности и расходные материалы" стр.251
7 Точки крепления кронштейнов подвески (для ELPMB22, 4 точки)	

Панель управления

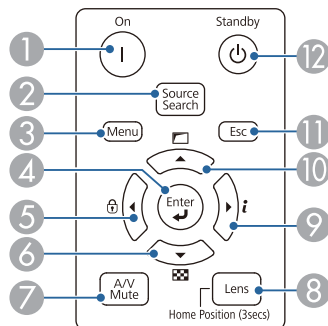

Название	Функция
1 Кнопка [1]	Служит для включения проектора.
2 Кнопка [Source Search]	Переход на следующий источник входного сигнала, передающий изображение. ☛ "Автоматическое обнаружение входящих сигналов и смена проецируемого изображения (Поиск источника)" стр.65
3 Кнопка[Menu]	Служит для отображения и закрытия меню Настройка. ☛ "Настройка Операции меню" стр.146
4 Кнопка [↵]	<ul style="list-style-type: none"> • При отображении меню Настройка или экрана справки эта кнопка служит для доступа к текущему пункту, его открытия и перехода к следующему уровню. • При проецировании аналоговых сигналов RGB с порта Computer или BNC эта кнопка позволяет автоматически оптимизировать параметры Трекинг, Синхронизация и Позиция.

Название	Функция
5 Кнопки [⏪]/[⏩]	<ul style="list-style-type: none"> • Предназначена для отображения экрана Блокир. управл., позволяющего настроить блокировку кнопок на панели управления. ☛ "Запрет на выполнение операций" стр.126 • Если отображается меню Настройка или экран справки, эта кнопка служит для выбора пунктов меню и задания значений параметров. ☛ "Настройка Операции меню" стр.146 ☛ "Использование справки" стр.187
6 Кнопки [▼]/[⏏]	<ul style="list-style-type: none"> • Отображает тестовый шаблон. ☛ "Отображение тестового шаблона" стр.35 • Если отображается меню Настройка или экран справки, эта кнопка служит для выбора пунктов меню и задания значений параметров. ☛ "Настройка Операции меню" стр.146 ☛ "Использование справки" стр.187
7 Кнопка [A/V Mute]	Служит для включения и отключения видеосигнала и звукового сигнала. ☛ "Временное подавление изображения и звука (Кнопка A/V mute)" стр.110
8 Кнопка [Lens]	Отображает экраны настройки сдвига объектива, масштабирования, фокуса и искажений в порядке нажатия кнопки. Если нажать ее и удерживать более трех секунд, объектив вернется в исходное положение.
9 Кнопки [▶]/[i]	<ul style="list-style-type: none"> • Служит для отображения меню Информация из меню Настройка. ☛ "Меню Информация (только отображение)" стр.174 • Если отображается меню Настройка или экран справки, эта кнопка служит для выбора пунктов меню и задания значений параметров. ☛ "Настройка Операции меню" стр.146 ☛ "Использование справки" стр.187

Название	Функция
10 Кнопки [▲]/[□]	<ul style="list-style-type: none"> Эти кнопки служат для регулировки изображения с помощью настроек в пункте Геометр. коррекция из меню Настройка. ☛ Настройки - Геометр. коррекция стр.154 Если отображается меню Настройка или экран справки, эта кнопка служит для выбора пунктов меню и задания значений параметров. ☛ "Настройка Операции меню" стр.146 ☛ "Использование справки" стр.187
11 Кнопка [Esc]	<ul style="list-style-type: none"> Служит для прекращения выполнения текущей функции. Нажатием этой кнопки во время отображения меню Настройка осуществляется переход к предыдущему уровню меню. ☛ "Настройка Операции меню" стр.146
12 Кнопка [⏻]	Служит для выключения проектора.

Пульт дистанционного управления

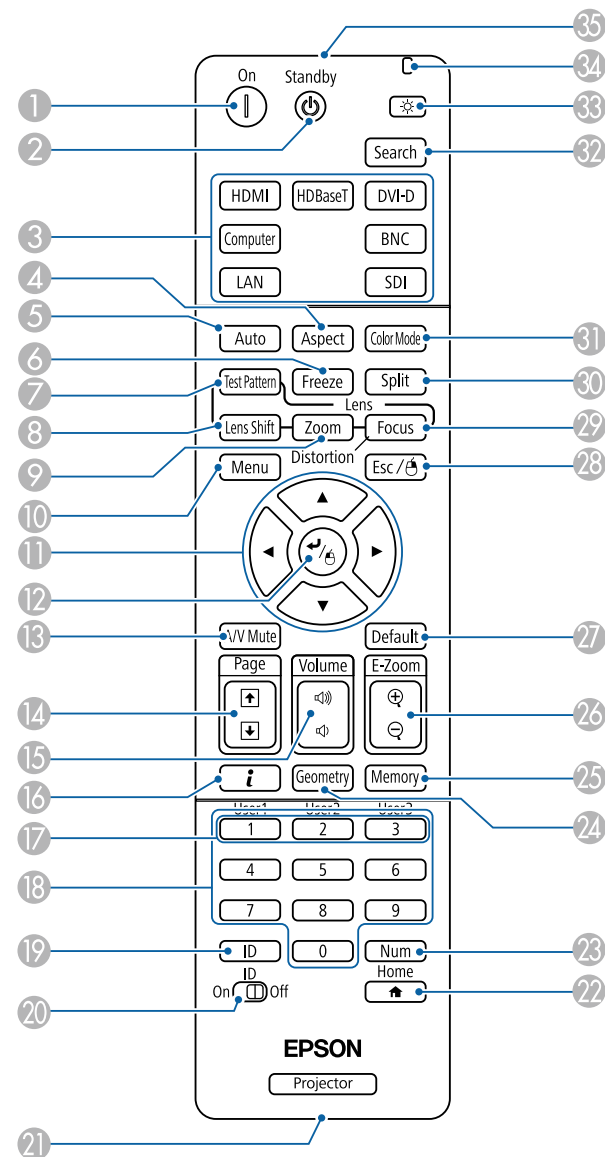

Название	Функция
1 Кнопка [ⓘ]	Служит для включения проектора.
2 Кнопка [⏻]	Служит для выключения проектора.
3 Кнопки смены входного сигнала	Служит для переключения на изображения с каждого входного порта. ☛ "Переключение на необходимое изображение с помощью пульта дистанционного управления" стр.66 Кнопка [SDI] недоступна.
4 Кнопка [Aspect]	Каждое нажатие этой кнопки приводит к изменению режима формата. ☛ "Изменение формата проецируемого изображения" стр.86
5 Кнопка [Auto]	При проецировании аналоговых сигналов RGB с порта Computer или BNC эта кнопка позволяет автоматически оптимизировать параметры Трекинг, Синхронизация и Позиция.
6 Кнопка [Freeze]	Служит для приостановки и возобновления смены изображений. ☛ "Остановка изображения (Функция паузы)" стр.111
7 Кнопка [Test Pattern]	Отображает тестовый шаблон. ☛ "Отображение тестового шаблона" стр.35
8 Кнопка [Lens Shift]	С помощью этой кнопки регулируется сдвиг линзы. ☛ "Настройка положения проецируемого изображения Настройка сдвига объектива" стр.36 Если нажать ее и удерживать более трех секунд, объектив вернется в исходное положение.
9 Кнопка [Zoom]	С помощью этой кнопки выполняется настройка масштабирования. ☛ "Регулировка размера изображения" стр.39

Название	Функция
10 Кнопка [Menu]	Служит для отображения и закрытия меню Настройка. ☛ "Настройка Операции меню" стр.146
11 Кнопки [▲][▼][◀][▶]	<ul style="list-style-type: none"> Эти кнопки служат для регулировки фокуса, увеличения, искажений и сдвига объектива. ☛ "Настройка положения проецируемого изображения Настройка сдвига объектива" стр.36 ☛ "Регулировка размера изображения" стр.39 ☛ "Регулировка фокуса" стр.40 Если на экране отображается меню Настройка или справка, эти кнопки служат для выбора пунктов меню и задания значений параметров. ☛ "Настройка Операции меню" стр.146
12 Кнопка [↵]	При отображении меню Настройка или экрана справки эта кнопка служит для доступа к текущему пункту, его открытия и перехода к следующему уровню. ☛ "Настройка Операции меню" стр.146
13 Кнопка [A/V Mute]	Служит для включения и отключения видеосигнала и звукового сигнала. ☛ "Временное подавление изображения и звука (Кнопка A/V mute)" стр.110
14 Кнопки [Page] [⏪][⏩]	<ul style="list-style-type: none"> Нажмите, чтобы изменить тестовый шаблон во время отображения тестового шаблона. Переход к предыдущему или следующему файлу изображения при проецировании изображений с компьютера, подключенного по сети.
15 Кнопки [Volume] [⏮][⏭]	<p>[⏮] служит для уменьшения громкости звука. [⏭] служит для увеличения громкости звука. ☛ "Регулировка громкости" стр.67</p>

Название	Функция
16 Кнопка [i]	Служит для отображения меню Информация из меню Настройка. ☛ "Меню Информация (только отображение)" стр.174
17 Кнопка [User1] Кнопка [User2] Кнопка [User3]	Выберите любой часто используемый пункт меню Настройка и назначьте его любой из этих кнопок. При нажатии этой кнопки появляется экран выбора/коррекции для назначенного пункта меню, позволяющий выполнять настройку/коррекцию одним нажатием. ☛ "Меню Настройки" стр.154
18 Цифровые кнопки	<ul style="list-style-type: none"> Ввод пароля. ☛ "Настройка параметра Защита паролем" стр.124 Используются для ввода чисел в подменю Сеть меню Настройка.
19 Кнопка [ID]	Удерживая эту кнопку, нажимайте на цифровые кнопки, чтобы выбрать ID проектора, которым вы хотите управлять с помощью пульта. ☛ "Настройки ID" стр.45
20 Переключатель [ID]	Используйте этот переключатель, чтобы включить (On)/отключить (Off) настройки ID для пульта ДУ. ☛ "Настройки ID" стр.45
21 Порт дистанционного управления	Служит для подключения дополнительного набора кабелей дистанционного управления и вывода сигналов от пульта дистанционного управления. ☛ "Дополнительные принадлежности" стр.251 Если кабель дистанционного управления подключен к этому порту, то излучатель пульта дистанционного управления отключается.
22 Кнопка [↑]	Открытие и закрытие главного экрана. ☛ "Главный экран" стр.63

Название	Функция
23 Кнопка [Num]	Удерживайте эту кнопку нажатой и нажимайте цифровые кнопки, чтобы ввести пароль или числа. ☛ "Настройка параметра Защита паролем" стр.124
24 Кнопка [Geometry]	Корректирует искажения проецируемого изображения. ☛ "Корректировка искажения проецируемого изображения" стр.68
25 Кнопка [Memory]	Служит для выполнения операций и настроек с функцией памяти. ☛ "Функция памяти" стр.118
26 Кнопки [E-Zoom] [⊕][⊖]	Служит для увеличения и уменьшения изображения без изменения размера области проецирования. ☛ "Увеличение части изображения (E-Zoom)" стр.111
27 Кнопка [Default]	Включена, когда в указателе меню настройки появляется сообщение [Default]: Сброс. Измененные настройки снова принимают значения по умолчанию. ☛ "Настройка Операции меню" стр.146
28 Кнопка [Esc]	<ul style="list-style-type: none"> Служит для прекращения выполнения текущей функции. Нажатие этой кнопки во время отображения меню Настройка позволяет перейти к предыдущему уровню. ☛ "Настройка Операции меню" стр.146
29 Кнопка [Focus]	При каждом нажатии отображаются экраны настройки фокуса и коррекции искажений в этом порядке. ☛ "Регулировка фокуса" стр.40

Название	Функция
30 Кнопка [Split]	Каждый раз при нажатии на эту кнопку изображение меняется с одновременного проецирования двух изображений с помощью деления экрана на обычное изображение. ☛ "Одновременное проецирование двух изображений (Split Screen)" стр.106
31 Кнопка [Color Mode]	Каждое нажатие этой кнопки приводит к изменению цветового режима. ☛ "Выбор качества проецирования (выбор Цветовой режим)" стр.82
32 Кнопка [Search]	Переход на следующий источник входного сигнала, передающий изображение. ☛ "Автоматическое обнаружение входящих сигналов и смена проецируемого изображения (Поиск источника)" стр.65
33 Кнопка [☀️]	Обеспечивает подсветку кнопок пульта дистанционного управления в течение приблизительно 15 секунд. Это полезно при использовании пульта дистанционного управления в темноте.
34 Индикатор	Свет излучается при подаче сигналов пульта дистанционного управления.
35 Область излучения света на пульте дистанционного управления	Служит для подачи сигналов пульта дистанционного управления.

Полезные операции при помощи пульта ДУ

Следующие операции можно выполнить, просто нажав одну из кнопок на пульте дистанционного управления.

Управление	Установить
Поворот проецируемого изображения по вертикали. (Переключение параметра Проецирование между значениями Переднее и Переднепот.) ☛ "Изменение направления изображения (режим проецирования)" стр.33	Удерживайте кнопку [A/V Mute] нажатой более пяти секунд.
Установите параметры безопасности пароля. ☛ "Организация работы пользователей (Защита паролем)" стр.124	Удерживайте нажатой кнопку [Freeze] в течение более пяти секунд. Откроется экран Защита паролем , в котором можно менять настройки.
Установка или снятие блокировки некоторых операций с помощью кнопок на пульте дистанционного управления. ☛ "Блокировка кнопок пульта ДУ" стр.127	Удерживайте кнопку [🏠] нажатой более пяти секунд.
Инициализация параметров Удален. приемник в меню Настройка (активация всех пунктов Удален. приемники для этого проектора).	Удерживайте нажатой кнопку [Menu] в течение более 15 секунд.

Управление	Установить
<p>Отображение часто используемых пунктов меню Настройка.</p>	<p>Нажмите кнопки [User1], [User2] или [User3]. Вы можете назначить каждой кнопке пункт меню, нажав Польз. кнопка.</p> <p>☛ Настройки - Польз. кнопка стр.154</p> <p>Можно назначить следующие параметры.</p> <p>Режим света, Мультипроекция, Разрешение, Телевизионный экран, Показать QR-код, Улучш-е изображ-я, Кадровая интерпол., Меню интерфейса, Воспроизв.контента, USB</p> <p>Если нажать кнопку, для которой назначена функция Телевизионный экран, на экране не появятся ни меню, ни сообщения. Они появятся, если нажать эту кнопку еще раз. Если функция Телевизионный экран активирована, меню Настройка будет недоступно (кроме переключения цветового режима и источника входного сигнала).</p>

Замена аккумуляторов пульта дистанционного управления

Если уменьшается скорость реагирования пульта дистанционного управления или он перестает работать через некоторое время после начала использования, это может свидетельствовать о том, что батарейки в пульте разрядились. В таком случае их следует заменить. Держите наготове две запасные марганцевые или щелочные батарейки типоразмера AA. Запрещается использовать батарейки, отличные от щелочных или марганцевых батареек типоразмера AA.

Внимание

Перед выполнением манипуляций с аккумуляторами обязательно ознакомьтесь со следующим руководством.

☛ [Правила техники безопасности](#)

- 1 Снимите крышку аккумуляторного отсека. Надавливая на защелку крышки аккумуляторного отсека, поднимите крышку.

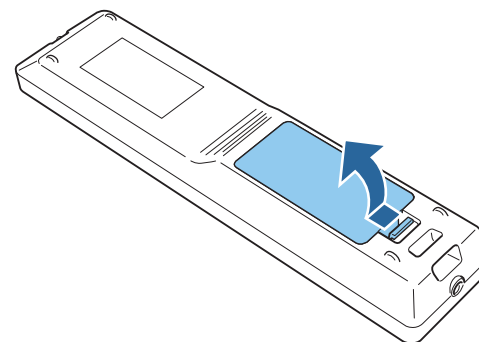

- 2 Замените старые аккумуляторы новыми.

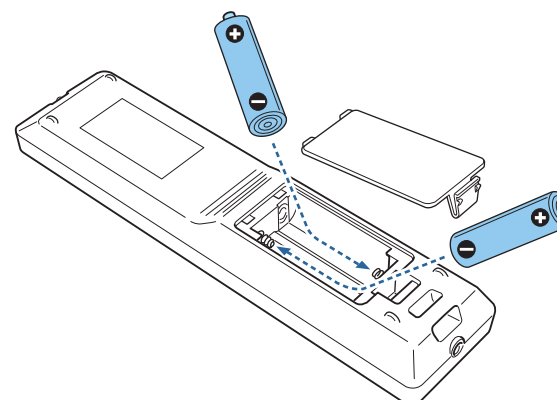



Предостережение

Проверьте расположение меток (+) и (-) внутри держателя для аккумуляторов, чтобы убедиться в правильности ориентации устанавливаемых аккумуляторов.

При неправильном использовании аккумуляторов возможен взрыв или утечка, что может стать причиной пожара, травмы или повреждения устройства.

- Верните на место крышку аккумуляторного отсека. Нажимайте на крышку аккумуляторного отсека до ее защелкивания в предусмотренном месте.

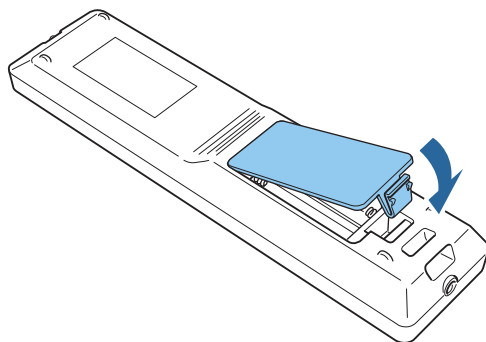

Область работы дистанционного управления

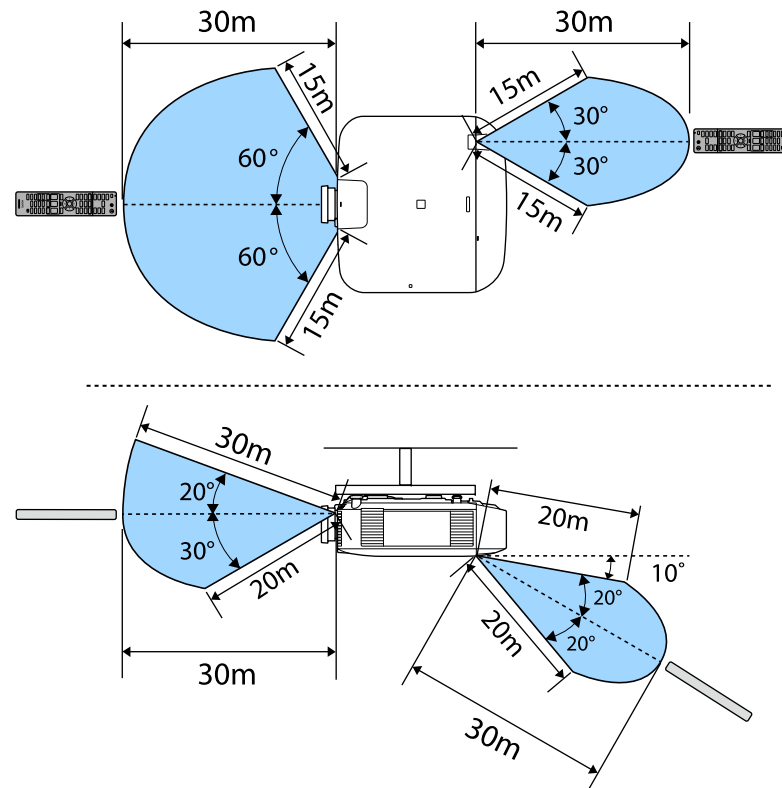

Чтобы запретить прием сигналов управления от пульта дистанционного управления, задайте параметр **Удален. приемник**.

☛ **Настройки - Удален. приемник** [стр.154](#)

Подключение пульта ДУ посредством кабеля

Можно надежно осуществлять управление с помощью дополнительного комплекта кабеля дистанционного управления, если в

одном помещении используется несколько таких проекторов, или при наличии препятствий около удаленного приемника.

☞ "Дополнительные принадлежности" [стр.251](#)

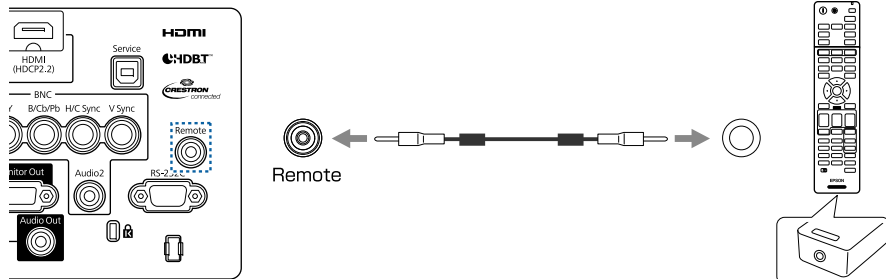

- Если кабель дистанционного управления подключается к порту Remote, то удаленный приемник проектора отключается.
 - Также можно подключить дополнительный передатчик HDBaseT Transmitter и управлять проектором удаленно по кабелю.
- ☞ "Подключение передатчика HDBaseT Transmitter" [стр.57](#)



Подготовка проектора

В этой главе обсуждается установка проектора и подключение источников изображения.

Снятие и установка объектива проектора

Опасно

Перед снятием и установкой объектива на проектор не забудьте отсоединить шнур питания от проектора. В противном случае возможно поражение электрическим током.

Установка

Внимание

- Не присоединяйте объектив, если гнездо проектора для установки объектива направлено вверх. В проектор может попасть пыль или грязь.
- Старайтесь не прикасаться к объективу руками или пальцами. Если на поверхности объектива остались отпечатки пальцев или следы кожного сала, то качество проецирования ухудшается.





- Проектор поддерживает объективы со следующими номерами моделей:

ELPLX01, ELPLX01W, ELPLU03, ELPLU04, ELPLW05, ELPLW06, ELPLW08, ELPLM08, ELPLM09, ELPLM10, ELPLM11, ELPLM15, ELPLL08, ELPLS04, ELPLU02, ELPLR04, ELPLW04, ELPLM06, ELPLM07, ELPLL07

При использовании следующих объективов установите параметр **Тип объектива** в меню Настройка в соответствии с используемым объективом, чтобы обеспечить правильную коррекцию искажений.

ELPLS04, ELPLU02, ELPLR04, ELPLW04, ELPLM06, ELPLM07, ELPLL07

 **Расширен. - Управление - Дополнительно - Тип объектива** [стр.158](#)

- При обычном режиме изображение может быть наклонено в зависимости от объектива. Отрегулируйте наклон изображения посредством передних задних опор.
 -  "Регулировка горизонтального наклона (для нормальной установки)" [стр.44](#)
- Сведения по установке ELPLX01/ELPLX01W см. в руководстве пользователя к ELPLX01/ELPLX01W.

1

Снимите крышку замены объектива.

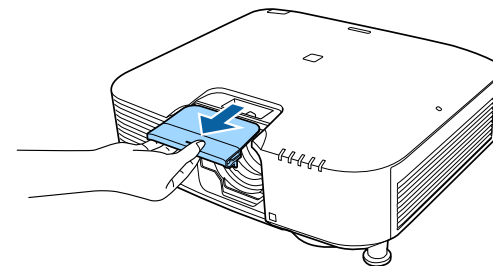
**2**

Откройте запорный рычаг, если он закрыт.

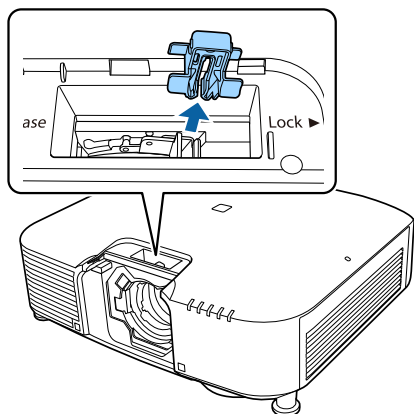

3 Сожмите рычаг и поверните его против часовой стрелки.

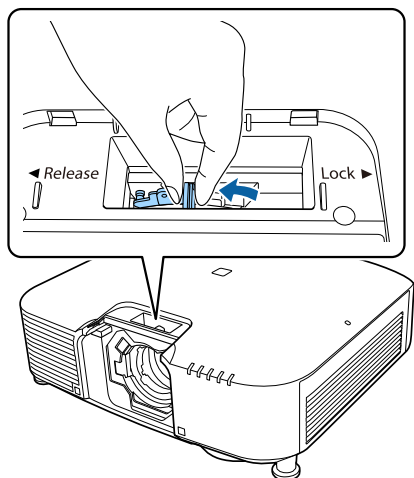

При использовании следующих объективов подсоедините поставляемую крышку соединителя объектива, чтобы защитить отверстие.

ELPLS04, ELPLU02, ELPLR04, ELPLW04, ELPLM06, ELPLM07, ELPLL07

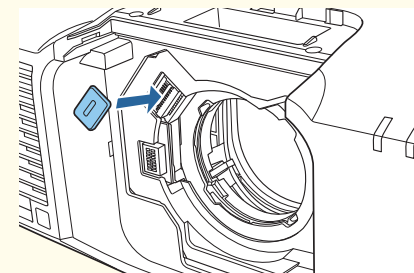

4 Вставьте объектив в гнездо для установки объектива (белый кружок на объективе находится сверху).

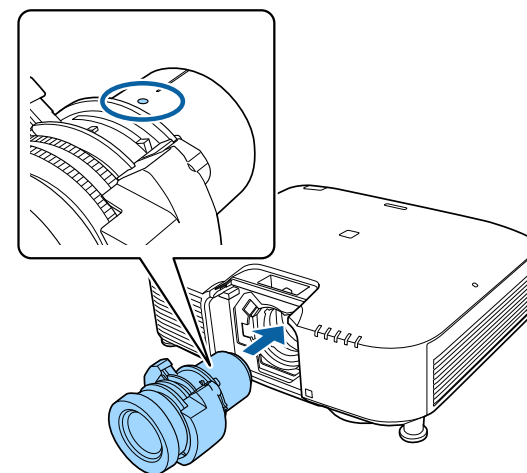

5 Крепко удерживая объектив проектора, возьмитесь за запорный рычаг и поверните его по часовой стрелке, чтобы зафиксировать объектив.

Убедитесь в том, что объектив нельзя отсоединить.

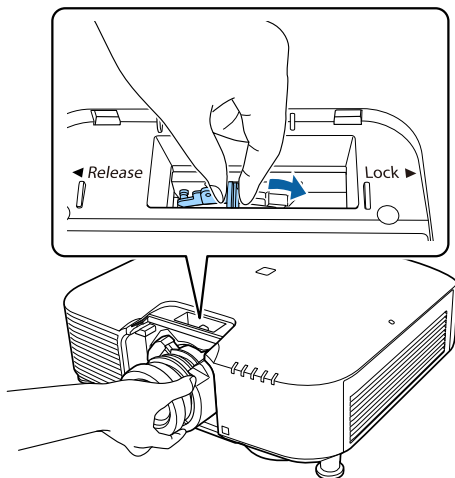

6 Закрепите рычаг фиксатором, чтобы его крепление не ослабло.

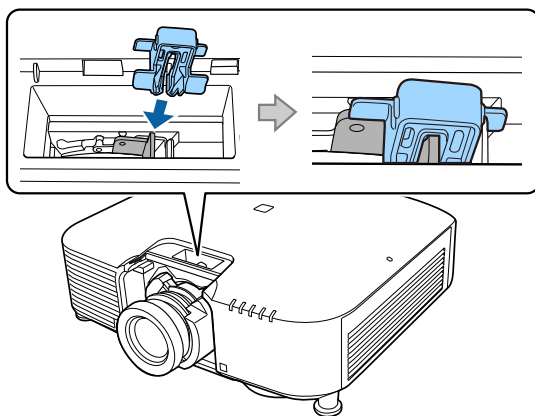

Рычаг остается неподвижным даже без использования фиксатора, но его использование служит дополнительной мерой безопасности.

7 Прикрепите сменную крышку объектива.

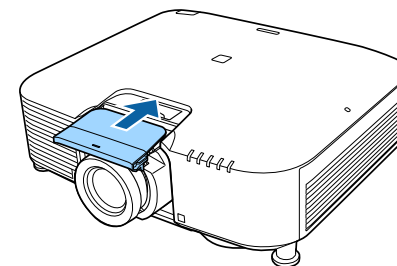

При проецировании сверху вниз рекомендуется закрепить переднюю крышку приобретаемыми отдельно винтами (М3 x 8 мм).

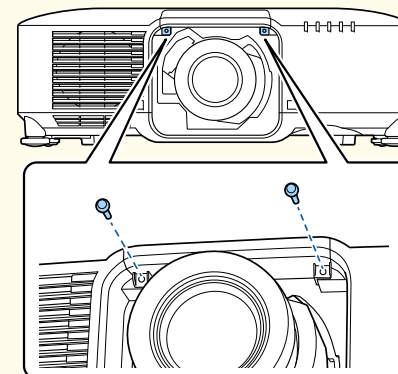

Калибровка объектива

После замены объектива проектора его необходимо откалибровать, чтобы проектор правильно определил положение объектива и диапазон регулировки.

В случае присоединения к проектору другой модели объектива при включении проектора отображается сообщение.

Выберите **Да**, чтобы откалибровать объектив.

Для завершения калибровки объектива необходимо порядка 100 секунд. После завершения калибровки объектив возвращается в

положение перед калибровкой (ELPLX01/ELPLX01W возвращается в стандартное положение).

Внимание

Если отображается сообщение "Не удалось откалибровать объектив.", снимите объектив и установите его заново. Если сообщение не исчезает, прекратите работу с проектором, отключите штепсельную вилку от электрической розетки и обратитесь к своему торговому представителю или по ближайшему из адресов, приведенных в документе Контактная информация по проекторам Epson.

☛ [Контактная информация по проекторам Epson](#)



- Для калибровки объектива можно использовать один из следующих способов.
 - Нажмите кнопку [Default] на пульте дистанционного управления и удерживайте ее не менее трех секунд.
 - Меню Настройка
 - ☛ **Расширен. – Управление – Калибр. объектива** [стр.158](#)
- Если сообщение не отображается после присоединения объектива, выполните калибровку объектива в меню Настройка.
- Если объектив не откалиброван, следующие функции могут работать неправильно:
Фокус, искажение, сдвиг объектива, память (положение объектива)

Снятие



Предостережение

Подождите некоторое время после выключения проектора, прежде чем снимать объектив (приблизительно 30 мин.). Прикосновение к проектору сразу после проецирования или отключения может вызвать ожоги.

Внимание

Если выполнялся сдвиг объектива, перед заменой объектива переведите его в исходное положение.

☛ "Настройка положения проецируемого изображения Настройка сдвига объектива" [стр.36](#)



В данном проекторе в качестве источника света используется лазер. В качестве меры предосторожности при снятии объектива источник света выключается. Установите объектив, а затем нажмите кнопку [I], чтобы вновь включить снова источник света.

1

Потяните сменную крышку объектива, чтобы снять ее.

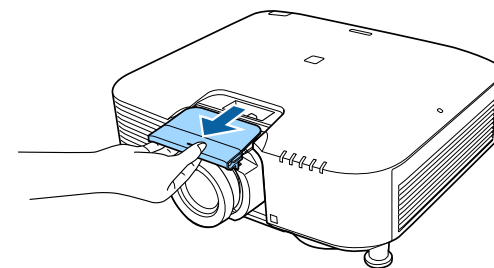
**2**

Если запорный рычаг зафиксирован ограничителем, снимите ограничитель.

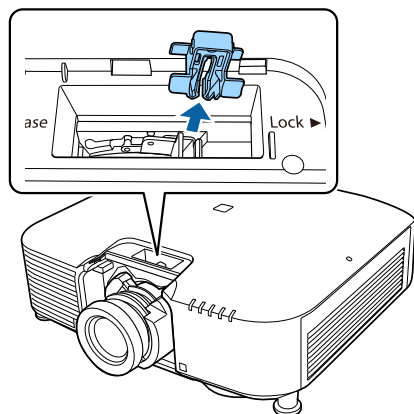

3 Крепко удерживая объектив проектора, возьмитесь за запорный рычаг и поверните его против часовой стрелки, чтобы расфиксировать объектив.

Когда объектив будет разблокирован, выньте его.

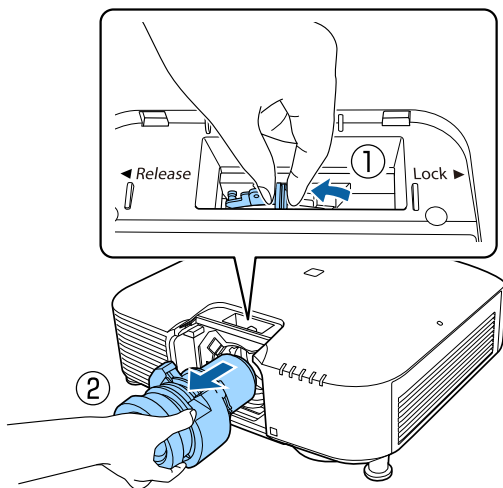

Настройка установки

Изменение направления изображения (режим проецирования)

Направление изображения можно изменить с помощью режима **Проецирование** в меню Configuration (Настройка).

☛ **Расширен. – Проецирование** [стр.158](#)

Если стандартным является Переднее направление, для каждого режима проецирования имеются следующие направления изображения.

Переднее (по умолчанию)



Заднее

Переднепот.



Заднепотол.





- При нажатии приблизительно в течение пяти секунд кнопки [A/V Mute] на пульте дистанционного управления данная настройка меняется следующим образом.

Переднее ↔ Переднепот.

Заднее ↔ Заднепотол.

- Чтобы развернуть меню, выберите пункт **Поворот меню** в меню «Настройка».

☛ **Расширен. – Дисплей – Поворот меню** [стр.158](#)

Настройки экрана

Задайте параметр Тип экрана в соответствии с соотношением сторон используемого экрана.

Область показа изображения соответствует форме экрана.



Настройки **Тип экрана** на момент покупки следующие:

- проектор WUXGA/WXGA: **16:10**
- проектор XGA: **4:3**

1 Нажмите кнопку [Menu] во время проецирования.

☛ "Настройка Операции меню" [стр.146](#)

2 Выберите пункт **Дисплей** в меню **Расширен.**

3 Выберите пункт **Тип экрана** в меню **Экран.**

4 Выберите соотношение сторон экрана.

Форма фонового тестового шаблона изменяется в зависимости от этой настройки.

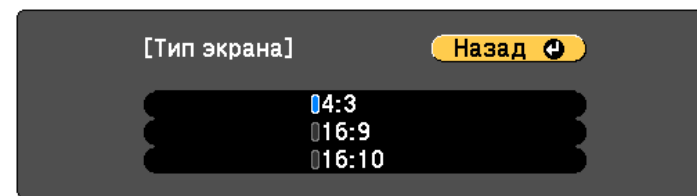

[Esc] / [↶]:Назад [↵]:Выбор [Menu]:Выход

5 Для завершения настройки нажмите кнопку [Menu].



- В случае изменения параметра Тип экрана следует также откорректировать соотношение сторон для проецируемого изображения.

☛ "Изменение формата проецируемого изображения" [стр.86](#)

- Функция Message Broadcasting для Epson Projector Management не поддерживает эту функцию.

Настройка положения проецируемого изображения на экране

Можно отрегулировать положение изображения при наличии полей между краем изображения и границей экрана в связи с настройкой параметра Тип экрана.

Пример: для параметра **Тип экрана** установлено значение **4:3** в проекторе WUXGA/WXGA



Изображение можно перемещать влево или вправо.

- 1** Нажмите кнопку [Menu] во время проецирования.
☛ "Настройка Операции меню" [стр.146](#)
- 2** Выберите пункт **Дисплей** в меню **Расширен**.
- 3** Выберите пункт **Положение экрана** в меню **Экран**.
- 4** Отрегулируйте положение изображения кнопками [▲], [▼], [◀] и [▶].

Текущее положение отображения можно проверить с помощью фонового тестового шаблона.

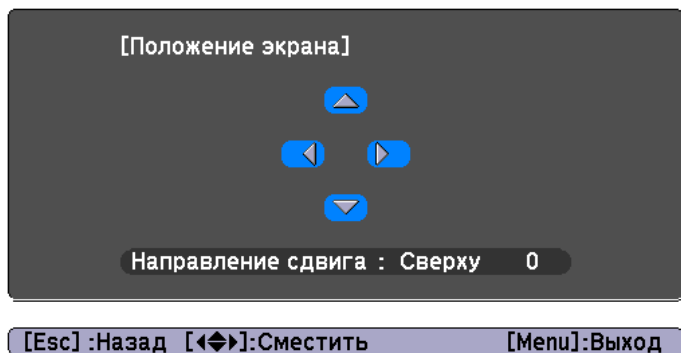

- 5** Для завершения настройки нажмите кнопку [Menu].



Положение экрана невозможно отрегулировать в следующих случаях.

- Если вы используете проектор WUXGA/WXGA, а для параметра **Тип экрана** установлено значение **16:10**
- Если вы используете проектор XGA, а для параметра **Тип экрана** установлено значение **4:3**

Отображение тестового шаблона

С помощью тестового шаблона можно настроить состояние проецирования без подключения видеоборудования.

Форма тестового шаблона соответствует значению параметра **Тип экрана**. Сначала установите **Тип экрана**.

☛ "Настройки экрана" [стр.34](#)

- 1** Во время проецирования нажмите кнопку [Test Pattern] на пульте дистанционного управления или кнопку [⌂] на панели управления.
- 2** Нажмите кнопки [◀][▶] на пульте дистанционного управления или кнопку [↵] на панели управления, чтобы изменить тестовый шаблон.

Использование пульта дистанционного управления

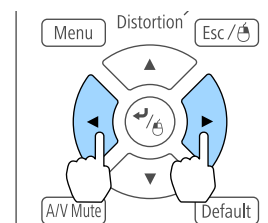

Использование панели управления

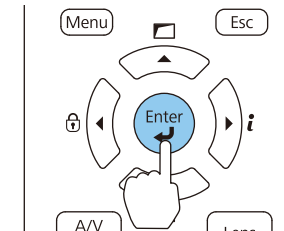

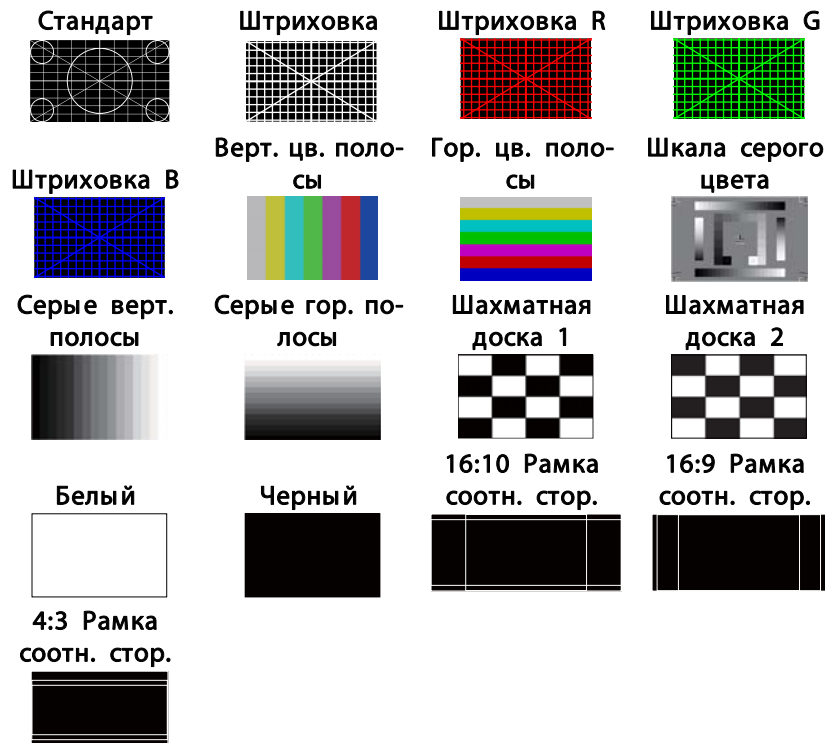

- Чтобы задать параметры меню, настройка которых недоступна при отображении тестового шаблона, или настроить проецируемое изображение, нужно спроецировать изображение с подключенного устройства.
- Во время настройки изображения нажимайте кнопки [Page] [↕] [↔] на пульте ДУ, чтобы изменить тестовый шаблон.
- Тестовый шаблон также можно выбрать в меню Настройка.
 - ☛ **Настройки – Тестовый шаблон** [стр.154](#)

3 Нажмите кнопку [Esc], чтобы закрыть тестовый шаблон.

Настройка положения проецируемого изображения

Настройка сдвига объектива

В тех случаях, когда проектор невозможно установить прямо перед экраном, для регулировки положения проецируемого изображения используется сдвиг объектива.

Ниже приведены диапазоны, в которых можно перемещать изображение. Положение проецируемого изображения нельзя переместить на максимальное значение и по горизонтали, и по вертикали.

EB-L1075U/EB-L1070U/EB-L1065U/EB-L1060U/EB-L1050U/EB-L1070W/EB-L1060W

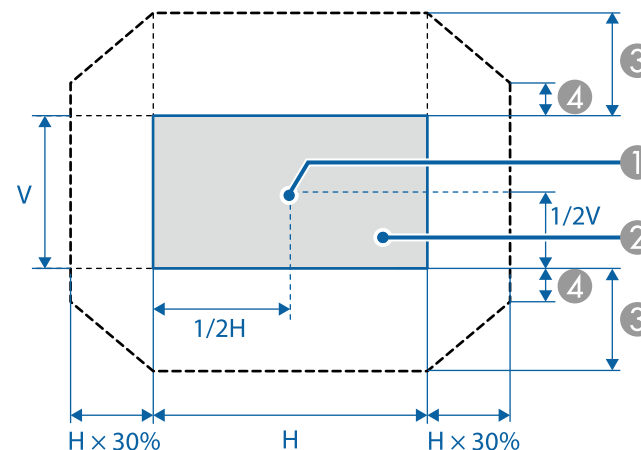

- 1 Центр объектива
- 2 Проецируемое изображение при перемещении объектива в исходное положение
- 3 Максимальный диапазон отклонения: $V \times 67\%$
- 4 Максимальное значение горизонтального направления: $V \times 19\%$

EB-L1070

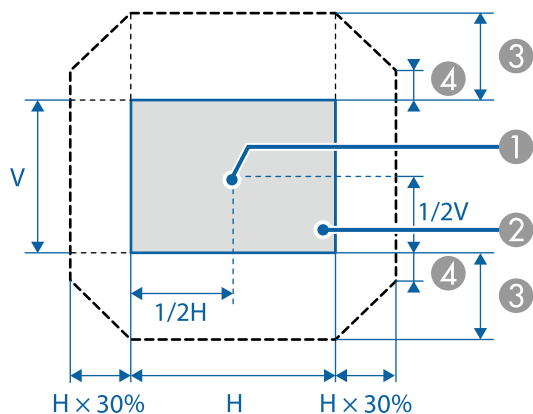

- ① Центр объектива
- ② Проецируемое изображение при перемещении объектива в исходное положение
- ③ Максимальный диапазон отклонения: $V \times 57\%$
- ④ Максимальное значение горизонтального направления: $V \times 16\%$

При использовании сверхкороткофокусного объектива ELPLX01/
ELPLX01W

EB-L1075U/EB-L1070U/EB-L1065U/EB-L1060U/EB-L1050U/EB-L1070W/
EB-L1060W

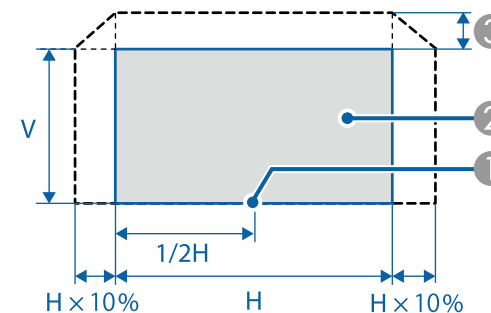

- ① Центр объектива
 - ② Проецируемое изображение для определения местоположения
 - ③ Максимальный диапазон отклонения: $V \times 17\%$
- * При максимальном смещении по горизонтали переместить изображение вверх невозможно.

EB-L1070

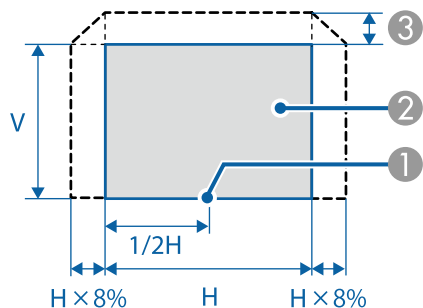

- ① Центр объектива
- ② Проецируемое изображение для определения местоположения
- ③ Максимальный диапазон отклонения: $V \times 7\%$

* При максимальном смещении по горизонтали переместить изображение вверх невозможно.



- Для регулировки высоты изображения при помощи вертикального сдвига объектива перемещайте изображение снизу вверх. Если регулировку выполнять перемещением регулятора сверху вниз, положение изображения может немного сместиться вниз после завершения регулировки.
- Рекомендуется настраивать фокус, увеличение и сдвиг объектива по крайней мере через 20 минут после запуска проецирования. После проецирования видеоизображений рекомендуется выждать не менее 20 минут перед настройкой фокуса, увеличения и сдвига объектива.
- Изображение будет наиболее четким при перемещении объектива в исходное положение.
- Держите кнопку [Lens Shift] на пульте ДУ или кнопку [Lens] на панели управления нажатой не менее трех секунд, чтобы переместить объектив в исходное положение.
- При установке параметра **Выход A/V** на **Всегда** можно перемещать объектив в исходное положение даже в режиме ожидания проектора.
 - ☛ **Расширен.** – **Настройки A/V – Выход A/V** [стр.158](#)
- ELPLR04 сдвиг объектива не поддерживает.

1 Нажмите кнопку [Lens Shift] на пульте ДУ или кнопку [Lens] на панели управления.

Многократно нажимайте кнопку [Lens] на панели управления до появления экрана настройки сдвига объектива.

Использование пульта дистанционного управления

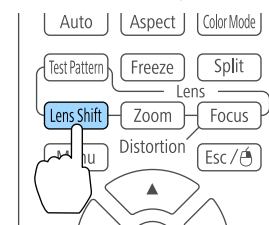

Использование панели управления

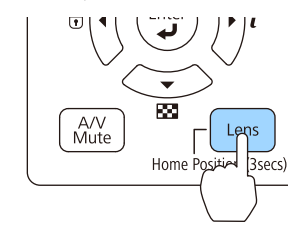

- 2** Нажмите кнопки [▲][▼][◀][▶], чтобы отрегулировать положение проецируемого изображения.

Использование пульта дистанционного управления

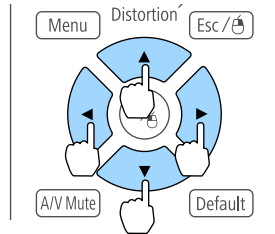

Использование панели управления

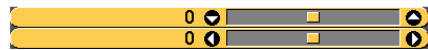
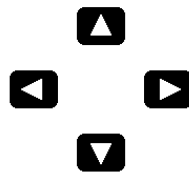
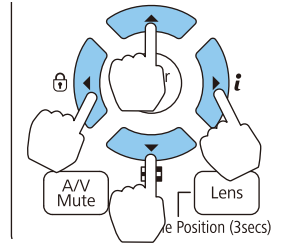

Отображаемый экран может отличаться в зависимости от объектива.

- 3** Нажмите кнопку [Esc], чтобы завершить коррекцию.

Регулировка размера изображения



Недоступно для моделей ELPLX01, ELPLX01W и ELPLR04.

- 1** Нажмите кнопку [Zoom] на пульте ДУ или кнопку [Lens] на панели управления.

Множкратно нажимайте кнопку [Lens] на панели управления до появления экрана настройки масштабирования.

Использование пульта дистанционного управления

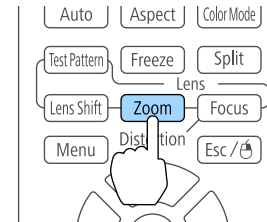

Использование панели управления

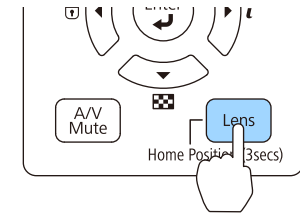

- 2** Нажмите кнопки [◀][▶] для регулировки.

Использование пульта дистанционного управления

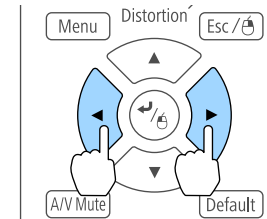

Использование панели управления

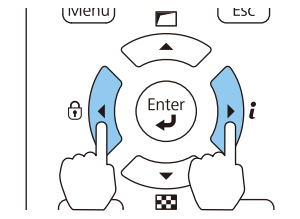

Отображаемый экран может отличаться в зависимости от объектива.

- 3** Нажмите кнопку [Esc], чтобы завершить коррекцию.

Регулировка фокуса

- 1 Нажмите кнопку [Focus] на пульте ДУ или кнопку [Lens] на панели управления.
Множественно нажимайте кнопку [Lens] на панели управления до появления экрана настройки фокуса.

Использование пульта дистанционного управления

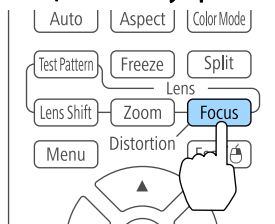

Использование панели управления

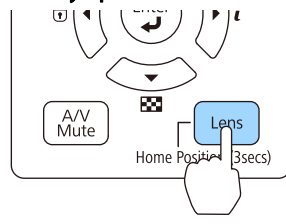

- 2 Нажмите кнопки [◀][▶] для регулировки.

Использование пульта дистанционного управления

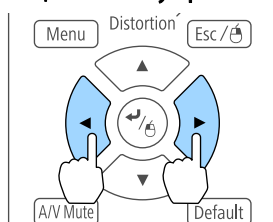

Использование панели управления

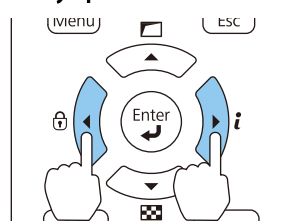

Отображаемый экран может отличаться в зависимости от объектива.



При использовании следующих объективов отображается сообщение с запросом на коррекцию искажения (деформации изображения). После настройки фокуса скорректируйте искажение.

ELPLX01, ELPLX01W, ELPLU03, ELPLU04, ELPLW05, ELPLW08, ELPLU02

☞ "Коррекция искажений (деформации изображения)"
стр.40

- 3 Нажмите кнопку [Esc], чтобы завершить коррекцию.

Коррекция искажений (деформации изображения)

При использовании зум-объектива для малого расстояния и фокусировке в центре экрана окружающее изображение может деформироваться и расфокусироваться. Для коррекции деформации выполните следующие действия.

- 1 Нажмите кнопку [Focus] на пульте ДУ или кнопку [Lens] на панели управления.
Множественно нажимайте кнопку [Lens] на панели управления до появления экрана настройки фокуса.
- 2 Нажимайте кнопки [◀][▶] для фокусировки изображения вокруг центра объектива.

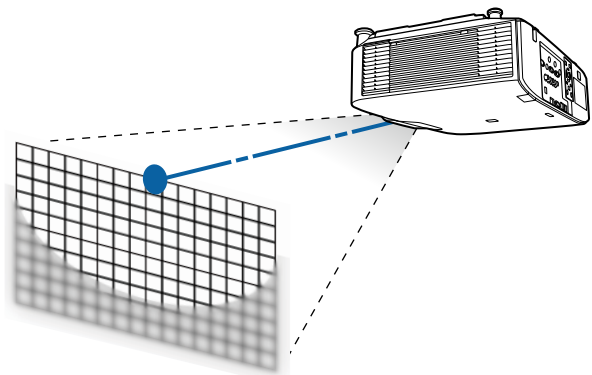

- 3** Нажмите кнопку [Focus] на пульте ДУ или кнопку [Lens] на панели управления еще раз.
Несколько раз нажмите кнопку [Lens] на панели управления до появления меню корректировки искажений.

- 4** Нажимайте кнопки [◀][▶] для регулировки фокуса окружающей области.

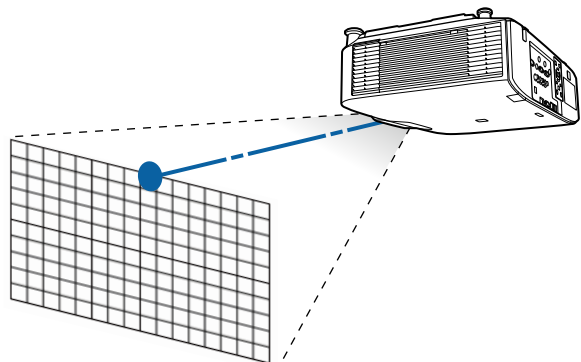

При использовании ELPLU02 отображается сообщение с запросом на ручную коррекцию искажения. Поверните кольцо коррекции искажения против часовой стрелки, чтобы отрегулировать фокус. После регулировки фокуса вручную поверните кольцо коррекции искажения, чтобы скорректировать деформацию изображения.

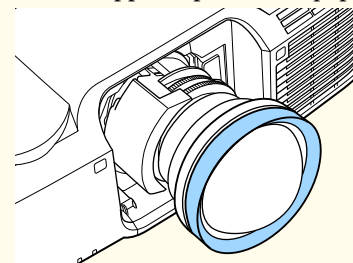

Запись и загрузка значений регулировки объектива

Можно записать положение объектива с регулировками сдвига объектива, масштабирования, фокуса и коррекции искажений в памяти и загрузить его при необходимости. Можно записать до 10 значений.



- Эту функцию нельзя использовать при установленных следующих объективах:
ELPLS04, ELPLU02, ELPLR04, ELPLW04, ELPLM06, ELPLM07, ELPLL07
 - Если объектив не откалиброван, при сохранении в память отображается сообщение. Выберите **Да**, чтобы откалибровать объектив.
 - Положение объектива при загрузке памяти может не полностью совпадать с положением объектива при сохранении памяти.
 - При большом расхождении между положением объектива при загрузке памяти и положением объектива при сохранении памяти откалибруйте объектив.
- Расширен.** – **Управление** – **Калибр. объектива** [стр.158](#)

1 Нажмите кнопку [Memory] во время проецирования.

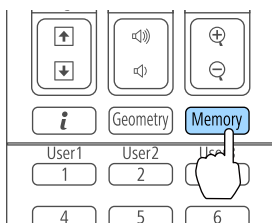

Управление также можно осуществлять из меню Настройка.

Настройки – **Память** [стр.154](#)

2 Выберите **Полож. объектива**, а затем нажмите кнопку [↵].

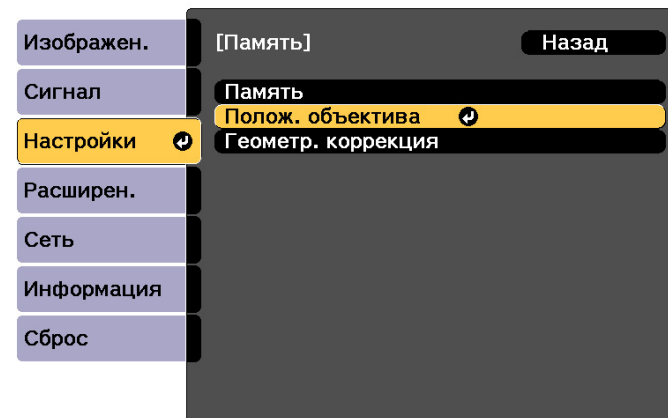

[Esc] :Назад [↵]:Выбор [Enter]:Ввод [Menu]:Выход

3 Выберите функцию, которую необходимо выполнить, а затем нажмите кнопку [↵].

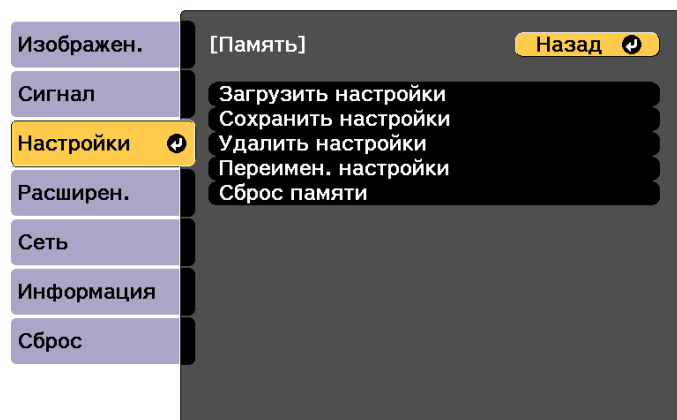

[Esc] / [↶]:Назад [↷]:Выбор [Menu]:Выход

Функция	Описание
Загрузить настройки	Загрузка настроек, сохраненных в памяти. Выберите имя памяти и нажмите кнопку [↵], чтобы автоматически отрегулировать объектив в соответствии с настройками выбранной памяти.
Сохранить настройки	Записывает текущие настройки в память. Если выбрать имя ячейки памяти и нажать кнопку [↵], настройки будут сохранены.
Удалить настройки	Удаление зарегистрированной ячейки памяти. Если выбрать имя ячейки памяти и нажать кнопку [↵], отобразится сообщение. Выберите вариант Да , затем нажмите кнопку [↵], чтобы удалить выбранную ячейку памяти.

Функция	Описание
Переимен. настройки	Изменение имени ячейки памяти. Выберите имя ячейки памяти, которую нужно изменить, и нажмите кнопку [↵]. Введите имя памяти с помощью виртуальной клавиатуры. ☞ "Работа с виртуальной клавиатурой" стр.164 После завершения ввода наведите курсор на команду Finish , затем нажмите кнопку [↵].
Сброс памяти	Сбрасывает имя и настройки сохраненной памяти.



Если значок слева от имени памяти станет синим, это значит, что память уже была зарегистрирована. Если выбрать зарегистрированную ячейку памяти, появится сообщение с запросом на подтверждение операции перезаписи содержимого ячейки. При выборе значения **Да** предыдущие настройки будут удалены, а текущие настройки будут зарегистрированы.

Регулировка высоты проецируемого изображения (для нормальной установки)

Выполните регулировку с помощью передних опор. Для регулировки положения изображения угол наклона проектора можно изменять на величину до 10 градусов.

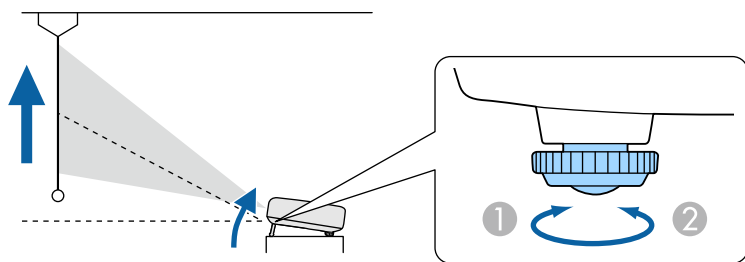

- 1 Выдвиньте передние опоры.
- 2 Уберите передние опоры.



Чем больше угол наклона, тем сложнее фокусировка. Установите проектор таким образом, чтобы требовался наклон только на небольшой угол.

Регулировка горизонтального наклона (для нормальной установки)

Отрегулируйте наклон проектора по горизонтали с помощью передних опор. Диапазон регулировки наклона: $\pm 1,5^\circ$.

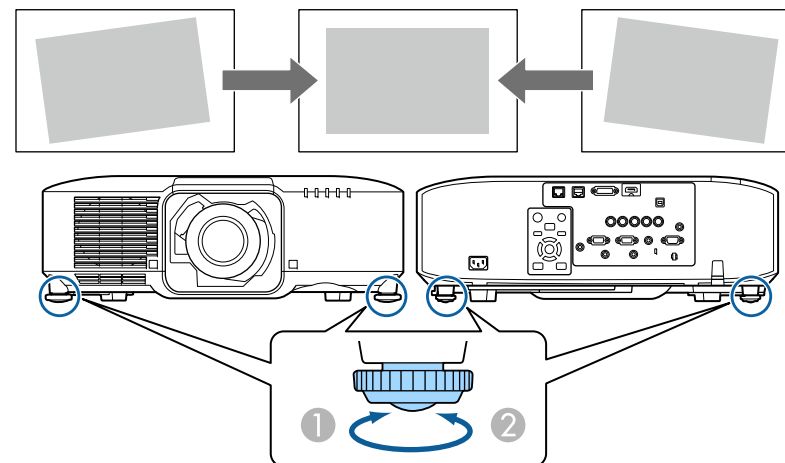

- 1 Выдвиньте передние и задние опоры.
- 2 Уберите передние и задние опоры.

Внимание

Задние опоры являются съемными. Опоры выдвигаются примерно на 12 мм, а затем отсоединяются.

Настройки ID

Если для проектора и пульта дистанционного управления установлен идентификатор (ID), можно использовать пульт дистанционного управления для управления только тем проектором, который имеет совпадающий ID. Это очень удобно при работе с несколькими проекторами. Можно настроить до 30 ID.



- Пульт дистанционного управления применяется только для работы с теми проекторами, которые находятся в пределах его рабочего диапазона.
 - ☛ "Область работы дистанционного управления" [стр.26](#)
- ID игнорируются, если ID проектора имеет значение **Выкл.** или ID пульта дистанционного управления имеет значение **0**.
- При использовании функции Epson Web Control можно управлять конкретным проектором с мобильного устройства.
 - ☛ "Изменение настроек с помощью веб-браузера (Epson Web Control)" [стр.232](#)

Установите ID проектора

- 1 Нажмите кнопку [Menu] во время проецирования.
 - ☛ "Настройка Операции меню" [стр.146](#)
- 2 Выберите пункт **Мультипроекция** в меню **Расширен.**
- 3 Выберите пункт **ID проектора**, затем нажмите кнопку [↵].
- 4 Нажмите кнопки [◀][▶], чтобы выбрать номер ID.



[Esc] :Назад [◀▶]:Выбор [Menu]:Выход

- 5 Выберите **Устан.** и нажмите на кнопку [↵].
- 6 Нажмите кнопку [Menu], чтобы закрыть меню настройки.

Проверка ID проектора

Во время проецирования нажмите кнопку [⬆], удерживая кнопку [ID].

Пульт дистанционного управления

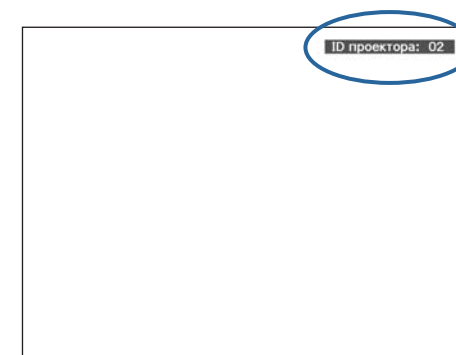
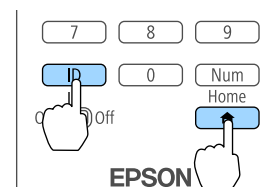

При нажатии данных кнопок на экране для проецирования отображается текущий ID проектора. Приблизительно через три секунды он исчезнет.

Установка ID пульта ду

- 1 Установите переключатель [ID] пульта дистанционного управления в положение On.

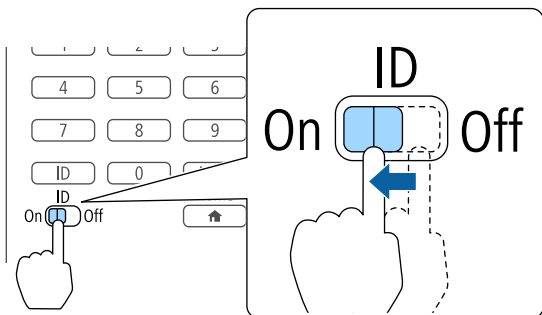

- 2 Удерживая кнопку [ID], нажмите цифровую кнопку для выбора номера, который соответствует ID выбранного проектора.

☛ "Проверка ID проектора" [стр.45](#)

Введите двузначное число (например, 01, где ID — 1).

Пульт дистанционного управления

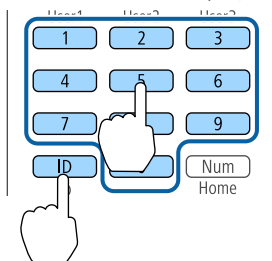

После выполнения этой настройки при помощи пульта дистанционного управления будет управляться только определенный проектор.



Настройка ID пульта дистанционного управления сохраняется в пульте дистанционного управления. Даже при извлечении батарей из пульта ДУ для замены или при других подобных действиях записанная настройка ID сохраняется. Впрочем, если батареи извлечены на продолжительное время, то восстанавливается значение этой настройки по умолчанию (ID0).

Настройка времени

На проекторе можно выполнить настройку времени. Опция настройки времени используется для функции графика.

☛ "Функция планирования" [стр.120](#)



- При первом включении проектора появляется сообщение "Хотите установить время?" Если выбрать **Да**, отобразится экран, показанный для шага 4.
- Если для параметра **Защита графика** установлено значение **Вкл.** в пункте **Защита паролем**, изменение настроек даты и времени невозможно. Чтобы внести изменения, установите для параметра **Защита графика** значение **Выкл.**

☛ "Организация работы пользователей (Защита паролем)" [стр.124](#)

1 Нажмите кнопку [Menu] во время проецирования.

☛ "Настройка Операции меню" [стр.146](#)

2 Выберите пункт **Управление** в меню **Расширен.**

3 Выберите пункт **Дата и время**, затем нажмите кнопку [**↩**].

4 Выполните настройку даты и времени.

Для ввода даты и времени используйте виртуальную клавиатуру.

☛ "Работа с виртуальной клавиатурой" [стр.164](#)

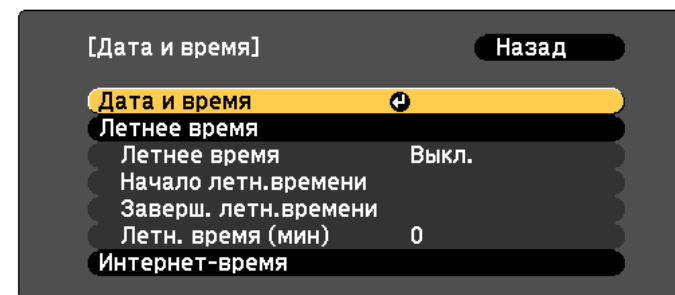

Дата и время

Подменю	Функция
Дата	Настройка текущей даты.
Время	Настройка текущего времени.
Сдвиг времени (UTC)	Установите разницу во времени по сравнению со всемирным временем.
Установить	Применить настройки, выполненные в разделе Дата и время .

Летнее время

Подменю	Функция
Летнее время	Установите необходимость активации (Вкл./Выкл.) летнего времени. Летн. время (мин) регулировка разницы во времени между стандартным временем и летним временем.
Начало летн.времени	Установите дату и время перехода на летнее время.
Заверш. летн.времени	Установите дату и время перехода с летнего времени.

Подменю	Функция
Установить	Применить настройки, выполненные в разделе Летнее время.

Интернет-время

Подменю	Функция
Интернет-время	Установите значение Вкл. для автоматического обновления времени через сервер интернет-времени.
Сервер времени	Введите адрес IP для сервера интернет-времени.
Установить	Применить настройки, выполненные в разделе Интернет-время.



В случае изменения настроек не забудьте выбрать параметр **Настройки**, а затем нажать кнопку [**↵**].

5 Для завершения настройки нажмите кнопку [Menu].

Другие настройки

Настройки, относящиеся к основным операциям

Цель	Способы настройки
Начало/остановка проецирования путем включения/выключения питания либо включения проектора в розетку или выключения из нее.	Установите для параметра Direct Power On значение Вкл. (значение по умолчанию: Выкл.) ● Расширен. – Управление – Direct Power On стр.158 Проектор можно выключить с помощью выключателя, поскольку поддерживается функция прямого выключения.
Отключение функции автоматического выключения.	Установите для параметра Спящий режим значение Выкл. (значение по умолчанию: Вкл.) ● Расширен. – Управление – Спящий режим стр.158 Установите для параметра Таймер откл. A/V значение Выкл. ● Расширен. - Управление - Настр. откл. A/V - Таймер откл. A/V стр.158
Отключение звуковых сигналов зуммера при включении/выключении проектора.	Установите для параметра Звуковой сигнал значение Выкл. (значение по умолчанию: Вкл.) ● Расширен. — Управление — Дополнительно — Звуковой сигнал стр.158
Управление проектором с помощью команд установления связи, даже когда питание проектора отключено.	Установите для параметра Режим ожидания значение Связь вкл. (значение по умолчанию: Связь откл.) ● Расширен. – Режим ожидания стр.158



Цель	Способы настройки
Управление проектором с помощью команд установления связи при выполнении функции Кнопка A/V mute.	<p>Установите для параметра Включение A/V значение Кнопка A/V mute.</p> <p>☛ Расширен. - Управление - Настр. откл. A/V - Включение A/V стр.158</p> <p>По умолчанию установлено значение Любой сигнал. Если осуществляется управление проектором при включенной функции Кнопка A/V mute, функция Кнопка A/V mute сбрасывается.</p>
Выключение питания одним нажатием кнопки [⏻].	<p>Установите для параметра Режим подтвержд. значение Выкл. (значение по умолчанию: Вкл.)</p> <p>☛ Расширен. — Дисплей — Режим подтвержд. стр.158</p>

Настройки, относящиеся к дисплею

Цель	Способы настройки
Изменение расположения меню.	<p>Измените настройки Меню "Позиция".</p> <p>☛ Расширен. – Дисплей – Меню "Позиция" стр.158</p>
Изменение направления меню.	<p>Изменение настроек Поворот меню.</p> <p>☛ Расширен. – Дисплей – Поворот меню стр.158</p>
Для предотвращения отображения меню, сообщений или предупреждений на экране.	<p>Кнопкой Польз. кнопка установите для параметра Телевизионный экран значение Польз. Кнопка 1, Польз. Кнопка 2 или Польз. Кнопка 3.</p> <p>☛ Настройки - Польз. кнопка стр.154</p> <p>Если нажать кнопку, для которой назначена функция Телевизионный экран, на экране не появятся ни меню, ни сообщения. Они появятся, если нажать эту кнопку еще раз. Если функция Телевизионный экран активирована, меню Настройка будет недоступно (кроме переключения цветового режима и источника входного сигнала).</p>
Отключение отображения сообщения на экране проецирования при переключении источника.	<p>Установите для параметра Сообщение значение Выкл. (значение по умолчанию: Вкл.)</p> <p>☛ Расширен. – Дисплей – Сообщение стр.158</p> <p>Можно подтвердить предупреждение, отобразив индикатор.</p> <p>☛ "Интерпретация показаний" стр.189</p> <p>Отображаются диалоговые окна, связанные с управлением и работой проектора, предупреждениями о лазере, прекращением работы функции Message Broadcasting для Epson Projector Management, а также ID проектора.</p>

Цель	Способы настройки
Регистрация и сохранение настроек проецируемого изображения.	<p>Установите функцию Память.</p> <p>☛ "Функция памяти" стр.118</p> <p>Можно сохранить следующие настройки.</p> <ul style="list-style-type: none"> • Память. Некоторые настройки в меню Конфигурация • Полож. объектива. Значения настройки сдвига объектива, масштабирования, фокуса и коррекции искажений. • Геометр. коррекция. Значение настройки геометрической коррекции.
Изменение экрана, отображаемого на фоне.	<p>Измените значение параметра Дисплей.</p> <p>Можно выбрать синий цвет, черный цвет или логотип. Если логотип не зарегистрирован, отображается логотип EPSON.</p> <p>Фон: установите отображение на экране при отсутствии входного сигнала изображения. (значение по умолчанию: Синий)</p> <p>☛ Расширен. – Дисплей – Фон стр.158</p> <p>Экран загрузки: установите, будет ли отображаться (Вкл./Выкл.) логотип пользователя при включении проектора. (значение по умолчанию: Вкл.)</p> <p>☛ Расширен. – Дисплей – Экран загрузки стр.158</p>

Имя порта, местоположение и ориентация гнезда изменяются в зависимости от подключаемого источника.

Подключение к компьютеру

Для проецирования изображений с компьютера подключите компьютер одним из следующих способов.

① **Если используется приобретаемый отдельно компьютерный кабель**

Подключите выход компьютера для монитора к порту Computer проектора.

Можно выводить звук с порта Audio Out проектора, подключив аудиовыход компьютера к порту Audio1 проектора с помощью приобретаемого отдельно аудиокабеля.

② **Если используется приобретаемый отдельно кабель 5BNC**

Подключите выход компьютера для монитора к порту BNC проектора.

Можно выводить звук с порта Audio Out проектора, подключив аудиовыход компьютера к порту Audio2 проектора с помощью приобретаемого отдельно аудиокабеля.

③ **Если используется приобретаемый отдельно кабель HDMI**

Подключите порт HDMI на компьютере к порту HDMI на проекторе.

Одновременно с изображением можно выводить и звук с компьютера.

④ **Если используется приобретаемый отдельно кабель DVI-D**

Подключите порт DVI-D компьютера к порту DVI-D проектора.

Можно выводить звук с порта Audio Out проектора, подключив аудиовыход компьютера к порту Audio3 проектора с помощью приобретаемого отдельно аудиокабеля.

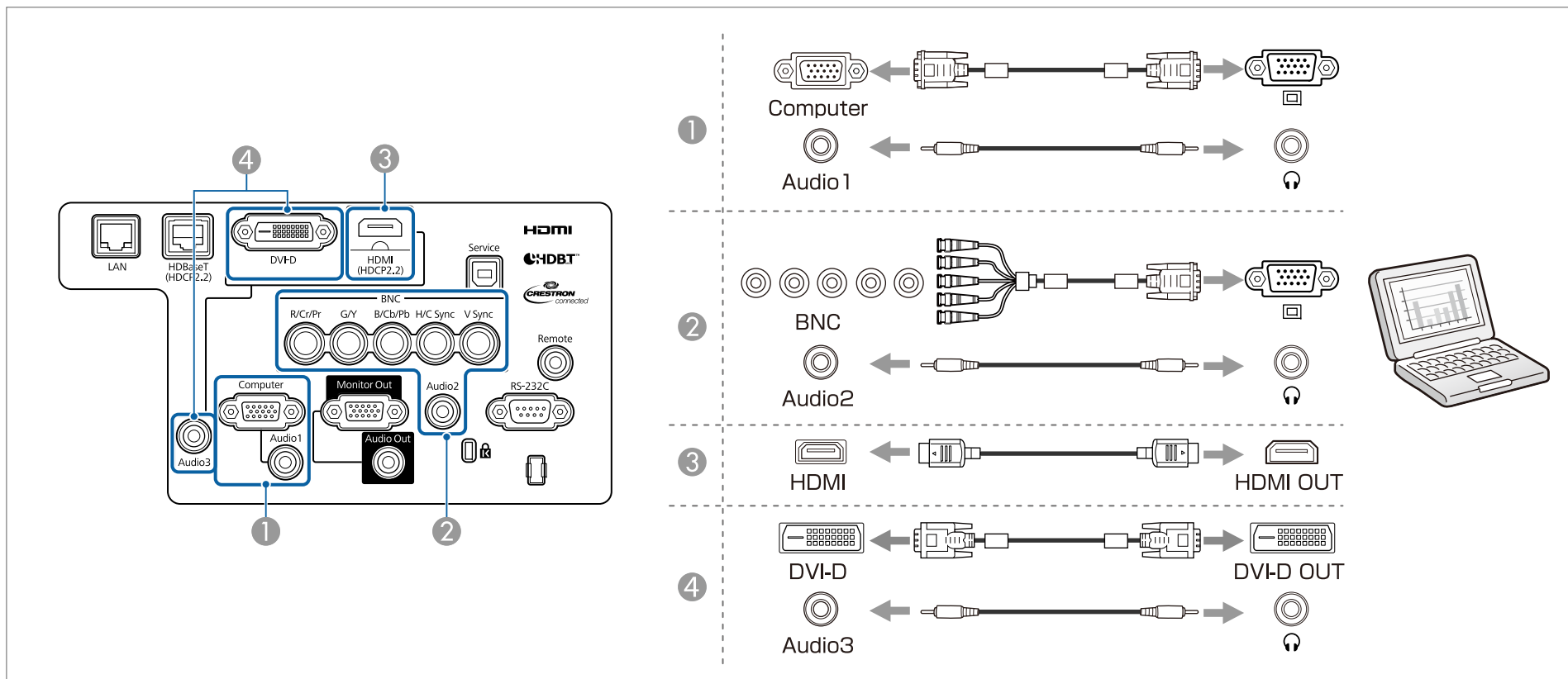

- Изменение аудиовыхода в меню **Настройки аудио**.
 - ☛ **Расширен.** – **Настройки A/V** – **Настройки аудио** [стр.158](#)
- Если звук не передается с помощью кабеля HDMI, подключите к порту Audio3 приобретаемый отдельно звуковой кабель для передачи звука. Установите для параметра **Выход аудио HDMI** значение **Аудио3**.
 - ☛ **Расширен.** – **Настройки A/V** – **Настройки аудио** – **Выход аудио HDMI** [стр.158](#)

Подключение источников сигнала

Для проецирования видеоизображений подключите проектор одним из следующих способов.

1 Если используется приобретаемый отдельно компонентный видеокабель (D-sub/преобразователь компонентного видеосигнала)

Подключите выходной порт компонентного сигнала на источнике изображения к порту Computer на проекторе.

Можно выводить звук с порта Audio Out проектора, подключив аудиовыход видеоборудования к порту Audio1 проектора с помощью приобретаемого отдельно аудиокабеля.

2 Если используется приобретаемый отдельно компонентный видеокабель (RCA) и адаптер BNC/RCA

Подключите выходной порт компонентного сигнала на видеоустройстве к порту BNC проектора (R/Cr/Pr, G/Y, B/Cb/Pb).

Можно выводить звук с порта Audio Out проектора, подключив аудиовыход видеоборудования к порту Audio2 проектора с помощью приобретаемого отдельно аудиокабеля.

3 Если используется приобретаемый отдельно кабель HDMI

Подключите порт HDMI на источнике изображения к порту HDMI на проекторе.

Одновременно с изображением с источника можно выводить и звук.

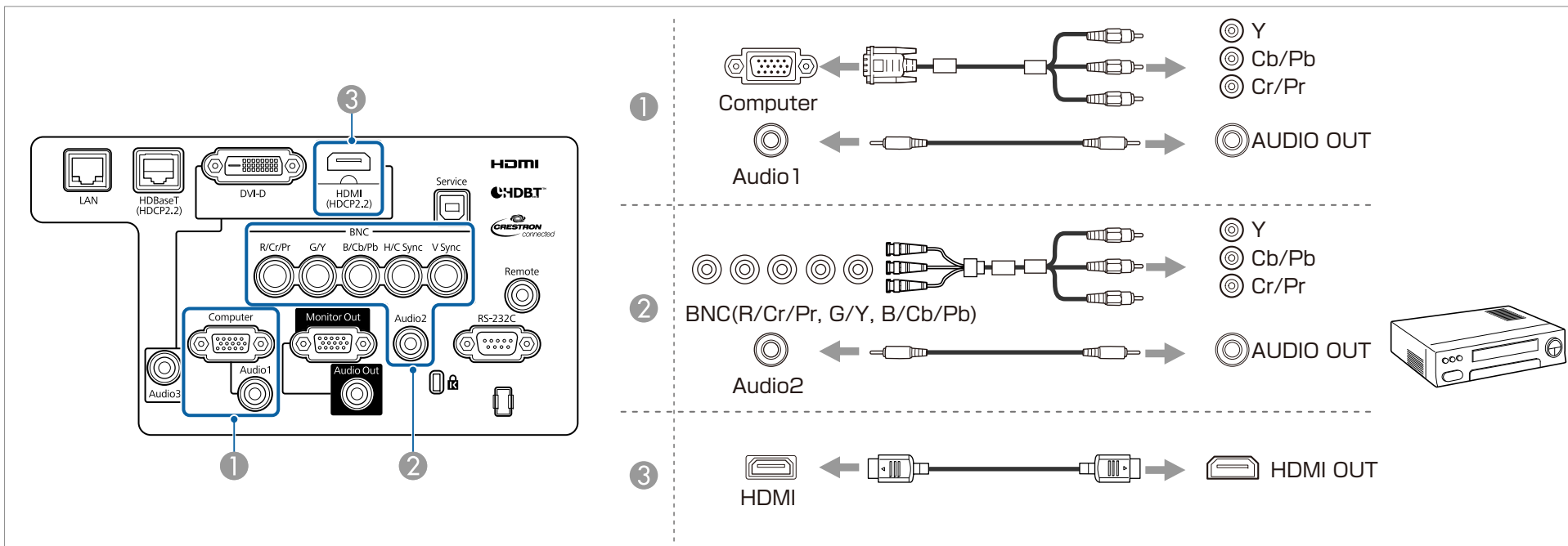

Внимание

- Если источник входного сигнала при подключении к проектору включен, это может привести к ошибкам.
- Если ориентация или форма разъема отличаются, не прилагайте усилий. Таким образом можно повредить устройство или вызвать ошибки в его работе.



- Изменение аудиовыхода в меню **Настройки аудио**.
 - ☛ **Расширен.** – **Настройки A/V** – **Настройки аудио** [стр.158](#)
- Если звук не передается с помощью кабеля HDMI, подключите к порту Audio3 приобретаемый отдельно звуковой кабель для передачи звука. Установите для параметра **Выход аудио HDMI** значение **Аудио3**.
 - ☛ **Расширен.** – **Настройки A/V** – **Настройки аудио** – **Выход аудио HDMI** [стр.158](#)
- Если порт на подключаемом источнике имеет нестандартную форму, для подключения воспользуйтесь кабелем из комплекта поставки устройства или дополнительным кабелем.

Подключение внешнего оборудования

Для вывода изображений и звука можно подключить внешний монитор или колонки.

1 При выводе изображений на внешний монитор

Подключите внешний монитор к порту Monitor Out с помощью кабеля из комплекта поставки внешнего монитора.

2 При выводе изображений на внешние колонки

Подключите внешние колонки к порту Audio Out на проекторе с помощью приобретаемого отдельно звукового кабеля.

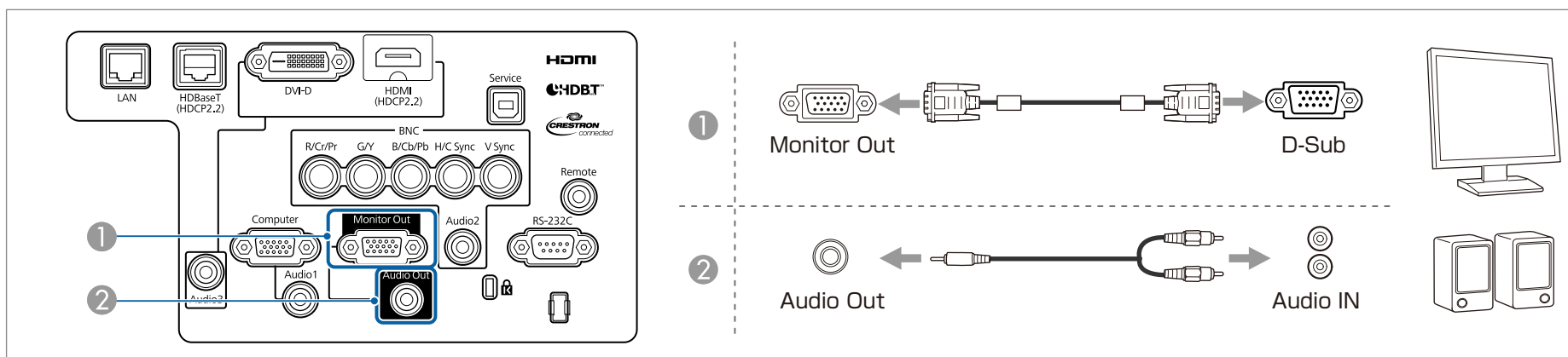

- Выберите для параметра **Выход A/V** значение **Всегда**, чтобы выводить изображения, даже когда проектор находится в режиме ожидания.
 ➔ **Расширен.** – **Настройки A/V** – **Выход A/V** [стр.158](#)
- На внешнем мониторе могут отображаться только аналоговые сигналы RGB с портов Computer или BNC. Вы можете выбрать вывод сигналов в пункте меню **Выход на монитор**.
 ➔ **Расширен.** – **Настройки A/V** – **Выход на монитор** [стр.158](#)

Подключение кабеля ЛВС

Подключите сетевой порт сетевого концентратора или другого устройства к порту LAN проектора с помощью приобретаемого отдельно кабеля 100BASE-TX или 10BASE-T.

Вы можете проецировать изображения и проверять статус проектора, подключив компьютер к проектору по сети.

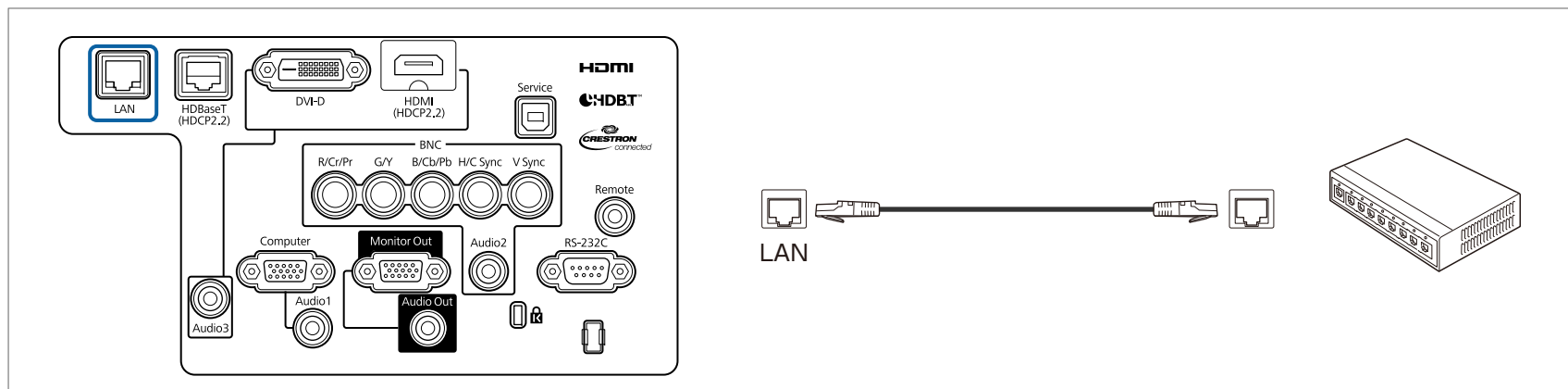

Во избежание неисправностей используйте экранированный кабель LAN категории 5 или выше.

Подключение передатчика HDBaseT Transmitter

Подключите дополнительное устройство HDBaseT Transmitter с помощью приобретаемого отдельно кабеля LAN 100BASE-TX.

☛ "Дополнительные принадлежности" [стр.251](#)

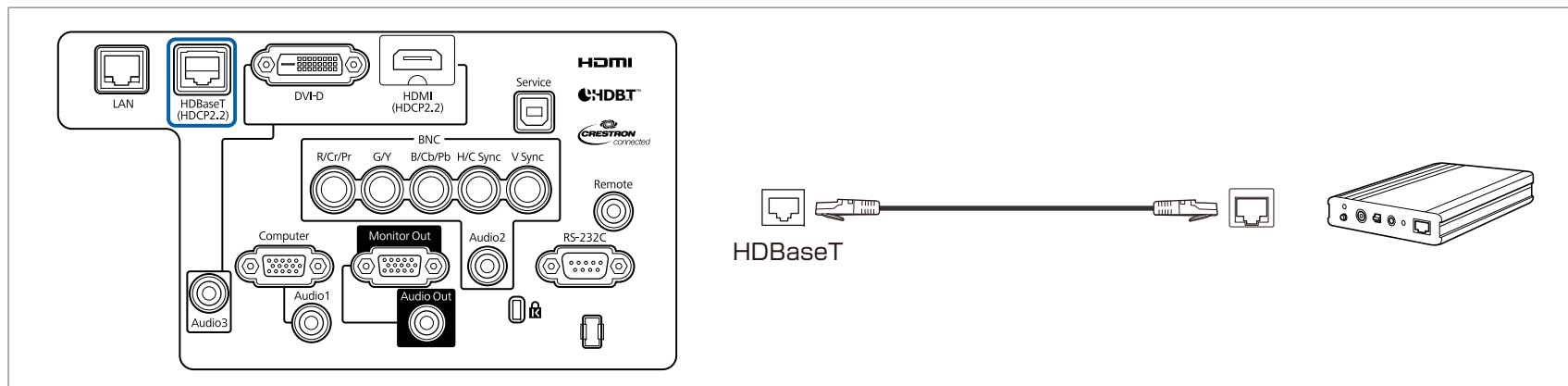

- Перед использованием HDBaseT Transmitter прочитайте руководство пользователя, поставляемое в комплекте.
- В качестве кабеля локальной сети используйте рекомендованный HDBaseT Alliance STP-кабель (прямой) категории 5e или выше. Однако работоспособность всех устройств ввода/вывода и сред не гарантируется.
- При подключении или отключении кабеля LAN следует обесточивать проектор и HDBaseT Transmitter.
- При связи по сети Ethernet, или последовательной связи, или в случае использования проводного пульта дистанционного управления через порт HDBaseT следует установить для параметра **Управление и связь** в меню Configuration (Настройка) значение **Вкл.**
 - ☛ **Расширен.** – HDBaseT – **Управление и связь** [стр.158](#)

Обратите внимание, что когда для параметра **Управление и связь** установлено значение **Вкл.**, порты проектора LAN, RS-232C и Remote отключены.
- При использовании передатчика Extron XTP или переключателя подключайте его к порту HDBaseT проектора. Установите для параметра **Extron XTP** значение **Вкл.** (для параметров **Режим ожидания** и **Управление и связь** будет автоматически установлено значение **Вкл.**).
 - ☛ **Расширен.** — HDBaseT — **Extron XTP** [стр.158](#)
- Состояние сигнала, поступающего на порт HDBaseT, можно проверить в **Ур. сигн. HDBaseT**.
 - ☛ **Информация** - **Инф. о проекторе** - **Ур. сигн. HDBaseT** [стр.174](#)

Установка модуля беспроводной ЛВС

- 1** Ослабьте установочные винты и откройте крышку воздушного фильтра. (это можно сделать пальцами).

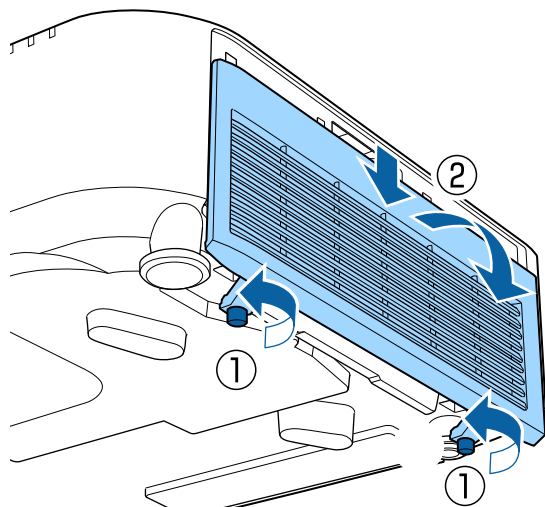

- 2** Для откручивания и извлечения винта из ограничителя Беспроводной адаптер локальной сети потребуется крестовая отвертка.

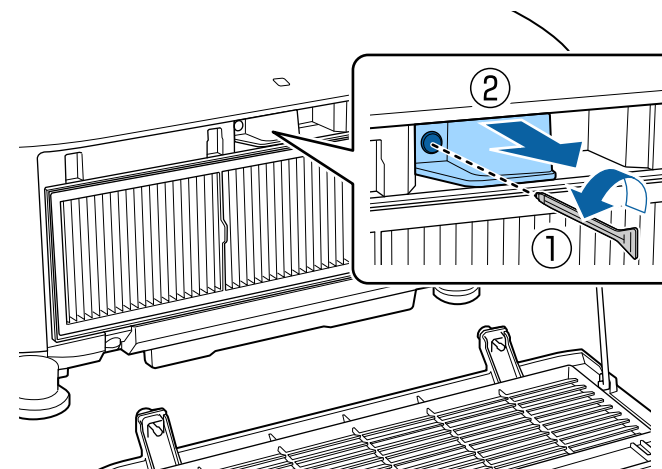

- 3** Установите беспроводной адаптер локальной сети.

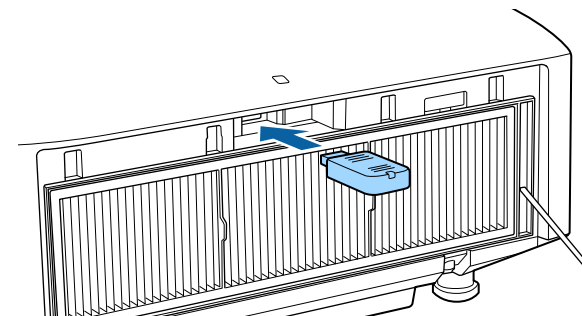

- 4** Закрепите ограничитель винтом.

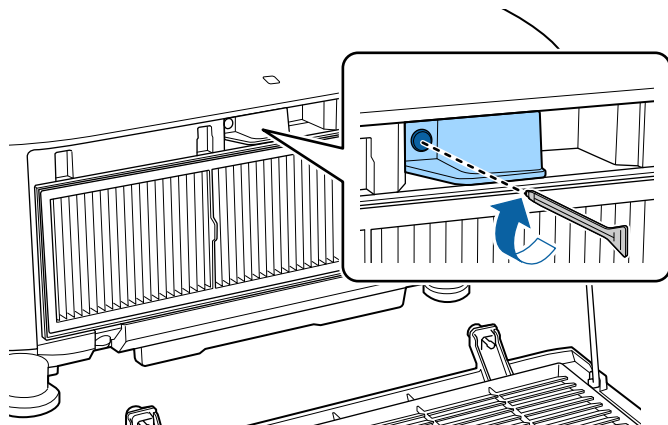

- 5** Закройте крышку воздушного фильтра и затяните установочные винты.

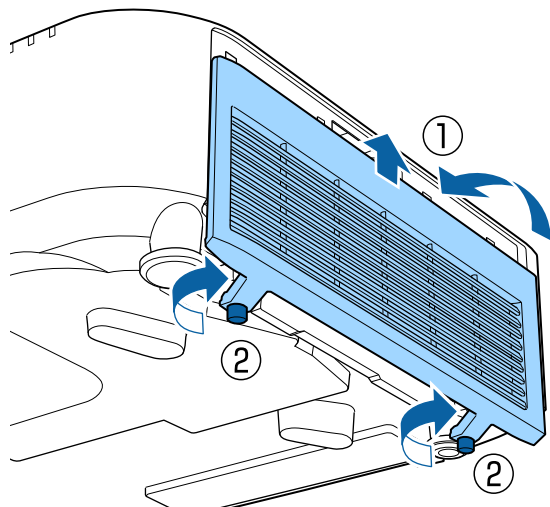

Установка крышки отсека для кабелей

Установка крышки отсека для кабелей позволяет скрыть подключенные кабели и придать аккуратный вид установленному проектору (на иллюстрациях показан проектор, установленный на потолке).

Опасно

Следите за тем, чтобы кабель питания и другие соединительные кабели не завязывались в узел. В противном случае возможен пожар.

Установка

- 1** Пропустите серийно выпускающуюся кабельную стяжку через держатель кабеля и стяните кабели.

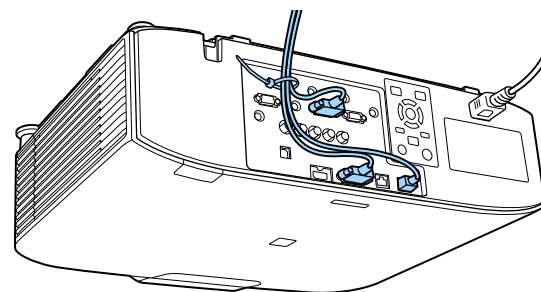

- 2** Прикрепите к проектору крышку отсека для кабелей, пропустив кабели через пазы в крышке.

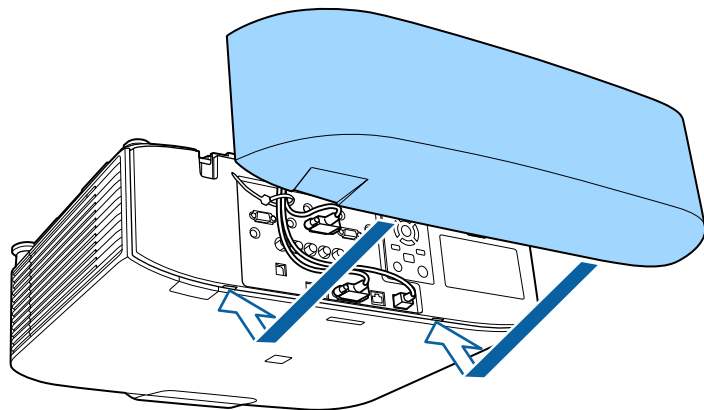

3 Затяните два винта на крышке отсека для кабелей (это можно сделать пальцами).

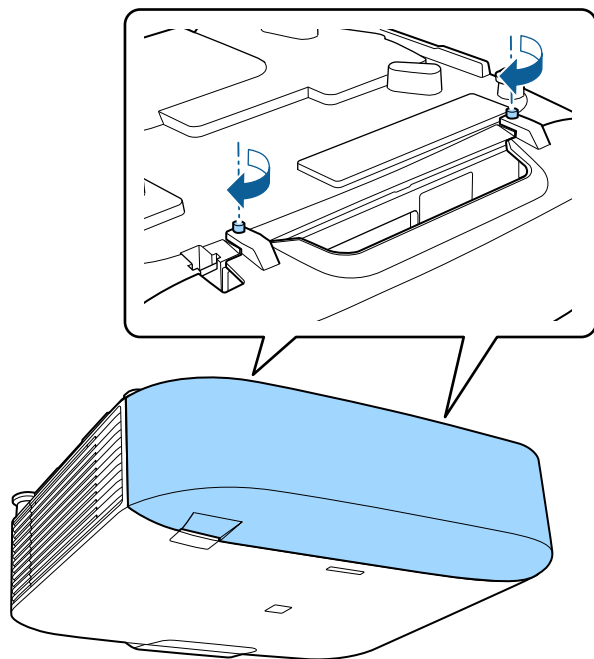



Основные операции

В этой главе описаны проецирование и настройка изображений.

Перед включением проектора подключите к нему компьютер или видеоборудование.

☛ "Подключение оборудования" [стр.51](#)

- 1** Подключите проектор к электрической розетке, используя кабель питания.

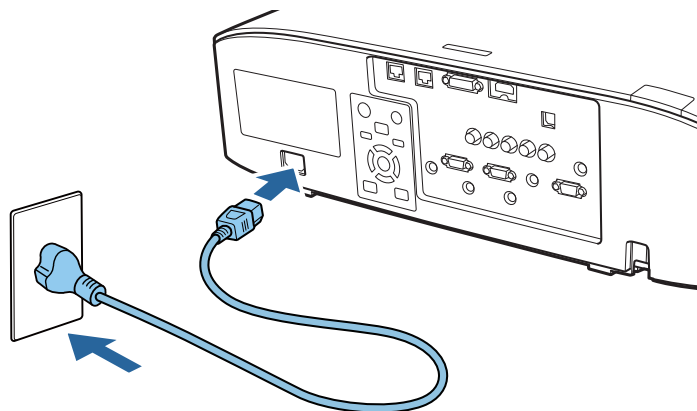

Индикатор питания проектора загорается синим (находится в режиме ожидания). Это свидетельствует о том, что на проектор поступает питание, но он еще не включен.

- 2** Чтобы включить проектор, нажмите кнопку [ⓘ] на панели управления или пульте ДУ.

Проектор подает звуковой сигнал подтверждения и индикатор состояния мигает синим, что указывает на прогревание проектора. Как только проектор прогрелся, индикатор состояния перестает мигать и горит синим.

Если изображение не проецируется, попробуйте следующее.

- Включите подключенный компьютер или видеоборудование.
- Если используется ноутбук, переключите вывод на экран с компьютера.
- Вставьте носитель, например DVD, и воспроизведите его.

- Нажмите кнопку [Search] на панели управления или пульте ДУ, чтобы определить источник входного сигнала.
- Нажмите кнопку нужного источника входного сигнала на пульте ДУ.
- Если отображается главный экран, выберите источник входного сигнала для проецирования.

Опасно

- Не смотрите в объектив проектора во время проецирования. Это может повредить глаза. Будьте особенно внимательны, если присутствуют дети.
- Во время проецирования не загромождайте свет от проектора книгой или другими предметами. Если свет от проектора перекрыт, участок, на который попадает свет, сильно нагревается, что может привести к его плавлению, возгоранию или возникновению пожара. Кроме того, из-за отраженного света возможен перегрев объектива, что может привести к неисправности проектора. Чтобы прервать проецирование, воспользуйтесь кнопкой Кнопка A/V mute или выключите проектор.



- При установке для параметра **Direct Power On** значения **Вкл.** в меню **Расширен.** проектор включается автоматически при подключении к нему шнура питания. При подключении шнура питания следует учитывать, что проектор включается автоматически после восстановления питания после сбоя.
 - ☛ **Расширен. – Управление – Direct Power On** [стр.158](#)
- При подаче сигнала изображения от источника, выбранного в пункте **Автовкл. питания**, проектор включается автоматически.
 - ☛ **Расширен. – Управление – Автовкл. питания** [стр.158](#)

Главный экран

Главный экран позволяет легко выбрать источники входного сигнала или часто используемые функции. Главный экран отображается в следующих ситуациях.

- При нажатии кнопки [🏠] на пульте ДУ.
- При включении проектора, когда для параметра **Авт.Отобр.Глав.экр.** установлено значение **Вкл.**
☛ **Расширен. – Главный экран – Авт.Отобр.Глав.экр.** [стр.158](#)
- Если при включении проектора отсутствует сигнал от выбранного источника входного сигнала

Во время отображения главного экрана используйте кнопки [▲][▼] [◀][▶] на панели управления или пульте ДУ, чтобы выбрать пункт, а затем нажмите кнопку [↵].

Чтобы скрыть главный экран, нажмите кнопку [🏠] на пульте ДУ еще раз.

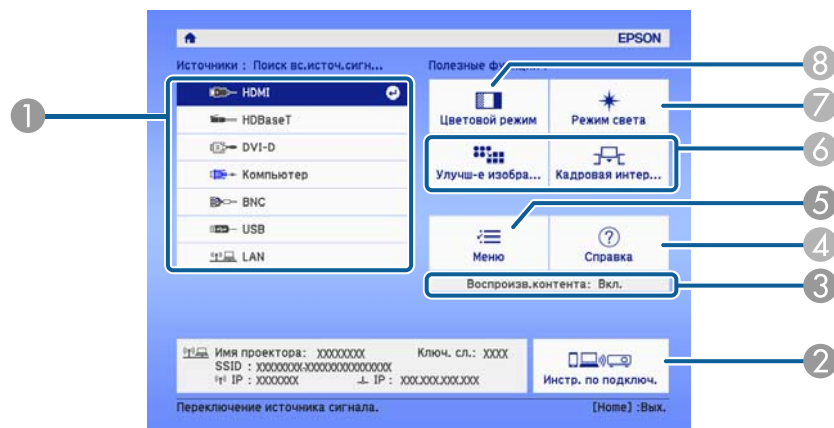

1 Выберите источник входного сигнала для проецирования.

2	Отображается Инстр. по подключ. В ней можно узнать способ беспроводного подключения для конкретного устройства.
3	Показывает, что проектор находится в режиме "Воспроизв.контента".
4	Отображение экрана справки. ☛ "Использование справки" стр.187
5	Показ меню "Конфигурация".
6	Выполнение функций, назначенных Пользов. функция 1 или Пользов. функция 2 в меню Расширен. ☛ Расширен. – Главный экран – Пользов. функция 1, Пользов. функция 2 стр.158
7	Выбор настройки: Режим света. ☛ "Настройка яркости" стр.82
8	Выбор настройки: Цветовой режим. ☛ "Выбор качества проецирования (выбор Цветовой режим)" стр.82

Главный экран исчезает при бездействии в течение 10 минут.



- Чтобы обеспечить длительный срок службы проектора, выключайте его, когда проектор не используется. Срок службы источника света зависит от настроек в меню «Настройка», условий окружающей среды и условий эксплуатации. Яркость проецируемого изображения снижается по прошествии времени.
- Проектор можно выключить с помощью выключателя, поскольку поддерживается функция прямого выключения.
- Если проектор непрерывно работает 24 часа в сутки или регулярно используется прямое выключение, установите в настройках расписания функцию **Калибр. ист. света**, чтобы периодически калибровать источник света. Настройки также можно производить в меню "Настройка".
 - ☛ "Функция планирования" [стр.120](#)
 - ☛ Сброс — Калибр. ист. света [стр.175](#)

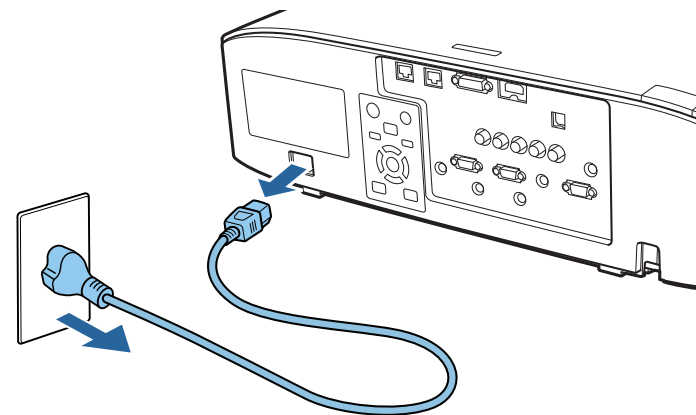

- 1** Нажмите кнопку [⏻] на панели управления или пульте ДУ. Появится экран подтверждения выключения.

Отключить питание?

Да : Нажмите на кнопку 
Нет: Нажмите друг. кнопку

- 2** Снова нажмите кнопку [⏻]. (Для отмены нажмите любую кнопку.)
После подачи двух звуковых сигналов проецирование изображения прекратится и индикатор состояния погаснет.
- 3** Отключите кабель питания.

Автоматическое обнаружение входящих сигналов и смена проецируемого изображения (Поиск источника)

Для проецирования изображений с порта, на который в данный момент поступает сигнал, нажмите кнопку [Search].

Использование пульта дистанционного управления

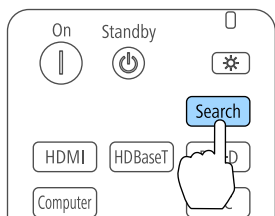

Использование панели управления

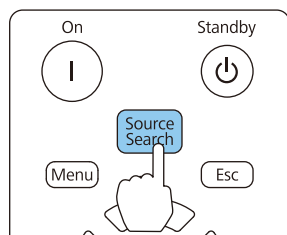

Если подключены два и более источника изображения, нажимайте кнопку [Search] до появления необходимого изображения.

Перед выполнением этой операции подключите видеоаппаратуру и запустите воспроизведение.



- Можно настроить проектор так, чтобы он автоматически определял сигнал изображения от другого источника входного сигнала и проецировал изображение, когда отсутствует сигнал изображения от текущего источника входного сигнала.
 - **Расширен. – Управление – Автопоиск источн.** [стр.158](#)
- Если на входе нет сигнала, выводится следующий экран.

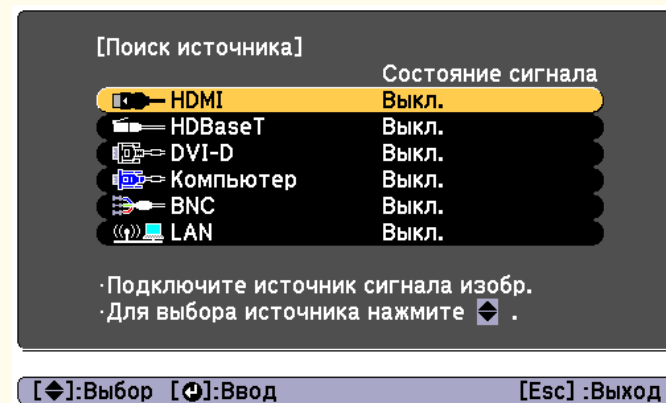

Переключение на необходимое изображение с помощью пульта дистанционного управления

- Нажмите кнопку на источнике входного сигнала для проецирования.
Входные порты для кнопок показаны ниже.

Пульт дистанционного управления

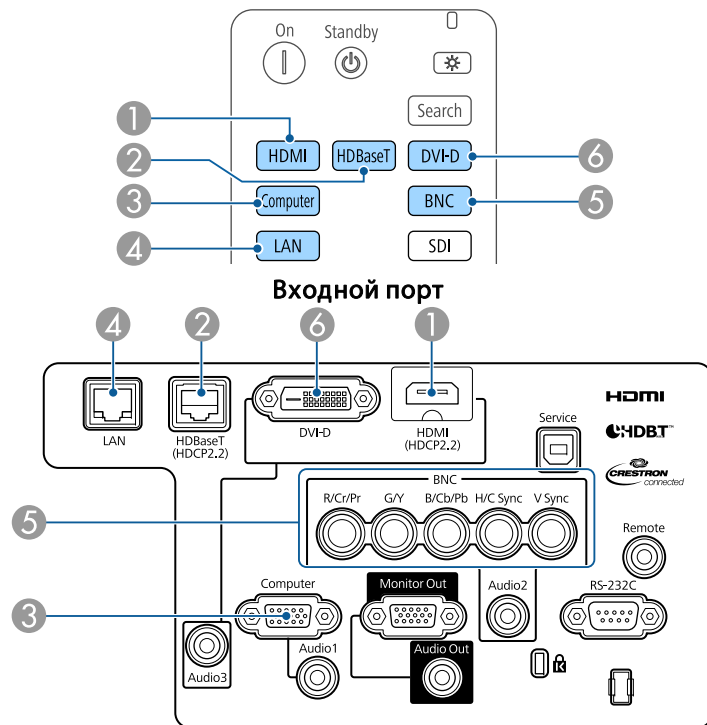

- 4 Служит для переключения на изображения с компьютера, подключенного по сети.



В режиме "Воспроизв.контента" можно переключиться на источник USB, нажав на польз. кнопку, назначенную **USB**.

- Нажмите кнопку [].

Пульт дистанционного управления

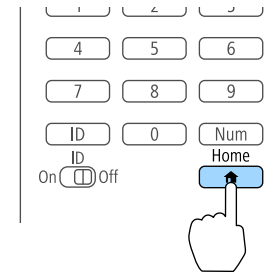

Выберите источник входного сигнала для проецирования и нажмите кнопку [].

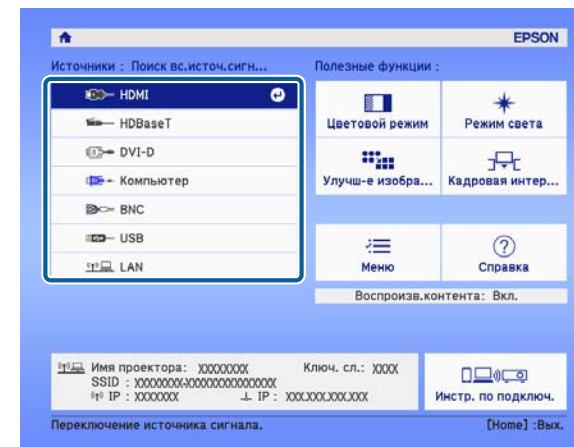

Регулировка громкости

Для регулировки громкости звука, поступающего с порта Audio Out, можно использовать один из следующих способов.

- Нажимайте кнопки [Volume] на пульте дистанционного управления.
 [⏮] служит для увеличения громкости звука.
 [⏭] служит для уменьшения громкости звука.

Пульт дистанционного управления

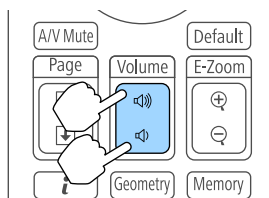

- Отрегулируйте громкость в меню Настройка.
 🖱️ **Настройки – Громкость** [стр.154](#)



Предостережение

Не начинайте проецирование на большой громкости. Внезапный резкий звук может привести к утрате слуха. Перед выключением питания также снижайте громкость, чтобы затем при включении питания вы смогли постепенно увеличить громкость.

Корректировка искажения проецируемого изображения

Для коррекции трапециевидных искажений на проецируемых изображениях можно использовать один из следующих способов.

- Гор/вер.искаж.
Эта функция позволяет корректировать искажение независимо для вертикального и горизонтального направления.
☛ "Гор/вер.искаж." [стр.69](#)

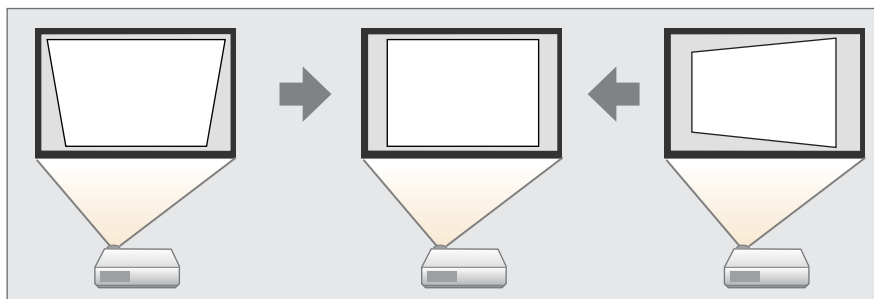

- Quick Corner
Независимая коррекция четырех углов.
☛ "Quick Corner" [стр.70](#)

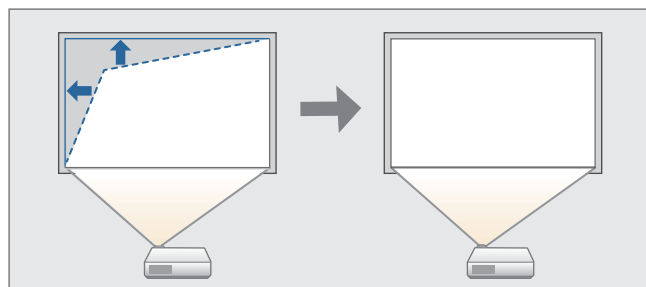

- Изогнут. поверхн.
Коррекция искажения, которое возникает при проецировании на изогнутую поверхность, а также настройка значений расширения и сжатия.
☛ "Изогнут. поверхн." [стр.71](#)

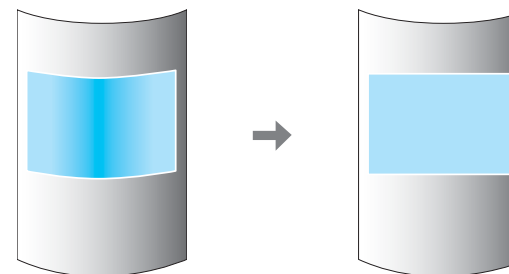

- Угол стены
Эта функция позволяет выполнять коррекцию искажения, которое возникает при проецировании на поверхность с прямыми углами, например прямоугольная колонна или угол комнаты, а также настраивать значения расширения и сжатия.
☛ "Угол стены" [стр.76](#)

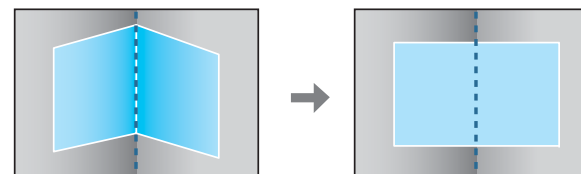

• Коррекция точки

Служит для коррекции незначительного искажения, возникающего частично, или регулировки положения изображения в области перекрытия при проецировании с использованием нескольких проекторов.

☛ "Коррекция точки" [стр.80](#)



- Нажатием кнопки [Geometry] на пульте ДУ или кнопки [] на панели управления можно вызвать экран выбора способа регулировки.

- Чтобы повторить коррекцию положения проекции и т.п., если вы хотите временно отключить состояние коррекции, установите для параметра **Геометр. коррекция** значение **Выкл.** Значения коррекции сохраняются, даже если для этого параметра установлено значение **Выкл.**

☛ **Настройки - Геометр. коррекция** [стр.154](#)

- Настройки геометрической коррекции можно сохранить при помощи функции **Память** в меню **Геометр. коррекция** и загружать их при необходимости.

☛ "Функция памяти" [стр.118](#)

Гор/вер.искаж.

Эта функция позволяет корректировать искажение независимо для вертикального и горизонтального направления.

Для проверки диапазона регулировки изображения выполните указанные ниже действия.

☛ "Гор/вер.искаж." [стр.280](#)

- 1 Нажмите кнопку [Menu] во время проецирования.
- 2 Выберите пункт **Геометр. коррекция** в меню **Настройки**.
- 3 Выберите пункт **Гор/вер.искаж.**, затем нажмите кнопку [↵].
Если отобразится сообщение "Изменение этой настройки может привести к искажению изображения.", нажмите кнопку [↵].
- 4 Воспользуйтесь кнопками [▲][▼] для выбора способа коррекции, а затем кнопками [◀][▶], чтобы выполнить коррекцию.

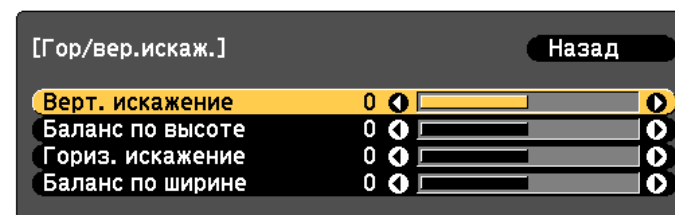

[Esc]:Назад [◆]:Выбор [◀▶]:Коррекция [Menu]:Выход
[Default]:Сброс

Скорректируйте трапециевидные искажения при помощи функций **Верт. искажение** и **Гориз. искажение**.

Верт. искажение

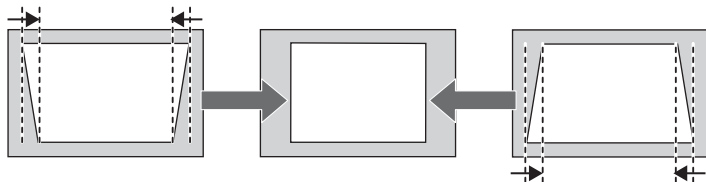

Гориз. искажение

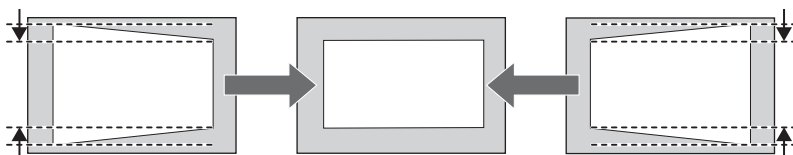

При неправильном соотношении сторон отрегулируйте баланс изображения при помощи параметров **Баланс по верт.** и **Баланс по гориз.**

Баланс по верт.

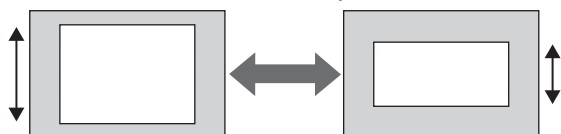

Баланс по гориз.

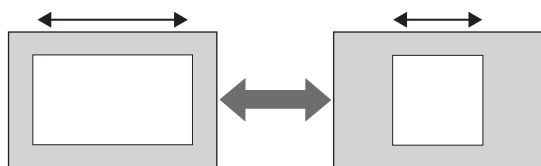

При коррекции трапециевидных искажений проецируемое изображение может уменьшаться.



Комбинировать различные способы коррекции нельзя.

Quick Corner

Эта функция позволяет независимо корректировать каждый из четырех углов проецируемого изображения.

- 1** Нажмите кнопку [Menu] во время проецирования.
- 2** Выберите пункт **Геометр. коррекция** в меню **Настройки**.
- 3** Выберите пункт **Quick Corner**, затем нажмите кнопку [↵].
Если отобразится сообщение «Изменение этой настройки может привести к искажению изображения.», снова нажмите кнопку [↵].
- 4** Воспользуйтесь кнопками [▲], [▼], [◀] и [▶], чтобы выбрать угол, который необходимо откорректировать, затем нажмите кнопку [↵].

- 5** Чтобы завершить коррекцию, нажмите кнопку [Menu].

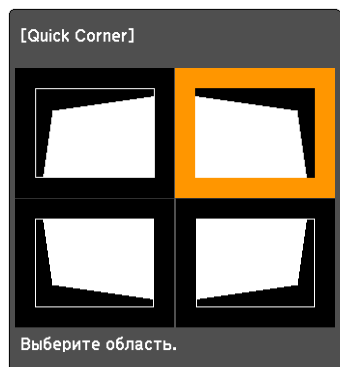

[↔/↔]: Выбор
 [↵]: Ввод
 [Esc] : Возврат (нажать 2 секунды для сброса)



Если кнопку [Esc] удерживать нажатой примерно 2 секунды, появится экран подтверждения сброса до настроек по умолчанию.

Выберите **Да**, чтобы сбросить результат коррекции с помощью функции Quick Corner.

- 5** Откорректируйте положение угла кнопками [▲], [▼], [◀] и [▶].

При нажатии кнопки [↵] откроется экран, показанный на шаге 4, позволяющий выбрать область коррекции.

Если в процессе регулировки выводится сообщение "Дальнейшее смещение невозможно.", дальнейшая регулировка в направлении, обозначенном серым треугольником, невозможна.

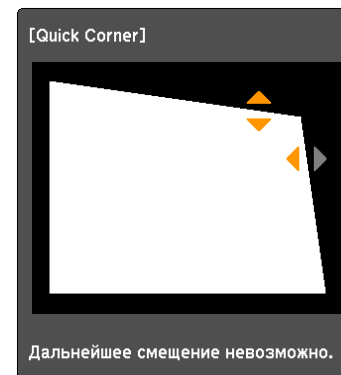

[↔/↔]: Коррекция
 [Esc] / [↵]: Назад

- 6** При необходимости повторите шаги 4 и 5 для коррекции остальных углов.
- 7** Чтобы завершить коррекцию, нажмите кнопку [Menu].

Изогнут. поверхн.

Эта функция позволяет корректировать искажение, которое возникает при проецировании на изогнутую поверхность, а также настраивать значения расширения и сжатия.

Установите проектор прямо против стены с объективом в исходном положении.

☛ "Настройка положения проецируемого изображения Настройка сдвига объектива" [стр.36](#)



- Проецировать изображения следует на изогнутую поверхность с таким же радиусом.
 - Если прибегнуть к значительной коррекции, фокус может утратить однородность даже после выполнения коррекции.
 - Если включен параметр **Усиление 4К**, отображается сообщение. Выберите **Да**, чтобы выключить **Усиление 4К**. (только для EB-L1075U/EB-L1070U/EB-L1065U/EB-L1060U/EB-L1050U)
- ☛ **Изображен. – Улучш-е изображ-я – Усиление 4К** [стр.150](#)

Для проверки диапазона регулировки изображения выполните указанные ниже действия.

☛ "Изогнут. поверхн." [стр.280](#)

- 1 Нажмите кнопку [Menu] во время проецирования.
- 2 Выберите пункт **Геометр. коррекция** в меню **Настройки**.
- 3 Выберите пункт **Изогнут. поверхн.**, затем нажмите кнопку [↵].

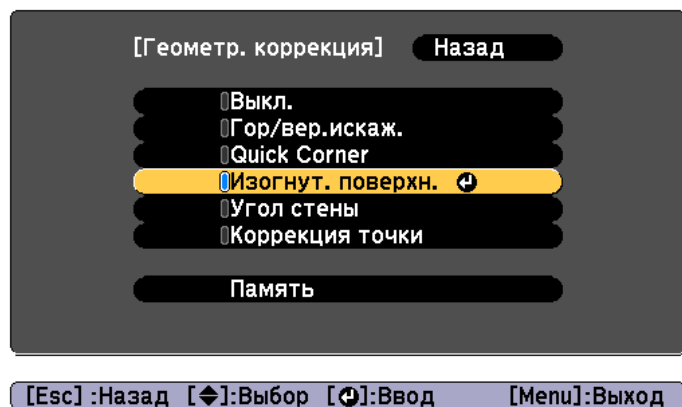

Если отобразится сообщение "Изменение этой настройки может привести к искажению изображения.", нажмите кнопку [↵].

- 4 Выберите пункт **Изогнут. поверхн.**, затем нажмите кнопку [↵].

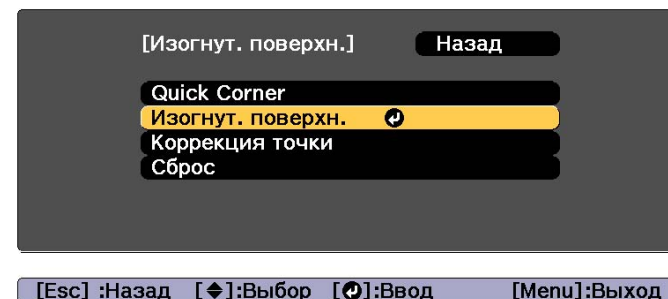

- 5 Выберите пункт **Коррекция формы**, затем нажмите кнопку [↵].

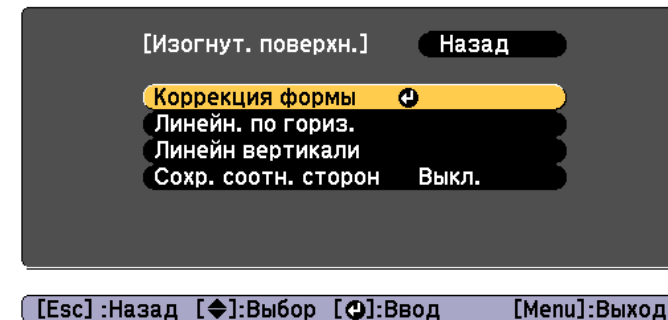

- 6** Воспользуйтесь кнопками [▲], [▼], [◀] и [▶], чтобы выбрать область, которую необходимо откорректировать, затем нажмите кнопку [↵].

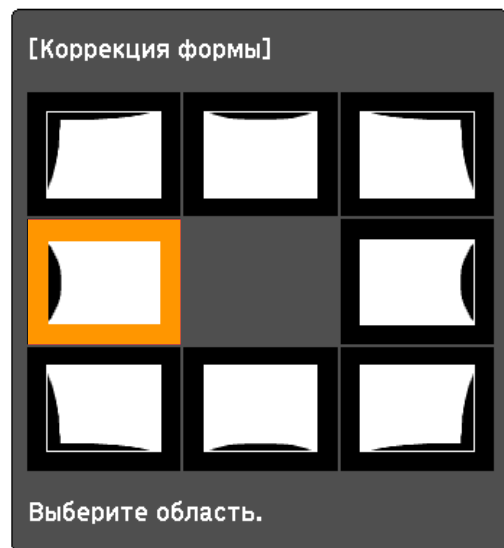

При выборе угла можно отрегулировать две стороны, прилегающие к углу.



Если кнопку [Esc] удерживать нажатой примерно 2 секунды, появится экран подтверждения сброса до настроек по умолчанию.

Выберите Да, чтобы сбросить результат коррекции с помощью параметра Изогнут. поверхн.

- 7** Отрегулируйте форму кнопками [▲], [▼], [◀] и [▶].

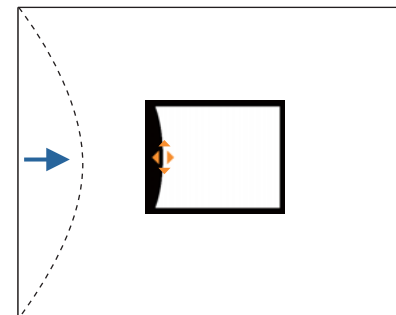

Если треугольник в направлении, в котором выполняется коррекция формы, становится серым, как показано на снимке экрана ниже, больше выполнять коррекцию формы в этом направлении невозможно.

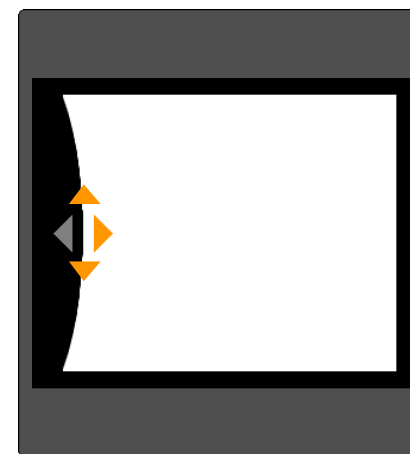

- 8** Нажмите кнопку [Esc] для возврата к предыдущему экрану.

9 При необходимости повторите шаги 6–8 для коррекции остальных частей.

Если изображение расширяется или сужается, перейдите к следующему этапу и настройте линейность.

10 Нажмите кнопку [Esc], чтобы отобразить экран для шага 5. Выберите **Линейн. по гориз.** или **Линейн вертикали**, а потом нажмите кнопку [↵].

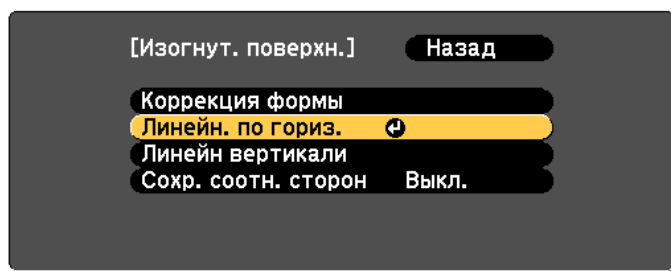

[Esc]:Назад [↕]:Выбор [↵]:Ввод [Menu]:Выход

Выберите параметр **Линейн. по гориз.**, чтобы настроить горизонтальное расширение или сжатие. Выберите параметр **Линейн вертикали**, чтобы настроить вертикальное расширение или сжатие.



Чтобы компенсировать расширение или сжатие, сохраняя формат изображения, установите для параметра **Сохран. соотно. сторон** значение **Вкл.** Вы не сможете выполнять коррекцию, если установить для этого параметра **Вкл.** после коррекции. В этом случае уменьшите или восстановите исходные значения коррекции и повторите попытку.

11 Выберите стандартную линию для настройки и нажмите кнопку [↵].

Нажимайте кнопки [◀][▶] при выборе **Линейн. по гориз.** и кнопки [▲][▼] при выборе **Линейн вертикали**, а затем нажмите [↵].

Выбранная стандартная линия будет обозначена мигающим оранжевым и белым цветом.



При изменении стандартной линии сбрасываются предыдущие настройки.

12 Настройте линейность.

Выполните коррекцию таким образом, чтобы расстояние между линиями было одинаковым.

При нажатии кнопки [◀]

При выборе **Линейн. по гориз.**

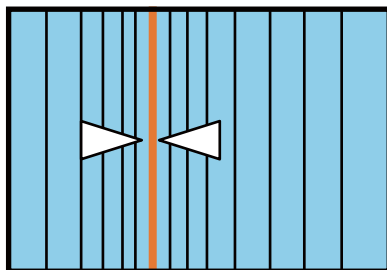

При выборе **Линейн вертикали**

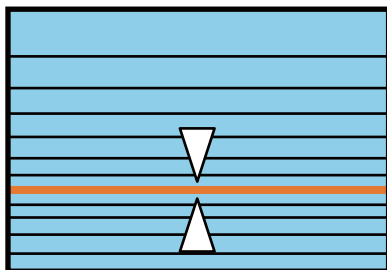

При нажатии кнопки [▶]

При выборе **Линейн. по гориз.**

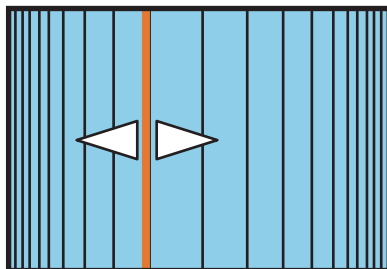

При выборе **Линейн вертикали**

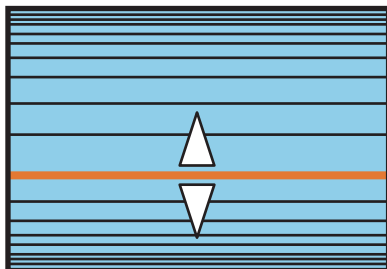

13 Чтобы завершить коррекцию, нажмите кнопку [Menu].



Можно выполнить точную настройку результатов коррекции. Используйте **Quick Corner** для регулировки наклона изображения, а затем параметр **Коррекция точки** для точной настройки. На экране выберите **Quick Corner** или **Коррекция точки** из шага 4.

☛ "Quick Corner" [стр.70](#)

☛ "Коррекция точки" [стр.80](#)

Угол стены

Эта функция позволяет выполнять коррекцию искажения, которое возникает при проецировании на поверхность с прямыми углами, например прямоугольная колонна или угол комнаты, а также настраивать значения расширения и сжатия.

Установите проектор прямо против стены с объективом в исходном положении.

☛ "Настройка положения проецируемого изображения Настройка сдвига объектива" [стр.36](#)



- Проецируйте изображение на стену с прямым углом.
- Если прибегнуть к значительной коррекции, фокус может утратить однородность даже после выполнения коррекции.
- Если включен параметр **Усиление 4К**, отображается сообщение. Выберите **Да**, чтобы выключить **Усиление 4К**. (только для EB-L1075U/EB-L1070U/EB-L1065U/EB-L1060U/EB-L1050U)
☛ **Изображен. – Улучш-е изображ-я – Усиление 4К** [стр.150](#)
- Недоступно для моделей ELPLX01/ELPLX01W.

Для проверки диапазона регулировки изображения выполните указанные ниже действия.

☛ "Угол стены" [стр.287](#)

- 1 Нажмите кнопку [Menu] во время проецирования.
- 2 Выберите пункт **Геометр. коррекция** в меню **Настройки**.
- 3 Выберите пункт **Угол стены**, затем нажмите кнопку [↵].

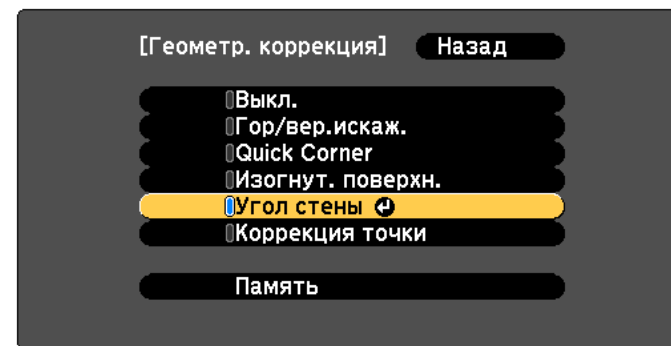

[Esc] :Назад [↕]:Выбор [↵]:Ввод [Menu]:Выход

Если отобразится сообщение «Изменение этой настройки может привести к искажению изображения.», снова нажмите кнопку [↵].

- 4 Выберите пункт **Угол стены**, затем нажмите кнопку [↵].

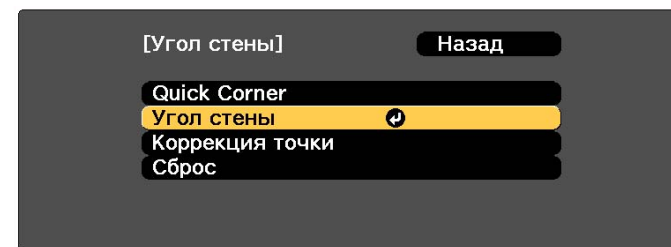

[Esc] :Назад [↕]:Выбор [↵]:Ввод [Menu]:Выход

- 5** Выберите пункт **Тип угла**, затем нажмите кнопку [**↵**].

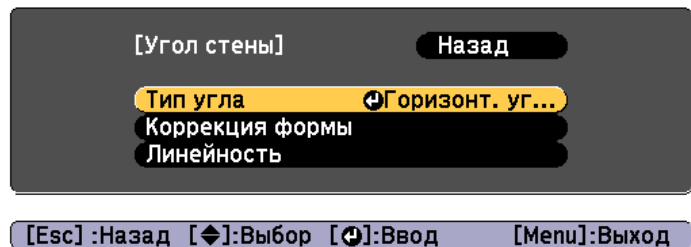

- 6** Выберите **Горизонт. угол** или **Вертикал. угол** в соответствии с областью проецирования, а затем нажмите кнопку [**↵**].

Когда поверхности выравниваются горизонтально:

Выберите параметр **Горизонт. угол**.

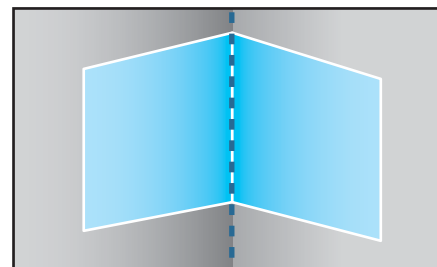

Когда поверхности выравниваются вертикально:

Выберите параметр **Вертикал. угол**.

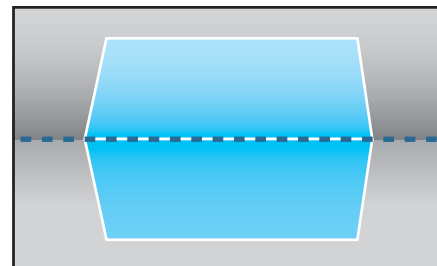

Далее действия приведены на примере изменения параметра **Горизонт. угол**.

- 7** Нажмите кнопку [Esc], чтобы отобразить экран для шага 5. Выберите пункт **Коррекция формы**, затем нажмите кнопку [**↵**].

- 8** Настройте положение проектора и сдвига объектива так, чтобы линия по центру экрана совпала с углом (в точке пересечения двух поверхностей).

☛ "Настройка положения проецируемого изображения
Настройка сдвига объектива" [стр.36](#)

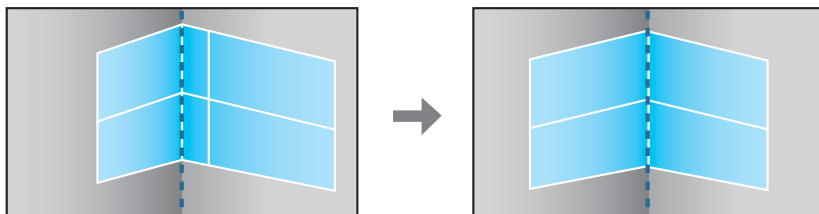

При каждом нажатии кнопки [↵] можно отобразить или скрыть изображение и сетку.

- 9** Воспользуйтесь кнопками [▲], [▼], [◀] и [▶], чтобы выбрать область, которую необходимо откорректировать, затем нажмите кнопку [↵].

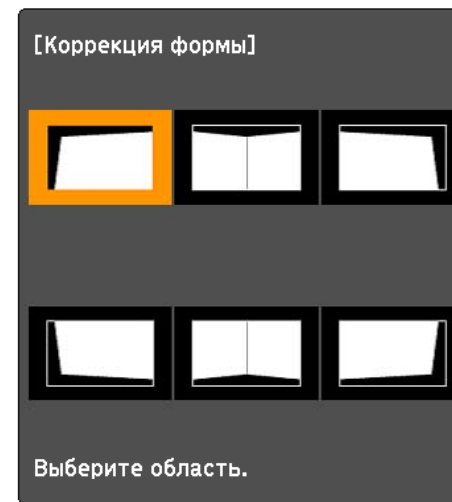

Советы по настройке

При выборе параметра **Горизонт. угол:**

Настройте верхнюю область, ориентируясь на самую низкую точку (отмечена стрелкой **A**).

Настройте нижнюю область, ориентируясь на самую высокую точку (отмечена стрелкой **B**).

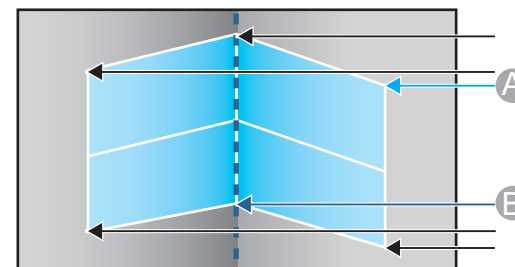

При выборе параметра **Вертикал. угол**:

Настройте смещение влево и вправо, ориентируясь на ближайшую к вертикальной линии точку в центре экрана.



Если кнопку [Esc] удерживать нажатой примерно 2 секунды, появится экран подтверждения сброса до настроек по умолчанию.

Выберите **Да**, чтобы сбросить результат коррекции с помощью параметра **Угол стены**.

- 10** Нажмите кнопки [▲][▼][◀][▶], чтобы откорректировать форму.

Если в процессе регулировки выводится сообщение "Дальнейшее смещение невозможно.", дальнейшая регулировка в направлении, обозначенном серым треугольником, невозможна.

- 11** При необходимости повторите шаги 9 и 10 для коррекции остальных частей.

Если изображение расширяется или сужается, перейдите к следующему этапу и настройте линейность.

- 12** Нажмите кнопку [Esc], чтобы отобразить экран для шага 4. Выберите пункт **Линейность** и нажмите кнопку [↵].

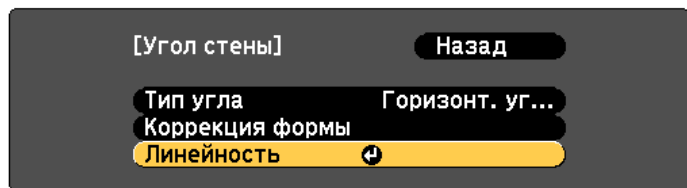

[Esc]:Назад [◀]:Выбор [↵]:Ввод [Menu]:Выход

- 13** Нажмите кнопки [◀][▶], чтобы откорректировать линейность. Выполните коррекцию таким образом, чтобы расстояние между линиями было одинаковым.

При нажатии кнопки [◀]

При выборе параметра **Горизонт. угол**

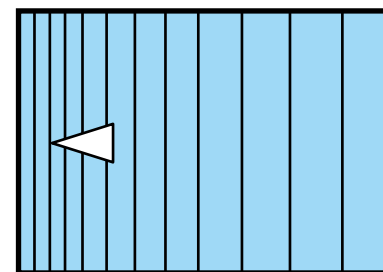

При выборе параметра **Вертикал. угол**

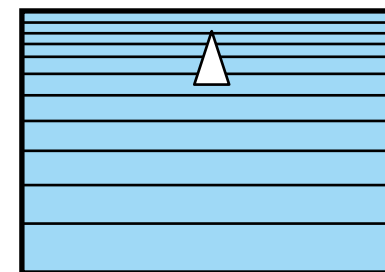

При нажатии кнопки [▶]

При выборе параметра **Горизонт. угол**

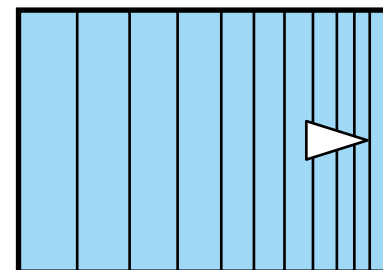

При выборе параметра **Вертикал. угол**

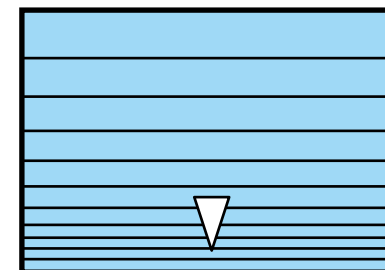

- 14** Чтобы завершить коррекцию, нажмите кнопку [Menu].



Можно выполнить точную настройку результатов коррекции. Используйте **Quick Corner** для регулировки наклона изображения, а затем параметр **Коррекция точки** для точной настройки. На экране выберите **Quick Corner** или **Коррекция точки** из шага 4.

- ☛ "Quick Corner" [стр.70](#)
- ☛ "Коррекция точки" [стр.80](#)

Коррекция точки

Проецируемое изображение разделяется сеткой, таким образом искажение можно корректировать посредством перемещения точки пересечения со стороны в сторону или вверх и вниз.



- Можно выполнять коррекцию с шагом 0,5 пикселя во всех направлениях в пределах указанных ниже диапазонов.
EB-L1075U/EB-L1070U/EB-L1065U/EB-L1060U/EB-L1050U: по вертикали и горизонтали макс. до 32 пикселей.
EB-L1070W/EB-L1060W/EB-L1070: по вертикали и горизонтали макс. до 20 пикселей.
- Если включен параметр **Усиление 4К**, отображается сообщение. Выберите **Да**, чтобы выключить **Усиление 4К**. (только для EB-L1075U/EB-L1070U/EB-L1065U/EB-L1060U/EB-L1050U)
- ☛ **Изображен. – Улучш-е изображ-я – Усиление 4К** [стр.150](#)

- 1** Нажмите кнопку [Menu] во время проецирования.
- 2** Выберите пункт **Геометр. коррекция** в меню **Настройки**.
- 3** Выберите пункт **Коррекция точки**, затем нажмите кнопку [↵].

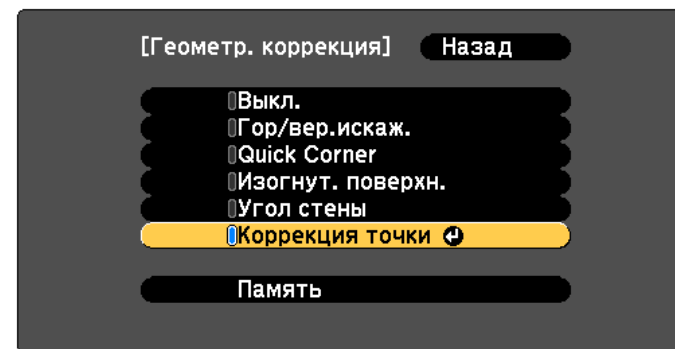

[Esc] :Назад [↕]:Выбор [↵]:Ввод [Menu]:Выход

Если отобразится сообщение «Изменение этой настройки может привести к искажению изображения.», снова нажмите кнопку [↵].

- 4** Выберите пункт **Коррекция точки**, затем нажмите кнопку [↵].

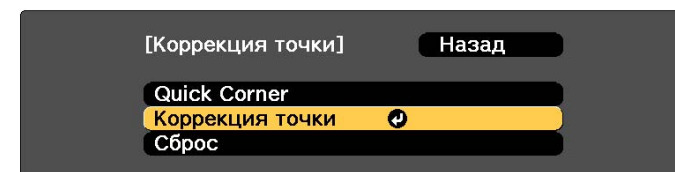

[Esc] :Назад [↕]:Выбор [↵]:Ввод [Menu]:Выход

- 5** Выберите пункт **Коррекция точки**, затем нажмите кнопку [↵].

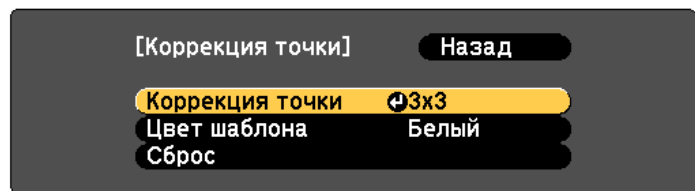

[Esc]:Назад [↔]:Выбор [↵]:Ввод [Menu]:Выход

Коррекция точки	Выберите число точек (3x3, 5x5, 9x9, 17x17) и выполните настройку параметра "Коррекция точки".
Цвет шаблона	выбор цвета сетки при выполнении коррекции.
Сброс	восстановление всех значений по умолчанию для коррекции параметра Коррекция точки .

- 6** Выберите число точек (**3x3**, **5x5**, **9x9** или **17x17**), а затем нажмите кнопку [↵].



Если в процессе коррекции число точек будет уменьшено, коррекции в положении без точки будут сброшены.

- 7** Воспользуйтесь кнопками [▲], [▼], [◀] и [▶], чтобы переместить точку, которую необходимо откорректировать, затем нажмите кнопку [↵].

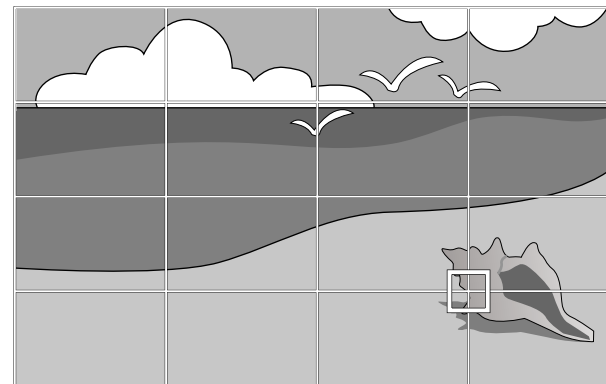

- 8** Исправьте искажение с помощью кнопок [▲], [▼], [◀] и [▶].

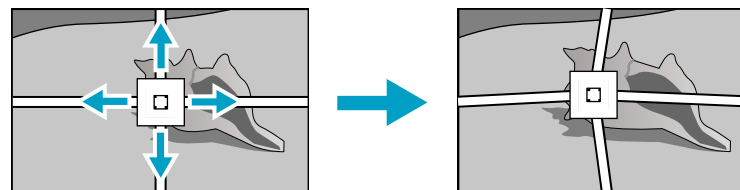

Для продолжения коррекции другой точки нажмите кнопку [Esc] для возврата к предыдущему экрану, а затем повторите действия пунктов 7 и 8.



При каждом нажатии кнопки [↵] можно отобразить или скрыть изображение и сетку.

- 9** Чтобы завершить коррекцию, нажмите кнопку [Menu].



Можно выполнить точную настройку результатов коррекции. Выберите **Quick Corner** на экране из шага 4, чтобы отрегулировать наклон изображения.

👉 "Quick Corner" [стр.70](#)

Выбор качества проецирования (выбор Цветовой режим)

Выбором настройки, наилучшим образом соответствующей условиям среды проецирования, легко достигается оптимальное качество изображения. Яркость изображения изменяется в зависимости от выбранного режима.

Режим	Рекомендуемое применение
Динамический	Это самый яркий режим. Наилучший вариант для использования в ярко освещенном помещении.
Презентация	Изображения выглядят яркими и реалистичными. Наилучший вариант для показа презентаций или просмотра телевизионных программ в ярко освещенном помещении.
Нейтральный	Верное воспроизведение цветов. Наилучший вариант для проецирования неподвижных изображений, например фотографий.
Кино	Изображения приобретают естественный вид. Наилучший вариант для просмотра фильмов в темном помещении.
BT.709	Воспроизведение изображений, соответствующих ITU-R BT.709.
DICOM SIM	Получаемые изображения будут иметь четкие тени. Идеально для проецирования рентгеновских снимков и других медицинских изображений. Не будучи медицинским устройством, этот проектор не может применяться для постановки диагноза.

Режим	Рекомендуемое применение
Мультипроекция	Минимальная разница цветовых тонов между каждым проецируемым изображением. Идеально для проецирования с нескольких проекторов.

При каждом нажатии кнопки [Color Mode] на экране отображается название Цветовой режим и происходит смена Цветовой режим.

Пульт дистанционного управления

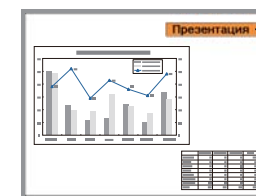
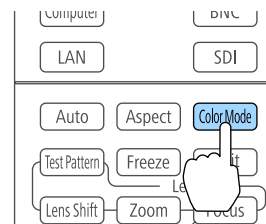

Презентация



Настроить Цветовой режим можно в меню Настройка.

👉 Изображен. – Цветовой режим [стр.150](#)

Настройка яркости

настройка яркости источника света.

- 1** Нажмите кнопку [Menu] во время проецирования.
- 2** Выберите пункт **Парам. Яркость** в меню **Настройки**.
- 3** Выберите пункт **Режим света**, затем нажмите кнопку [↵].

4 Выберите требуемый режим, затем нажмите кнопку [↵].

Обычный: выберите этот режим, если не требуется понижать яркость. В данном режиме срок службы источника света составляет приблизительно 20 000 часов.

Средний: шум от вентилятора громче, чем при выборе **Тихий**, но яркость сильно не снижается. В этом режиме яркость составит 85%. В данном режиме срок службы источника света составляет приблизительно 20 000 часов.

Тихий: Выберите этот режим, если вам мешает шум вентилятора. В этом режиме яркость составит 70%. В данном режиме срок службы источника света составляет приблизительно 20 000 часов.

Расширенный: выберите этот режим, чтобы продлить срок службы источника света. В этом режиме яркость составит 70%. В данном режиме срок службы источника света составляет приблизительно 30 000 часов.

Пользоват.: выберите этот режим, чтобы установить **Уровень яркости** вручную. Если выбран режим **Пользоват.**, доступен параметр **Постоянный режим**.

5 Если для параметра **Режим света** установлено значение **Пользоват.**, выберите пункт **Уровень яркости**, а затем при помощи кнопок [◀][▶] задайте яркость.

6 Чтобы поддерживать постоянную яркость, выберите параметр **Постоянный режим** и установите для него значение **Вкл.**



- Если для параметра **Постоянный режим** установлено значение **Вкл.**, невозможно изменить **Режим света** и **Уровень яркости**. Чтобы изменить эти настройки, для параметра **Постоянный режим** необходимо установить значение **Выкл.**
- Если для параметра **Постоянный режим** установлено значение **Выкл.**, значение параметра **Уровень яркости** изменяется в зависимости от текущего состояния источника света.
- Имеется определенный допуск на погрешность значения параметра **Уровень яркости**.
- Если проектор непрерывно работает 24 часа в сутки или если регулярно используется прямое выключение, установите в настройках расписания функцию **Калибр. ист. света**. Если эта функция не установлена, функция «Постоянный режим» не будет работать. Настройки также можно производить в меню "Настройка".
 - ☛ "Функция планирования" [стр.120](#)
 - ☛ Сброс — Калибр. ист. света [стр.175](#)

Использование функции «Приблиз. ост. вр.»

Если для параметра **Постоянный режим** установлено значение **Вкл.**, отображается пункт **Приблиз. ост. вр.** Функция **Приблиз. ост. вр.** показывает время, в течение которого может поддерживаться постоянная яркость.

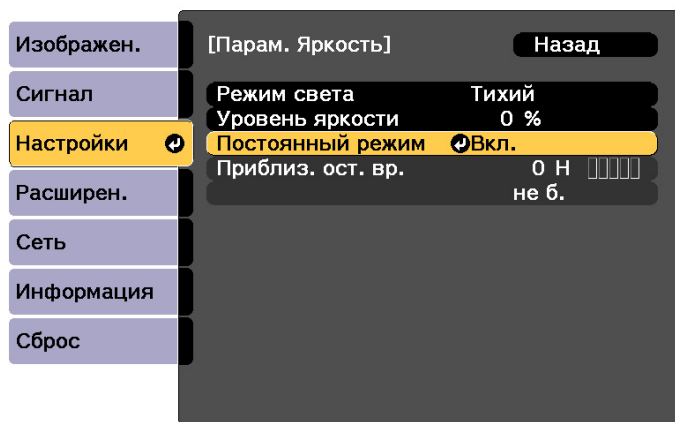

[Esc] :Назад [↕]:Выбор [↵]:Ввод [Menu]:Выход

Отображающийся уровень	Приблиз. ост. вр.
	Как минимум 10 000 часов
█	8000–9999 часов
██	6000–7999 часов
███	4000–5999 часов
████	2000–3999 часов
█████	0–1999 часов



Время на экране отображается только для справки. Для 30 000 часов и более отображается показание 10 000 ч; для 2000–29 999 часов отображается показание 1000 ч; а до 1999 часов отображается показание 100 ч.

Взаимосвязь между Уровнем яркости и сроком службы источника света

На следующем рисунке представлена связь между параметрами Уровень яркости и время работы источника света.

Если для параметра «Постоянный режим» установлено значение «Выкл.»

- ① : уровень яркости.
- ② : приблизительное время работы до момента снижения яркости источника света наполовину

①	②
100%	20 000 часов
90%	21 000 часов
80%	24 000 часов
70%	30 000 часов
60%	37 000 часов
50%	47 000 часов
40%	61 000 часов
30%	71 000 часов

Если для параметра «Постоянный режим» установлено значение «Вкл.»

- ① : уровень яркости.
- ② : приблизительное время, в течение которого может поддерживаться постоянная яркость источника света.

①	②	Иллюстрация
85%	6000 часов	
80%	10 000 часов	
70%	19 000 часов	
60%	29 000 часов	
50%	41 000 часов	
40%	56 000 часов	
30%	78 000 часов	



- Выше представлены только приблизительные показатели, так как они зависят от условий эксплуатации проектора и окружающей среды.
- Выше приведены нормы времени при непрерывном использовании проектора без изменения настроек **Уровень яркости** или **Постоянный режим**, это не гарантированные значения.
- Выше представлены только приблизительные показатели, так как они зависят от условий эксплуатации проектора и окружающей среды. Замена внутренних компонентов может потребоваться раньше окончания приблизительного ресурса источника света.
- Если для параметра **Постоянный режим** установлено значение **Вкл.** и превышена расчетная продолжительность поддержания постоянной яркости, может оказаться невозможно установить высокое значение для параметра **Уровень яркости**.

Настройка количества света при проецировании изображения

Автоматическая настройка светимости в соответствии с яркостью изображения позволяет получать глубокие, богатые картинки. Здесь также можно настроить автоматическое выключение источника света.

- 1 Нажмите кнопку [Menu] во время проецирования.
- 2 Выберите **Управл. ист. света** в меню **Изображен.** и нажмите на кнопку [↵].
- 3 Выберите пункт **Управл. ист. света** и нажмите на кнопку [↵].

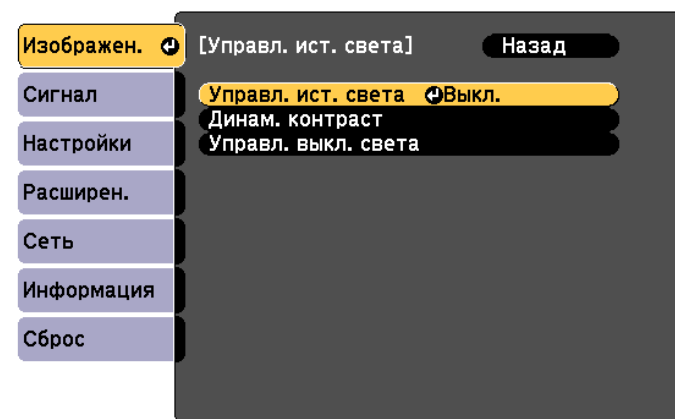

[Esc]:Назад [◆]:Выбор [⏏]:Ввод [Menu]:Выход

- 4 Выберите режим источника света в зависимости от сигнала изображения и нажмите на кнопку [↵].

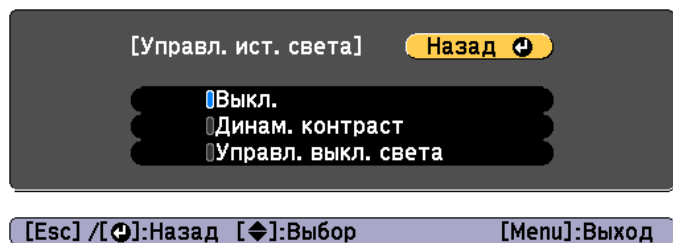

- **Выкл.:** Выберите этот пункт, чтобы не управлять источником света.
- **Динам. контраст:** Позволяет автоматически регулировать интенсивность света при проецировании в зависимости от яркости изображения.
- **Управл. выкл. света:** Позволяет автоматически выключать свет по истечении заданного времени при указанном уровне видеосигнала.

5 Нажмите кнопку [Esc] для возврата к предыдущему экрану.

6 При выборе пункта **Динам. контраст** в действии 4 выполните следующие настройки в меню **Динам. контраст**.

- **Скорость реакции:** Выберите **Выс. скорость** для регулировки интенсивности света при смене сцен.
- **Уровень черного:** Позволяет установить уровень черного при нулевом уровне яркости сигнала изображения. При выборе **0%** источник света выключается.

7 При выборе пункта **Управл. выкл. света** в действии 4 выполните следующие настройки в меню **Управл. выкл. света**.

- **Урв.сигн.выкл.света:** Установка уровня яркости управляемого видеосигнала. После автоматического выключения при превышении указанного уровня изображения он сразу включается.
- **Тайм.выкл.света:** Установка времени, по истечении которого производится автоматическое выключение источника света.

8 Для завершения настройки нажмите кнопку [Menu].

Изменение формата проецируемого изображения

Для проецируемых изображений можно изменять формат изображения в соответствии с типом, соотношением высоты и ширины и разрешением входного сигнала.

Доступные форматы зависят от установленного параметра Тип экрана.



- Задайте **Тип экрана** перед изменением соотношения сторон.
 ➔ "Настройки экрана" [стр.34](#)
- Изменение невозможно в том случае, если для параметра **Режим масштаба** установлено значение **Увелич. отобр.**
 ➔ **Сигнал — Масштаб — Режим масштаба** [стр.152](#)

Способы смены

При каждом нажатии кнопки [Aspect] на пульте дистанционного управления на экране отображается название формата и происходит его смена.

Пульт дистанционного управления

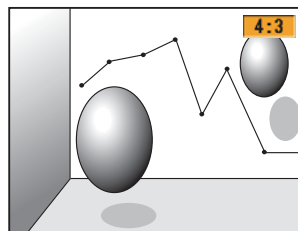
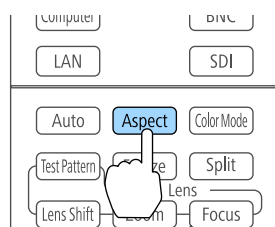

Режим соотношения сторон	Описание
Авто	Проецирование с надлежащим форматом изображения на основе информации из входного сигнала.
Нормальное	Проецирование с сохранением соотношения сторон входного изображения.
4:3	Проецирование с форматом изображения 4:3.
16:9	Проецирование с форматом изображения 16:9.
Полное	Проецирование изображения в полный экран.
Увел. по гор.	Проецирование входного изображения, увеличенного до полного размера по ширине экрана, с сохранением соотношения сторон. Участки, выходящие за края экрана, не проецируются.
Увел. по вер.	Проецирование входного изображения, увеличенного до полного размера по высоте экрана, с сохранением соотношения сторон. Участки, выходящие за края экрана, не проецируются.

Режим соотношения сторон	Описание
Нативное	Проецирование в центр экрана с разрешением входного изображения. Участки, выходящие за края экрана, не проецируются.



- Доступные форматы изображения зависят от входного сигнала от подключенного устройства.
- Настроить соотношение сторон можно также в меню Настройка.
 - ☛ Сигнал – Соотношен. сторон [стр.152](#)
- Если части компьютерного изображения отсутствуют, установите для параметра **Разрешение** в меню Configuration (Настройка) значение **Растянутое** или **Нормальная** в соответствии с разрешением экрана компьютера.
 - ☛ Сигнал – Разрешение [стр.152](#)

Настройка изображения

Регулировка параметров Оттенок, Насыщенность и Яркость

Параметры **Оттенок** (тон), **Насыщенность** (реалистичность), **Яркость** шести осей: R (красный), G (зеленый), B (синий), C (голубой), M (пурпурный) и Y (желтый) можно настроить в соответствии с предпочтениями.

- 1 Нажмите кнопку [Menu] во время проецирования.
- 2 Выберите **Дополнительно** в меню **Изображен.**, а затем нажмите кнопку [↵].
- 3 Выберите **RGBCMY**, а затем нажмите кнопку [↵].

- 4** Кнопками [▲][▼] выберите цвет для настройки, а затем нажмите кнопку [↵].

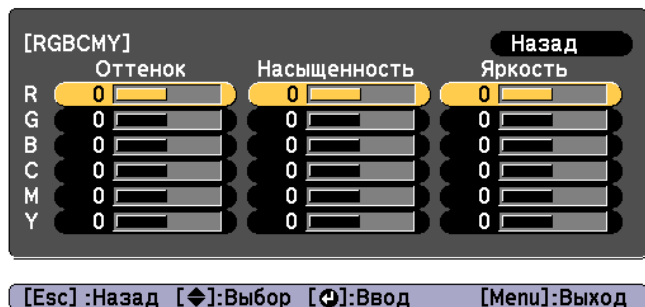

- 5** Воспользуйтесь кнопками [▲][▼] для выбора пункта, а затем кнопками [◀][▶], чтобы выполнить настройку.

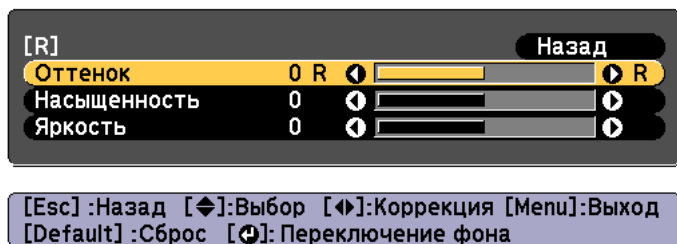

Каждое нажатие кнопки [↵] изменяет экран настройки.

- 6** Чтобы завершить коррекцию, нажмите кнопку [Menu].

Регулировка параметра Гамма

Можно настроить разницу яркости полутонов, которая возникает в зависимости от подключенного устройства.



Настройте, используя неподвижное изображение. Гамму нельзя правильно настроить при воспроизведении фильмов.

- 1** Нажмите кнопку [Menu] во время проецирования.
- 2** Выберите **Дополнительно** в меню **Изображен.**, а затем нажмите кнопку [↵].
- 3** Выберите пункт **Гамма**, а затем нажмите кнопку [↵].
- 4** Отрегулируйте значение с помощью кнопок [◀][▶].

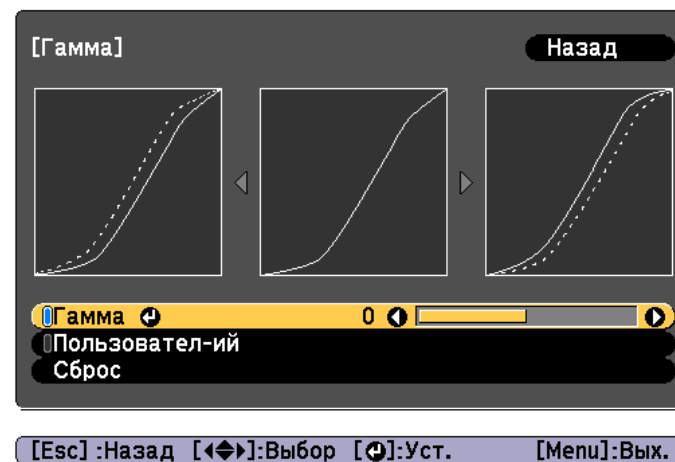

При выборе большего значения темные области изображения становятся ярче, но насыщенность цвета в более светлых областях может уменьшиться. При выборе меньшего значения можно уменьшить общую яркость изображения, чтобы сделать изображение более четким. Если для параметра **Цветовой режим** в меню **Изображен.** выбрано **DICOM SIM**, выберите значение настройки в зависимости от размера проекции.

- Если размер проекции менее 120 дюймов, выберите меньшее значение.
- Если размер проекции более 120 дюймов, выберите большее значение.



Медицинские изображения могут отображаться неправильно в соответствии со средой установки и техническими характеристиками экрана.

5 Для выполнения детальных настроек выберите **Пользовательский** и нажмите на кнопку [↵].

6 Кнопками [◀][▶] выберите тон для изменения, а затем выполните настройки кнопками [▲][▼]. После выполнения всех изменений подтвердите их кнопкой [↵].

При использовании кнопок [◀][▶] для выбора тона для изменения изображение мигает и можно проверить область тона настраиваемого объекта.



7 При отображении запроса **Вы хотите продолжить настройку?** выберите **Да** или **Нет**.

Для настройки другого тона выберите **Да** и повторите процедуру с шага 6.

Изменение разрешения изображения (Улучш-е изображ-я)

С помощью функции **Улучш-е изображ-я** можно так настроить разрешение, чтобы обеспечить его четкую передачу с выраженными текстурами и материальным ощущением.

1 Нажмите кнопку [Menu] во время проецирования.

2 Выберите **Улучш-е изображ-я** в меню **Изображен.**, а затем нажмите кнопку [↵].

Отображается следующий экран.

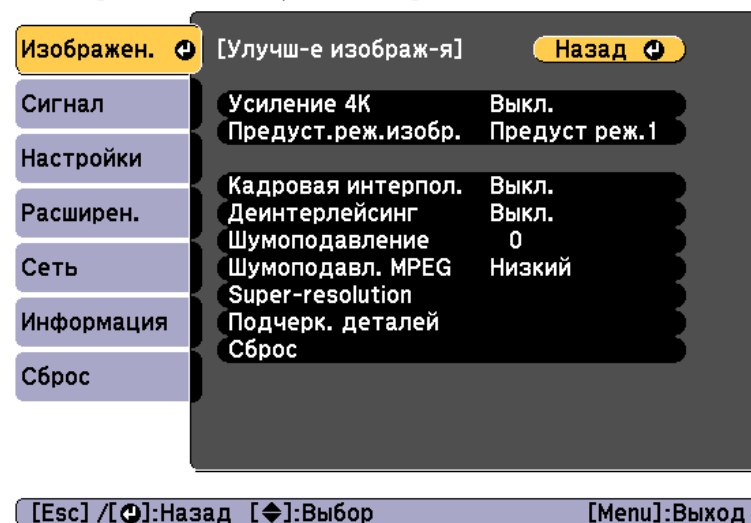

Усиление 4K (только для EB-L1075U/EB-L1070U/EB-L1065U/EB-L1060U/EB-L1050U)

Функция усиления 4K обеспечивает проецирование изображения с двойным разрешением за счет смещения 1 пикселя по диагонали с шагом 0,5 пикселя.

Изображение высокого разрешения проецируется с высокой детализацией.

1 Выберите **Усиление 4К** в меню **Улучш-е изображ-я**, а затем нажмите кнопку [↵].

2 Выберите одно из следующего, а затем нажмите кнопку [↵].

Выкл. Отключает усиление 4К. При подаче на вход проектора сигнала с разрешением больше разрешения панели изображение отображается в соответствии с разрешением проектора.

Full HD. При подаче на вход сигнала с разрешением 1080i/1080p/WUXGA или выше включается усиление 4К.

WUXGA+: При подаче на вход сигнала с разрешением выше WUXGA включается усиление 4К. Для проецирования фильмов высокого разрешения можно проецировать изображение высокого разрешения, используя эту настройку с параметром **Предуст.реж.изобр.**



- Для проецирования с нескольких проекторов выберите **Выкл.**, чтобы унифицировать каждое изображение.
- Параметр **Выкл.** идеально подходит для проецирования презентационных материалов с компьютеров и т. д.
- При выборе **Full HD** или **WUXGA+** происходит отмена состояния, скорректированного при помощи следующих функций: Переход края, Масштаб, Изогнут. поверхн., Коррекция точки, Угол стены. При выборе для параметра **Усиление 4К** значения **Выкл.** настройки возвращаются в предыдущее состояние.

3 Нажмите кнопку [Esc] для возврата к предыдущему экрану.

Предуст.реж. изобр.

Выберите оптимальные настройки согласно проецируемому изображению из пяти предустановленных режимов, подготовленных заранее.

В предустановленных режимах сохраняются следующие настройки:

Кадровая интерпол., Деинтерлейсинг, Шумоподавление, Шумоподавл. MPEG, Super-resolution, Подчерк. деталей



- Для уменьшения задержек установите для **Предуст.реж.изобр.** значение **Выкл.**
- Если для **Предуст.реж.изобр.** установлено **Выкл.**, вы не сможете настраивать другие элементы в меню **Улучш-е изображ-я.**

1 Выберите **Предуст.реж.изобр.** в меню **Улучш-е изображ-я**, а затем нажмите кнопку [↵].

2 Выберите одно из следующего, а затем нажмите кнопку [↵].
Предуст реж.1 – Предуст реж.5. Заранее сохраненные настройки будут применены к изображению.

Выкл. Выберите, чтобы выключить предустановленные режимы.

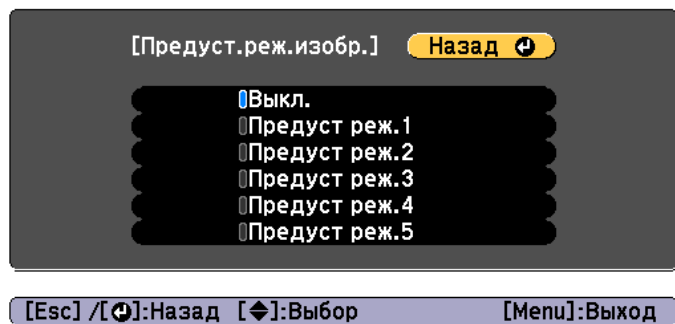

- После выбора **Предуст реж.1 – Предуст реж.5** можно выполнить точную настройку каждого отдельного параметра. После настройки параметр будет перезаписан.
- После настройки параметр будет перезаписан отдельно при включении и выключении функции **Усиление 4К.**

3 Нажмите кнопку [Esc] для возврата к предыдущему экрану.

Кадровая интерпол.

Текущий и предыдущий кадры используются для создания промежуточных кадров, интерполяция которых приводит к отображению плавно двигающихся изображений. Можно исправить изображения, движущиеся неестественно, например посредством пропуска кадров при проецировании быстро движущихся изображений.

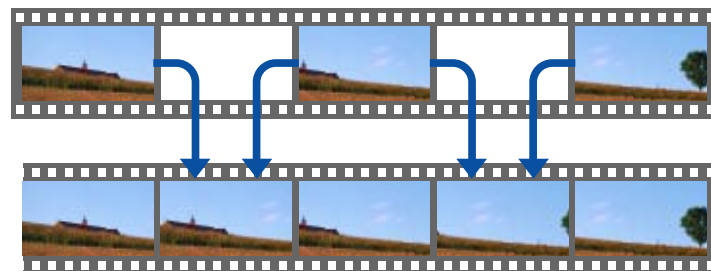

"Кадровая интерпол." невозможно задать в следующих случаях.

- при включении функции **Усиление 4К;**
- при подаче на вход сигнала с разрешением выше WUXGA
- Если для параметра **Соотношен. сторон** установлено **Увел. по вер.**
- Если для параметра **Масштаб** установлено **Авто** или **Вручную**
- Если для параметра **Переход края** установлено значение **Вкл.**

1 Выберите **Кадровая интерпол.** в меню **Улучш-е изображ-я** и нажмите на кнопку [↵].

2 Выберите уровень интерполяции: **Низкий**, **Нормальная** или **Высокий**.

Установите значение **Выкл.** при появлении шумов после применения выбранного значения.

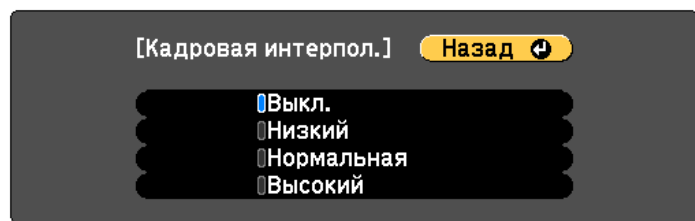

[Esc] / [⏪]:Назад [⏩]:Выбор [Menu]:Выход

3 Для завершения настройки нажмите кнопку [Menu].

Шумоподавление

При подаче чересстрочных или прогрессивных чересстрочных сигналов можно сгладить необработанные изображения и добиться более мягкого качества изображения.



Эта функция отключается в следующих случаях:

- при включении функции **Усиление 4К**;
- при подаче на вход сигнала с разрешением выше WUXGA

1 Выберите **Шумоподавление** в меню **Улучш-е изображ-я**, а затем нажмите кнопку [↵].

2 Отрегулируйте значение с помощью кнопок [◀][▶].

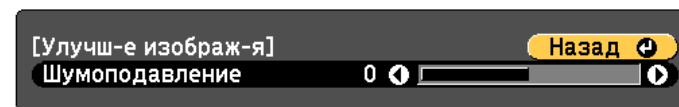

[Esc] / [⏪]:Назад [⏩]:Выбор [Menu]:Выход

3 Нажмите кнопку [Esc] для возврата к предыдущему экрану.

Шумоподавление MPEG

Уменьшение точки растра и блокировка шумов, возникающих на контурах, при проецировании фильмов формата MPEG.



Эта функция отключается в следующих случаях:

- при включении функции **Усиление 4К**;
- при подаче на вход сигнала с разрешением выше WUXGA

1 Выберите **Шумоподав. MPEG** в меню **Улучш-е изображ-я**, а затем нажмите кнопку [↵].

2 Выберите уровень шумоподавления: **Низкий**, **Нормальная** или **Высокий**, – а затем нажмите кнопку [↵].

При выборе **Выкл.** функция **Шумоподав. MPEG** выключается.

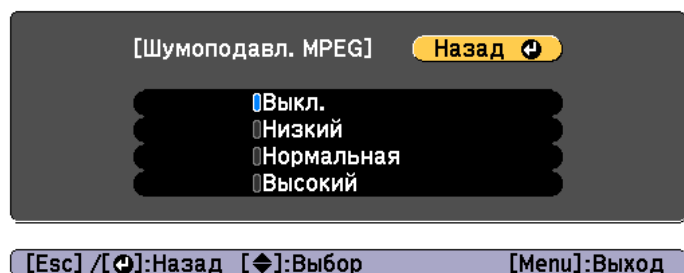

3 Нажмите кнопку [Esc] для возврата к предыдущему экрану.

Super-resolution

Уменьшение размытия, образующегося по краю, когда разрешение сигнала изображения проецируется с масштабированием, для повышения четкости изображения.

1 Выберите **Super-resolution** в меню **Улучш-е изображ-я**, а затем нажмите кнопку [↵].

2 Воспользуйтесь кнопками [▲][▼] для выбора пункта, а затем кнопками [◀][▶], чтобы выполнить настройку.

Наст. тонких линий. При положительном значении данного параметра будут усиливаться такие детали изображения, как отдельные волоски или рисунок ткани.

Мягкий фокус. При положительном значении данного параметра будут усиливаться и отчетливо видны такие детали изображения, как контуры, фон и основные элементы объектов.

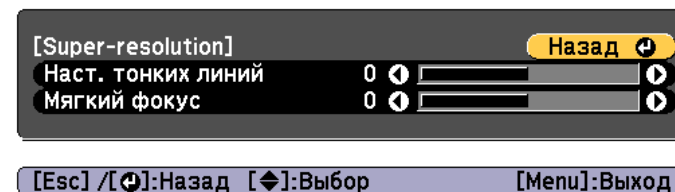

3 Нажмите кнопку [Esc] для возврата к предыдущему экрану.

Подчерк. деталей

Можно усилить контрастность в детализированных участках для создания изображения с более выраженными текстурами и материальным ощущением.

1 Выберите **Подчерк. деталей** в меню **Улучш-е изображ-я**, а затем нажмите кнопку [↵].

2 Воспользуйтесь кнопками [▲][▼] для выбора пункта, а затем кнопками [◀][▶], чтобы выполнить настройку.

Сила. Чем больше значение, тем больше контрастность.

Диапазон. Чем больше значение, тем больше диапазон усиления детализации.

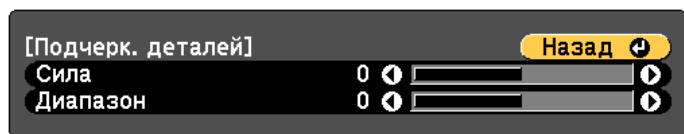

[Esc]/[⏪]:Назад [⏩]:Выбор [Menu]:Выход



В зависимости от изображения может быть замечен световой эффект на границе между цветами. Если данный эффект является нежелательным, установите меньшее значение.

3 Нажмите кнопку [Esc] для возврата к предыдущему экрану.

- поляризатор;
- пассивные 3D-очки;
- стойка для оборудования;
- киноэкран для пассивного 3D-изображения.



Данный проектор распределяет направление поляризующего проецирования для компонентов R (красный), G (зеленый) и B (синий). Нет необходимости инвертировать сигналы изображения G (зеленый) для левого и правого глаза.

Проецирование 3D-изображений

Используя два проектора, можно проецировать пассивные 3D-изображения. Для проецирования и просмотра 3D-изображений требуется следующее:



Полезные функции

В данном разделе описаны функции "Мультипроекция", "Split Screen", "Память", "График" и "Безопасность".

Можно настроить до 9 проекторов так, чтобы они проецировали одно крупное широкоформатное изображение.

Можно скорректировать разницу яркости и оттенка цветов каждого проецируемого изображения, чтобы сформировать однородное изображение на экране.



- Установите **Усиление 4К** на **Выкл.** (только для EB-L1075U/EB-L1070U/EB-L1065U/EB-L1060U/EB-L1050U)
- Рекомендуется настраивать фокус, масштабирование и сдвиг линзы по крайней мере через 20 минут после запуска проецирования, поскольку изображения являются нестабильными сразу после включения проектора.
- Если значения параметра **Геометр. коррекция** слишком велики, будет сложно отрегулировать положение перекрывающихся изображений.
- С помощью Тестовый шаблон можно настроить состояние проецирования без подключения видеоборудования.
☛ "Отображение тестового шаблона" [стр.35](#)
- Точную регулировку можно провести при проецировании изображения в формате точка к точке, которое можно отображать без необходимости его увеличения или уменьшения.
- Если для параметра **Выполн. периодич.** установлено **Вкл.** в меню Калибр. ист. света калибровка выполняется автоматически, а цвета, скорректированные с использованием мультипроекции, могут изменяться. Установите для этого параметра **Выкл.**, чтобы не изменять проецируемое изображение.
☛ **Сброс — Калибр. ист. света — Выполн. периодич.** [стр.175](#)

Процедура регулировки

Предварительная подготовка

- (1) Включите все проекторы

- (2) Задайте ID для всех проекторов и пультов ДУ.
☛ "Установите ID проектора" [стр.45](#)

Регулировка положения проецируемого изображения

- (1) Отрегулируйте положение (угол установки) проектора.
☛ "Настройка установки" [стр.33](#)
- (2) Отрегулируйте взаимное расположение изображений.
☛ "Мозаика" [стр.97](#)

Настройка проецируемых изображений

- (1) Отрегулируйте соотношение сторон проектируемых изображений.
☛ "Настройки экрана" [стр.34](#)
☛ "Изменение формата проецируемого изображения" [стр.86](#)
- (2) Отрегулируйте сдвиг объектива.
☛ "Настройка положения проецируемого изображения Настройка сдвига объектива" [стр.36](#)
- (3) Отрегулируйте увеличение и фокус.
☛ "Регулировка размера изображения" [стр.39](#)
☛ "Регулировка фокуса" [стр.40](#)
- (4) Скорректируйте незначительные различия на изображениях.
☛ "Коррекция точки" [стр.80](#)
- (5) Совместите края изображений.
☛ "Переход края" [стр.97](#)
☛ "Уровень черного" [стр.99](#)
- (6) Настройте яркость и оттенок изображений.
☛ "Подбор цветов" [стр.103](#)
- (7) Выберите фрагменты изображений.
☛ "Отображение масштабированного изображения" [стр.103](#)

Мозаика

При использовании нескольких проекторов для создания единого большого изображения назначьте каждому проектору положение проецирования.

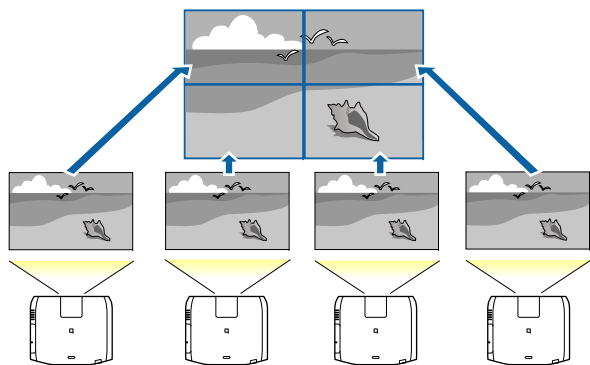

Перед настройкой проецирования мозаикой отрегулируйте форму проецируемого изображения, чтобы она была прямоугольной. Также отрегулируйте размер и фокус изображений.

- ☛ "Регулировка размера изображения" [стр.39](#)
- ☛ "Регулировка фокуса" [стр.40](#)

- 1** Нажмите кнопку [Menu] во время проецирования.
- 2** Выберите **Мультипроекция** в меню **Расширен.**, а затем нажмите кнопку [↵].
- 3** Выберите **Распол. мозаикой**, а затем нажмите кнопку [↵].
- 4** Выберите **Макет**, а затем нажмите кнопку [↵].
 - (1) Настройте количество проекторов в пунктах **Строка** и **Столбец**.
 - (2) Выберите **Настройки** и нажмите на кнопку [↵].

- 5** Повторите шаги 1–4 для каждого проектора, использующегося для мозаики.

- 6** Выберите **Устан. местополож.**, а затем нажмите кнопку [↵].

- (1) Настройте положения проецируемых изображений в пунктах **Порядок строк** и **Порядок столбцов**.

Порядок строк. Располагает экраны сверху вниз в порядке 1, 2, 3.

Порядок столбцов. Располагает экраны слева направо в порядке А, В, С.

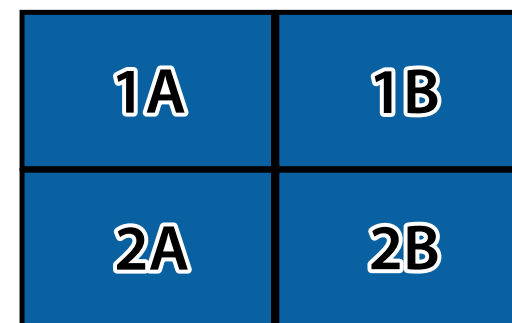

- (2) Выберите **Настройки** и нажмите на кнопку [↵].

- 7** Повторите шаг 6 для каждого проектора.

- 8** Подайте сигнал для показа изображения.

- ☛ "Автоматическое обнаружение входящих сигналов и смена проецируемого изображения (Поиск источника)" [стр.65](#)

По окончании настройки проецирования мозаикой устраните все пробелы и различия оттенков между проецируемыми изображениями.

- ☛ "Настройка проецируемых изображений" [стр.96](#)

Переход края

Можно выполнить тонкую регулировку перекрывающихся областей, чтобы создать плавный экран.

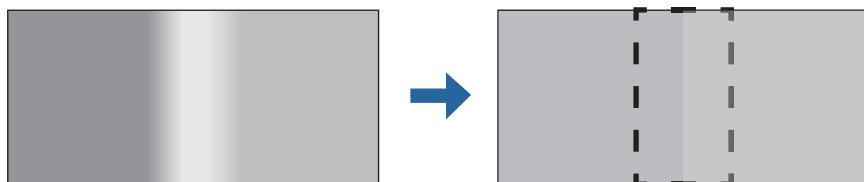

Чтобы повысить точность регулировки, перед настройкой переходов краев нажмите кнопку [Color Mode] на пульте ДУ, а затем установите для параметре **Цветовой режим** значение **Мультипроекция**.

- 1** Нажмите кнопку [Menu] во время проецирования.
- 2** Выберите пункт **Мультипроекция** в меню **Расширен.**
- 3** Выберите пункт **Переход края**, затем нажмите кнопку [↵].
Отображается следующий экран.

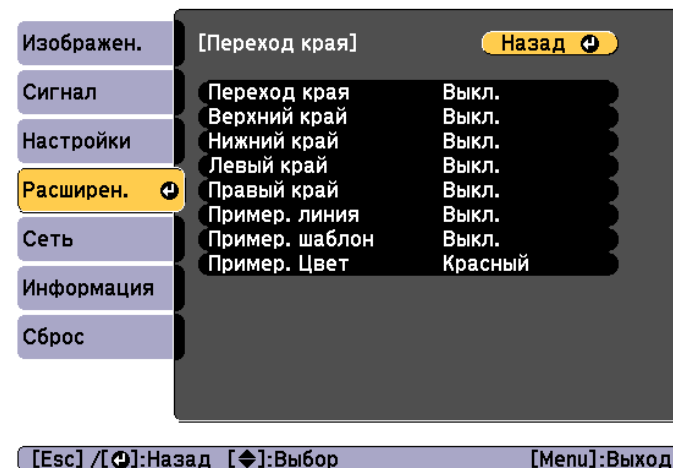

Подменю	Функция
Переход края	Установите значение Вкл. для активации функции Переход края. Установите значение Выкл. , если проецирование с нескольких проекторов не выполняется.
Верхний край/ Нижний край/Левый край/Правый край	Переход: установите значение Вкл. для активации функции Переход края по направлению к вашему местоположению, при этом диапазон перехода будет затемнен. Старт. позиц. налож. Отображает начальное положение наложения как красную линию и выполняет настройку на уровне одного пикселя. Диапазон перехода: Регулировка диапазона, который необходимо затемнить. Регулировка возможна на уровне одного пикселя. Максимальный диапазон — 45% разрешения. Кривая перехода: Позволяет отрегулировать применение затемнения.
Пример. линия	Установите значение Вкл. для отображения направляющей на диапазоне установки функции Переход края.

Подменю	Функция
Пример. шаблон	Установите значение Вкл. для отображения сетчатой структуры для совмещения положения диапазона настройки функции Переход края .
Пример. Цвет	Выберите комбинацию цветов направляющей.

4 Активируйте функцию **Переход края**.

- (1) Выберите пункт **Переход края**, затем нажмите кнопку [↵].
- (2) Выберите пункт **Вкл.**, затем нажмите кнопку [↵].
- (3) Нажмите кнопку [Esc].

5 Для параметра **Пример. линия** установите значение **Вкл.**

- (1) Выберите пункт **Пример. линия** и нажмите кнопку [↵].
- (2) Выберите пункт **Вкл.**, затем нажмите кнопку [↵].
- (3) Нажмите кнопку [Esc].



Если направляющая нечеткая, можно изменить ее цвет в пункте **Пример. Цвет**.

6 Для параметра **Пример. шаблон** выберите значение **Вкл.**

- (1) Выберите пункт **Пример. шаблон**, затем нажмите кнопку [↵].
- (2) Выберите пункт **Вкл.**, затем нажмите кнопку [↵].
- (3) Нажмите кнопку [Esc].

7 Установите значение **Верхний край**, **Нижний край**, **Левый край** или **Правый край** в соответствии с перекрывающимися частями изображения.

В качестве примера ниже приведены способы настройки экрана (1).

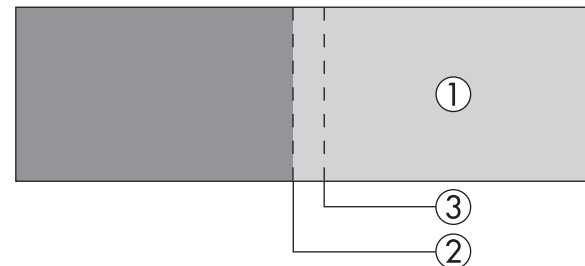

Как показано на примере выше, необходимо отрегулировать **Левый край**, поскольку в левой части изображения (1) будут отображаться перекрывающиеся области.

- (1) Выберите пункт **Левый край**, затем нажмите кнопку [↵].
- (2) Выберите пункт **Переход**, затем нажмите кнопку [↵].
- (3) Выберите пункт **Вкл.**, затем нажмите кнопку [↵].
- (4) Нажмите кнопку [Esc].
- (5) В пункте **Старт. позиц. налож.** совместите начальное положение наложения с краем (2) изображения.
- (6) Нажмите кнопку [Esc].
- (7) В пункте **Диапазон перехода** настройте диапазон (3) для затемнения. Лучше всего использовать значение, при котором перекрытый диапазон и направляющая находятся в одной позиции.
- (8) В **Кривая перехода** отрегулируйте применение затемнения.
- (9) Нажмите кнопку [Esc].

8 После завершения настройки установите для параметров **Пример. линия** и **Пример. шаблон** значение **Выкл.**, чтобы завершить процесс.

Уровень черного

При отображении черного изображения выделяются только области с наложениями. Функция коррекции уровня черного дает возможность

согласовать яркость и тон областей с наложениями изображений и без них, чтобы разница была менее заметна.

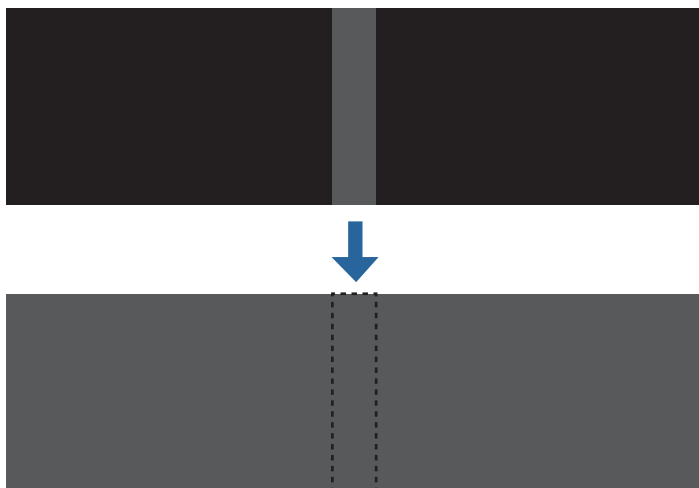

- При отображении тестового шаблона настроить параметр Уровень черного нельзя.
- Если значение параметра **Геометр. коррекция** будет большим, вы не сможете выполнить настройку правильно.
- Яркость и тон могут отличаться в областях с наложениями и без них, даже после коррекции уровня черного.
- Если изменить настройки **Верхний край/Нижний край/Правый край/Левый край**, для параметра Уровень черного будет выбрано значение по умолчанию.
☞ "Переход края" [стр.97](#)

1 Выберите пункт **Уровень черного** в меню **Мультипроекция**, а затем нажмите кнопку [↵].

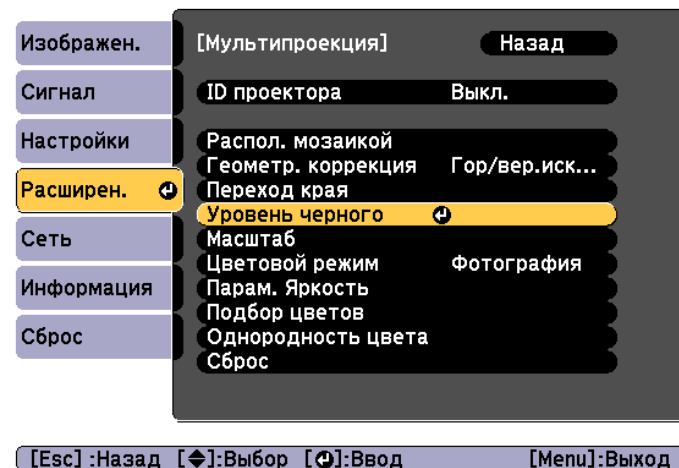

2 Выберите пункт **Настройка цвета**, затем нажмите кнопку [↵].

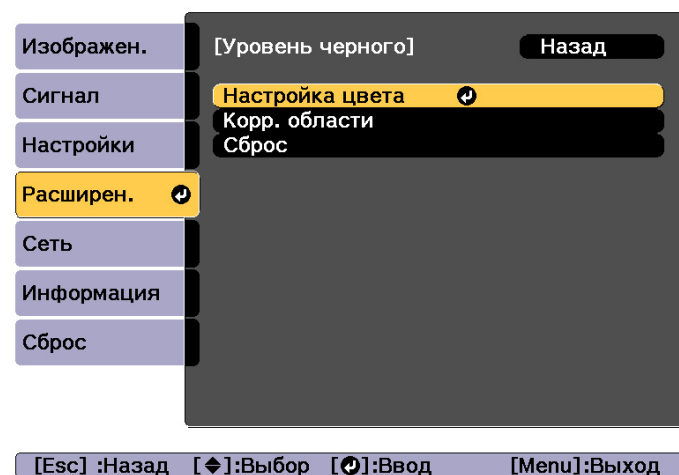

Области отображаются в соответствии с настройками **Верхний край/Нижний край/Правый край/Левый край**.

- 3** Выберите область для настройки, а затем нажмите кнопку [↵].

Выбранная область отображается оранжевым.



При перекрытии нескольких экранов выполните настройку на основе области с наибольшим перекрытием (самая яркая область). Как показано на рисунке ниже, сначала совместите (2) с (1), а затем выполните настройку так, чтобы (3) совпала с (2).

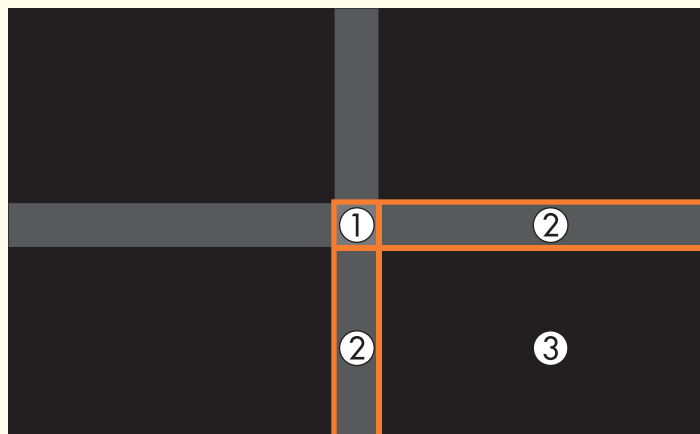

- 4** Настройте черный тон и яркость.

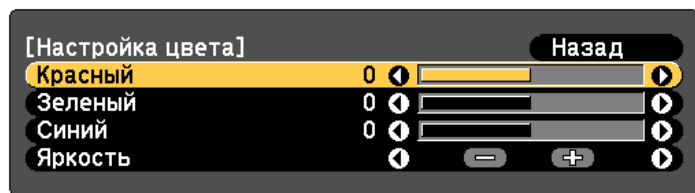

[Esc]:Назад [↩]:Выбор [↔]:Коррекция [Menu]:Выход [Default]:Сброс

- 5** При необходимости повторите шаги 3 и 4 для коррекции остальных частей.



После этого, если тон некоторых областей не будет совпадать, отрегулируйте его, задав параметр **Корр. области**

- 6** Нажмите кнопку [Esc], чтобы вернуться к экрану, показанному для шага 2.

- 7** Выберите пункт **Корр. области**, затем нажмите кнопку [↵].

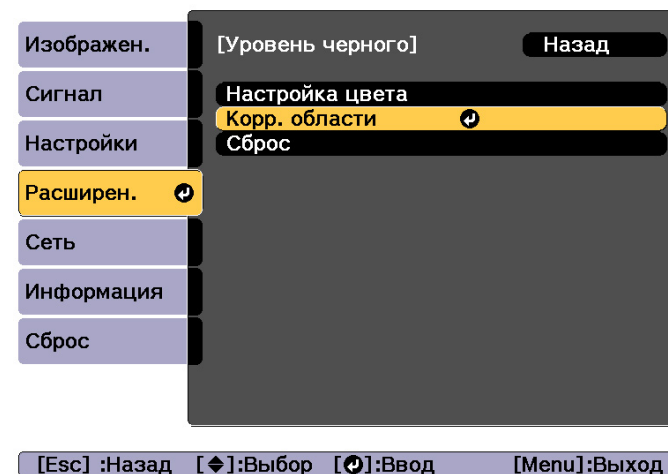

- 8** Выберите пункт **Начало коррекций**, затем нажмите кнопку [↵].

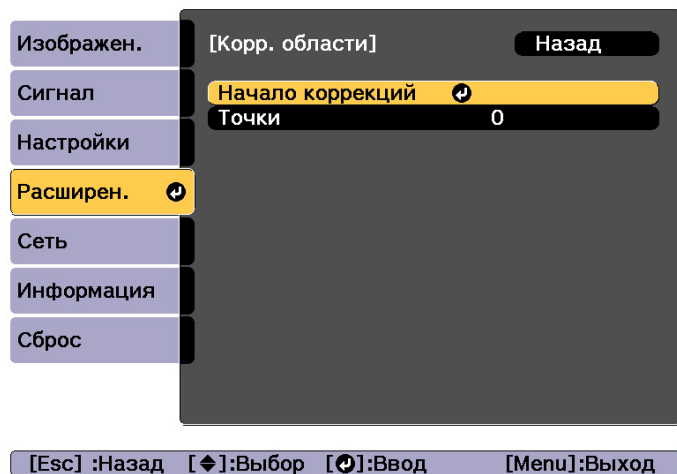

Отображаются линии границ, указывающие области, в которых изображения перекрываются.

Линии границ отображаются в соответствии с настройками **Верхний край/Нижний край/Правый край/Левый край**.

- 9** Кнопками [▲][▼][◀][▶] выберите линию границы той области, которую необходимо настроить.
Выбранная линия отображается оранжевым.



- 10** Нажмите кнопку [↵], чтобы подтвердить выбор.



- 11** Кнопками [▲][▼][◀][▶] настройте положение линии границы, а затем нажмите кнопку [↵].
- 12** Нажмите кнопки [▲][▼][◀][▶], чтобы выбрать точку, которую необходимо переместить, а затем нажмите кнопку [↵].
Выбранная точка будет отмечена оранжевым цветом.

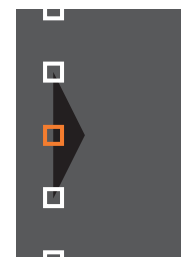

- 13** Нажмите кнопки [▲][▼][◀][▶], чтобы переместить точку.
Чтобы продолжить перемещение другой точки, нажмите кнопку [Esc] для возврата к шагу 12, затем повторите шаги 12 и 13.
Для настройки другой границы держите кнопку [Esc] нажатой до появления экрана выбора линии границы шага 9.



Чтобы вернуть значения по умолчанию для параметра **Уровень черного**, нажмите кнопку [Esc] для возврата на экран шага 7, выберите пункт [Сброс], а затем нажмите кнопку [↵].

14 Чтобы завершить регулировку, нажмите кнопку [Menu].

Подбор цветов

Можно провести точную регулировку цветового баланса и яркости от темного до светлого оттенка.

1 Задайте параметр **Подбор цветов** в меню **Мультипроекция**, а затем нажмите кнопку [↵].

Отображается следующий экран.

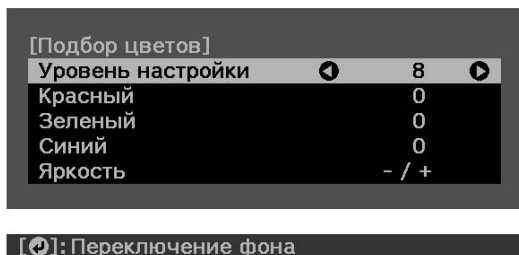

Половина перекрывающейся области отображается в темном цвете, чтобы можно было легко проверить края изображения.

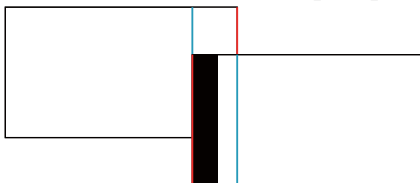

Уровень настройки. Предусмотрены восемь уровней от белого к серому и до черного. Каждый уровень можно отрегулировать по отдельности.

Красный, Зеленый, Синий: служат для регулировки тона каждого цвета.

Яркость: служит для регулировки яркости изображения.



При каждом нажатии кнопки [↵] отображение на экране меняется с проецируемого изображения на экран настройки и обратно.

2 Выберите пункт **Уровень настройки**, затем установите уровень настройки с помощью кнопок [◀][▶].

3 Выберите **Красный**, **Зеленый** или **Синий**, а затем нажмите кнопки [◀][▶], чтобы отрегулировать тон цвета.

4 Выберите пункт **Яркость**, затем отрегулируйте яркость с помощью кнопок [◀][▶].

5 Вернитесь к шагу 1 и выполните настройку каждого уровня.

6 Нажмите кнопку [Esc] для возврата к предыдущему экрану.

Отображение масштабированного изображения

Эта функция служит для обрезания изображения и показа его части. Это позволяет создать одно большое изображение путем комбинирования изображений, проецируемых из нескольких проекторов.

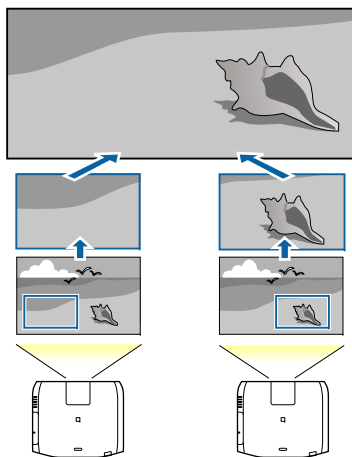

1 Начните проецирование изображения, а затем нажмите кнопку [Menu].

2 Выберите пункт **Мультипроекция** в меню **Расширен.**



Эти же действия можно выполнить из пункта **Масштаб** в меню **Сигнал**.

3 Выберите пункт **Масштаб**, затем нажмите кнопку [↵].

4 Включите **Масштаб**.

(1) Выберите пункт **Масштаб**, затем нажмите кнопку [↵].

(2) Выберите пункт **Авто** или **Вручную**, а затем нажмите кнопку [↵].

Авто: автонастройка обрезанной области в соответствии со значениями настроек **Переход края** и **Распол. мозаикой**. После шага 6 не требуется выполнять каких-либо действий.

Вручную: настройка обрезанной области вручную.

(3) Нажмите кнопку [Esc] для возврата к предыдущему экрану.



Если не удастся выполнить автонастройку обрезанной области, отрегулируйте соотношение сторон, а затем выберите пункт **Авто**.

☞ "Изменение формата проецируемого изображения" [стр.86](#)

5 Установите **Режим масштаба**.

(1) Выберите пункт **Режим масштаба**, затем нажмите кнопку [↵].

- (2) Выберите значение **Увелич. отобр.** или **Полн. отобр.**, затем нажмите кнопку [**↵**].

Увелич. отобр.: настройка в соответствии с изображением, показанным в текущий момент.

Увеличить

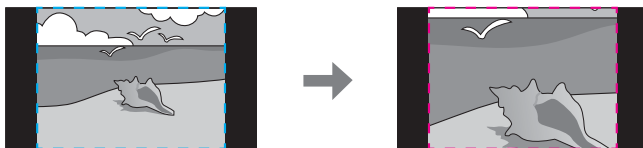

Переместить



Полн. отобр.: настройка в соответствии с размером панели проектора (максимальная площадь, на которой возможно отображение изображения).

Увеличить



Переместить



- (3) Нажмите кнопку [Esc] для возврата к предыдущему экрану.

6 Отрегулируйте масштаб.

Выберите способ регулировки кнопками [**▲**][**▼**], затем выполните регулировку кнопками [**◀**][**▶**]. (Минимальное увеличение - 0,5, а максимальное увеличение - 10)

-+: увеличение или уменьшение изображения одновременно по горизонтали и по вертикали.

Масшт. вертикал.: увеличение или уменьшение изображения по вертикали.

Масшт. горизонтал.: увеличение или уменьшение изображения по горизонтали.

7 Изображение будет обрезано и отрегулировано.

- (1) Выберите **Настройка кадра**, а затем нажмите кнопку [**↵**].
При выборе элемента **Диапазон кадра** отображаются диапазон и координаты изображения, которое будет проецировать проектор.
- (2) Прокручивайте изображение с помощью кнопок [**▲**], [**▼**], [**◀**] и [**▶**].
Глядя на экран, отрегулируйте координаты и размер каждого изображения.
- (3) Для завершения настройки нажмите кнопку [Menu].



Можно проверить область отображения после обрезки всего изображения с помощью меню **Диапазон кадра**.

Одновременное проецирование двух изображений (Split Screen)

Можно одновременно проецировать изображение от двух источников сигнала в правой и левой части экрана.

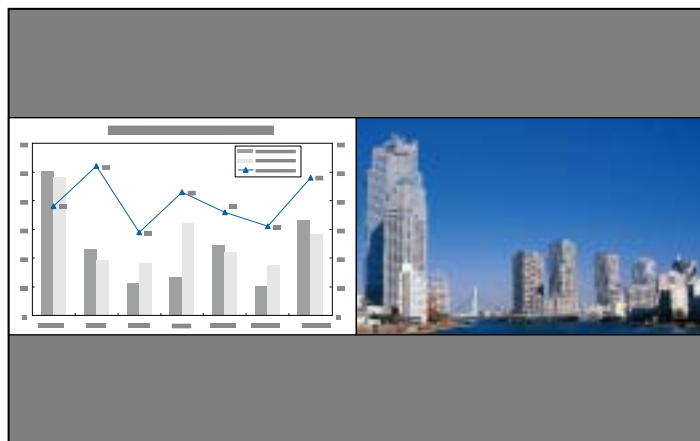

Нельзя использовать функцию Split Screen в режиме "Воспроизв.контента".

Источники входного сигнала для проецирования на полиэкране

Комбинации источников входного сигнала, доступные для проецирования на полиэкране, перечислены ниже.

Левый экран	Правый экран					
	HDMI	HDBaseT	DVI-D	Компьютер	BNC	LAN
HDMI	-	✓	✓	✓	✓	✓
HDBaseT	✓	-	✓	✓	✓	✓
DVI-D	✓	✓	-	✓	✓	✓
Компьютер	✓	✓	✓	-	-	-
BNC	✓	✓	✓	-	-	-
LAN	✓	✓	✓	-	-	-



- Сигналы с разрешением по горизонтали более 1920 не поддерживаются.
- Если включен параметр **Усиление 4К**, отображается сообщение. Выберите **Да**, чтобы выключить **Усиление 4К**. (только для EB-L1075U/EB-L1070U/EB-L1065U/EB-L1060U/EB-L1050U)
 - ☛ **Изображен. - Улучш-е изображ-я - Усиление 4К** [стр.150](#)

Рабочие процедуры

Проецирование на полиэкран

- 1 Нажмите кнопку [Split] на пульте дистанционного управления во время проецирования.
Выбранный в настоящий момент источник сигнала проецируется на левую часть экрана.

Пульт дистанционного управления

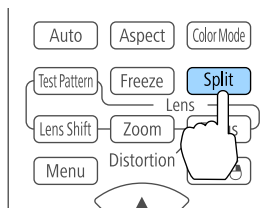

Эти же действия можно выполнить из меню настройки.

☛ **Настройки - Split Screen** [стр.154](#)

- 2 Нажмите кнопку [Menu].
Появится экран Наст. Split Screen.

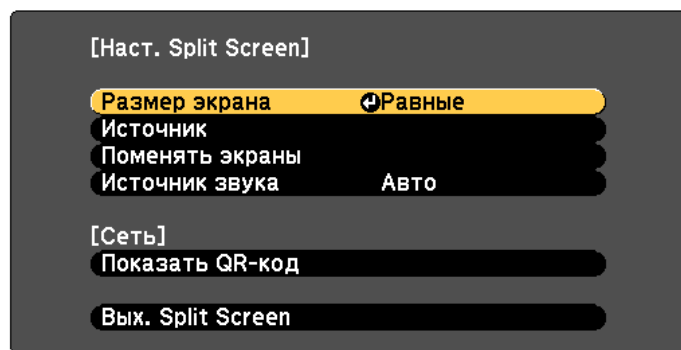

[↔]:Выбор [↵]:Ввод

[Menu]:Выход

- 3 Выберите пункт **Источник**, затем нажмите кнопку [↵].

- 4 Выберите каждый входной источник для пунктов **Влево** и **Вправо**.

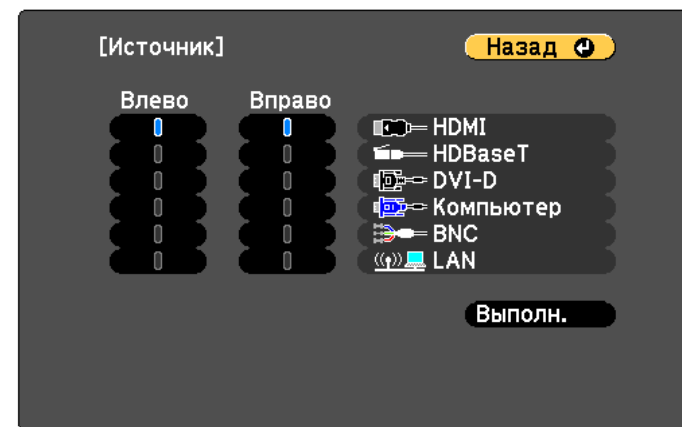

[Esc] / [↵]:Назад [↔]:Выбор

[Menu]:Выход



Эти же действия можно выполнить с помощью следующей процедуры.

☛ "Автоматическое обнаружение входящих сигналов и смена проецируемого изображения (Поиск источника)" [стр.65](#)

☛ "Переключение на необходимое изображение с помощью пульта дистанционного управления" [стр.66](#)

- 5 Выберите пункт **Выполн.**, затем нажмите кнопку [↵].

Чтобы переключить источник сигнала в процессе проецирования на полиэкране, начните процедуру с этапа 2.

Перемена левого и правого экранов

Чтобы поменять местами проецируемые изображения, выполните следующие действия.

- 1 Нажмите кнопку [Menu] в процессе проецирования на полиэкране.
- 2 Выберите пункт **Поменять экраны** и нажмите на кнопку [↵].
 Проецируемые изображения справа и слева меняются местами.

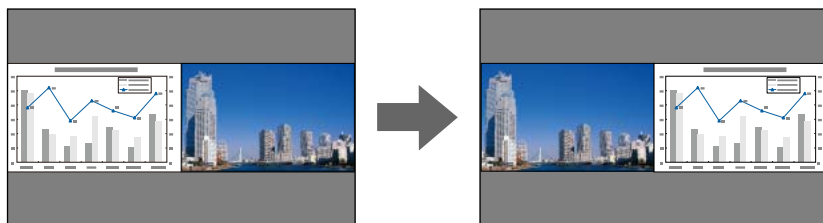

Перемена размеров левого и правого экранов

- 1 Нажмите кнопку [Menu] в процессе проецирования на полиэкране.
- 2 Выберите пункт **Размер экрана** и нажмите кнопку [↵].
- 3 Выберите нужный размер экрана и нажмите кнопку [↵].

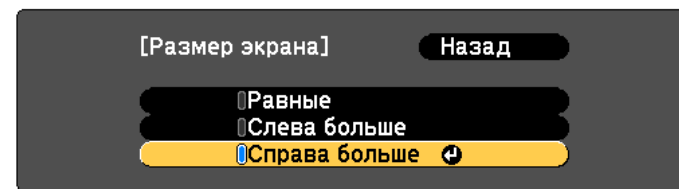

[Esc]:Назад [◆]:Выбор [⏏]:Установить [Menu]:Вых.

После настройки размера экрана проецируемые изображения будут иметь следующий вид.

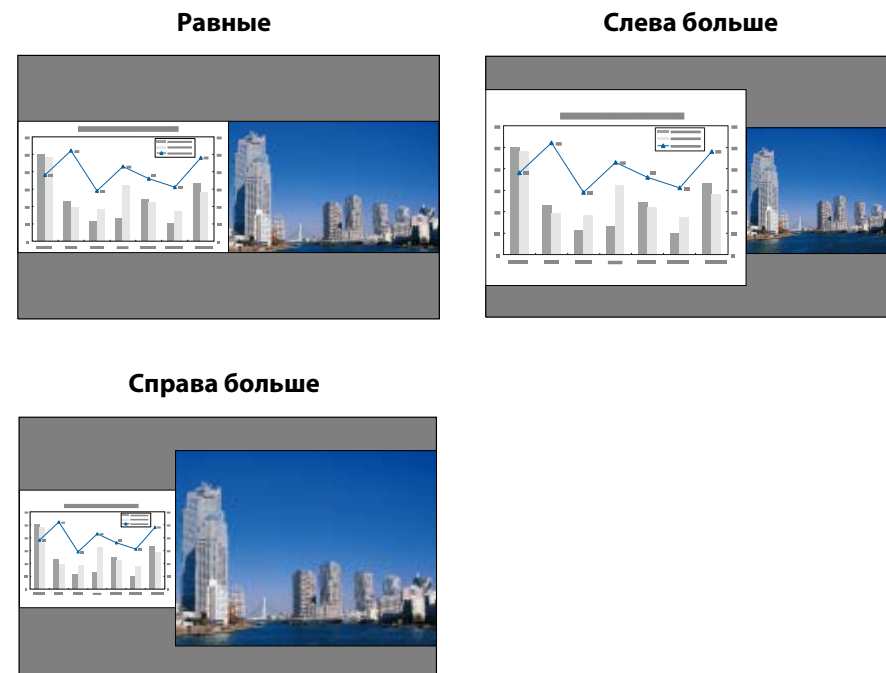



- Нельзя одновременно увеличить изображения на левом и правом экранах.
- Когда одно изображение увеличивается, другое уменьшается.
- В зависимости от входящих видеосигналов изображения в левой и правой части могут быть разного размера, даже если установлен параметр **Равные**.

Изменение звука

- 1** Нажмите кнопку [Menu] в процессе проецирования на полиэкране.
- 2** Выберите пункт **Источник звука**, затем нажмите кнопку [↵].
- 3** Выберите звук, который нужно выводить, а затем нажмите кнопку [↵].

При выборе **Авто** звук выводится для увеличенного экрана. Если размеры экранов настроены как **Равные**, звук выводится для экрана с левой стороны.

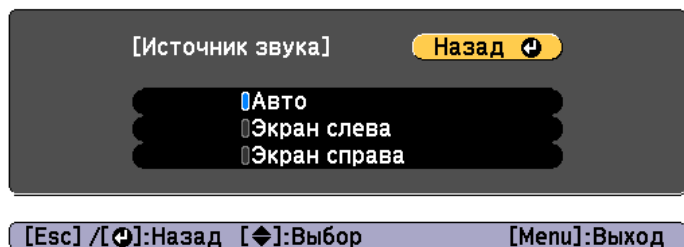

Завершение работы с полиэкраном

Нажмите кнопку [Esc], чтобы завершить работу с полиэкраном.

Также для завершения работы с полиэкраном можно выполнить следующие шаги.

- Нажмите кнопку [Split] на пульте дистанционного управления.
- Выберите пункт **Вых. Split Screen** на экране Наст. Split Screen.
 [стр.107](#)

Ограничения проецирования на полиэкране

Рабочие ограничения

В ходе проецирования на полиэкране недоступны следующие операции.

- Настройка меню конфигурации
- E-Zoom
- Изменение режима формата
- Использование кнопок [User1], [User2] и [User3] на пульте ДУ
- Справка отображается только в тех случаях, когда отсутствуют входящие сигналы изображения либо отображается уведомление об ошибке или предупреждение.
- Логотип пользователя не отображается.

Ограничения, связанные с изображениями

- Для изображения на правом экране к меню **Изображен.** применяются значения по умолчанию. Однако настройки **Цветовой режим**, **Цвет. температ.**, **Кадровая интерпол.** и **Super-resolution** изображения, проецируемого на левом экране, применяются к изображению, проецируемому на правом экране.
- **Деинтерлейсинг** и **Шумоподавление** доступны только для левого экрана.

Временное подавление изображения и звука (Кнопка A/V mute)

Эта функция используется для привлечения внимания аудитории к тому, о чем идет речь, или при необходимости скрыть такие детали, как переход к другому файлу во время проведения презентаций с использованием компьютера.

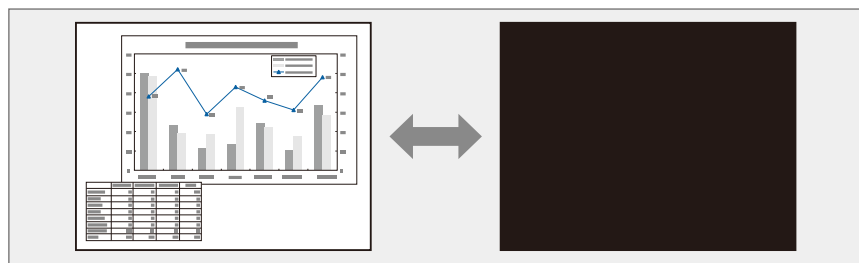

Каждый раз при нажатии кнопки [A/V Mute] Кнопка A/V mute включается или выключается.

Пульт дистанционного управления

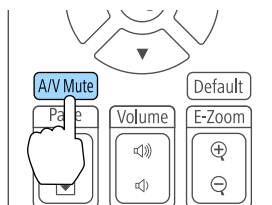

- При включении Кнопка A/V mute источник света выключается.
- Чтобы использовать эффекты затемнения и осветления при включении или выключении видео, настройте необходимое количество секунд в пунктах **Затенение** и **Осветление**.
 - ☛ **Расширен. - Управление - Настр. откл. A/V - Затенение, Осветление** [стр.158](#)
- Если функция "A/V Mute" активирована и в течение 2 часов не выполняются никакие операции, проектор автоматически выключается. Чтобы питание не выключалось, установите **Таймер откл. A/V** на **Выкл.**
 - ☛ **Расширен. - Управление - Настр. откл. A/V - Таймер откл. A/V** [стр.158](#)
- Если для параметра **Включение A/V** в меню настройки установлено значение **Кнопка A/V mute**, указанные ниже операции можно выполнять без отмены функции отключения A/V.
 - Смена источника с помощью кнопок смены входного сигнала на пульте ДУ.
 - Управление проектором с компьютера с помощью команд установления связи.
 - ☛ **Расширен. - Управление - Настр. откл. A/V - Включение A/V** [стр.158](#)

Режим отключения A/V может быть сброшен только нажатием кнопки [A/V Mute] или передачей команды выключения функции отключения A/V.
- Движущиеся изображения продолжают воспроизводиться и в режиме Кнопка A/V mute (звук также воспроизводится). Невозможно продолжить воспроизведение с той точки, на которой была включена функция A/V Mute.

Остановка изображения (Функция паузы)

Если для смены движущихся изображений на активирована Функция паузы, то проецирование изображения продолжается, что позволяет проецировать движущиеся изображения по одному кадру, как при проецировании неподвижных фотографий. Кроме этого, если Функция паузы была предварительно активирована, то такие операции, как смена файлов во время проведения презентаций с компьютера, можно выполнять без проецирования каких-либо изображений.

При каждом нажатии кнопки [Freeze] Функция паузы активируется или отключается.

Пульт дистанционного управления

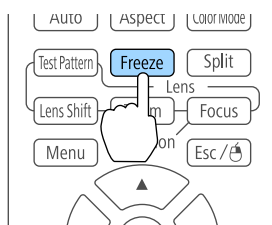

- Воспроизведение сигнала аудио не прекращается.
- Движущиеся изображения продолжают проецироваться и во время паузы. Продолжить воспроизведение с места включения паузы будет невозможно.
- Если кнопка [Freeze] нажимается при отображении меню Настройка или экрана справки, то отображаемое меню или экран справки исчезают.
- Функция паузы работает также при использовании функции E-Zoom.

Увеличение части изображения (E-Zoom)

Эта функция полезна при необходимости увеличения изображения для просмотра деталей, например, графиков и таблиц.

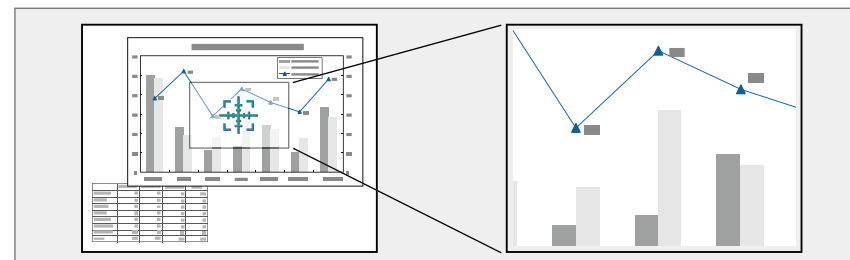

1

Запустите E-Zoom.

Нажмите кнопку [⊕], чтобы вывести перекрестие (⊕).

Пульт дистанционного управления

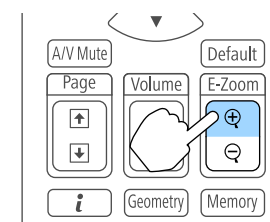

- 2** Переместите перекрестие (⊕) на участок изображения, который нужно увеличить.

Пульт дистанционного управления

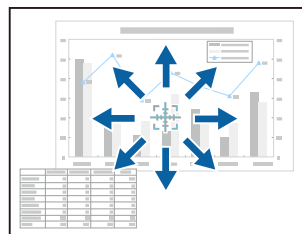
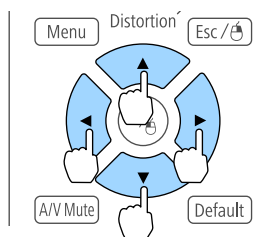

- 3** Увеличение.

Пульт дистанционного управления

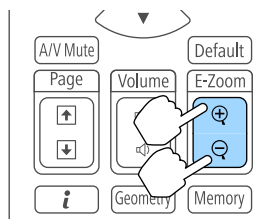

Кнопка [⊕]: при каждом нажатии область увеличивается. Для быстрого увеличения следует удерживать кнопку в нажатом положении.

Кнопка [⊖]: при каждом нажатии увеличенная область уменьшается.

Кнопка [Esc]: отмена функции E-Zoom.

- При проецировании с увеличением пользуйтесь кнопкой [▲], [▼], [◀] или [▶] для прокрутки изображения.
- Если функция **Масштаб** включена, функция "E-Zoom" недоступна.
 - ☛ **Сигнал – Масштаб** [стр.152](#)
- Если включен параметр **Усиление 4К**, отображается сообщение. Выберите **Да**, чтобы выключить **Усиление 4К**. (только для EB-L1075U/EB-L1070U/EB-L1065U/EB-L1060U/EB-L1050U)
 - ☛ **Изображен. – Улучш-е изображ-я – Усиление 4К** [стр.150](#)

Сохранение логотипа пользователя

Предусмотрено сохранение в качестве логотипа пользователя изображения, проецируемого в текущий момент.

- Если для параметра **Защита логотипа** в меню **Защита паролем** установлено значение **Вкл.**, появится сообщение, и логотип пользователя нельзя будет изменить. Чтобы выполнять операции, установите для параметра **Защита логотипа** значение **Выкл.**
 - ☛ "Организация работы пользователей (Защита паролем)" [стр.124](#)
- При использовании функции групповой настройки для копирования параметров меню между несколькими проекторами, Логотип пользователя копируется вместе с ними. Не устанавливайте изображения, которые не хотите использовать в качестве Логотипа пользователя на нескольких проекторах.

- 1** Спроецируйте изображение, которое предполагается сохранить в качестве логотипа пользователя, затем нажмите кнопку [Menu].

☛ "Настройка Операции меню" [стр.146](#)

- 2** Выберите пункт **Логотип пользov.** в меню **Расширен.**



При выборе **Логотип пользov.** такие параметры, как Геометр. коррекция, E-Zoom, Соотношен. сторон, Масштаб и Тип экрана, временно отключаются.

- 3** Выберите пункт **Начать настройку** и нажмите на кнопку [↵].

Отображается экран подтверждения.

- 4** Выберите **Да** и нажмите кнопку [↵].

- 5** При отображении вопроса "Сохранить это изображение как логотип пользователя?" выберите **Да**.

Изображение будет сохранено. После сохранения изображения отображается сообщение "Выполнено."



Выберите **Сброс** для удаления зарегистрированного изображения и возврата к значению по умолчанию.

В режиме "Воспроизв.контента" можно проецировать изображения для цифровых табло в таких местах, как музеи, выставочные залы и магазины. Можно проецировать списки воспроизведения фотографий и видеозаписей, хранящихся на внешних накопителях. Можно использовать различные эффекты для изменения цвета и формы проецируемого изображения.



Функцией "Воспроизв.контента" используется порт USB-A; это значит, что вы не сможете одновременно подключить адаптер беспроводной ЛВС.

Переключение на режим "Воспроизв.контента"

Переключение на режим "Воспроизв.контента" для проигрывания списка воспроизведения.

- 1 Нажмите кнопку [Menu] во время проецирования.

- 2 Выберите **Воспроизв.контента** в меню **Настройки**.
- 3 Выберите пункт **Вкл.**, затем нажмите кнопку [↵].
Отображается подтверждение.
- 4 Для включения режима "Воспроизв.контента" перезапустите проектор.
- 5 Нажмите кнопку [⬆] на панели управления или пульте ДУ.
Отображается главный экран.
- 6 Убедитесь, что режим "Воспроизв.контента" включен.

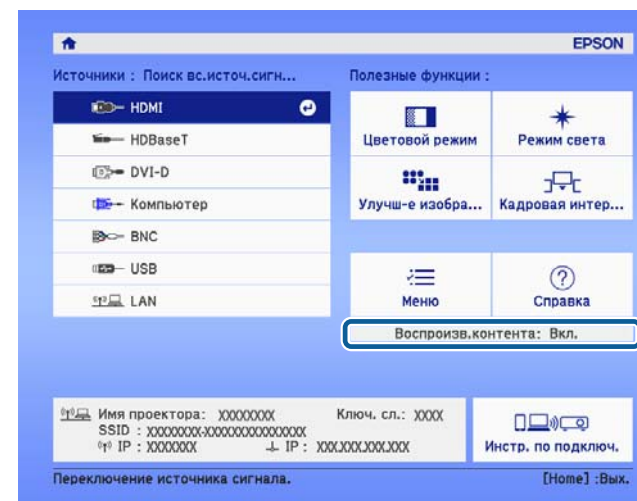

Проигрывание списка воспроизведения

Режим "Воспроизв.контента" позволяет проецировать фотографии и видеозаписи, сохраненные в виде списков воспроизведения.

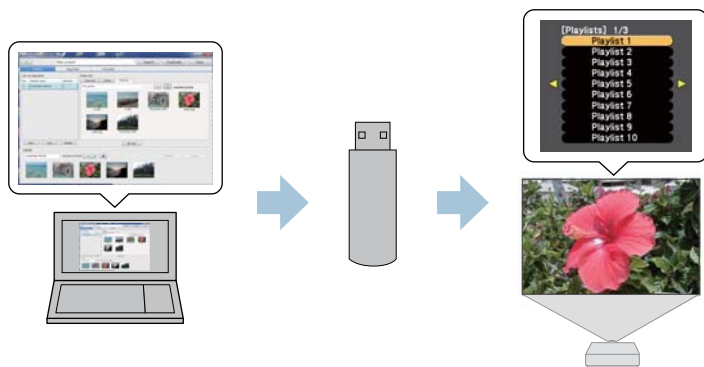

- Необходимо заранее назначить **USB** польз. кнопке.
 🖱️ **Настройки - Польз. кнопка** [стр.154](#)
- Флеш-накопитель USB должен соответствовать следующим требованиям.
 - Отформатирован в FAT 16/32
 - Имеет один раздел
 - Функции безопасности не включены
 - Не используется устройство для чтения карт с несколькими слотами или USB-концентратор
 - Общая длина флеш-накопителя USB не превышает 6 см

1 Создайте список воспроизведения с помощью ПО Epson Projector Content Manager и сохраните его на флеш-накопителе USB.



Подробные сведения представлены в "Руководство по эксплуатации Epson Projector Content Manager".

2 Включив режим "Воспроизв.контента", подключите флеш-накопитель USB к порту USB-A проектора (отдел установки адаптера беспроводной локальной сети).

🖱️ "Установка модуля беспроводной ЛВС" [стр.58](#)

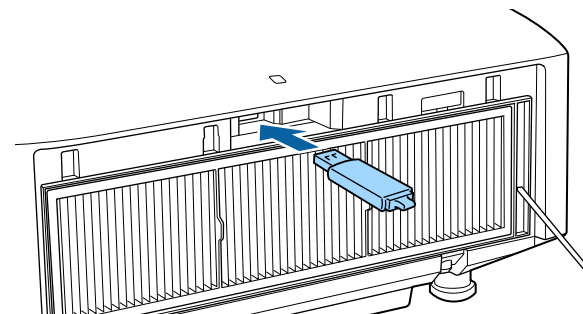

3 Нажмите на польз. кнопку, назначенную **USB**, на пульте ДУ. Отображается первый или запланированный список воспроизведения.



- Нажимайте на числовые клавиши, удерживая нажатой кнопку [Num], для проигрывания списка воспроизведения, внесенного в избранное. Для внесения в избранное используется ПО Epson Projector Content Manager.
- Для выбора списка воспроизведения из перечня нажмите **Просмотр с USB** в меню **Настройки** и выберите нужный файл кнопками со стрелками вверх, вниз, влево и вправо.
 🖱️ **Настройки - Воспроизв.контента - Просмотр с USB** [стр.154](#)

Добавление эффектов к изображениям (функция "Эффект")

В режиме "Воспроизв.контента" можно изменить цвет и форму проецируемого изображения.



При использовании функции "Эффект" потребуется периодически запускать **Режим обновления**.

☛ Сброс - Режим обновления [стр.175](#)

- 1 Включив режим "Воспроизв.контента", нажмите на кнопку [Menu], выберите [Настройки] и нажмите на кнопку [↵].

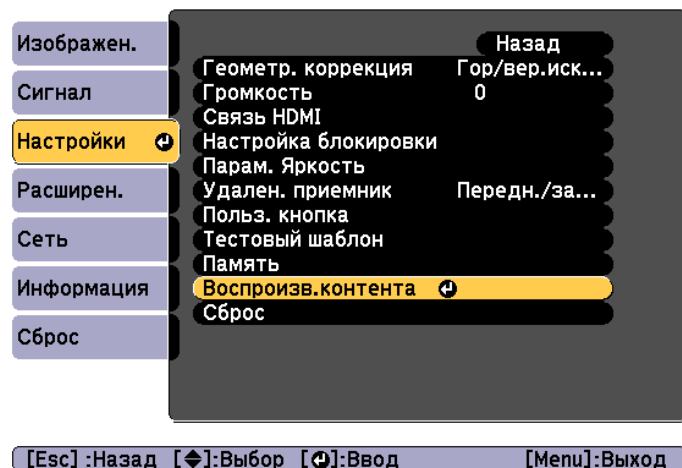

- 2 Выберите **Эффект наложения** в **Воспроизв.контента** и нажмите на кнопку [↵].
- 3 Задайте для параметра **Эффект наложения** значение **Вкл.** и нажмите на кнопку [↵].

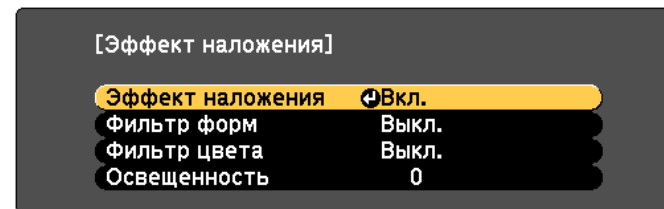

- 4 Выберите пункт **Фильтр форм** и нажмите на кнопку [↵].
- 5 Настройте перечисленные ниже параметры, если необходимо.

- **Форма:** выбор формы Круг, Квадрат или Пользоват.



Для внесения избранных изображений в "Пользоват." используется ПО Epson Projector Content Manager. Подробные сведения представлены в "Руководство по эксплуатации Epson Projector Content Manager".

- **Эффект фильтра:** выбор скрытия внутренней или наружной части выбранной формы.
- **Размер:** установка размера выбранной формы.
- **Позиция:** установка положения воспроизведения выбранной формы.

- 6 Выберите пункт **Фильтр цвета** и нажмите на кнопку [↵].
- 7 Настройте перечисленные ниже параметры, если необходимо.

- **Фильтр цвета:** выбор цвета эффекта.
- **Пользоват.:** регулировка цветов **Красный**, **Зеленый** и **Синий**.

- 8 Выберите **Освещенность** для установки яркости эффекта.

- 9 Для завершения настройки нажмите кнопку [Menu].

Ограничения для режима "Воспроизв.контента"

Рабочие ограничения

В режиме "Воспроизв.контента" нельзя изменить следующие операции или настройки.

- Цвет. температ. (при выборе значения **Теплый белый** или **Холодный белый** для параметра **Фильтр цвета**)
- Затемнение
- Split Screen
- Фон
- Экран
- Автопоиск источн.
- Пароль Remote
- Переход края
- Место сохр.журн.

Кроме того, в режиме "Воспроизв.контента" нельзя использовать Epson Projector Professional Tool.

Настройки и значения геометрической коррекции изображения, отображающегося в текущий момент, сохраняются в памяти проектора, что позволяет вызвать их при необходимости.

Сохранение/Загрузка/Стирание/Сброс памяти

- 1 Нажмите кнопку [Memory] во время проецирования.

Пульт дистанционного управления

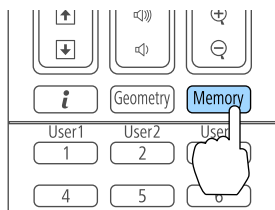

Управление также можно осуществлять из меню "Конфигурация".

☛ **Настройки - Память** [стр.154](#)

- 2 Выберите тип памяти, а затем нажмите кнопку [↵].

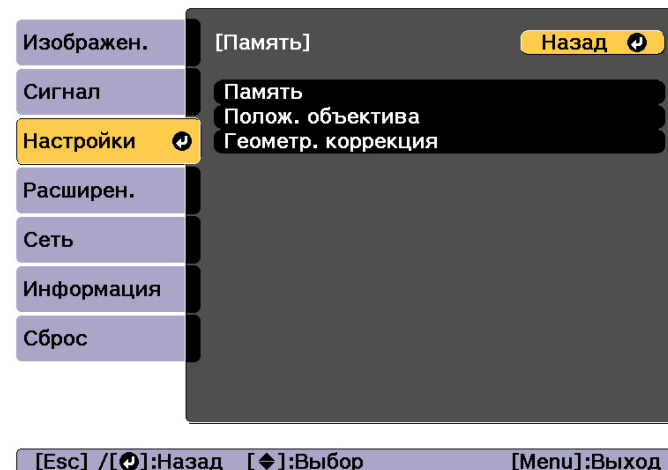

Память. Настройки для перечисленных ниже пунктов меню сохраняются в памяти. Можно записать до 10 значений.

Основное меню	Подменю
Изображен.	Все установочные пункты
Сигнал	Масштаб
Настройки	Парам. Яркость
Расширен.	Переход края Уровень черного Подбор цветов

Полож. объектива: регистрация положения объектива после настройки сдвига объектива, увеличения, фокуса и коррекции искажений. Можно записать до 10 значений.

☛ "Запись и загрузка значений регулировки объектива" [стр.42](#)

Геометр. коррекция. Значение настройки геометрической коррекции сохраняется. Можно записать до 3 значений.

- 3 Выберите функцию, которую необходимо выполнить, а затем нажмите кнопку [↵].

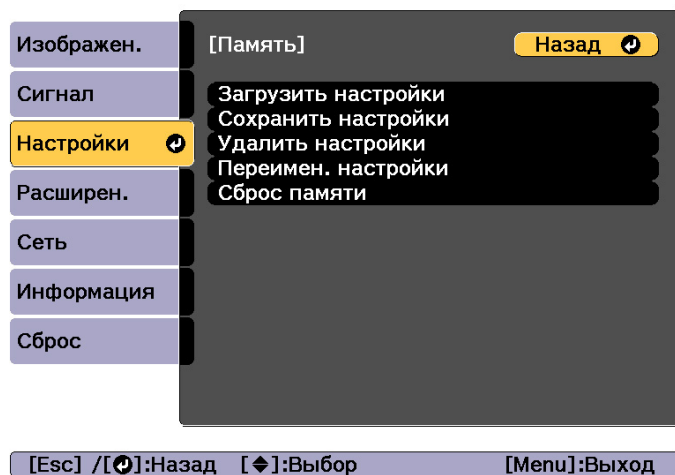

Функция	Описание
Загрузить настройки	Загрузка настроек, сохраненных в памяти. Если выбрать ячейку памяти и нажать кнопку [↵], настройки, применяемые к текущему изображению, заменяются настройками, сохраненными в памяти.
Сохранить настройки	Записывает текущие настройки в память. Если выбрать имя ячейки памяти и нажать кнопку [↵], настройки будут сохранены.
Удалить настройки	Удаление зарегистрированной ячейки памяти. Если выбрать имя ячейки памяти и нажать кнопку [↵], отобразится сообщение. Выберите вариант Да , затем нажмите кнопку [↵], чтобы удалить выбранную ячейку памяти.

Функция	Описание
Переимен. настройки	Изменение имени ячейки памяти. Выберите имя ячейки памяти, которую нужно изменить, и нажмите кнопку [↵]. Введите имя памяти с помощью виртуальной клавиатуры. 🖱️ "Работа с виртуальной клавиатурой" стр.164 После завершения ввода наведите курсор на команду Finish , затем нажмите кнопку [↵].
Сброс памяти	Сбрасывает имя и настройки сохраненной памяти. Чтобы сбросить все сохраненные настройки параметров Память, Полож. объектива и Геометр. коррекция , используйте функцию Сброс всех настр. 🖱️ Сброс – Сброс всех настр. стр.175



Если значок слева от имени памяти станет синим, это значит, что память уже была зарегистрирована. Если выбрать зарегистрированную ячейку памяти, появится сообщение с запросом на подтверждение операции перезаписи содержимого ячейки. При выборе значения **Да** предыдущие настройки будут удалены, а текущие настройки будут зарегистрированы.

Можно запланировать включение/выключение питания проектора и переключение источника входного сигнала, отметив их как события в графике. Зарегистрированные события будут выполнены автоматически в указанное время в указанные даты или еженедельно.

Можно зарегистрировать до 30 событий в меню **График** и одно событие в меню **Расширенное расписание**.

Сохранение события

Настройка события

- 1 Нажмите кнопку [Menu] во время проецирования.
☛ "Настройка Операции меню" [стр.146](#)
- 2 Выберите пункт **Настройки графика** в меню **Расширен.**
- 3 Выберите пункт **Добавить новый** в меню **График**.

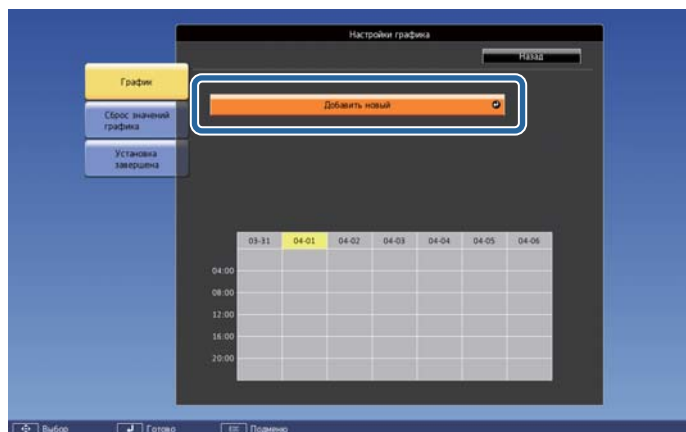

- 4 Выполните настройку графика.

Подменю	Функция
Настройка событий	<p>Выберите операцию проектора при выполнении события. Выберите Без изменений для пунктов, которые не следует менять во время события.</p> <p>Можно настроить работу следующих параметров.</p> <p>График</p> <ul style="list-style-type: none"> • Питание • Источник • Режим света • Кнопка A/V mute • Калибр. ист. света • Режим обновления • Громкость
Настройка даты / времени	<p>Установите дату, день недели и время выполнения события. Можно установить время до четырех недель. Для ввода даты и времени используйте виртуальную клавиатуру.</p> <p>☛ "Работа с виртуальной клавиатурой" стр.164</p>

- 5 Выберите пункт **Сохранить**, затем нажмите кнопку [**↵**].
Чтобы зарегистрировать дополнительные события, повторите шаги 3–5.
- 6 Выберите пункт **Установка завершена**, затем выберите **Да**, чтобы завершить сохранение.



- Калибр. ист. света не запустится автоматически, если проектор непрерывно работает 24 часа в сутки или регулярно используется прямое выключение. Выберите **Калибр. ист. света**, чтобы эта функция выполнялась каждые 100 часов использования проектора.
- Если включена функция **Калибр. ист. света**, включите проектор как минимум на 20 минут раньше события.

Проверка события





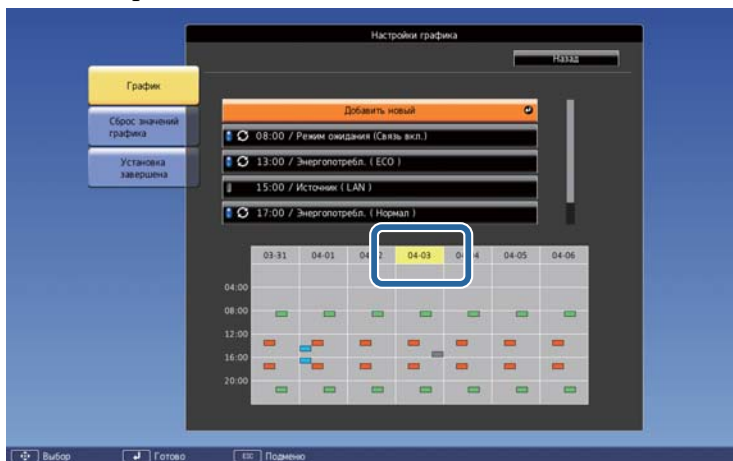

В этом разделе объясняется, как проверить событие с помощью меню График.

- 1** Нажмите кнопку [Menu] во время проецирования.
- 2** Выберите пункт **Настройки графика** в меню **Расширен.**

- 3** Нажмите кнопки [◀][▶], чтобы выделить дату, которую необходимо проверить.

Отображается описание событий, зарегистрированных в выбранную дату. После сохранения события включается индикатор.



-  (Синий): действующее событие
-  (Серый): отключенное событие
- : регулярное событие
-  (Голубой): однократное событие
-  (Оранжевый): регулярное событие
-  (Зеленый): вкл./выкл. мониторинга соединения
-  (Серый): отключенное событие

Изменение события

- 1** Нажмите кнопку [Menu] во время проецирования.
☛ "Настройка Операции меню" [стр.146](#)
- 2** Выберите пункт **Настройки графика** в меню **Расширен.**
- 3** С помощью кнопок [◀][▶] выделите дату, содержащую событие, который требуется отредактировать.
- 4** Выделите событие, которое нужно отредактировать, затем нажмите кнопку [Esc].

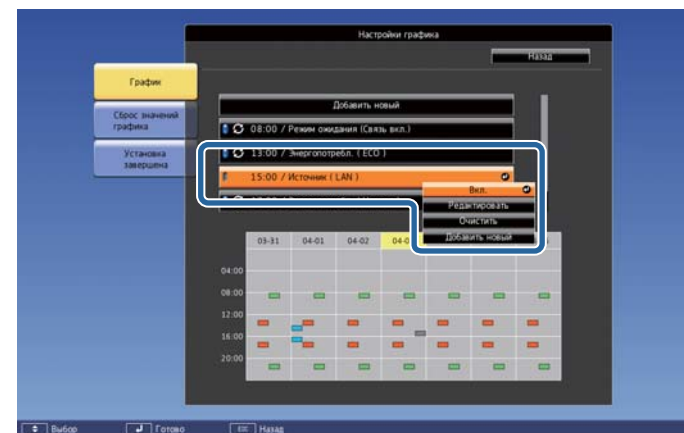

- 5** Отредактируйте событие.

Подменю	Функция
Вкл. / Отключено	Включение или отключение выбранного события.

Подменю	Функция
Редактировать	Отредактируйте настройки выбранного события. Выберите пункт Сохранить , затем нажмите кнопку [↵] для завершения редактирования.
Очистить	Удаление выбранного события.
Добавить новый	Сохранение нового события. Выберите пункт Сохранить и нажмите кнопку [↵] для завершения записи.

6 Выберите пункт **Установка завершена**, затем выберите **Да**, чтобы завершить редактирование.

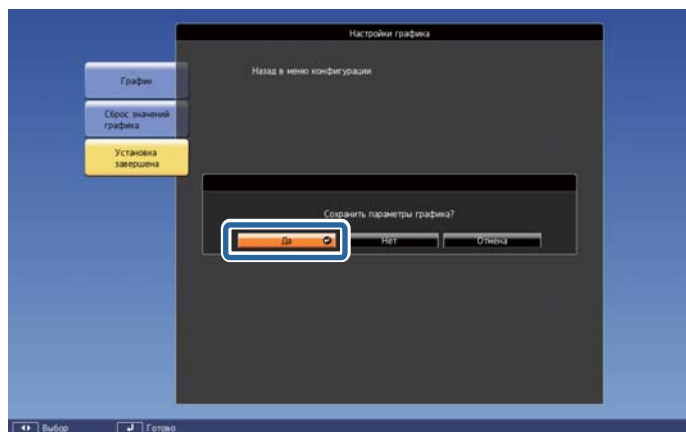

Для удаления всех зарегистрированных событий выберите пункт **Сброс значений графика**, а затем выберите пункт **Да**. Выберите пункт **Установка завершена**, затем выберите пункт **Да**, чтобы удалить события.

В проекторе предусмотрены следующие расширенные функции защиты.

- **Защита паролем**
Позволяет ограничить круг лиц, которым разрешено пользоваться проектором.
- **Блокир. управл./блокировка кнопок пульта дистанционного управления**
Позволяет предотвратить изменение настроек проектора лицами, не имеющими на это разрешения.
☛ "Запрет на выполнение операций" [стр.126](#)
- **Замок от Злоумышленников**
В проекторе предусмотрены следующие устройства защиты от злоумышленников.
☛ "Защита от кражи/падения" [стр.128](#)

Организация работы пользователей (Защита паролем)

Если активирована Защита паролем, то лица, не знающие пароля, не могут использовать проектор для проецирования изображений, даже если питание проектора включено. Более того, невозможно изменить логотип пользователя, отображаемый при включении проектора. Эта функция действует как устройство предотвращения кражи, так что даже украденным проектором невозможно будет воспользоваться. В момент приобретения функция Защита паролем не активирована.

Виды функции Защита паролем

В соответствии со способом использования проектора предусмотрены следующие четыре вида настроек защиты паролем.

• **Блокир. включения**

Если для параметра **Блокир. включения** установлено значение **Вкл.**, то после включения проектора необходимо ввести заранее установленный пароль (это также относится к функции Direct Power On). Если правильный пароль не введен, проектор не запускается.

• **Защита логотипа**

Даже в том случае, если кто-либо попытается изменить логотип пользователя, установленный владельцем проектора, сделать это не удастся. Если для параметра **Защита логотипа** установлено значение **Вкл.**, то запрещены следующие изменения настроек параметра «Логотип пользователя».

- Регистрация логотипа пользователя
- Настройка параметров **Фон** или **Экран загрузки** из меню **Дисплей**
☛ **Расширен. – Дисплей** [стр.158](#)

• **Защита сети**

Если для параметра **Защита сети** установлено значение **Вкл.**, изменения настроек параметра **Сеть** будут запрещены.

☛ "Меню Сеть" [стр.163](#)

• **Защита графика**

При установке параметра **Защита графика** на **Вкл.** изменение настроек системного времени и расписаний проектора невозможно.

Настройка параметра Защита паролем

Для настройки защиты паролем используется следующая процедура.

- Во время проецирования удерживайте нажатой кнопку [Freeze] в течение приблизительно пяти секунд.
Откроется меню настройки Защита паролем.

Пульт дистанционного управления

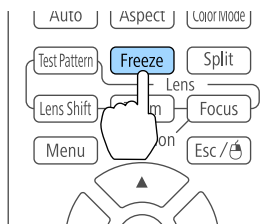

Если режим Защита паролем уже активен, необходимо ввести пароль.
Если пароль введен правильно, откроется меню настройки Защита паролем.

☞ "Ввод пароля" [стр.125](#)

- Выберите необходимый тип защиты паролем и нажмите кнопку [↵].

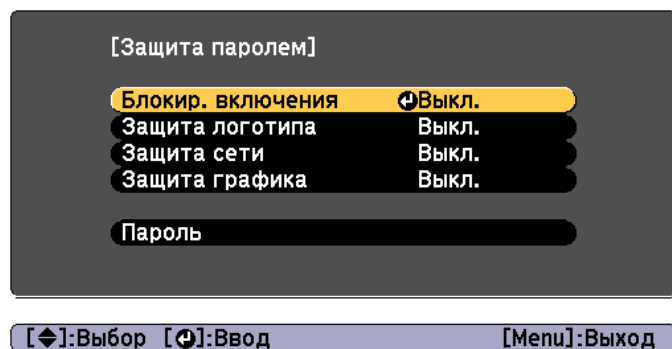

- Выберите пункт **Вкл.**, затем нажмите кнопку [↵].
Нажмите кнопку [Esc], чтобы отобразить экран для шага 2.

- Задайте пароля.

- Выберите пункт **Пароль**, затем нажмите кнопку [↵].
- Когда появится сообщение "Изменить пароль?", выберите ответ **Да** и нажмите кнопку [↵]. По умолчанию установлен пароль "0000". Замените его на желаемый пароль. Если выбрать значение **Нет**, вновь откроется экран, показанный на шаге 2.
- Удерживая нажатой кнопку [Num], введите четыре цифры с помощью цифровых кнопок. Введенное число отображается в виде "* * * *". После ввода четвертой цифры отображается экран с запросом подтверждения.

Пульт дистанционного управления

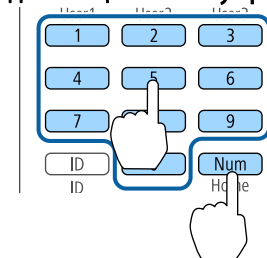

- Снова введите пароль.
Отобразится сообщение: "Новый пароль сохранен."
Если пароль введен неправильно, отображается сообщение с предложением повторить ввод пароля.

Ввод пароля

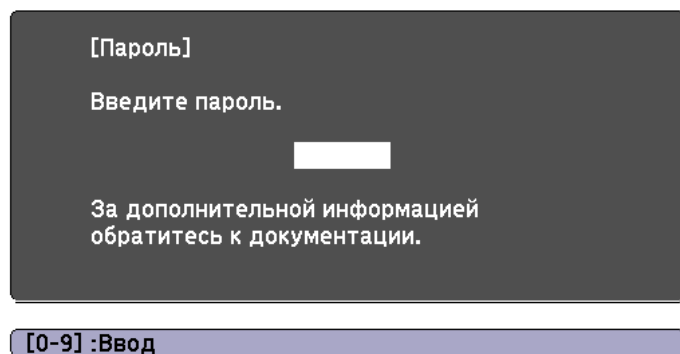

После отображения экрана ввода пароля введите пароль с помощью цифровых кнопок на пульте дистанционного управления.

Удерживая нажатой кнопку [Num], введите пароль цифровыми кнопками.



При вводе правильного пароля защита временно снимается.

Внимание

- Если три раза подряд вводится неправильный пароль, приблизительно в течение пяти минут отображается сообщение "Работа проектора будет заблокирована.", затем проектор переключается в режим ожидания. В такой ситуации следует отключить электрическую вилку от стенной розетки, заново ее вставить и вновь включить питание проектора. Проектор снова отображает экран ввода пароля, чтобы можно было ввести правильный пароль.
- Если вы забыли пароль, запишите номер «Request Code: xxxxx» на экране и обратитесь по ближайшему из адресов, приведенных в разделе Контактная информация по проекторам Epson.
 [Контактная информация по проекторам Epson](#)
- Если, продолжая повторять описанную выше операцию, пользователь вводит неправильный пароль тридцать раз подряд, отображается следующее сообщение и проектор больше не воспринимает вводимые пароли. "Работа проектора будет заблокирована. Обратитесь к ближайшему сервис-провайдеру Epson."
 [Контактная информация по проекторам Epson](#)

Запрет на выполнение операций

В проекторе предусмотрены три различных функции запрета на выполнение операций.

- Блокир. управл.
 Эта возможность полезна во время мероприятий или шоу, когда требуется сделать неактивными все кнопки во время проецирования, или в школах, если требуется ограничить возможность использования кнопок управления.
- Блокировка объектива
 Данная функция делает неактивными все кнопки на пульте ДУ, связанные с управлением объективом, для предотвращения ненужной регулировки объектива после того, как он был надлежащим образом отрегулирован.
- Блокировка кнопок пульта ДУ
 Данная функция деактивирует кнопки, кроме основных кнопок, которые необходимы для базовых операций с помощью пульта ДУ, для предотвращения ошибочных действий.

Блокир. управл.

Для блокировки кнопок управления на панели управления выполните одно из следующих действий. Даже если панель управления заблокирована, пульт дистанционного управления работает в обычном режиме.

- Полн. блокировка
 Блокируются все кнопки на панели управления. С панели управления невозможно выполнение никаких операций, в том числе включения и отключения питания.
- Блокир. управл.
 Блокируются все кнопки на панели управления, кроме кнопки [⏻].

- 1 Нажмите кнопку [F] на панели управления во время проецирования, чтобы открыть экран Блокир. управл.



Настройки также можно выполнить в разделе меню настройки **Блокир. управл.**

☛ **Настройки – Настройка блокировки – Блокир. управл. [стр.154](#)**

- 2 Выберите либо **Полн. блокировка**, либо **Блокир. управл.** в соответствии с конкретной задачей.

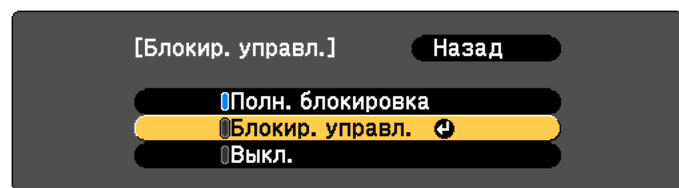

[Esc]:Назад [↕]:Выбор [→]:Установить [Menu]:Вых.

- 3 При появлении сообщения с запросом подтверждения выберите ответ **Да**.

Кнопки панели управления блокируются в соответствии с выбранной настройкой.



Отмена блокировки панели управления выполняется одним из следующих двух способов.

- С помощью пульта дистанционного управления установите для параметра **Блокир. управл.** в меню настройки значение **Выкл.**
☛ **Настройки – Настройка блокировки – Блокир. управл. [стр.154](#)**
- Нажмите и удерживайте кнопку [↵] на панели управления приблизительно в течение семи секунд. Появится сообщение и блокировка будет снята.

Блокировка объектива

Данная функция блокирует следующие кнопки на пульте ДУ, связанные с управлением объективом.

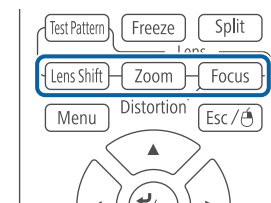

Установите параметр **Блокировка объектива** на **Вкл.** в меню Настройка.

☛ **Настройки – Настройка блокировки – Блокировка объектива [стр.154](#)**

Блокировка кнопок пульта ДУ

С помощью данной функции можно заблокировать перечисленные ниже кнопки на пульте ДУ.

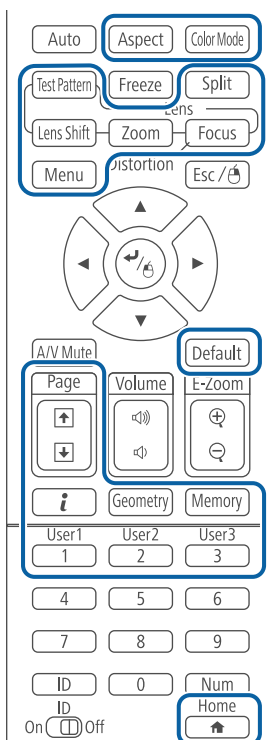

При каждом удержании кнопки [🏠] нажатой в течение примерно 5 секунд включается или выключается блокировка кнопок пульта ДУ.

Пульт дистанционного управления

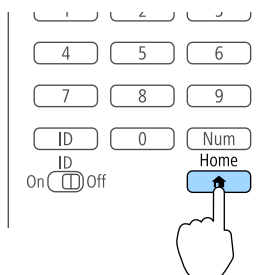

Даже когда блокировка кнопок пульта ДУ включена, можно выполнять перечисленные ниже операции.

- Сброс к настройкам по умолчанию значений параметра Удален. приемник
- Снятие блокировки кнопок пульта дистанционного управления

Защита от кражи/падения

В проекторе предусмотрены следующие устройства защиты от злоумышленников.

- Гнездо защиты
Гнездо защиты поддерживается системой Microsaver Security System производства компании Kensington.
Более подробную информацию о системе Microsaver Security System см. по ссылке.
<http://www.kensington.com/>
- Точка крепления защитного тросика
Имеющийся в продаже тросик с замком можно пропустить через проушину в точке крепления, чтобы закрепить проектор на столе или другой опоре для предотвращения хищения. Инструкции по закрыванию замка см. в документации, входящей в комплект поставки тросика с замком.
Можно также прикрепить проектор к потолочному креплению защитным проводом для его защиты от падения.



Использование проектора в локальной сети

Чтобы подготовить проектор к использованию в локальной сети, следуйте инструкциям в этих разделах.

Можно отправлять изображения на проектор по проводной сети. Для этого подключите проектор к сети и настройте компьютер и проектор для проецирования по сети.

Выполнив подключение и настройку проектора, установите приложение Epson iProjection с компакт-диска EPSON Projector Software CD-ROM (если имеется) или с веб-сайта.

Приложение Epson iProjection позволяет настроить компьютер для проецирования по сети. Оно также позволяет проводить интерактивные совещания, проецируя изображения экранов компьютеров пользователей по сети. Инструкции см. Руководство по эксплуатации Epson iProjection (Windows/Mac).

Выбор параметров проводной сети

Перед тем как проецировать изображения с компьютеров, подключенных к локальной сети, необходимо установить параметры сети на проекторе.



Убедитесь, что проектор подключен к локальной сети с использованием порта LAN.

☛ "Подключение кабеля ЛВС" [стр.56](#)

- 1 Нажмите кнопку [Menu] на панели управления или пульте дистанционного управления.
- 2 Выберите меню **Сеть** и нажмите [Enter].
- 3 Выберите пункт **Конфигурации сети** и нажмите [Enter].

- 4 Выберите меню **Основные** и нажмите [Enter].

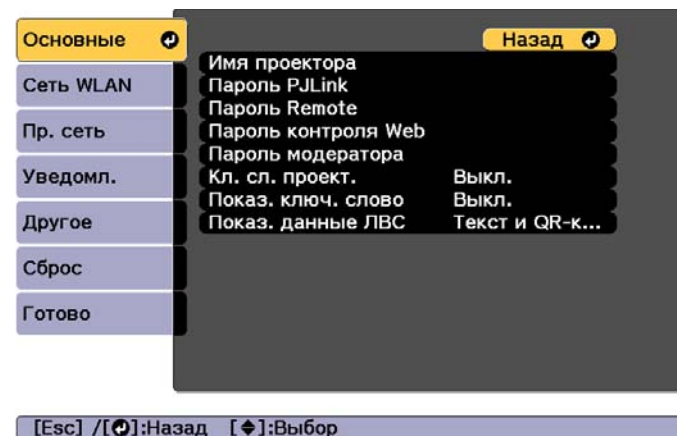

- 5 Выберите требуемые основные параметры.

- **Имя проектора:** введите имя проектора, используемое для его идентификации в сети. Вы можете ввести до 16 однобайтных буквенно-цифровых символов.
- **Пароль PLink:** ввод пароля для управления проектором с помощью протокола PLink. Вы можете ввести до 32 однобайтных буквенно-цифровых символов.
- **Пароль Remote:** ввод пароля аутентификации для использования функции Remote в Epson Web Control при настройке проектора или управлении им. Вы можете ввести до 8 однобайтных буквенно-цифровых символов. (Имя пользователя: EPSONREMOTE; пароль по умолчанию: **guest**.)
- **Пароль контроля Web:** ввод пароля аутентификации для использования функции Контроль Web в Epson Web Control при настройке проектора или управлении им. Вы можете ввести до 8 однобайтных буквенно-цифровых символов. (Имя пользователя: EPSONWEB; пароль по умолчанию: **admin**.)

- **Пароль модератора:** ввод пароля аутентификации для подключения к проектору в качестве модератора с помощью приложения Epson iProjection. Введите в качестве пароля четыре цифры. (По умолчанию пароль не установлен).
- **Кл. сл. проект.:** включение пароля для запрета доступа к проектору лицам, не находящимся в помещении, где установлен проектор. Необходимо ввести отображаемое ключевое слово в приложении Epson iProjection, чтобы проецировать изображения, а также передавать или получать данные.
- **Показ. ключ. слово:** отображение ключевого слова проектора на проецируемом экране при подключении к проектору с помощью приложения Epson iProjection.
- Пункт **Показ. данные ЛВС** позволяет установить формат отображения информации о сети проектора.



Для ввода имени, паролей и ключевого слова используйте отображаемую клавиатуру. На пульте дистанционного управления нажимайте кнопки [▲][▼][◀][▶], чтобы выделить символ, затем нажмите [Enter], чтобы выбрать его.

- 6 Выберите меню **Пр. сеть** и нажмите [Enter].

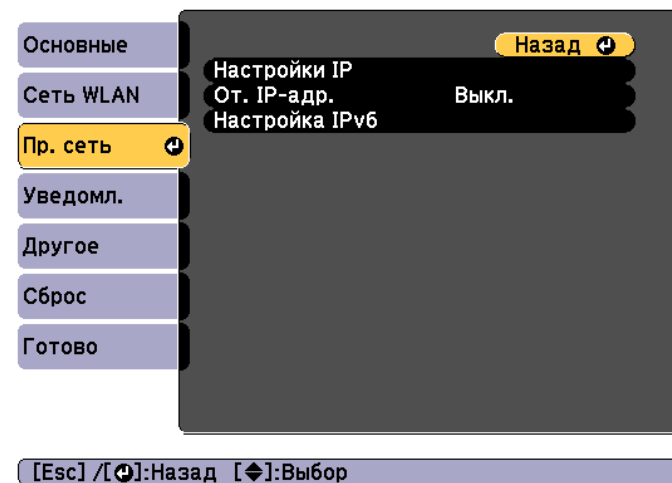

- 7 Установите требуемые настройки IP для сети.

- Если сетевые адреса назначаются автоматически, в пункте **Настройки IP** установите для параметра **DHCP** значение **Вкл.**
 - Если адреса устанавливаются вручную, в пункте **Настройки IP** установите для параметра **DHCP** значение **Выкл.**, а затем введите требуемые значения параметров **Адрес IP**, **Маска подсети** и **Адрес шлюза** проектора.
 - Чтобы подключить проектор к сети с использованием протокола IPv6, выберите пункт **Настройка IPv6**.
- ☛ "Меню Пр. сеть" [стр.170](#)



Нажмите кнопки [▲][▼][◀][▶] на пульте ДУ и выберите число, которое необходимо ввести, на отображаемой программной клавиатуре. Нажмите кнопку [Enter] для подтверждения.

- 8** Чтобы не показывать адрес IP на экране ожидания ЛВС и на главном экране, установите для параметра **От. IP-адр.** значение **Выкл.**
- 9** Если настройка параметров завершена, выберите **Установка завершена**. Следуйте инструкциям на экране, чтобы сохранить настройки и закрыть меню.
- 10** Нажмите кнопку [LAN] на пульте дистанционного управления. Настройка проводной сети будет завершена, когда на экране ожидания ЛВС отобразится надлежащий адрес IP.

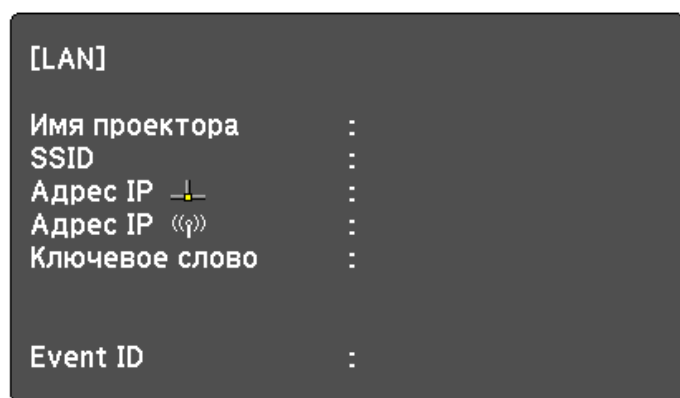

Можно отправлять изображения на проектор по беспроводной сети.

Для этого необходимо установить модуль беспроводной ЛВС 802.11b/g/n Epson и настроить проектор и компьютер для проецирования по беспроводной сети.

☛ "Установка модуля беспроводной ЛВС" [стр.58](#)

Подключить проектор к беспроводной сети можно, настроив подключение вручную в меню **Сеть** проектора.

Перед тем как использовать меню "Сеть", установите время на проекторе. Если время не установлено, беспроводную сеть не получится настроить без ошибок.

☛ "Настройка времени" [стр.47](#)

Завершив установку модуля беспроводной ЛВС и настройку проектора, установите сетевое программное обеспечение с компакт-диска EPSON Projector Software CD-ROM (если имеется) или загрузите это программное обеспечение. Используйте следующее программное обеспечение и документацию для настройки и управления проецированием в беспроводной сети.

- Программное обеспечение Epson iProjection (Windows/Mac) позволяет проводить интерактивные совещания, проецируя изображения с мониторов пользователей по сети. Инструкции см. Руководство по эксплуатации Epson iProjection (Windows/Mac).
- Приложение Epson iProjection (iOS/Android) позволяет проецировать изображения с мобильных устройств iOS или Android. Приложение Epson iProjection (iOS/Android) можно бесплатно загрузить из App Store или Google Play. Все расходы, связанные с использованием App Store или Google Play, несет пользователь.
- Приложение Epson iProjection (Chromebook) позволяет проецировать изображения с устройств Chromebook. Приложение Epson iProjection (Chromebook) можно бесплатно загрузить из Chrome Web Store. Все расходы, связанные с использованием Chrome Web Store, несет пользователь.

Выбор параметров беспроводной сети вручную

Перед тем как проецировать изображения по беспроводной сети, необходимо установить параметры сети на проекторе.

1 Нажмите кнопку [Menu] на панели управления или пульте дистанционного управления.

2 Выберите меню **Сеть** и нажмите [Enter].

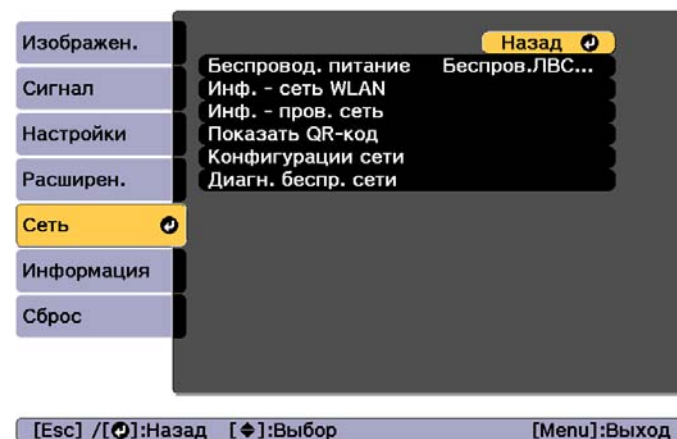

- 3** Для параметра **Беспровод. питание** установите значение **Беспров.ЛВС вкл.**

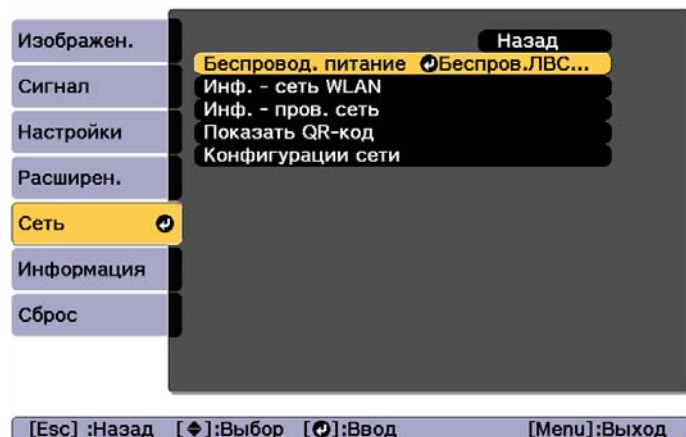

- 4** Выберите пункт **Конфигурации сети** и нажмите [Enter].

- 5** Выберите меню **Основные** и нажмите [Enter].

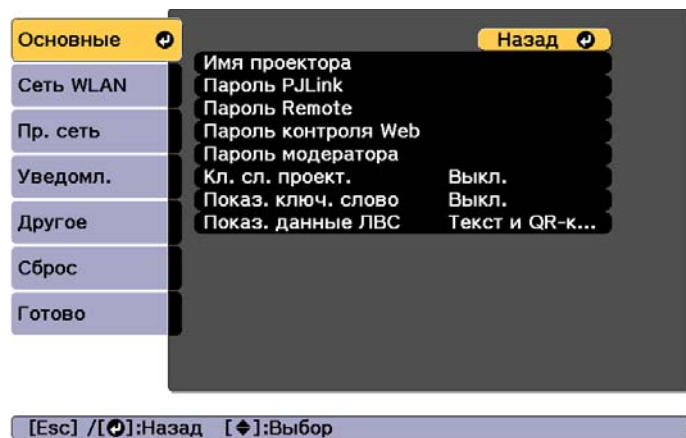

- 6** Выберите требуемые основные параметры.

- **Имя проектора:** введите имя проектора, используемое для его идентификации в сети. Вы можете ввести до 16 однобайтных буквенно-цифровых символов.
- **Пароль PLink:** ввод пароля для управления проектором с помощью протокола PLink. Вы можете ввести до 32 однобайтных буквенно-цифровых символов.
- **Пароль Remote:** ввод пароля аутентификации для использования функции Remote в Epson Web Control при настройке проектора или управлении им. Вы можете ввести до 8 однобайтных буквенно-цифровых символов. (Имя пользователя: **EPSONREMOTE**; пароль по умолчанию: **guest**.)
- **Пароль контроля Web:** ввод пароля аутентификации для использования функции Контроль Web в Epson Web Control при настройке проектора или управлении им. Вы можете ввести до 8 однобайтных буквенно-цифровых символов. (Имя пользователя: **EPSONWEB**; пароль по умолчанию: **admin**.)
- **Пароль модератора:** ввод пароля аутентификации для подключения к проектору в качестве модератора с помощью приложения Epson iProjection. Введите в качестве пароля четыре цифры. (По умолчанию пароль не установлен).
- **Кл. сл. проект.:** включение пароля для запрета доступа к проектору лицам, не находящимся в помещении, где установлен проектор. Включите "Кл. сл. проект." при использовании дисплея миниатюр или функции отправки между проектором и подключенными устройствами.
- **Показ. ключ. слово:** отображение ключевого слова проектора на проецируемом экране при подключении к проектору с помощью приложения Epson iProjection.
- Пункт **Показ. данные ЛВС** позволяет установить формат отображения информации о сети проектора.



Для ввода имени и пароля используйте отображаемую клавиатуру. На пульте дистанционного управления нажимайте кнопки [▲][▼][◀][▶], чтобы выделить символ, затем нажмите [Enter], чтобы выбрать его.

7 Выберите меню **Сеть WLAN** и нажмите [Enter].

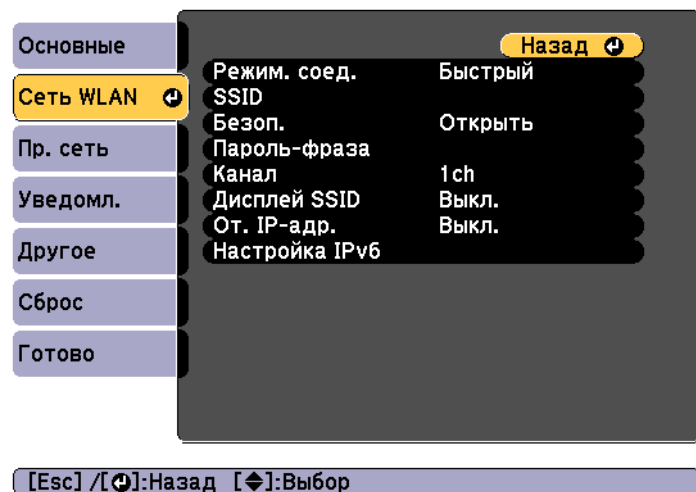

8 Выберите параметр **Режим. соед.**

- Значение **Быстрый** позволяет напрямую подключаться к нескольким смартфонам, планшетам или компьютерам по беспроводной сети.
- **Расширенный**. Обеспечивает подключение к смартфону, планшету или компьютеру через точку доступа беспроводной локальной сети.

9 При выборе режима соединения **Расширенный** выберите пункт **Поиск точки доступа**, чтобы выбрать точку доступа для подключения.



Если необходимо назначить SSID вручную, выберите пункт **SSID** и введите SSID.

10 При выборе режима соединения **Расширенный** установите требуемые настройки IP для сети.

- Если сетевые адреса назначаются автоматически, в пункте **Настройки IP** установите для параметра **DHCP** значение **Вкл.**
- Если адреса устанавливаются вручную, в пункте **Настройки IP** установите для параметра **DHCP** значение **Выкл.**, а затем введите требуемые значения параметров **Адрес IP**, **Маска подсети** и **Адрес шлюза** проектора.
- Чтобы подключить проектор к сети с использованием протокола IPv6, выберите пункт **Настройка IPv6**.
 🐾 "Меню Сеть WLAN" [стр.166](#)

11 Чтобы не показывать SSID или адрес IP на экране ожидания ЛВС и на главном экране, установите для параметра **Дисплей SSID** или **От. IP-адр.** значение **Выкл.**

12 Если настройка параметров завершена, выберите **Установка завершена**. Следуйте инструкциям на экране, чтобы сохранить настройки и закрыть меню.

- 13** Нажмите кнопку [LAN] на пульте дистанционного управления. Настройка проводной сети будет завершена, когда на экране ожидания ЛВС отобразится надлежащий адрес IP.

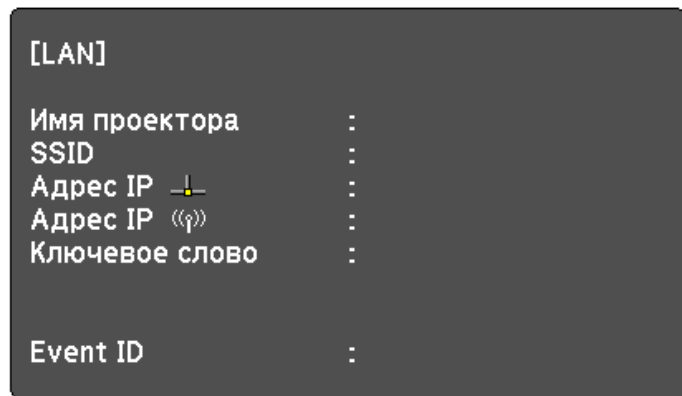

После завершения настройки беспроводной сети на проекторе необходимо выбрать беспроводную сеть на компьютере. Затем запустите сетевое программное обеспечение, чтобы передавать изображения на проектор по беспроводной сети.

Выбор параметров беспроводной сети в Windows

Перед тем как подключиться к проектору, выберите соответствующую беспроводную сеть на компьютере.

- 1** Чтобы открыть служебную программу беспроводной сети, на панели задач Windows дважды щелкните значок сети.
- 2** При подключении в расширенном режиме соединения выберите имя (SSID) сети, к которой необходимо подключить проектор.
- 3** Щелкните **Подключиться**.

Выбор настроек беспроводной сети в Mac

Перед тем как подключиться к проектору, выберите соответствующую беспроводную сеть на компьютере.

- 1** Щелкните значок AirPort в строке меню в верхней части экрана.
- 2** При подключении в расширенном режиме соединения убедитесь, что утилита AirPort включена, затем выберите имя (SSID) сети, к которой необходимо подключить проектор.

Настройка безопасности беспроводной сети

Можно установить настройки безопасности проектора при работе в беспроводной сети. Выберите один из следующих вариантов безопасности с учетом настроек используемой сети.

- Безопасность WPA2-PSK
- Безопасность WPA2-EAP *
- Безопасность WPA/WPA2-PSK *
- Безопасность WPA/WPA2-EAP *

* Доступно только в расширенном режиме соединения.



Обратитесь к администратору сети за помощью при вводе необходимой информации.

- 1 Если требуется выбрать безопасность WPA2-EAP или WPA/WPA2-EAP, убедитесь, что файл цифрового сертификата совместим с регистрацией проектора и находится на USB-накопителе.
 ☛ "Поддерживаемые сертификаты клиента и ЦС" [стр.139](#)
- 2 Нажмите кнопку [Menu] на панели управления или пульте дистанционного управления.
- 3 Выберите меню **Сеть** и нажмите [Enter].
- 4 Выберите пункт **Конфигурации сети** и нажмите [Enter].

- 5 Выберите меню **Сеть WLAN** и нажмите [Enter].

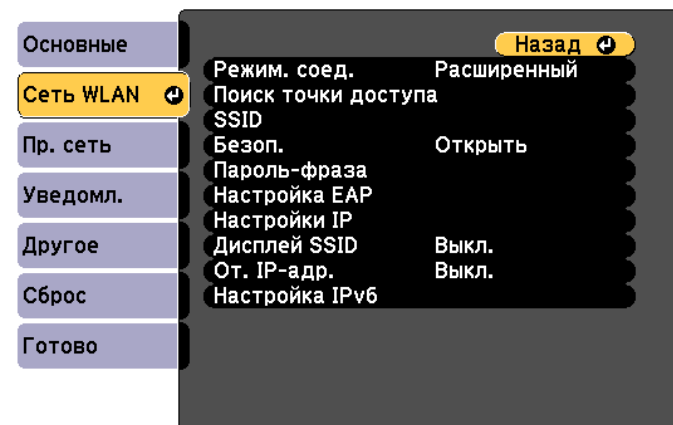

[Esc] / [↩]:Назад [↕]:Выбор

- 6 Выберите пункт **Безоп.** и нажмите [Enter].

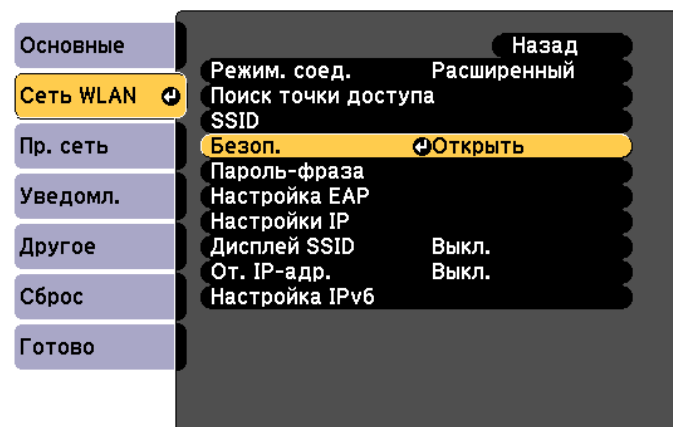

[Esc] :Назад [↕]:Выбор [↩]:Ввод

- 7 Выберите настройки безопасности, соответствующие настройкам сети.

- WPA2-PSK, WPA/WPA2-PSK:

Выберите **Установка завершена**. Следуйте инструкциям на экране, чтобы сохранить настройки и закрыть меню.

- WPA2-EAP, WPA/WPA2-EAP:

Выберите пункт **Настройка EAP** и нажмите [Enter].

8 Для параметра **Тип EAP** установите протокол аутентификации.

9 Чтобы импортировать сертификат, выберите тип сертификата и нажмите [Enter].

- **Сертиф. клиента** для типа PEAP-TLS или EAP-TLS.
- **Сертификат ЦС** для типа PEAP, PEAP-TLS, EAP-TLS или EAP-FAST.



Цифровые сертификаты можно также зарегистрировать в веб-браузере. Выполняйте регистрацию только один раз, иначе могут возникнуть проблемы с установкой сертификата.

☞ "Установка сертификата в веб-браузере" [стр.143](#)

10 Выберите **Зарегистрировать** и нажмите [Enter].

11 Подключите USB-накопитель к порту USB-A проектора (отдел установки адаптера беспроводной ЛВС).

Если модуль беспроводной ЛВС уже установлен в проектор, извлеките его.

☞ "Установка модуля беспроводной ЛВС" [стр.58](#)

12 Нажмите [Enter] для отображения списка сертификатов.

13 В показанном списке выберите сертификат, который требуется импортировать.

Отобразится сообщение с запросом на ввод пароля к сертификату.

14 Введите пароль и нажмите [Enter].

Сертификат будет импортирован, после чего отобразится сообщение о завершении операции.

15 Выберите требуемые настройки EAP.

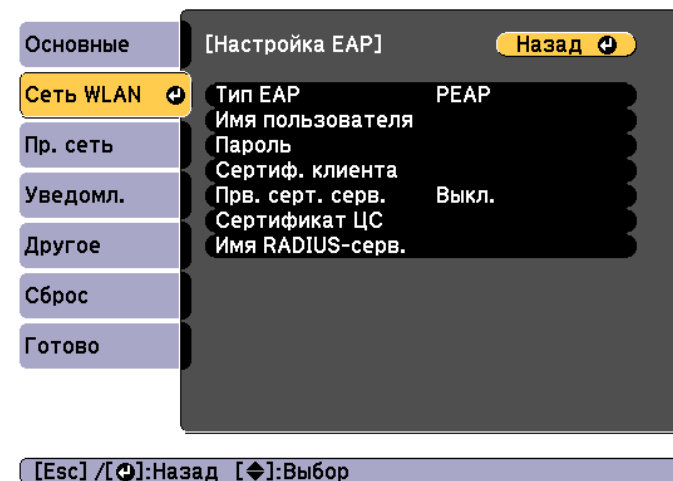

- **Имя пользователя:** введите имя пользователя. Вы можете ввести до 64 однобайтных буквенно-цифровых символов. Если вводится более 32 символов, используйте для ввода текста браузер. В случае импорта сертификата клиента будет автоматически установлено имя, на которое был выдан сертификат.

- **Пароль:** введите пароль, используемый для аутентификации в PEAP, EAP-FAST, LEAP. Вы можете ввести до 64 однобайтных буквенно-цифровых символов. Если вводится более 32 символов, используйте для ввода текста браузер.

- Пункт **Прв. серт. серв.** позволяет выбрать необходимость проверки сертификата сервера, если установлен сертификат ЦС.
- Пункт **Имя RADIUS-серв.** позволяет ввести имя проверяемого сервера.

16 Если настройка параметров завершена, выберите **Установка завершена**. Следуйте инструкциям на экране, чтобы сохранить настройки и закрыть меню.

Поддерживаемые сертификаты клиента и ЦС

Можно зарегистрировать следующие типы цифровых сертификатов.

Сертификат клиента (PEAP-TLS/EAP-TLS)

Пункт	Описание
Формат	PKCS#12
Разрешение	PFX, P12
Шифрование	RSA
Хеши	MD5/SHA-1/SHA-256/SHA-384/SHA-512
Длина ключа	512/1024/2048/4096 битов
Пароль *	Необходимо установить пароль. До 32 байтных буквенно-цифровых символов

Сертификат ЦС (PEAP/PEAP-TLS/EAP-TLS/EAP-FAST)

Пункт	Описание
Формат	X509v3
Разрешение	DER/CER/PEM
Шифрование	RSA
Хеши	MD5/SHA-1/SHA-256/SHA-384/SHA-512

Пункт	Описание
Длина ключа	512/1024/2048/4096 битов
Шифрование	BASE64/Бинарная

* Можно установить пароль длиной до 64 буквенно-цифровых символов. Если вводится более 32 символов, используйте для ввода текста браузер.

 "Изменение настроек с помощью веб-браузера (Epson Web Control)" [стр.232](#)

Использование QR-кода для подключения мобильного устройства

Завершив настройку параметров беспроводной сети проектора, можно отобразить на экране QR-код для подключения мобильного устройства с использованием приложения Epson iProjection (iOS/Android).



- Установите на устройстве последнюю версию приложения Epson iProjection (эта функция поддерживается в приложении Epson iProjection, начиная с версии 1.3.0).
- Приложение Epson iProjection можно бесплатно загрузить из App Store или Google Play. Все расходы, связанные с использованием App Store или Google Play, несет пользователь.
- При использовании приложения Epson iProjection в быстром режиме соединения рекомендуется установить настройки безопасности.

- 1 Нажмите кнопку [LAN] на пульте дистанционного управления. QR-код отобразится на поверхности проецирования.



- Если QR-код не отображается, в меню "Сеть" проектора установите для параметра **Показ. данные ЛВС** значение **Текст и QR-код**.
 ● Сеть — Конфигурации сети — Показ. данные ЛВС стр.165
- Чтобы скрыть QR-код, нажмите кнопку [Esc].
- Если QR-код скрыт, нажмите кнопку [Enter], чтобы отобразить его.
- QR-код можно также отобразить, выбрав значок на главном экране.

- 2 На мобильном устройстве запустите приложение Epson iProjection.

- 3 Считайте проецируемый QR-код в приложении Epson iProjection, чтобы выполнить подключение к проектору.



Чтобы правильно считать QR-код, встаньте прямо перед экраном так, чтобы проецируемый код поместился в рамку считывателя QR-кода на мобильном устройстве. Если вы располагаетесь слишком далеко от экрана, код считать не получится.

После того как соединение будет установлено, выберите меню **Содержимое**, нажав значок , затем выберите файл, который необходимо проецировать.

Использование ключа USB для подключения к компьютеру под управлением ОС Windows

USB-накопитель можно использовать в качестве ключа USB для быстрого подключения проектора к компьютеру под управлением ОС Windows с поддержкой беспроводной сети. Ключ USB позволяет автоматически выбирать настройки беспроводной сети компьютера и проецировать презентации по беспроводной сети.

- 1** Установите ключ USB в приложении Epson iProjection (Windows).
Инструкции см. Руководство по эксплуатации Epson iProjection (Windows/Mac).
- 2** Убедитесь, что модуль беспроводной ЛВС установлен.
- 3** Включите проектор.
- 4** Нажмите кнопку [LAN] на пульте дистанционного управления. Отображается экран ожидания ЛВС. Убедитесь, что отображается SSID и адрес IP.
- 5** Извлеките модуль беспроводной ЛВС из проектора и вставьте ключ USB в порт, из которого был извлечен этот модуль.
 "Установка модуля беспроводной ЛВС" [стр.58](#)
На проецируемом изображении отобразится сообщение о завершении обновления информации о сети.
- 6** Извлеките ключ USB.
Установите модуль беспроводной ЛВС в проектор.
- 7** Подключите ключ USB к порту USB компьютера.

- 8** Установите требуемое приложение, следуя инструкциям на экране.



- Если отображается сообщение брандмауэра Windows, нажмите кнопку **Да**, чтобы отключить брандмауэр.
- Для установки программного обеспечения требуются права администратора.
- Если программное обеспечение не будет установлено автоматически, дважды щелкните файл **MPPLaunch.exe** на ключе USB.

Через несколько минут изображение с компьютера будет отображаться проектором. Если изображение не будет проецироваться, нажмите кнопку [LAN] на пульте дистанционного управления проектора или перезагрузите компьютер.

- 9** Запустите презентацию.
- 10** После завершения проецирования по беспроводной сети на панели задач Windows выберите пункт **Безопасное извлечение устройства** и извлеките ключ USB из компьютера.



- Для повторной установки беспроводного соединения, возможно, потребуется перезагрузить компьютер.

Для дополнительной безопасности при обмене данными между проектором и веб-браузером можно использовать протокол HTTPS. Для этого создайте сертификат сервера, установите его на проекторе и включите параметр **Безопас. HTTP-соед** в меню проектора, чтобы проверить надежность веб-браузера.

☛ **Сеть - Конфигурации сети - Другие - Безопасное HTTP-соединение** [стр.172](#)

Если сертификат сервера не установлен, проектор автоматически создаст самозаверяющий сертификат и разрешит обмен данными. Однако, поскольку самозаверяющий сертификат не может проверить надежность веб-браузера, при доступе к проектору через веб-браузер отобразится предупреждение о надежности сервера. Это предупреждение не будет препятствовать обмену данными.

Импорт сертификата веб-сервера с использованием меню

Можно создать сертификат веб-сервера и импортировать его с использованием меню проектора и USB-накопителя.



Цифровые сертификаты можно также зарегистрировать в веб-браузере. Выполняйте регистрацию только один раз, иначе могут возникнуть проблемы с установкой сертификата.

☛ [стр.143](#)

- 1** Если требуется выбрать безопасность WPA2-EAP или WPA/WPA2-EAP, убедитесь, что файл цифрового сертификата совместим с регистрацией проектора и находится на USB-накопителе.
☛ "Поддерживаемые сертификаты веб-сервера" [стр.143](#)
- 2** Нажмите кнопку [Menu] на панели управления или пульте дистанционного управления.
- 3** Выберите меню **Сеть** и нажмите [Enter].
- 4** Выберите пункт **Конфигурации сети** и нажмите [Enter].

5 Выберите меню **Другое** и нажмите [Enter].

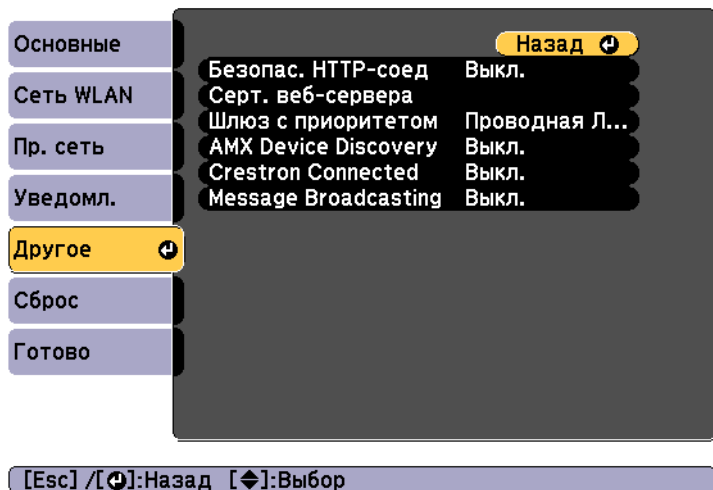

6 Установите значение **Вкл.** для параметра **Безопас. HTTP-соед.**

7 Выберите **Серт. веб-сервера** и нажмите [Enter].

8 Выберите **Зарегистрировать** и нажмите [Enter].

9 Подключите USB-накопитель к порту USB-A проектора (отдел установки адаптера беспроводной ЛВС).

Если модуль беспроводной ЛВС уже установлен в проектор, извлеките его.

☛ "Установка модуля беспроводной ЛВС" [стр.58](#)

10 Нажмите [Enter] для отображения списка сертификатов.

11 В показанном списке выберите сертификат, который требуется импортировать.

Отобразится сообщение с запросом на ввод пароля к сертификату.

12 Введите пароль и нажмите [Enter].

Сертификат будет импортирован, после чего отобразится сообщение о завершении операции.

Поддерживаемые сертификаты веб-сервера

Можно зарегистрировать следующие типы цифровых сертификатов.

Сертификат веб-сервера (безопасное HTTP-соединение)

Пункт	Описание
Формат	PKCS#12
Разрешение	PFX, P12
Шифрование	RSA
Хеши	MD5/SHA-1/SHA-256/SHA-384/SHA-512
Длина ключа	512/1024/2048/4096 битов
Обычное название	Имя сетевого хоста
Организация	Указывается дополнительно
Пароль *	Необходимо установить пароль. До 32 однобайтных буквенно-цифровых символов

* Можно установить пароль длиной до 64 буквенно-цифровых символов. Если вводится более 32 символов, используйте для ввода текста браузер.

☛ "Установка сертификата в веб-браузере" [стр.143](#)

Установка сертификата в веб-браузере

В качестве настроек безопасности проектора можно использовать электронный сертификат.



Электронный сертификат можно установить в меню Сеть проектора. Выполняйте регистрацию только один раз, иначе могут возникнуть проблемы с установкой сертификата.

☛ "Настройка безопасности беспроводной сети" [стр.137](#)

- 1** Подготовьте сертификат, поддерживаемый проектором.
- 2** Включите проектор.
- 3** На подключенном к сети компьютере или мобильном устройстве запустите веб-браузер.
- 4** В адресной строке браузера введите адрес IP проектора, чтобы подключиться к экрану Epson Web Control.
Откроется окно Epson Web Control.
- 5** Выберите пункт **Дополнительно**.



Чтобы открыть экран "Дополнительно", необходимо выполнить вход в систему. На экране входа в систему введите имя пользователя и пароль. (Имя пользователя: EPSONWEB; пароль по умолчанию: admin.)

- 6** Выберите **Сертификат** в меню **Сеть**.
- 7** Нажмите кнопку **Выбрать файл** и выберите файл сертификата.
- 8** В поле **Пароль** введите пароль и нажмите **Отправить**.
- 9** После завершения настройки щелкните **Применить**.



Меню Настройка

В этой главе обсуждаются способы использования меню Настройка и его функции.

В этом разделе поясняется использование меню Настройка.

Далее описано выполнение процедур с помощью пульта дистанционного управления, однако их можно выполнить и с панели управления проектором. Доступные кнопки и их функции можно проверить в руководстве в меню.

1 Откройте экран Настройка.

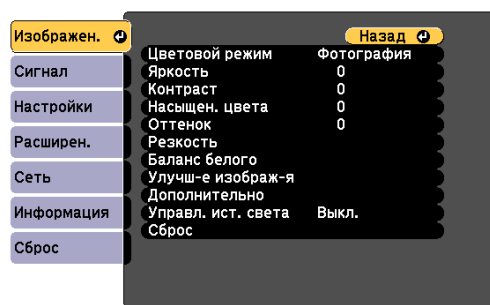
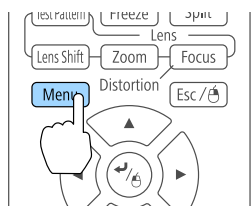

[Esc] / [↵]:Назад [↵]:Выбор [Menu]:Выход

2 Выберите пункт меню.

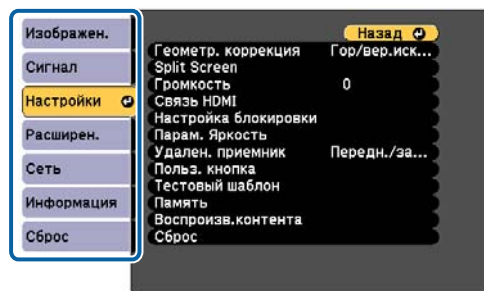
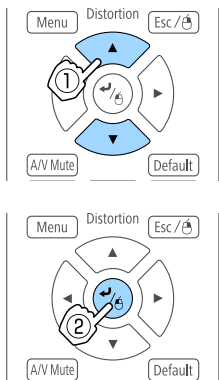

[Esc] / [↵]:Назад [↵]:Выбор [Menu]:Выход

3 Выберите пункт подменю.

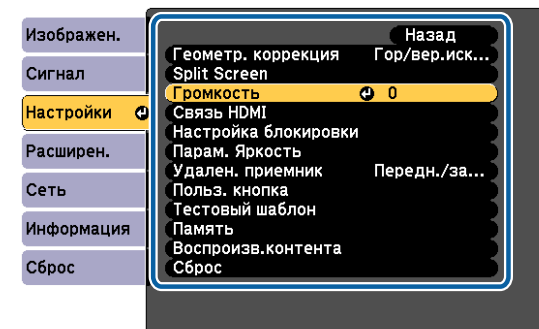
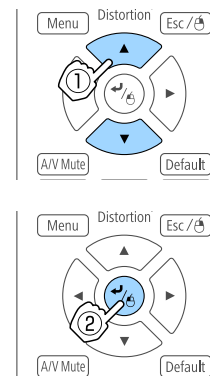

[Esc]:Назад [↵]:Выбор [↵]:Ввод [Menu]:Выход

4 Измените значения параметров.

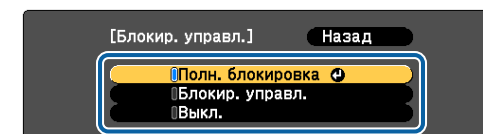
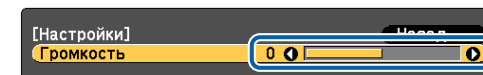
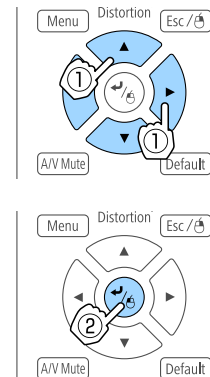

[Esc]:Назад [↵]:Выбор [↵]:Установить [Menu]:Вых.



Если в подсказке меню отображается сообщение «[Default]: Сброс», при нажатии кнопки [Default] на пульте ДУ, будут восстановлены значения по умолчанию для измененных настроек.

5 Для завершения настройки нажмите кнопку [Menu].

Меню «настройка»

Настраиваемые элементы могут меняться в зависимости от модели, сигнала и источника проецируемого изображения.

Меню	Подменю	Пункты меню или значения параметров
Меню Изображен. ☛ стр.150	Цветовой режим	Динамический, Презентация, Нейтральный, Кино, BT.709, DICOM SIM, Мультипроекция
	Яркость	0–100
	Контраст	0–100
	Насыщен. цвета	0–100
	Оттенок	0–100
	Резкость	Standard, Thin Line Enhancement, Улучш. толстых линий
	Баланс белого	Цвет. температ., Коррекция G-M, Смещение R, Смещение G, Смещение B, Усиление R, Усиление G, Усиление B
	Улучш-е изображ-я	Усиление 4K, Предуст.реж.изобр., Кадровая интерпол., Деинтерлейсинг, Шумоподавление, Шумоподав. MPEG, Super-resolution, Подчерк. деталей, Сброс
	Дополнительно	Гамма, RGBCMY
Управл. ист. света	Управл. ист. света, Динам. контраст, Управл. выкл. света	
Меню Сигнал ☛ стр.152	Разрешение	Авто, Растянутое, Нормальная и Вручную
	Соотношен. сторон	Авто, Нормальная, 4:3, 16:9, Полное, Увел. по гор., Увел. по вер., Нативное

Меню	Подменю	Пункты меню или значения параметров	
	Трекинг	-	
	Синхронизация	0–31	
	Позиция	-128–127	
	Автонастройка	Вкл., Выкл.	
	Невидимая область	Авто, Выкл., 4% и 8%	
	Затемнение	Сверху, Снизу, Влево и Вправо	
	Дополнительно	Видеодиапазон, Входной сигнал, Зав синхр BNC, EDID, Буфер DDC	
	Масштаб	Масштаб, Режим масштаба, Масшт. вертикал., Масшт. горизонтал., Настройка кадра, Диапазон кадра	
	Меню Настройки ☛ стр.154	Геометр. коррекция	Выкл., Гор/вер.искаж., Quick Corner, Изогнут. поверхн., Угол стены, Коррекция точки, Память
		Split Screen	-
Громкость		0–20	
Связь HDMI		Подкл. устройств, Связь HDMI, Устройс. аудиовых., Вкл. Подключение, Выкл. Подключение, Буфер интерфейса	
Настройка блокировки		Блокир. управл., Блокировка объектива	
Парам. Яркость		Режим света, Уровень яркости, Постоянный режим, Приблиз. ост. вр.	
Удален. приемник		Передн./задн., Переднее, Заднее и Выкл.	

Меню	Подменю	Пункты меню или значения параметров
	Польз. кнопка	Польз. Кнопка 1, Польз. Кнопка 2 и Польз. Кнопка 3
	Тестовый шаблон	Стандарт, Штриховка, Штриховка R, Штриховка G, Штриховка B, Верт. цв. полосы, Гор. цв. полосы, Шкала серого цвета, Серые верт. полосы, Серые гор. полосы, Шахматная доска 1, Шахматная доска 2, Белый, Черный, Рамка соотн. стор.
	Память	Память, Полож. объектива, Геометр. коррекция
	Воспроизв.контента	Воспроизв.контента - Эффект наложения - Просмотр с USB
Меню Расширен.  стр.158	Главный экран	Авт.Отобр.Глав.экр., Пользов. функция 1, Пользов. функция 2
	Дисплей	Меню "Позиция", Позиция сообщения, Сообщение, Фон, Экран загрузки, Режим подтвержд., Увед.оч.возд.ф-ра, Экран, Выравнив. панели, Однородность цвета, Поворот меню
	Логотип пользов.	Начать настройку, Сброс
	Проецирование	Переднее, Переднепот., Заднее и Заднепотол.

Меню	Подменю	Пункты меню или значения параметров
	Управление	Direct Power On, Спящий режим, Время спящего реж., Высотный режим, Автопоиск источн., Автовкл. питания, Источник запуска, Настр. откл. A/V, Дополнительно, Дата и время, Калибр. объектива
	Настройки A/V	Выход A/V, Выход на монитор и Настройки аудио
	Режим ожидания	Связь вкл. и Связь откл.
	HDBaseT	Управление и связь, Extron XTP
	Мультипроекция	ID проектора, Распол. мозаикой, Геометр. коррекция, Переход края, Уровень черного, Масштаб, Цветовой режим, Парам. Яркость, Подбор цветов, Однородность цвета, Сброс
	Настройки графика	-
Меню Информация  стр.174	Язык	27 языков
	Инф. о проекторе	Аккумулятор. оп. врем., Часы работы, Источник, Входной сигнал, Разрешение, Част. обновления, Синх. Инфо, Состояние, Серийный номер, Тип объектива, Event ID, Ур. сигн. HDBaseT
	Свед. об ист. св.	Нараб. ист. света, Приблиз. ост. вр.
	Версия	Main, Video2, Sub, Sub2, HDMI, HDBaseT, HDBaseT2

Меню	Подменю	Пункты меню или значения параметров
	Данные состояния	Status Information, Source, Signal Information, Network Wired, Network Wireless, Maintenance, Version
	Пред. о температуре	-
	Журнал вкл./выкл.	-
Меню Сброс ☛ стр.175	Сброс всех настр.	-
	Режим обновления	Счетчик времени, Сообщение, Старт
	Калибр. ист. света	Выполнить сейчас, Выполн. периодич., Настройки графика, Последнее выполн.
	Сбросить все	-
	Сброс.все (заводск.наст.)	Сброс.все (заводск.наст.), Пароль

Меню Сеть

Меню	Подменю	Пункты меню или значения параметров
Меню Основные ☛ стр.165	Имя проектора	-
	Пароль PLink	-
	Пароль Remote	-
	Пароль контроля Web	-
	Пароль модератора	-
	Кл. сл. проект.	Вкл., Выкл.
	Показ. ключ. слово	Вкл., Выкл.
	Показ. данные ЛВС	Текст и QR-код, Текст

Меню	Подменю	Пункты меню или значения параметров
Меню Сеть WLAN ☛ стр.166	Режим. соед.	Быстрый, Дополнительно
	Поиск точки доступа	-
	SSID	-
	Безоп.	Открыть, WPA2-PSK, WPA/WPA2-PSK, WPA2-EAP, WPA/WPA2-EAP
	Пароль-фраза	-
	Настройка EAP	EAP Type, User name, Password, Client Certificate, Verify Server Cert., CA certificate, RADIUS Serv.Name
	Канал	1ch, 6ch и 11ch
	Настройки IP	DHCP, IP Address, Subnet Mask, Gateway Address
	Дисплей SSID	Вкл., Выкл.
	От. IP-адр.	Вкл., Выкл.
	Настройка IPv6	IPv6, Автонастройка, Исполыз. врем. адрес
	Меню Проводная ЛВС ☛ стр.170	Настройки IP
От. IP-адр.		Вкл., Выкл.
Настройка IPv6		IPv6, Автонастройка, Исполыз. врем. адрес
Меню Уведомл. ☛ стр.172	Уведом. по почте	Вкл., Выкл.

Меню	Подменю	Пункты меню или значения параметров
	Сервер SMTP	-
	Номер порта	-
	От	-
	Наст. адреса 1, Наст. адреса 2, Наст. адреса 3	Адрес эл. почты, Нет сигнала, Системная ошибка, Ошибка лазера, Ош. высокой темп., Ошибка воз. фильт., Предупрежд. лазера, Предуп.высокой темп., Пред. воз.фильтр., Увед.оч.возд.ф-ра, Завер. Пост. реж. реж.
	SNMP	Вкл., Выкл.
	Trap IP Address 1, Trap IP Address 2	-
	Community Name	-
	Увед. PjLink	Вкл., Выкл.
	IP для уведомл.	-
Меню Другое ☛ стр.172	Безопас. HTTP-соед	Вкл., Выкл.
	Серт. веб-сервера	-
	Шлюз с приоритетом	Проводная ЛВС и Беспроводная ЛВС
	AMX Device Discovery	Вкл., Выкл.
	Crestron Connected	Вкл., Выкл.
	Message Broadcasting	Вкл., Выкл.

Изображен. Изображен.

Настраиваемые элементы меняются в зависимости то сигнала и источника проецируемого изображения. Информация о настройках сохраняется для каждого цветового режима.

☛ "Автоматическое обнаружение входящих сигналов и смена проецируемого изображения (Поиск источника)" [стр.65](#)

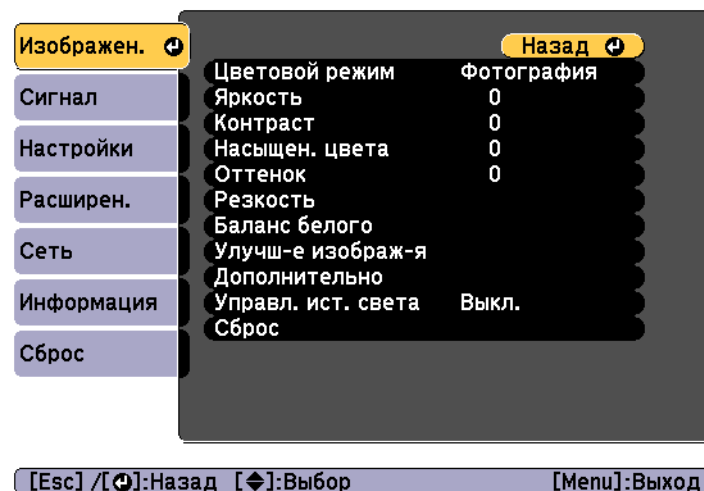

Подменю	Функция
Цветовой режим	Выбор качества изображения, соответствующего окружающей обстановке. ☛ "Выбор качества проецирования (выбор Цветовой режим)" стр.82
Яркость	Регулировка яркости изображения.
Контраст	Регулировка степени отличия светлых и темных участков изображения.
Насыщен. цвета	Регулировка насыщенности цвета изображений.
Оттенок	Регулировка оттенков изображения.

Подменю	Функция
Резкость	<p>Стандарт: Регулировка резкости изображения.</p> <p>Улучш. тонких линий: При положительном значении данного параметра будут отчетливо видны такие детали изображения, как отдельные волоски или рисунок ткани.</p> <p>Улучш. толстых линий: При положительном значении данного параметра будут отчетливо видны такие детали изображения, как контуры, фон и основные элементы объектов.</p>
Баланс белого	<p>Регулировка общего тона изображения.</p> <p>Цвет. температ.: позволяет регулировать общий тон изображения в диапазоне от 3200К до 10000К. При самом высоком значении изображение будет голубым, при самом низком – красным. Если для параметра Цветовой режим установлено значение Динамический, заданное значение параметра Цвет. температ. может отличаться от фактической цветовой температуры света от проектора. Используйте это меню в качестве руководства.</p> <p>Коррекция G-M: Цветовой тон тонирован красным при задании отрицательного значения и зеленым при задании положительного значения.</p> <p>Смещение R/G/B, Усиление R/G/B: можно по отдельности настроить смещение и усиление каждого цвета: R (красный), G (зеленый) и B (синий).</p>

Подменю	Функция
Улучш-е изображ-я	<p>Регулировка разрешения изображения.</p> <p> "Изменение разрешения изображения (Улучш-е изображ-я)" стр.89</p> <p>Усиление 4K*: (только для моделей EB-L1075U/EB-L1070U/EB-L1065U/EB-L1060U/EB-L1050U). Можно проецировать с двойным разрешением.</p> <p>Предуст.реж.изобр.: Выбор настроек согласно проецируемому изображению из пяти предустановленных режимов, подготовленных заранее.</p> <p>Кадровая интерпол.: Можно плавно воспроизводить быстро движущиеся изображения посредством создания промежуточных кадров между оригинальными кадрами.</p> <p>Деинтерлейсинг: (только для входного сигнала 480i, 576i или 1080i) преобразование чересстрочных сигналов в прогрессивные. (IP-преобразование)</p> <p>Выкл. идеально подходит для изображений с большим количеством движения, Видео — для общих видеоизображений, Фильм/Авто — для фильмов, компьютерной графики и анимации.</p> <p>Шумоподавление: Сглаживание неровностей в изображениях прогрессивного формата.</p> <p>Шумоподав. MPEG: Уменьшение точки растра и блокировка шумов, возникающих на контурах при проецировании фильмов формата MPEG.</p> <p>Super-resolution: Уменьшение размытия, образующегося по краю, когда разрешение сигнала изображения проецируется с масштабированием, для повышения четкости изображения.</p> <p>Подчерк. деталей: Повышение контрастности деталей на изображении.</p> <p>Сброс: восстановление стандартных значений выбранных предварительных настроек.</p>

Подменю	Функция
Дополнительно	<p>Регулировку можно сделать, выбрав следующие пункты.</p> <p>Гамма: цвета можно отрегулировать, выбрав одно из значений гамма-коррекции или обратившись к проецируемому графику.</p> <p>RGBCMY: Можно отрегулировать оттенок, насыщенность и яркость для каждого цвета R (красный), G (зеленый), B (синий), C (голубой), M (пурпурный) и Y (желтый) отдельно.</p>
Управл. ист. света	<p>Управл. ист. света: Позволяет выбрать режим источника света в зависимости от сигнала изображения.</p> <p>☛ "Настройка количества света при проецировании изображения" стр.85</p> <p>Динам. контраст: (Можно настроить, только если для параметра Управл. ист. света установлено значение Динам. контраст) Позволяет автоматически регулировать интенсивность света при проецировании в зависимости от яркости изображения.</p> <p>Управл. выкл. света: (Можно настроить, только если для параметра Управл. ист. света установлено значение Управл. выкл. света) Позволяет автоматически выключать свет по истечении заданного времени при указанном уровне видеосигнала.</p>
Сброс	<p>Для всех значений в меню Изображен. можно восстановить значения по умолчанию. Информацию о восстановлении значений по умолчанию см. в следующем разделе.</p> <p>☛ "Меню Сброс" стр.175</p>

*Невозможно настроить, если для параметра **Соотношен. сторон** установлено значение **Нативное**.

Меню Сигнал

Настраиваемые элементы меняются в зависимости то сигнала и источника проецируемого изображения. Информация о настройках сохраняется для каждого сигнала изображения.

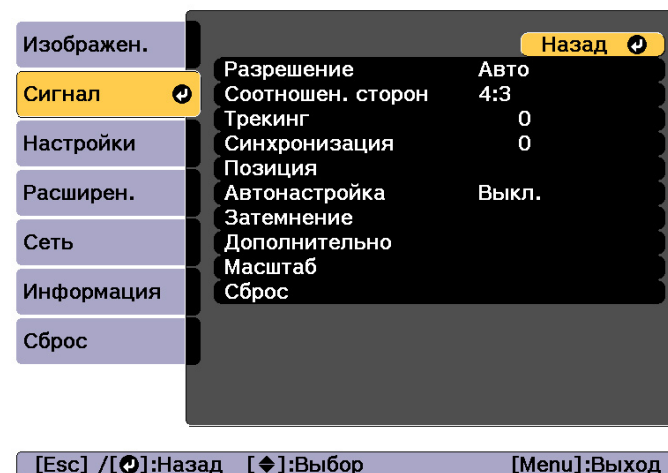

Подменю	Функция
Разрешение	<p>(Доступна только при входном аналоговом сигнале RGB с компьютера.)</p> <p>Установите значение Авто, чтобы автоматически определять разрешение входного сигнала. Если при выборе значения Авто изображения проецируются неправильно (например, отсутствует часть изображения), установите режим Растянутое для широкого экрана либо Нормальная для экрана формата 4:3 или 5:4 в зависимости от подключенного компьютера.</p> <p>Параметр Вручную позволяет задать разрешение. Идеально подходит при подключении постоянного компьютера.</p>



Подменю	Функция
Соотношен. сторон	Установка параметра Формат изображения для проецируемых изображений.  "Изменение формата проецируемого изображения" стр.86
Трекинг	(Доступен только при входном аналоговом сигнале RGB с компьютера.) Регулировка компьютерных изображений при появлении на них вертикальных полос.
Синхронизация	(Доступна только при входном аналоговом сигнале RGB с компьютера.) Регулировка мерцающих и нерезких компьютерных изображений или изображений с помехами.
Позиция	Регулировка позиции экрана в направлениях вверх, вниз, влево и вправо для обеспечения проецирования всего изображения в случае отсутствия его части.
Автонастройка	(Доступна только при входном аналоговом сигнале RGB с компьютера.) Установите значение Вкл. , чтобы автоматически настраивать оптимальные значения параметров Трекинг, Синхронизация и Позиция при смене входного сигнала.
Невидимая область	Изменение формата выходного изображения (диапазон проецируемого изображения). Можно установить для диапазона обрезания значение 4% или 8% . Если установить значение Авто , он настраивается автоматически в соответствии со входным сигналом.
Затемнение	Можно скрыть изображения в заданной области. Настройте область кнопками [◀][▶]. Для настройки можно использовать комбинацию Сверху, Снизу, Влево и Вправо . Можно скрыть проецируемое изображение до половины размера в каждом направлении (кроме одного пикселя).

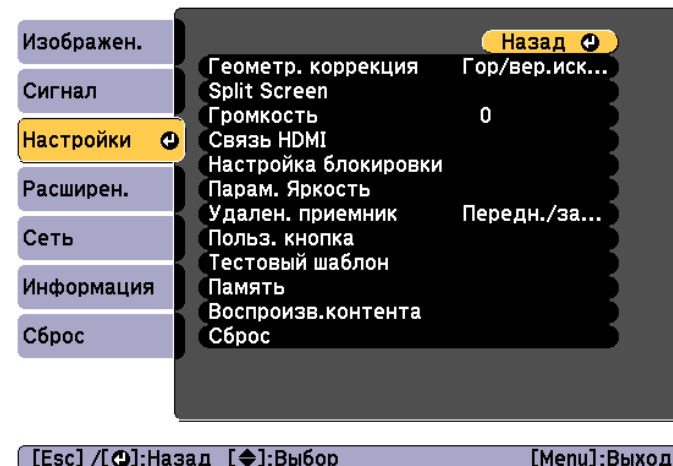

Подменю	Функция
Дополнительно	<p>Настройку можно выполнить, выбрав следующие пункты.</p> <p>Видеодиапазон: Выберите видеодиапазон для входного сигнала с порта HDMI, DVI-D или HDBaseT. Если яркость в диапазоне от 16 до 235, выберите Ограничен. (16-235), а если - от 0 до 255, выберите Полный (0-255).</p> <p>Входной сигнал: Выберите входной сигнал с порта Computer или BNC. При выборе значения Авто входной сигнал настраивается автоматически в соответствии с подключенным оборудованием. Если при выборе значения Авто цвета отображаются неправильно, выберите подходящий сигнал в соответствии с подключенным оборудованием.</p> <p>Зав синхр BNC: Установка процесса завершения подачи сигналов от порта BNC In. Обычно для данного параметра следует устанавливать значение Выкл. Установите значение Вкл., если необходимо аналоговое оконечное устройство (75 Ω), например, для коммутаторов.</p> <p>EDID: (Отображается, если текущим источником сигнала является HDMI, HDBaseT или DVI-D) Выполнение настроек, связанных с EDID. Даже если настройка выполняется для нескольких мониторов с различным разрешением, можно переключить EDID текущего источника сигнала и установить одно значение EDID для всех мониторов, установив нужный EDID в качестве стандартного монитора.</p> <ul style="list-style-type: none"> • Предустановка EDID: Выбор оптимального значения из предустановок, приготовленных заранее. При необходимости измените предустановленные значения параметров Разрешение, Част. обновления и Глубина цвета. Выберите Настройки и нажмите на кнопку [↵]. • Разрешение: Выбор значения разрешения из предложенных вариантов. • Част. обновления: Выбор значения частоты обновления из предложенных вариантов. • Глубина цвета: Выбор максимального значения глубины цвета, поддерживаемого проектором. При выборе

Подменю	Функция
	<p>значения 12bit проецируемое изображение поддерживает сигналы до 12 бит.</p> <ul style="list-style-type: none"> • Сброс: Восстановление стандартных значений всех настроек EDID. <p>Буфер DDC:(Отображается, если текущим источником входного сигнала является HDMI или DVI-D) Установка для него значения Вкл. иногда может улучшить изображения, которые некорректно отображаются с устройств, подключенных с помощью удлинителя HDMI или DVI.</p>
Масштаб	<p>При использовании нескольких проекторов для проецирования одного изображения отрегулируйте диапазон изображения, отображаемый одним проектором.</p> <p>☛ "Отображение масштабированного изображения" стр.103</p>
Сброс	<p>Для всех параметров настройки меню Сигнал можно восстановить значения по умолчанию, кроме параметров Входной сигнал и EDID.</p> <p>Информацию о восстановлении значений по умолчанию см. в следующем разделе.</p> <p>☛ "Меню Сброс" стр.175</p>

Меню Настройки





Подменю	Функция
Геометр. коррекция	<p>Можно корректировать искажение.</p> <p> "Корректировка искажения проецируемого изображения" стр.68</p> <ul style="list-style-type: none"> • Выкл.: временная отмена геометрической коррекции. • Гор/вер.искаж.: Настройте параметры Верт. искажение, Баланс по верт., Гориз. искажение и Баланс по гориз. для корректировки вертикальных и горизонтальных трапецидальных искажений. • Quick Corner: выберите и откорректируйте четыре угла проецируемого изображения. • Изогнут. поверхн.: коррекция искажения при проецировании на изогнутые поверхности. • Угол стены: коррекция искажения при проецировании на поверхность с прямыми углами. • Коррекция точки: Делит проецируемое изображение на участки с помощью сетки и позволяет выполнить коррекцию путем перемещения выбранной точки пересечения по вертикали и по горизонтали. • Память: сохранение значения настройки геометрической коррекции и его загрузка в случае необходимости.  "Функция памяти" стр.118
Split Screen	<p>Проецирование изображения на полиэкране.</p> <p> "Одновременное проецирование двух изображений (Split Screen)" стр.106</p>
Громкость	<p>Корректировка громкости звука. Информация о настройках сохраняется для каждого источника сигнала.</p>

Подменю	Функция
Связь HDMI	<p>Установка параметра "Связь HDMI".</p> <p>Подкл. устройств: Отображение списка устройств, подключенных к порту HDMI.</p> <p>Связь HDMI Включение или выключение параметра "Связь HDMI".</p> <p>Устройс. аудиовых.: Если проектор подключен к усилителю AV, можно включить воспроизведение звука через внешние динамики, подключенные к проектору, либо динамики усилителя AV.</p> <p>Вкл. Подключение: установка операции, которая будет выполняться при включении проектора или подключенного устройства.</p> <ul style="list-style-type: none"> • Двунаправл.: включение подключенного устройства при включении проектора либо включение проектора при включении подключенного устройства. • Подключенное устройство →PJ: включение проектора при включении подключенного устройства. • PJ→Подключенное устройство: включение подключенного устройства при включении проектора. <p>Выкл. Подключение: установка выключения подключенного устройства при выключении проектора.</p> <p>Буфер интерфейса: Если "Связь HDMI" работает некорректно, изменив эту настройку, можно улучшить эффективность связи.</p>
Настройка блокировки	<p>Блокир. управл.: Запрет управления проектором с панели управления.  "Блокир. управл." стр.126</p> <p>Блокировка объектива: При выборе Вкл. отключается управление с кнопок [Lens Shift], [Zoom] и [Focus] пульта ДУ.  "Блокировка объектива" стр.127</p>

Подменю	Функция
Парам. Яркость	<p>Режим света: настройка яркости источника света.</p> <ul style="list-style-type: none"> • Обычный: выберите этот режим, если не требуется понижать яркость. В данном режиме срок службы источника света составляет приблизительно 20 000 часов. • Средний: шум от вентилятора громче, чем при выборе Тихий, но яркость сильно не снижается. В этом режиме яркость составит 85%. В данном режиме срок службы источника света составляет приблизительно 20 000 часов. • Тихий: Выберите этот режим, если вам мешает шум вентилятора. В этом режиме яркость составит 70%. В данном режиме срок службы источника света составляет приблизительно 20 000 часов. • Расширенный: выберите этот режим, чтобы продлить срок службы источника света. В этом режиме яркость составит 70%. В данном режиме срок службы

Подменю	Функция
	<p>источника света составляет приблизительно 30 000 часов.</p> <ul style="list-style-type: none"> • Пользоват.: выбрав этот режим, можно установить уровень яркости в диапазоне 30–100%. <p>Уровень яркости: установка яркости источника света (эта функция доступна, только если для параметра Режим света установлено значение Пользоват.).</p> <p>Постоянный режим: (эта функция доступна, только если для параметра Режим света установлено значение Пользоват.) если для этого параметра выбрано значение Вкл., постоянно поддерживается значение яркости источника света, установленное в меню Уровень яркости. Если для параметра Постоянный режим установлено значение Вкл., невозможно изменить Режим света и Уровень яркости.</p> <p>☛ "Настройка яркости" стр.82</p> <p>Приблиз. ост. вр.: если для параметра Постоянный режим установлено значение Вкл., это значение указывает время, в течение которого может поддерживаться постоянная яркость.</p> <p>☛ "Использование функции «Приблиз. ост. вр.»" стр.83</p>
Удален. приемник	<p>Вы можете ограничить прием сигналов управления от пульта дистанционного управления.</p> <p>Если выбрано значение Выкл., выполнение операций с пульта дистанционного управления невозможно. Для выполнения операций с пульта нажмите и удерживайте кнопку [Menu] на нем в течение минимум 15 секунд, чтобы восстановить для этого параметра значение по умолчанию.</p>

Подменю	Функция
Польз. кнопка	<p>Выберите пункты меню Настройка, которые будут назначены кнопкам [User1], [User2]и [User3] на пульте ДУ. Можно назначить следующие параметры. Режим света, Мультипроекция, Разрешение, Телевизионный экран, Показать QR-код, Улучш-е изображ-я, Кадровая интерпол., Меню интерфейса, Воспроизв.контента, USB (USB включено только при установке для параметра Воспроизв.контента значения Вкл.)</p>
Тестовый шаблон	<p>Для настройки проецирования без подключения оборудования можно вывести тестовый шаблон.  "Отображение тестового шаблона" стр.35</p>
Память	<p>Служит для выполнения операций и настроек с функцией памяти.  "Функция памяти" стр.118</p>
Воспроизв.контента	<p>Воспроизв.контента: при установке значения Вкл. можно проигрывать списки воспроизведения, созданные в ПО Epson Projector Content Manager. Эффект наложения*: улучшение цвета и формы изображения. (Эта функция доступна только в том случае, если для параметра Воспроизв.контента установлено значение Вкл.) Просмотр с USB: проигрывание списков воспроизведения, хранящихся на флеш-накопителе USB. (Эта функция доступна только в том случае, если для параметра Воспроизв.контента установлено значение Вкл.)</p>

Подменю	Функция
Сброс	<p>Восстановление стандартных значений всех настроек в меню Настройки, кроме Устройс. аудиовых., Вкл. Подключение, Выкл. Подключение, Буфер интерфейса, Польз. кнопка, Memoгу, Воспроизв.контента. Информацию о восстановлении значений по умолчанию см. в следующем разделе.  "Меню Сброс" стр.175</p>

*Нельзя настроить, если для параметра **Переход края** выбрано **Вкл.**

Меню Расширен.

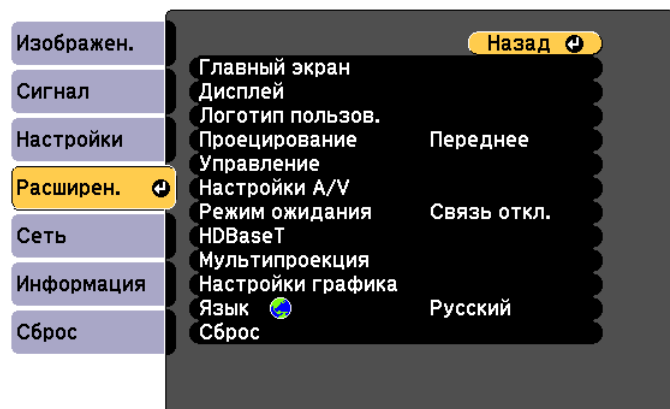

[Esc] / [⏪]:Назад [⏩]:Выбор [Menu]:Выход

Подменю	Функция
Главный экран	<p>Авт.Отобр.Глав.экр.: Если выбрано Вкл., при включении проектора отображается главный экран. Главный экран не отображается, если выбранный источник выдает сигнал изображения при включении проектора.</p> <p>Пользов. функция 1, Пользов. функция 2: Из пяти следующих функций выберите те, которые будут назначены главному экрану. Параметры сегм, Информация, Улучш-е изображ-я, Кадровая интерпол., Split Screen</p>



Подменю	Функция
Дисплей	<p>Задание настроек, относящихся к экрану проектора.</p> <p>Меню "Позиция": Выбор положения, в котором меню будет отображаться на проецируемом изображении.</p> <p>Позиция сообщения: Выбор положения, в котором сообщение будет отображаться на проецируемом изображении.</p> <p>Сообщение: При установке значения Выкл. не отображаются следующие элементы.</p> <p>Названия пунктов при смене параметров Источник, Цветовой режим или Соотношен. сторон, сообщения при отсутствии входного сигнала и предупреждения, такие как Предуп.высокой темп.</p> <p>Фон*: в качестве фона экрана при отсутствии сигнала изображен. можно выбрать Черный, Синий цвет или Логотип.</p> <p>Экран загрузки*: если для этого параметра установлено значение Вкл., при включении проектора на экране будет отображаться Логотип польз.</p> <p>Режим подтвержд.: если для этого параметра установлено значение Выкл., отключить питание можно путем однократного нажатия кнопки [⏻].</p> <p>Увед.оч.возд.ф-ра: можно установить, будет ли включена (Вкл./Выкл.) функция уведомления об очистке воздушного фильтра. Если для этого параметра установлено значение Вкл. и обнаружится засорение воздушного фильтра, на экране появится данное сообщение.</p> <p>Экран: (этот параметр недоступен при проецировании изображен. с компьютера по сети.) установите соотношение сторон и положение экрана для проецирования в соответствии с типом используемого экрана.</p> <p>☛ "Настройки экрана" стр.34</p> <p>Выравнив. панели: коррекция цветовых несовпадений (красный и синий) на экране.</p> <p>☛ "Выравнивание панели" стр.227</p>

Подменю	Функция
	<p>Однородность цвета: регулировка баланса цветового тона для всего экрана.</p> <p>☛ "Однородность цвета" стр.229</p> <p>Поворот меню: поворот меню на 90° градусов.</p>
Логотип поль- льзов. *	<p>Изменение логотипа пользователя, отображаемого в качестве фона в режиме Фон, Кнопка A/V mute и т.п.</p> <p>☛ "Сохранение логотипа пользователя" стр.112</p>
Проецирование	<p>Выберите один из следующих способов проецирования в зависимости от установки проектора.</p> <p>Переднее, Переднепот., Заднее и Заднепотол.</p> <p>При нажатии приблизительно в течение пяти секунд кнопки [A/V Mute] данная настройка меняется следующим образом.</p> <p>Переднее ↔ Переднепот.</p> <p>Заднее ↔ Заднепотол.</p>

Подменю	Функция
Управление	<p>Direct Power On: установите значение Вкл., чтобы проектор включался после подключения к сети.</p> <p>При подключении к сети кабеля питания учитывайте, что проектор будет включаться автоматически и в таких случаях, как восстановление питания после сбоя.</p> <p>Спящий режим: При выборе Вкл. эта функция автоматически останавливает проецирование, если не поступает сигнал изображения и не производится никаких действий.</p> <p>Время спящего реж.: при установке для параметра Спящий режим значения Вкл. можно задать время автоматического выключения проектора в интервале от одной до 30 минут.</p> <p>Высотный режим: при использовании проектора на высоте более 1500 м следует задать значение Вкл.</p> <p>Автопоиск источн.: При выборе Вкл. проектор автоматически определяет сигнал изображения от другого источника входного сигнала и проецирует изображение, когда отсутствует сигнал изображения от текущего источника входного сигнала.</p> <p>Автовкл. питания: При выборе портов Компьютер или BNC проектор включается автоматически, если поступают сигналы от портов Computer или BNC, даже при нахождении в спящем режиме.</p> <p>Источник запуска: выбор источника для проецирования в случае включения проектора в режиме "Воспроизв.контента".</p> <p>Настр. откл. A/V: Выполнение настроек, относящихся к отключению A/V.</p> <ul style="list-style-type: none"> • Освещение: Укажите количество секунд для освещения во время вывода изображения. • Затенение: Укажите количество секунд для затенения во время скрытия изображения. • Таймер откл. A/V: Если при активированной функции "A/V Mute" выбрано Вкл. и в течение 2 часов не

Подменю	Функция
	<p>выполняются никакие операции, проектор выключается автоматически.</p> <ul style="list-style-type: none"> • Включение A/V: Активированную функцию Кнопка A/V mute можно отключить нажатием кнопки [A/V Mute] (или подав команду на снятие отключения A/V). <p>При установленном значении Любой сигнал включить звук A/V можно выполнением любой операции на проекторе.</p> <p>☛ "Временное подавление изображения и звука (Кнопка A/V mute)" стр.110</p> <p>Дополнительно: Настройка следующих параметров.</p> <ul style="list-style-type: none"> • Звуковой сигнал: при установленном значении Вкл. раздается звуковой сигнал подтверждения для уведомления о включении или выключении питания или о завершении охлаждения. • Индикаторы: При выборе Выкл. индикаторы проектора не горят, кроме индикаторов ошибок или предупреждений. • Место сохр.журн.: установка места для сохранения журналов операций проектора. Выберите USB и внутрен. память для сохранения журналов на USB флеш-накопителе, подключенном к порту USB-A проектора. Журналы сохраняются на USB флеш-накопителе в виде текстовых файлов (.log). Сохраняются следующие журналы. <ul style="list-style-type: none"> - Сведения об ошибках - Сведения о лазере - Журналы температуры - Журналы операций • Диапаз.пакет.наст.: Выберите Все для копирования всех параметров меню с помощью функции пакетной настройки. Выберите Ограниченный, если не хотите копировать следующие параметры. <ul style="list-style-type: none"> - EDID из меню Сигнал

Подменю	Функция
	<p>- Меню Сеть</p> <ul style="list-style-type: none"> • Тип объектива: Выберите номер модели при использовании следующих объективов. ELPLS04, ELPLU02, ELPLR04, ELPLW04, ELPLM06, ELPLM07, ELPLL07 <p>Дата и время: выполните настройки системного времени проектора.</p> <p>☛ "Настройка времени" стр.47</p> <p>Калибр. объектива: Получение информации об объективе. установленном на проекторе.</p>
Настройки A/V	<p>Выход A/V: Выберите Всегда, чтобы выводить звук и изображения на внешнее устройство, даже когда проектор находится в режиме ожидания.</p> <p>Выход на монитор: выберите вывод источника изображения на внешний монитор, когда проектор находится в режиме ожидания. Если установлено значение Авто, аналоговые сигналы RGB с порта Computer или BNC выводятся в зависимости от того, какой источник был выбран при выключении проектора.</p> <p>Настройки аудио: выполните настройки, относящиеся к звуку.</p> <ul style="list-style-type: none"> • Выход аудио: Выбор звука для вывода во время проецирования изображений с порта Computer, BNC или DVI-D. Если выбран режим Авто, звук выводится с аудиовхода, соответствующего каждому видеовходу. ☛ "Подключение оборудования" стр.51 • Выход аудио HDMI: выберите источник звука при проецировании изображений из порта HDMI. При выборе HDMI звук для изображения выводится как есть. При выборе Аудио3 звук выводится из порта Audio3.

Подменю	Функция
Режим ожидания	<p>Если выбран параметр Связь вкл., в режиме ожидания проектора можно выполнять следующие операции.</p> <ul style="list-style-type: none"> • Контроль проектора и управление им по сети. • Вывод звука и изображений на внешнее устройство (только если для параметра Выход A/V установлено значение Всегда). • Связь через порт HDBaseT включена (только если для параметра Управление и связь установлено значение Вкл.). <div style="border: 1px solid black; padding: 5px; margin-top: 10px;">  <p>Если мониторинг проектора или управление им осуществляется посредством беспроводной ЛВС, установите для параметра Режим. соед. значение Дополнительно.</p> <p> Сеть - Сеть WLAN - Режим. соед. стр.166</p> </div>

Подменю	Функция
HDBaseT	<p>Управление и связь: (нельзя настроить, если для параметра Extron XTP установлено значение Вкл.) Если установить значение Вкл., будут активированы "Связь по сети Ethernet", "Последовательная связь" и "Проводной пульт ДУ" через дополнительное устройство HDBaseT Transmitter, подключенное к порту HDBaseT.</p> <p>Extron XTP: установите значение Вкл. при подключении передатчика Extron XTP или переключателя к порту HDBaseT. Более подробную информацию о системе XTP см. на веб-странице Extron Web. http://www.extron.com/</p> <div style="border: 1px solid black; padding: 5px; margin-top: 10px;">  <ul style="list-style-type: none"> • При установке параметра Управление и связь или Extron XTP на Вкл. Режим ожидания автоматически устанавливается на Связь вкл. • При установке параметра Управление и связь или Extron XTP на Вкл. порты LAN, RS-232 и Remote отключаются. • Если для параметра Extron XTP установлено значение Вкл., вентилятор может вращаться в режиме ожидания, но это не является неисправностью. </div>

Подменю	Функция
Мультипроекция	<p>Выполнение настроек при проецировании с нескольких проекторов.</p> <p>☛ "Функция мультипроекции" стр.96</p> <p>ID проектора: установите номер идентификатора от 01 до 30. Значение Выкл. означает, что ID не задан.</p> <p>☛ "Настройки ID" стр.45</p> <p>Распол. мозаикой: Настройка количества полиэкранов и положения каждого проецируемого изображения.</p> <p>☛ "Мозаика" стр.97</p> <p>Геометр. коррекция: Корректирует искажения проецируемого изображения.</p> <p>☛ "Корректировка искажения проецируемого изображения" стр.68</p> <p>Переход края: Корректировка краев между несколькими изображениями для создания плавного экрана.</p> <p>☛ "Переход края" стр.97</p> <p>Уровень черного: коррекция несовпадения яркости и тона областей, где происходит наложение изображен., и областей, где наложение не происходит.</p> <p>☛ "Уровень черного" стр.99</p> <p>Масштаб: при использовании нескольких проекторов для проецирования одного изображения отрегулируйте диапазон изображения, отображаемый одним проектором.</p> <p>☛ "Отображение масштабированного изображения" стр.103</p> <p>Цветовой режим: выбор соответствующего цветового режима в зависимости от типа изображения и условий среды. Выберите одинаковый цветовой режим для всех проекторов.</p> <p>Парам. Яркость: настройка яркости источника света.</p> <p>☛ "Настройка яркости" стр.82</p> <p>Подбор цветов: устранение различий в оттенках и яркости различных изображений.</p> <p>☛ "Подбор цветов" стр.103</p>

Подменю	Функция
	<p>Однородность цвета: регулировка баланса цветового тона для всего экрана.</p> <p>☛ "Однородность цвета" стр.229</p> <p>Сброс: все значения, настроенные в меню Мультипроекция, можно сбросить до значений по умолчанию.</p>
Настройки графика	<p>Настройка графика проектора для выполнения им определенных операций в предписанное время.</p> <p>☛ "Функция планирования" стр.120</p>
Язык	<p>Выбор языка отображаемых сообщений и меню.</p>
Сброс	<p>Все значения, настроенные в меню Расширен., можно сбросить до значений по умолчанию. Следующие параметры, однако, не могут быть сброшены.</p> <p>Тип экрана, Положение экрана, Выравнив. панели, Однородность цвета, Проецирование, Высотный режим, Автопоиск источн., Включение A/V, Тип объектива, Дата и время, Калибр. объектива, Выход A/V, Выход на монитор, Режим ожидания, Управление и связь, Extron XTP, ID проектора, Распол. мозаикой, Переход края, Уровень черного, Масштаб, Цветовой режим, Парам. Яркость, Подбор цветов, Язык</p> <p>Информацию о восстановлении значений по умолчанию см. в следующем разделе.</p> <p>☛ "Меню Сброс" стр.175</p>

* Если для параметра **Защита логотипа** установлено значение **Вкл.** в разделе **Защита паролем**, настройки, относящиеся к логотипу пользователя, невозможно изменить. Для внесения изменений нужно установить для параметра **Защита логотипа** значение **Выкл.**

☛ "Организация работы пользователей (Защита паролем)" [стр.124](#)

Меню Сеть

Если для параметра **Защита сети** установлено значение **Вкл.** в разделе **Защита паролем**, будет отображено сообщение и изменить настройки сети будет невозможно. Установите для параметра **Защита сети** значение **Выкл.** и выполните настройку сети.

☛ "Настройка параметра Защита паролем" [стр.124](#)

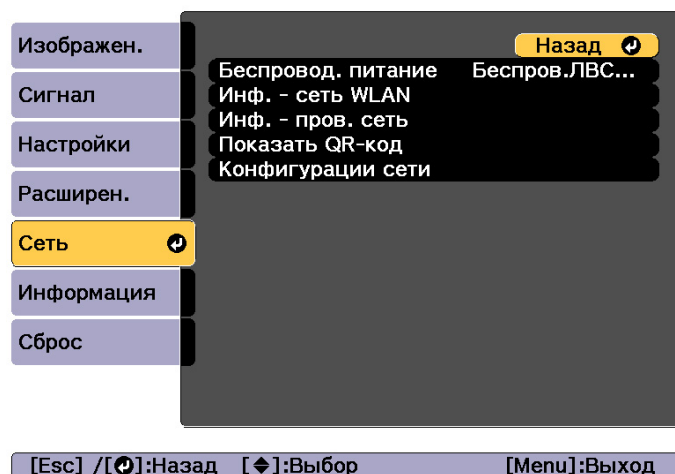

Подменю	Функция
Беспровод. питание	Установите для этого параметра значение Беспров.ЛВС вкл. , если проектор и компьютер подключены по беспроводной локальной сети. Если вы не хотите подключаться через беспроводную сеть, то установите значение Выкл. для предотвращения несанкционированного доступа.

Подменю	Функция
Инф. - сеть WLAN	<p>Вывод следующей информации о настройке сети.</p> <ul style="list-style-type: none"> • Режим. соед. • Система беспроводной ЛВС • Уровень антенны • Имя проектора • SSID • DHCP • Адрес IP • Маска подсети • Адрес шлюза • MAC-адрес • Региональный код <p>Если выбрано значение IPv6, отображается следующая информация.</p> <ul style="list-style-type: none"> • Адрес IPv6 (вруч.): Адрес IPv6, Длина префикса, Адрес шлюза • Адрес IPv6 (авто): Временный адрес, Адрес в лок. сегм., Адр. без уч. сост., Адрес с уч. сост.
Инф. - пров. сеть	<p>Вывод следующей информации о настройке сети.</p> <ul style="list-style-type: none"> • Имя проектора • DHCP • Адрес IP • Маска подсети • Адрес шлюза • MAC-адрес • Адрес IPv6 (вруч.): Адрес IPv6, Длина префикса, Адрес шлюза • Адрес IPv6 (авто): Временный адрес, Адрес в лок. сегм., Адр. без уч. сост., Адрес с уч. сост.
Показать QR-код	При подключении устройств под управлением ОС Android или iOS с использованием приложения Epson iProjection считайте отображаемый QR-код.

Подменю	Функция
Конфигурации сети	Для настройки объектов сети доступны следующие меню. Основные, Сеть WLAN, Проводная ЛВС, Уведомл., Другое, Сброс

Замечания по работе с меню Сеть

Выбор пунктов в основном меню и в меню нижних уровней, а также изменение выбранных элементов аналогичны операциям в меню Настройка.

По завершении обязательно войдите в меню **Готово** и выберите **Да**, **Нет** или **Отм.** При выборе вариантов **Да** или **Нет** происходит возврат в меню Настройка.

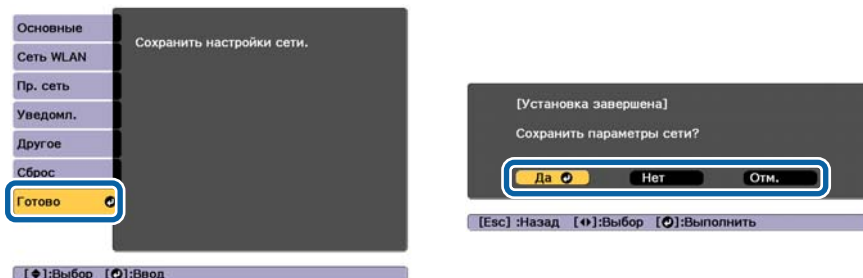

Да: сохранение настроек и выход из меню Сеть.

Нет: выход из меню Сеть без сохранения настроек.

Отм.: продолжает отображаться меню Сеть.

Работа с виртуальной клавиатурой

Меню Сеть содержит элементы, которые требуют ввода буквенно-цифровых символов в процессе установки. В этом случае отображается следующая виртуальная клавиатура. С помощью кнопок [▲][▼][◀][▶] переместите курсор на требуемую клавишу и затем нажмите

кнопку [↵] для ввода выбранного символа. Вводите цифры, удерживая нажатой кнопку [Num] на пульте и нажимая цифровые кнопки. По окончании ввода нажмите на клавиатуре клавишу **Finish**, чтобы подтвердить введенное значение. Для отмены ввода нажмите на клавиатуре клавишу **Cancel**.



- При каждом нажатии клавиши **CAPS** и клавиши [↵] происходит переключение между верхним и нижним регистром клавиатуры.
- При каждом нажатии клавиши **SYM1/2** и клавиши [↵] происходит изменение символьных клавиш в рамке.

Можно ввести символы следующих типов.

Числа	0123456789
Буквы	ABCDEFGHIJKLMNOPQRSTUVWXYZ abcdefghijklmnopqrstuvwxyz
Знаки	!"#\$%&'()*+,-./:;<=>?@[\\]^_`{ }~

Меню Основные

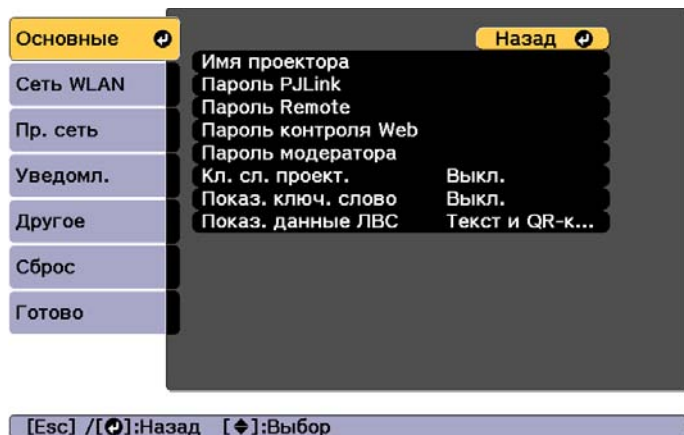

Подменю	Функция
Имя проектора	Введите имя проектора, используемое для идентификации проектора в сети. При редактировании разрешается ввести не более 16 однобайтных буквенно-цифровых символов. (" * + , / ; < = > ? [\] [\] ` и пробелы использовать нельзя.)
Пароль PjLink	Установите пароль, который будет использоваться для доступа к проектору с использованием совместимого с PjLink программного обеспечения. Вы можете ввести до 32 однобайтных буквенно-цифровых символов. (Нельзя использовать пробелы и специальные знаки.) ☛ "О проекторе PjLink" стр.244
Пароль Remote	Задайте пароль для использования функции Remote в Epson Web Control. Вы можете ввести до 8 однобайтных буквенно-цифровых символов. (* : и пробелы нельзя использовать.) Имя пользователя по умолчанию — EPSONREMOTE, пароль по умолчанию — guest. ☛ "Изменение настроек с помощью веб-браузера (Epson Web Control)" стр.232

Подменю	Функция
Пароль контроля Web	Задайте пароль для аутентификации при выполнении настроек и управлении проектором с использованием функции Контроль Web в Epson Web Control. Вы можете ввести до 8 однобайтных буквенно-цифровых символов (* : и пробелы нельзя использовать). Имя пользователя по умолчанию — EPSONWEB, пароль по умолчанию — admin. ☛ "Изменение настроек с помощью веб-браузера (Epson Web Control)" стр.232
Пароль модератора	Введите пароль аутентификации из четырех цифр для использования приложения Epson iProjection при подключении к проектору в качестве модератора. (По умолчанию пароль не установлен).
Кл. сл. проект.	Установите значение Вкл. , чтобы включить пароль для защиты от случайного проецирования изображений другими пользователями. Для проецирования изображений с компьютера или мобильного устройства необходимо ввести отображаемое на проецируемом экране ключевое слово в приложении Epson iProjection.
Показ. ключ. слово	Если для этого параметра установлено значение Вкл. , на проецируемом экране отображается ключевое слово проектора при подключении к проектору с помощью приложения Epson iProjection. Эта функция доступна только в том случае, если для параметра Кл. сл. проект. установлено значение Вкл.
Показ. данные ЛВС	Настройка формата отображения для информации о сети проектора. Если отображается QR-код, к сети можно подключиться, просто считав его в Epson iProjection. Параметр Текст и QR-код устанавливается по умолчанию.

Меню Сеть WLAN

Для подключения проектора к компьютеру с помощью беспроводной ЛВС установите модуль беспроводной ЛВС (ELPAP10).

☛ "Установка модуля беспроводной ЛВС" [стр.58](#)

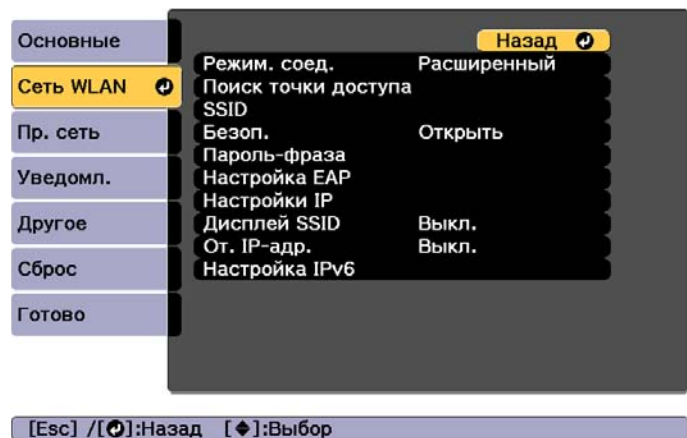

Подменю	Функция
Режим. соед.	<p>При подключении проектора к компьютеру через беспроводную локальную сеть выберите используемый режим подключения.</p> <p>Быстрый. Обеспечивает прямое подключение к смартфону, планшету или компьютеру по беспроводной локальной сети.</p> <p>Расширенный. Обеспечивает подключение к смартфону, планшету или компьютеру через точку доступа беспроводной локальной сети. Соединение устанавливается в режиме инфраструктуры.</p>
Поиск точки доступа	<p>При установке для параметра Режим. соед. значения Расширенный можно произвести поиск окружающих точек доступа и установить SSID для подключения к данным точкам доступа. В зависимости от настроек точки доступа они могут не отображаться в списке.</p> <p>☛ "Экран Поиск точки доступа" стр.170</p>



Подменю	Функция
SSID	<p>Введите SSID. Если для системы беспроводной ЛВС, в которой находится проектор, предусмотрен SSID (идентификатор станции-источника), то нужно ввести SSID.</p> <p>Вы можете ввести до 32 однобайтных буквенно-цифровых символов.</p>
Безоп.	<p>Выберите тип защиты в соответствии с параметрами беспроводной ЛВС.</p> <p>Открыть: Настройки безопасности не установлены.</p> <p>WPA2-PSK: обмен данными происходит с использованием настроек безопасности WPA2. Для шифрования используется способ AES. При установке соединения от компьютера к проектору введите значение, установленное в идентификационной фразе.</p> <p>WPA/WPA2-PSK*: подключение в частном режиме WPA. Способ шифрования выбирается автоматически в соответствии с настройками точки доступа. Установите такую же идентификационную фразу, как и на точке доступа.</p> <p>WPA2-EAP*: обмен данными происходит с использованием настроек безопасности WPA2. Для шифрования используется способ AES.</p> <p>WPA/WPA2-EAP*: подключение в корпоративном режиме WPA. Способ шифрования выбирается автоматически в соответствии с настройками точки доступа.</p>

Подменю	Функция
Пароль-фраза	<p>Введите пароль-фразу, использующуюся для подключения к сети при установке параметра Безоп. на WPA2-PSK или WPA/WPA2-PSK.</p> <p>Можно ввести от 8 до 63 однобайтовых буквенно-цифровых символов.</p> <p>В меню Конфигурация можно ввести не более 32 символов. Если вводится более 32 символов, используйте для ввода текста браузер.</p> <p>☛ "Изменение настроек с помощью веб-браузера (Epson Web Control)" стр.232</p> <p>Если для параметра Режим. соед. установлено значение Быстрый, устанавливается начальная пароль-фраза.</p>

Подменю	Функция
Настройка EAP	<p>Установите протоколы для аутентификации WPA2-EAP и WPA/WPA2-EAP.</p> <p>Тип EAP: выберите протокол сертификации.</p> <ul style="list-style-type: none"> • PEAP: Протокол аутентификации, который широко используется в серверах Windows. • PEAP-TLS: Протокол аутентификации, который используется в серверах Windows. Установите данное значение при использовании клиентского сертификата. • EAP-TLS: Протокол аутентификации, который широко используется для клиентского сертификата. • EAP-FAST, LEAP: выберите данное значение при использовании этих протоколов аутентификации. <p>Имя пользователя: введите имя пользователя, которое будет использоваться для аутентификации. Вы можете ввести до 64 однобайтных буквенно-цифровых символов.</p> <p>В меню настройки можно ввести не более 32 символов. Если вводится более 32 символов, используйте для ввода текста браузер.</p> <p>☛ "Изменение настроек с помощью веб-браузера (Epson Web Control)" стр.232</p> <p>Если требуется также ввести имя домена, добавьте имя домена перед именем пользователя, разделив их обратной косой чертой (имя домена\имя пользователя).</p> <p>Пароль: введите пароль, используемый для аутентификации в PEAP, EAP-FAST, LEAP. Вы можете ввести до 64 однобайтных буквенно-цифровых символов. В меню настройки можно ввести не более 32 символов. Если вводится более 32 символов, используйте для ввода текста браузер.</p> <p>☛ "Изменение настроек с помощью веб-браузера (Epson Web Control)" стр.232</p> <p>После ввода пароля и выбора Завершить значение будет установлено и отображено в виде звездочек (*).</p> <p>Сертиф. клиента: импорт сертификатов клиента для использования с PEAP-TLS и EAP-TLS.</p>

Подменю	Функция
	<p>Прв. серт. серв.: установите значение Вкл., чтобы выполнять проверку сертификата сервера сертификации. Для проверки сертификата сервера необходимо установить сертификат ЦС.</p> <p>Сертификат ЦС: импорт сертификатов ЦС для использования с PEAP, PEAP-TLS, EAP-TLS и EAP-FAST.</p> <p>Имя RADIUS-серв.: укажите имя сервера сертификации. Вы можете ввести до 32 однобайтных буквенно-цифровых символов.</p>
Канал	Можно выбрать каналы, используемые для подключения в режиме Быстрый. При возникновении помех от других сигналов воспользуйтесь другим каналом.
Настройки IP*	<p>Установка параметров сети.</p> <p>DHCP: Установите значение Вкл. для настройки сетевых параметров по протоколу DHCP. Если установлено значение Вкл., невозможно установить дополнительные адреса.</p> <p>Адрес IP: ввод присвоенного проектору адреса IP. Можно ввести число от 0 до 255 в каждом поле адреса. Однако следующие IP-адреса использовать нельзя. 0.0.0.0, 127.x.x.x, от 224.0.0.0 до 255.255.255.255 (где x — число от 0 до 255)</p> <p>Маска подсети: ввод маски подсети проектора. Можно ввести число от 0 до 255 в каждом поле адреса. Однако следующие маски подсети использовать нельзя. 0.0.0.0, 255.255.255.255</p> <p>Адрес шлюза: ввод IP-адреса шлюза для проектора. Можно ввести число от 0 до 255 в каждом поле адреса. Однако следующие значения параметра Адрес шлюза не могут использоваться. 0.0.0.0, 127.x.x.x, от 224.0.0.0 до 255.255.255.255 (где x — число от 0 до 255)</p>
Дисплей SSID	Чтобы не показывать SSID на экране ожидания LAN, установите для этого параметра значение Выкл.

Подменю	Функция
От. IP-адр.	Чтобы не показывать IP-адрес на экране ожидания ЛВС, установите для этого параметра значение Выкл.

Подменю	Функция
Настройка IPv6	<p>Установка настроек для использования протоколов IPv6.</p> <div style="border: 1px solid black; padding: 5px; margin: 10px 0;">  <ul style="list-style-type: none"> • Протоколы IPv6 поддерживаются следующими функциями. <ul style="list-style-type: none"> - Epson Web Control - PjLink • Если адрес IPv6 устанавливается вручную, настройте параметры в разделе Дополнительно приложения Epson Web Control. •  "Изменение настроек с помощью веб-браузера (Epson Web Control)" стр.232 </div> <p>IPv6: установите значение Вкл. при использовании протоколов IPv6. При использовании IPv6 убедитесь, что установлен адрес в локальном сегменте. Это идентификатор интерфейса, состоящий из fe80:: и MAC-адреса проектора.</p> <p>Автонастройка: установите значение Вкл., чтобы автоматически присвоить адрес IPv6 из объявления маршрутизатора (RA). Адрес состоит из следующих элементов.</p> <ul style="list-style-type: none"> • Адр. без уч. сост. (0–6): создается автоматически объединением префикса из объявления маршрутизатора (RA) и идентификатора интерфейса, созданного на основе MAC-адреса проектора. • Адрес с уч. сост. (0–1): создается автоматически DHCP-сервером с использованием DHCPv6. <p>Использ. врем. адрес: установите значение Вкл., чтобы временно утвердить адрес IPv6 (0–1), если для параметра Автонастройка установлено значение Вкл.</p>

*Можно выбрать, только если для параметра Режим. соед. установлено значение **Расширенный**.

Тип безопасности

Если для дополнительного или входящего в комплект поставки модуля беспроводной ЛВС включен режим **Расширенный**, настоятельно рекомендуется настроить параметры безопасности.

Стандарт шифрования WPA повышает уровень безопасности беспроводных сетей. Проектором поддерживаются способы шифрования TKIP и AES.

Стандарт WPA также включает функции проверки подлинности пользователя. Проверка подлинности WPA включает два метода: с использованием сервера идентификации или проверку подлинности между компьютером и точкой доступа без участия сервера. Данный проектор поддерживает последний метод, без использования сервера.



Дополнительные сведения о параметрах можно получить от своего администратора сети.

Экран Поиск точки доступа

В списке будут отображены обнаруженные точки доступа.

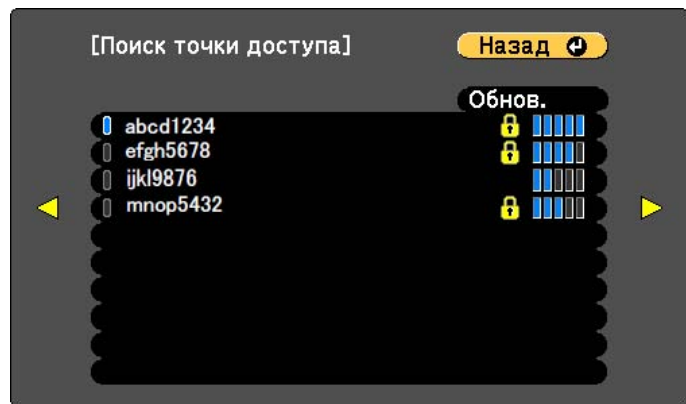

[Esc] / [↶]:Назад [↷]:Выбор

Подменю	Функция
Обнов.	Повторный поиск точки доступа.
	Указывает на уже установленные точки доступа.
	Указывает на все точки доступа, для которых установлены настройки безопасности. Если вы выбрали точку доступа, для которой не установлены настройки безопасности, отображается меню Беспроводная ЛВС. Если вы выбрали точку доступа, для которой установлены настройки безопасности, отображается меню Безоп. Выберите тип настроек безопасности в соответствии с настройками безопасности для точки доступа.

Меню Пр. сеть

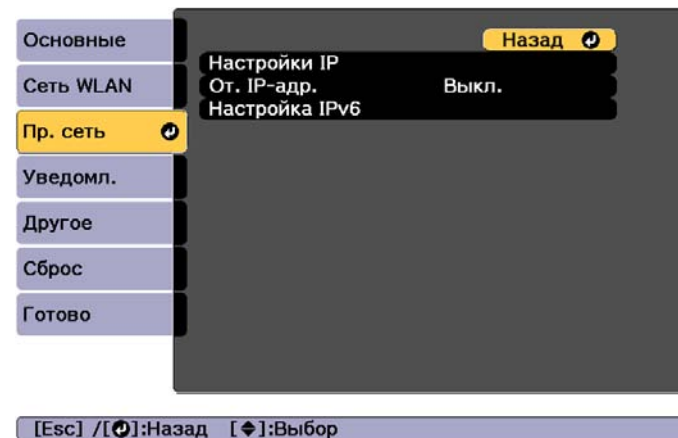

Подменю	Функция
Настройки IP	<p>Задание настроек, относящихся к следующим адресам.</p> <p>ДНСР: Установите значение Вкл. для настройки сетевых параметров по протоколу ДНСР. Если установлено значение Вкл., невозможно установить дополнительные адреса.</p> <p>Адрес IP: ввод присвоенного проектору адреса IP. Можно ввести число от 0 до 255 в каждом поле адреса. Однако следующие IP-адреса использовать нельзя. 0.0.0.0, 127.x.x.x, от 224.0.0.0 до 255.255.255.255 (где x — число от 0 до 255)</p> <p>Маска подсети: ввод маски подсети проектора. Можно ввести число от 0 до 255 в каждом поле адреса. Однако следующие маски подсети использовать нельзя. 0.0.0.0, 255.255.255.255</p> <p>Адрес шлюза: ввод IP-адреса шлюза для проектора. Можно ввести число от 0 до 255 в каждом поле адреса. Однако следующие значения параметра Адрес шлюза не могут использоваться. 0.0.0.0, 127.x.x.x, от 224.0.0.0 до 255.255.255.255 (где x — число от 0 до 255)</p>

Подменю	Функция
От. IP-адр.	Чтобы не показывать IP-адрес на экране ожидания ЛВС, установите для этого параметра значение Выкл.
Настройка IPv6	<p>Установка настроек для использования протоколов IPv6.</p> <div style="border: 1px solid black; padding: 5px; margin: 10px 0;"> <ul style="list-style-type: none"> • Протоколы IPv6 поддерживаются следующими функциями. <ul style="list-style-type: none"> - Epson Web Control - PLink • Если адрес IPv6 устанавливается вручную, настройте параметры в разделе Дополнительно приложения Epson Web Control. <ul style="list-style-type: none"> ☛ "Изменение настроек с помощью веб-браузера (Epson Web Control)" стр.232 </div> <p>IPv6: установите значение Вкл. при использовании протоколов IPv6. При использовании IPv6 убедитесь, что установлен адрес в локальном сегменте. Это идентификатор интерфейса, состоящий из fe80:: и MAC-адреса проектора.</p> <p>Автонастройка: установите значение Вкл., чтобы автоматически присвоить адрес IPv6 из объявления маршрутизатора (RA). Адрес состоит из следующих элементов.</p> <ul style="list-style-type: none"> • Адр. без уч. сост. (0–6): создается автоматически объединением префикса из объявления маршрутизатора (RA) и идентификатора интерфейса, созданного на основе MAC-адреса проектора. • Адрес с уч. сост. (0–1): создается автоматически DHCP-сервером с использованием DHCPv6. <p>Использ. врем. адрес: установите значение Вкл., чтобы временно утвердить адрес IPv6 (0–1), если для параметра Автонастройка установлено значение Вкл.</p>

Меню Уведомл.

Если этот параметр настроен, вы будете получать по электронной почте уведомления в случае проблем и предупреждений для проектора.

☛ "Чтение уведомлений об ошибках" [стр.242](#)

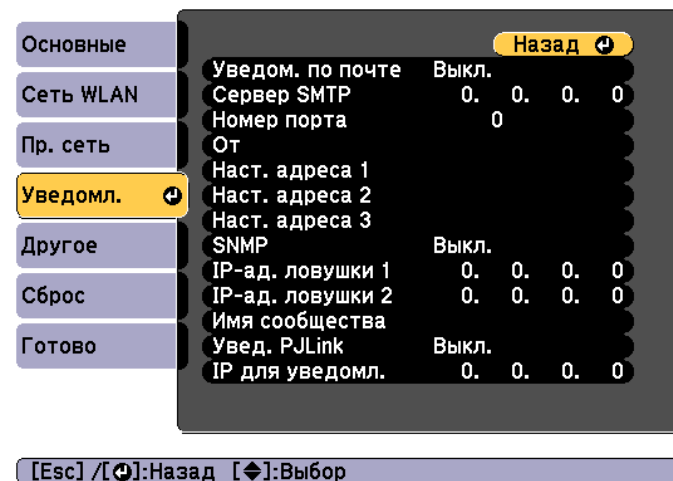

Подменю	Функция
Уведом. по почте	Установите значение Вкл. , чтобы сообщения об ошибках и предупреждения проектора отправлялись на заранее заданные адреса электронной почты.
Сервер SMTP	Можно ввести Адрес IP сервера SMTP проектора. Можно ввести число от 0 до 255 в каждом поле адреса. Однако следующие IP-адреса использовать нельзя. 127.x.x.x, от 224.0.0.0 до 255.255.255.255 (где x — число от 0 до 255)
Номер порта	Вы можете ввести номер порта для сервера SMTP. Значение по умолчанию: 25. Можно ввести числа от 1 до 65535.

Подменю	Функция
От	Ввод адрес электронной почты отправителя. Вы можете ввести до 64 однобайтных буквенно-цифровых символов. В меню настройки можно ввести не более 32 символов. Если вводится более 32 символов, используйте для ввода текста браузер. (" () , : ; < > [\] и пробелы нельзя использовать.) ☛ "Изменение настроек с помощью веб-браузера (Epson Web Control)" стр.232
Наст. адреса 1/ Наст. адреса 2/ Наст. адреса 3	Задание адреса электронной почты получателя для отправки сообщений с уведомлениями и контента уведомлений. Можно зарегистрировать до трех адресов назначения. Вы можете ввести до 64 однобайтных буквенно-цифровых символов. В меню настройки можно ввести не более 32 символов. Если вводится более 32 символов, используйте для ввода текста браузер. (" () , : ; < > [\] и пробелы нельзя использовать.) ☛ "Изменение настроек с помощью веб-браузера (Epson Web Control)" стр.232
SNMP	Установите значение Вкл. , чтобы контролировать проектор по протоколу SNMP. Для наблюдения за проектором необходимо установить программу-менеджер SNMP. SNMP должен управляться администратором сети. По умолчанию установлено значение Выкл.
IP-ад. ловушки 1/IP-ад. ловушки 2	Можно зарегистрировать до двух IP-адресов назначения для уведомления по ловушкам SNMP. Можно ввести число от 0 до 255 в каждом поле адреса. Однако следующие IP-адреса использовать нельзя. 127.x.x.x, от 224.0.0.0 до 255.255.255.255 (где x — число от 0 до 255)
Имя сообщества	Установите имя сообщества SNMP. Вы можете ввести до 32 однобайтных буквенно-цифровых символов. (Нельзя использовать пробелы и специальные знаки).
Увед. PjLink	Установите для этого параметра значение Вкл. , чтобы использовать функцию уведомления PjLink.

Подменю	Функция
IP для уведомл.	Введите адрес IP компьютера, на который требуется отправлять уведомления о рабочем состоянии проектора с использованием функции уведомления PjLink. Можно ввести число от 0 до 255 в каждом поле адреса. Однако следующие IP-адреса использовать нельзя. 127.x.x.x, от 224.0.0.0 до 255.255.255.255 (где x — число от 0 до 255)

Меню Другое

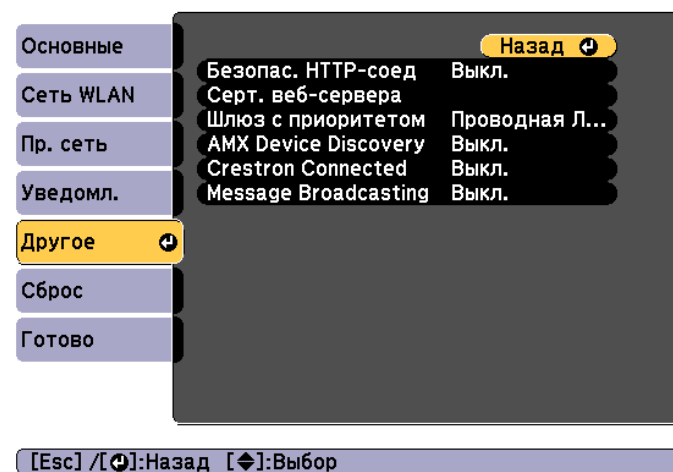

Подменю	Функция
Безопас. HTTP-соед	Для дополнительной безопасности во время обмена данными между проектором и компьютером при использовании Epson Web Control данные шифруются. При настройке безопасности в Epson Web Control для этого параметра рекомендуется установить значение Вкл.
Серт. веб-сервера	Импорт сертификата веб-сервера, используемого для функции "Безопасное HTTP-соединение".

Подменю	Функция
Шлюз с приоритетом	В качестве шлюза с приоритетом выберите Проводная или Беспровод.
AMX Device Discovery	Если вы хотите разрешить AMX Device Discovery распознавать проектор, установите здесь значение Вкл. Установите для этого параметра значение Выкл. , если вы не подключены к окружению, управляемому контроллером от компании AMX или посредством AMX Device Discovery.
Crestron Connected	Устанавливайте для этого параметра значение Вкл. только при мониторинге проектора и управления им по сети с помощью программы Crestron Connected®. В противном случае установите для этого параметра значение Выкл.  "О программе Crestron Connected®" стр.245 Новые настройки будут применены после перезапуска проектора. Установив для этого параметра значение Вкл. , вы не сможете использовать функцию Message Broadcasting в ПО Epson Projector Management.
Message Broadcasting	Установите для этого параметра значение Вкл. , чтобы получить информацию, отправленную с помощью функции Message Broadcasting в программе Epson Projector Management. Программу и руководства пользователя можно загрузить со следующего веб-сайта. http://www.epson.com

Меню Сброс

Производит сброс всех настроек сети.

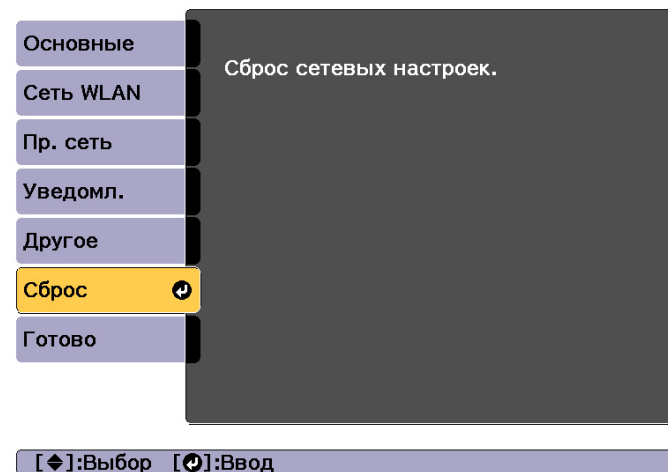

Подменю	Функция
Сброс сетевых настроек.	Чтобы выполнить сброс всех параметров сети, выберите Да.

Меню Информация (только отображение)

Позволяет проверить состояние сигналов проецируемых изображений и состояние проектора. Отображаемые элементы зависят от источника проецируемых изображений.

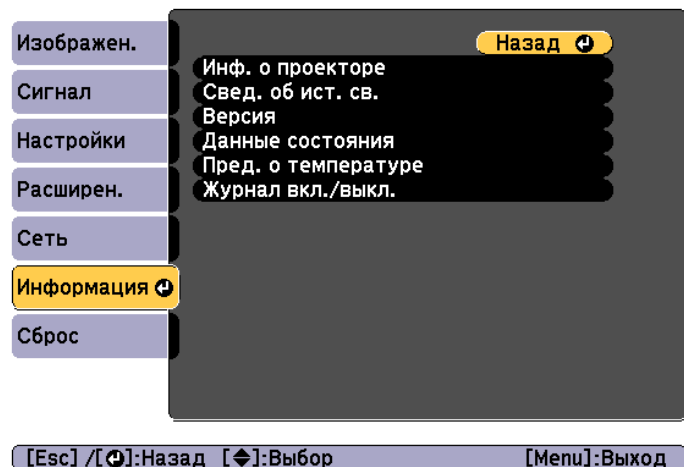

Подменю		Функция
Инф. о проекторе	Часы работы*	Отображение времени работы проектора после включения.
	Источник	Название источника для подключенного оборудования, с которого в данный момент выполняется проецирование.
	Входной сигнал	Отображение настроек параметра Входной сигнал в меню Сигнал в соответствии с источником.
	Разрешение	Отображение разрешения.
	Част. обновления	Отображение параметра Част. обновления.

Подменю	Функция
Синх. Инфо	Отображение информации о сигнале изображения. Эта информация может понадобиться при необходимости сервисного обслуживания.
Состояние	Информация об ошибках, возникших при работе проектора. Эта информация может понадобиться при необходимости сервисного обслуживания.
Серийный номер	Отображение серийного номера проектора.
Тип объектива	Отображение номера модели объектива.
Event ID	Если проблемы происходят при подключении проектора и компьютера через сеть, сведения о проблеме отображаются с помощью Event ID. Сведения об интерпретации Event ID см. на следующей странице. ☛ "Информация об Event ID" стр.218
Ур. сигн. HDBaseT	Отображение информации об уровне сигнала изображения, поступающего через порт HDBaseT. Отображение желтым цветом указывает на уменьшение уровня сигнала. Рекомендуются следующие уровни сигнала. <ul style="list-style-type: none"> • 1080p: 16 дБ или выше • 4K: 18 дБ или выше
Свед. об ист. св.	Нараб. ист. света Отображается время работы источника света в соответствии с его режимом.

Подменю		Функция
	Приблиз. ост. вр.	Если для параметра Постоянный режим установлено значение Вкл. , это значение указывает время, в течение которого может поддерживаться постоянная яркость источника света.
Версия	Main Video2 Sub Sub2 HDMI HDBaseT HDBaseT2	Отображение информации о версии микропрограммы проектора.
Данные состояния		Отображение состояния проектора. ☛ "Считывание данных состояния" стр.197
Пред. о температуре		Отображение предупреждения о высокой температуре. Если выбрано значение Детали , то при отображении предупреждения или ошибки можно просмотреть в подробных журналах записи событий, произошедших до и после обнаружения ошибки.
Журнал вкл./выкл.		Отображение журналов включения и выключения питания.

*В течение первых 10 часов суммарное время эксплуатации отображается в виде "0Н" (0 ч.). 10 часов и более отображаются в виде "10Н", "11Н" и так далее.

Меню Сброс

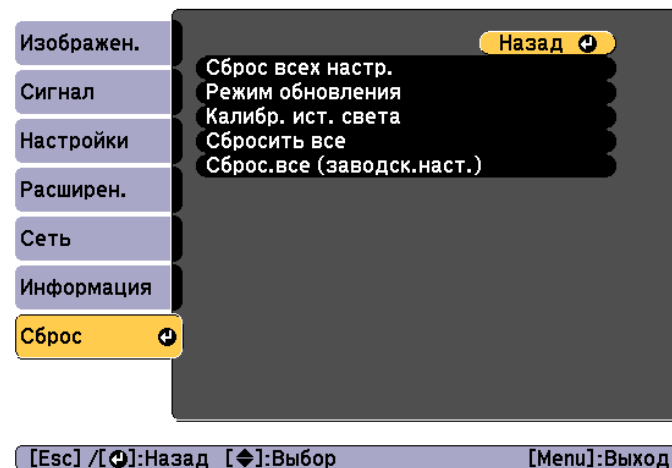

Подменю	Функция
Сброс всех настр.	Сброс всех имен и настроек, сохраненных в разделах Память, Полож. объектива и Геометр. коррекция . ☛ "Функция памяти" стр.118
Режим обновления	Выполнение настроек, связанных с Режим обновления. <ul style="list-style-type: none"> • Счетчик времени: установка Режим обновления. • Сообщение: установка отображения сообщений в процессе обновления. • Старт: удаление остаточных (фантомных) изображений, оставшихся на проецируемом изображении. Проектор отключается по истечении заданного времени. При нажатии любой клавиши на панели управления или пульта ДУ отображается запрос на продолжение использования Режим обновления.

Подменю	Функция
Калибр. ист. света	<p>Выполнение настроек, связанных с параметром Калибр. ист. света. При выполнении Калибр. ист. света корректируются различия в параметрах Баланс белого и Уровень яркости источника света. Рекомендуется периодически запускать эту функцию.</p> <ul style="list-style-type: none"> • Выполнить сейчас: запуск функции Калибр. ист. света. Это функцию нельзя запустить в следующих случаях: <ul style="list-style-type: none"> - в течение 20 минут после включения проектора. - при высокой температуре окружающей среды и автоматическом снижении яркости. • Выполн. периодич.: если этот параметр Вкл., то функция Калибр. ист. света запускается через каждые 100 часов использования. Если значение Выкл. выбрано для сохранения проецируемого изображения, настройки которого выполнялись с помощью параметра Мультипроекция, выполните коррекцию с помощью Выполнить сейчас или задайте функцию составления графика для периодического выполнения Калибр. ист. света. • Настройки графика: отображает экран настройки графика. Для периодического выполнения установите Калибр. ист. света. • Последнее выполн.: отображение даты и времени последнего выполнения Калибр. ист. света.
Сбросить все	<p>Восстановление значений по умолчанию для всех пунктов меню Настройка.</p> <p>Не восстанавливаются значения по умолчанию для следующих параметров: Входной сигнал, EDID, Memory, Воспроизв.контента, Логотип пользователя, все пункты меню Сеть, Язык, Дата и время, Выравнив. панели, Однородность цвета, Калибр. объектива, Подбор цветов, Свед. об ист. св. и Часы работы.</p>

Подменю	Функция
Сброс.все (за-водск.наст.)	<p>Производится сброс всех параметров проектора. Однако пункты меню Дата и время, Часы работы, Свед. об ист. св., Защита паролем и их пароли не сбрасываются. Для выполнения сброса необходимо ввести пароль. По умолчанию установлен пароль "0000". Замените его на желаемый пароль.</p>

После установки параметров в меню Настройка для одного проектора можно воспользоваться функцией групповой настройки нескольких проекторов. Функция групповой настройки доступна только в проекторах с одинаковыми номерами модели.

Выберите один из следующих способов.

- Настройка с использованием USB-флеш-накопителя.
- Настройка с подключением компьютера и проектора кабелем USB.
- Задать через Epson Projector Management.

Подключайте USB-флеш-накопитель непосредственно к проектору.



- Содержимое пунктов Свед. об ист. св. и Данные состояния из меню Информация не отражается функцией пакетной настройки.
- Выполните групповую настройку, прежде чем регулировать проецируемое изображение. При групповой настройке не отображаются значения по умолчанию проецируемого изображения, такие как Геометр. коррекция. Если выполнить групповую настройку после коррекции проецируемого изображения, коррекция может изменяться.
- С помощью функции групповой настройки регистрируемый логотип пользователя устанавливается для других проекторов. Не регистрируйте конфиденциальную информацию и т.п. в качестве логотипа пользователя.
- Если вы не хотите копировать следующие параметры, задайте для параметра **Диапаз.пакет.наст.** значение **Ограниченный**.
 - EDID из меню **Сигнал**
 - Меню **Сеть** (кроме меню **Уведомл.** и **Другое**)
-  **Расширен. — Управление — Дополнительно — Диапаз.пакет.наст.** [стр.158](#)
- Копирование элементов, для которых установлена Защита паролем, невозможно.



Предостережение

Пользователь обязан проводить групповую настройку. В случае невыполненной групповой настройки из-за сбоя питания, ошибки соединения и т. д. пользователь несет ответственность за все понесенные расходы на ремонт.

Настройка с использованием USB-флеш-накопителя

В данном разделе приведено разъяснение процесса групповой настройки с использованием USB-флеш-накопителя.



- Используйте USB-флеш-накопитель, отформатированный в формате FAT.
- Функция групповой настройки недоступна при использовании USB-флеш-накопителей, которые содержат функции безопасности. Используйте USB-флеш-накопитель, на котором нет функций безопасности.
- Функция групповой настройки недоступна при использовании устройств чтения карт памяти или жестких дисков с интерфейсом USB.

Сохранение настроек на USB-флеш-накопителе

- 1 Отключите от проектора кабель питания и убедитесь в том, что все индикаторы проектора погасли.
- 2 Подключите флеш-накопитель USB к порту USB-A проектора (отдел установки адаптера беспроводной ЛВС).
 - ☛ "Установка модуля беспроводной ЛВС" [стр.58](#)

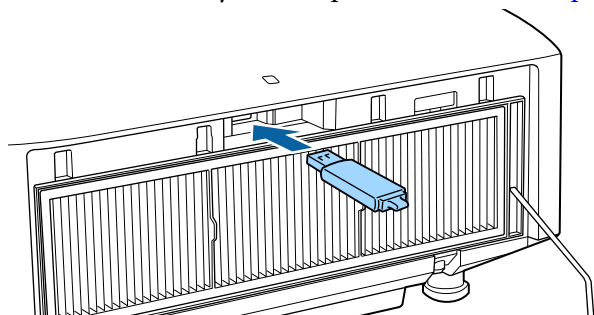

- Подключайте USB-флеш-накопитель непосредственно к проектору. При подключении USB-флеш-накопителя к проектору посредством USB-концентратора настройки могут сохраниться неправильно.
- Подключайте пустой USB-флеш-накопитель. Если на USB-флеш-накопителе кроме файла групповой настройки содержатся другие файлы, настройки могут сохраниться неправильно.
- Если вы сохранили файл групповой настройки на USB-флеш-накопитель с другого проектора, удалите его или измените его имя. Функция групповой настройки не может перезаписать файл групповой настройки.
- Имя файла групповой настройки — PJCONFDATA.bin. Чтобы изменить имя файла, добавьте текст после PJCONFDATA. Если изменить имя файла по-другому, проектор может неправильно распознать тип файла.
- Имя файла должно состоять только из однобайтных символов.

3

Удерживая кнопку [Esc] на пульте дистанционного управления или панели управления, подключите кабель питания к проектору.

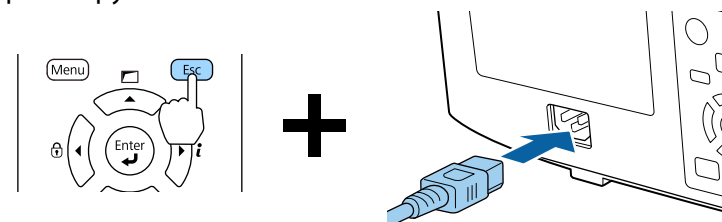

Когда загорятся индикаторы в следующем порядке, отпустите кнопку [Esc].

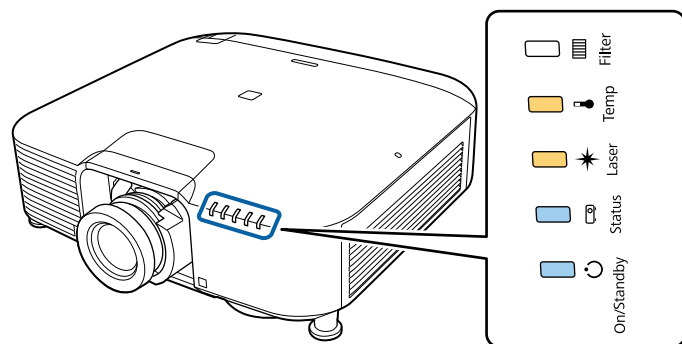

Источник питания	Status	Laser	Temp
Светится синим цветом - включен	Светится синим цветом - включен	Светится оранжевым цветом - включен	Светится оранжевым цветом - включен

Когда все индикаторы начнут мигать, файл групповой настройки начинает записываться.



Предостережение

- Не отключайте кабель питания от проектора, пока файл не запишется. Если отключить кабель питания, проектор может не запуститься должным образом.
- Не отключайте USB-флеш-накопитель от проектора, пока файл не запишется. Если отключить USB-флеш-накопитель, проектор может не запуститься должным образом.

Если запись будет завершена нормально, проектор перейдет в режим ожидания.

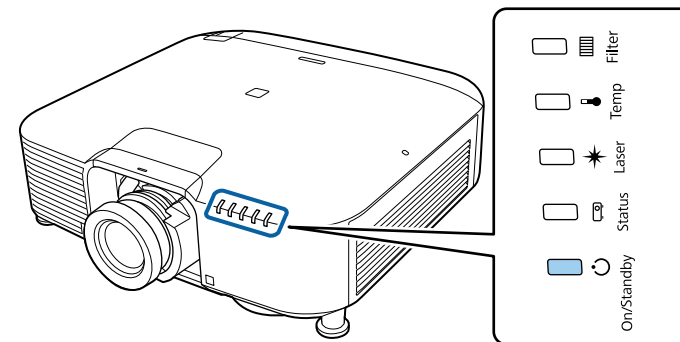

Питание
Светится синим цветом - включен

Когда проектор перейдет в режим ожидания, удалите USB-флеш-накопитель.

Отображение сохраненных настроек на других проекторах

- 1** Отключите от проектора кабель питания и убедитесь в том, что все индикаторы проектора погасли.
- 2** Подключите флеш-накопитель USB, на котором сохранены настройки, к порту USB-A проектора (отдел установки адаптера беспроводной ЛВС).

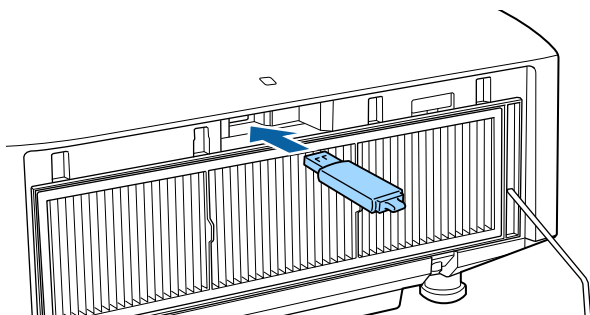

- Если на USB-флеш-накопителе содержится от 1 до 3 типов файлов групповой настройки, такой файл будет отображаться на проекторах с одинаковым номером модели. Если для проекторов с одинаковым номером модели существует несколько файлов, настройки могут отображаться неправильно.
- Если на USB-флеш-накопителе четыре или более файлов групповой настройки, настройки могут сохраниться неправильно.
- Храните на USB-флеш-накопителе только файл групповой настройки. Если на USB-флеш-накопителе кроме файла групповой настройки содержатся другие файлы, настройки могут отображаться неправильно.

- 3** Удерживая кнопку [Menu] на пульте дистанционного управления или панели управления, подключите кабель питания к проектору.

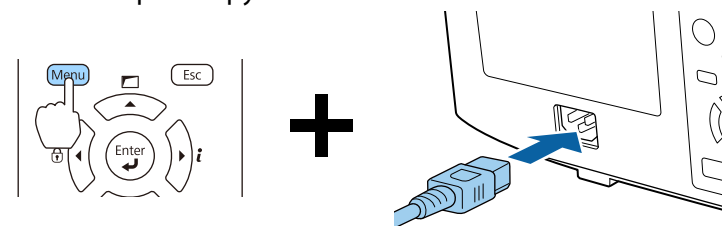

Когда загорятся индикаторы в следующем порядке, отпустите кнопку [Menu].

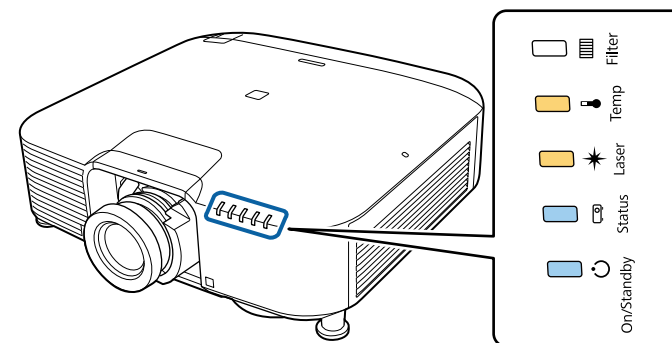

Источник питания	Status	Laser	Temp
Светится синим цветом - включен	Светится синим цветом - включен	Светится оранжевым цветом - включен	Светится оранжевым цветом - включен

индикаторы будут гореть примерно 75 секунд.

Когда все индикаторы начнут мигать, настройки начинают записываться.

Предостережение

- Не отключайте кабель питания от проектора, пока настройки не запишутся. Если отключить кабель питания, проектор может не запуститься должным образом.
- Не отключайте USB-флеш-накопитель от проектора, пока настройки не запишутся. Если отключить USB-флеш-накопитель, проектор может не запуститься должным образом.

- 4** Если запись будет завершена нормально, проектор перейдет в режим ожидания.

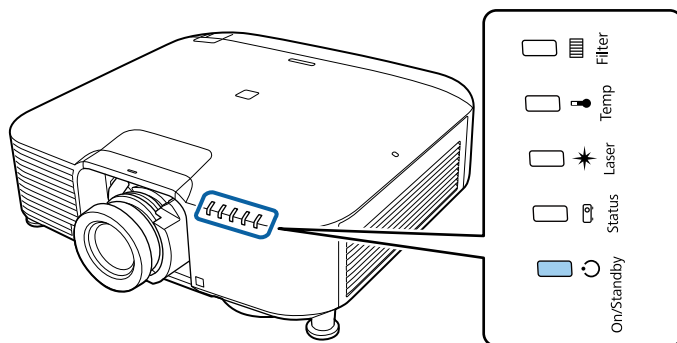

Питание
Светится синим цветом - включен

Когда проектор перейдет в режим ожидания, удалите USB-флеш-накопитель.

Настройка с подключением компьютера и проектора с помощью кабеля USB.



Функция групповой настройки поддерживается в следующих операционных системах.

- Windows Vista или более поздняя
- Mac OS X 10.7.x или более поздней версии

Сохранение настроек на компьютер

- 1** Отключите от проектора кабель питания и убедитесь в том, что все индикаторы проектора погасли.
- 2** Подключите порт USB компьютера к порту Service проектора с помощью кабеля USB.

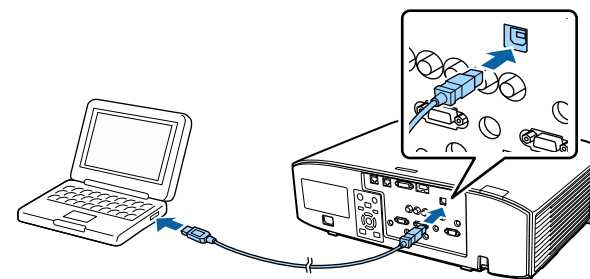

- 3** Удерживая кнопку [Esc] на пульте дистанционного управления или панели управления, подключите кабель питания к проектору.

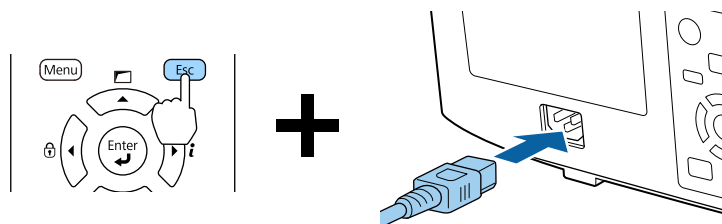

Когда загорятся индикаторы в следующем порядке, отпустите кнопку [Esc].

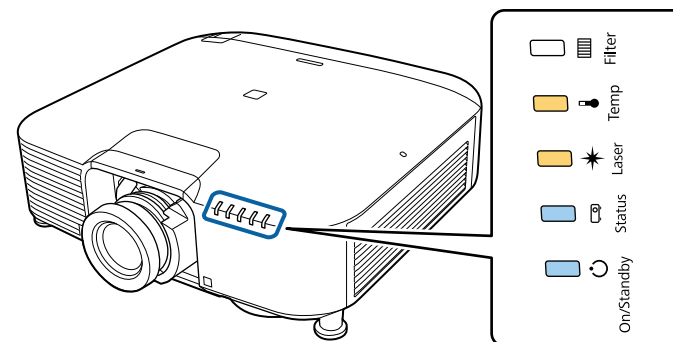

Источник питания	Status	Laser	Temp
Светится синим цветом - включен	Светится синим цветом - включен	Светится оранжевым цветом - включен	Светится оранжевым цветом - включен

Проектор будет распознан компьютером как съемный диск.

- Откройте съемный диск и сохраните файл групповой настройки (PJCONFDATA.bin) на компьютер.



Чтобы изменить имя файла групповой настройки, добавьте текст после PJCONFDATA. Если изменить имя файла, проектор может неправильно распознать файл.

- Выполните команду «Безопасное извлечение устройства» на компьютере, а затем отсоедините кабель USB.



В Mac выполните команду «Извлечь EPSON_PJ».

Проектор перейдет в режим ожидания.

Отображение сохраненных настроек на других проекторах

- 1** Отключите от проектора кабель питания и убедитесь в том, что все индикаторы проектора погасли.
- 2** Подключите порт USB компьютера к порту Service проектора с помощью кабеля USB.

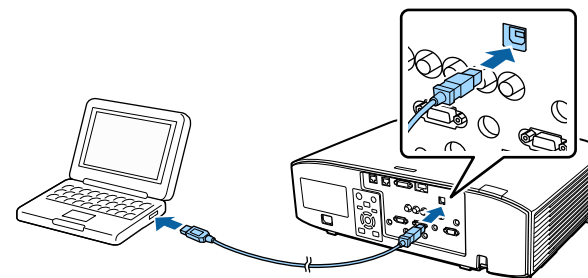

- 3** Удерживая кнопку [Menu] на пульте дистанционного управления или панели управления, подключите кабель питания к проектору.

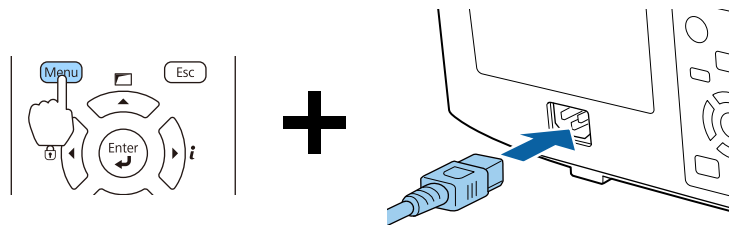

Когда загорятся индикаторы в следующем порядке, отпустите кнопку [Menu].

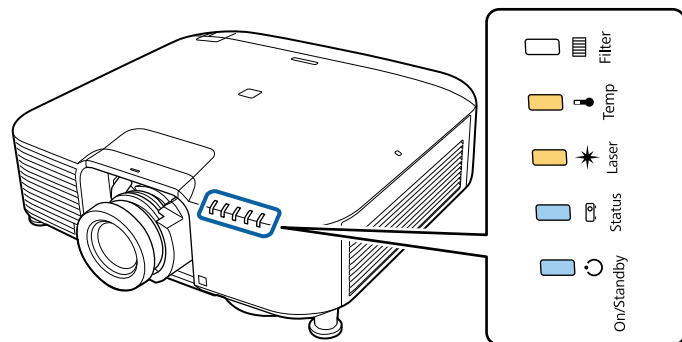

Источник питания	Status	Laser	Temp
Светится синим цветом - включен	Светится синим цветом - включен	Светится оранжевым цветом - включен	Светится оранжевым цветом - включен

Проектор будет распознан компьютером как съемный диск.

- 4** Скопируйте файл пакетной настройки (PJCONFDATA.bin), сохраненный на компьютере, в папку верхнего уровня съемного диска.

Не копируйте другие файлы или папки на съемный диск, кроме файла групповой настройки.

- 5** Выполните команду «Безопасное извлечение устройства» на компьютере, а затем отсоедините кабель USB.

В Mac выполните команду «Извлечь EPSON_PJ».

Когда все индикаторы начинают мигать, настройки записываются.

Предостережение

Не отключайте кабель питания от проектора, пока настройки не запишутся. Если отключить кабель питания, проектор может не запуститься должным образом.

Если запись будет завершена нормально, проектор перейдет в режим ожидания.

Если возникнет ошибка настройки

Индикаторы оповестят о возникновении ошибки. Проверьте состояние индикаторы.

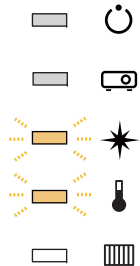
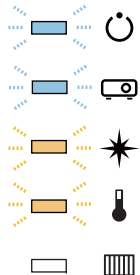
Состояние индикаторы	Способ устранения
 <p>Laser: быстро мигает оранжевым цветом Temp: быстро мигает оранжевым цветом</p>	<p>Возможно, файл групповой настройки поврежден или USB-флеш-накопитель подключен неправильно. Отключите USB-флеш-накопитель, отключите от розетки и снова подключите к ней кабель питания, а затем повторите процесс еще раз.</p>
 <p>Питание: быстро мигает синим цветом Status: быстро мигает синим цветом Laser: быстро мигает оранжевым цветом Temp: быстро мигает оранжевым цветом</p>	<p>Возможно, запись настроек не удалась или возникла ошибка прошивки проектора. Прекратите работу с проектором, отключите кабель питания от электрической розетки и обратитесь к своему дилеру или по ближайшему из адресов, приведенных в документе Контактная информация по проекторам Epson. ☛ Контактная информация по проекторам Epson</p>



Поиск и устранение неисправностей

В этой главе объясняются способы обнаружения неисправностей и меры по устранению обнаруженной неисправности.

При неисправности проектора можно вызвать экран справки. Также можно настроить проектор на необходимое состояние, ответив на вопросы.

1 Нажмите кнопку [↑].

Отображается главный экран.

Пульт дистанционного управления

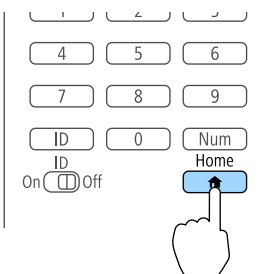

2 Выберите пункт "Справка", а затем нажмите кнопку [↵].

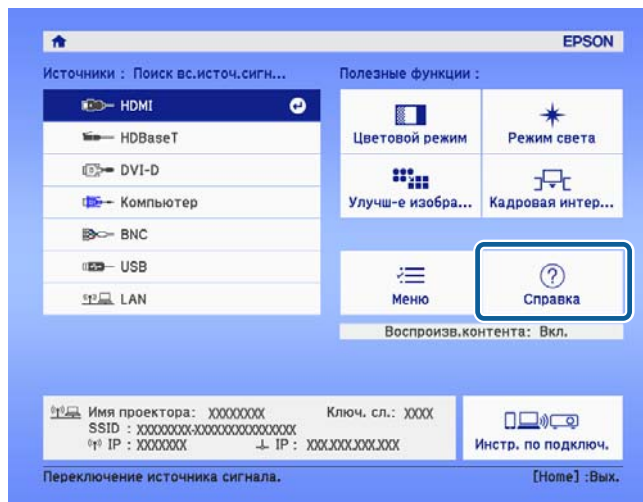

Откроется экран справки.

[Help]

Изображение маленькое. ⬆
Изображение искажено.
Необычный цветовой тон.
Нет звука, или он слишком тихий.

[↵]:Выбор [↵]:Ввод

[Menu]:Выход

3 Выберите пункт меню.

Пульт дистанционного управления

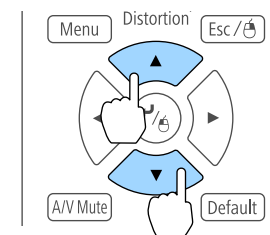

4 Подтвердите сделанный выбор.

Пульт дистанционного управления

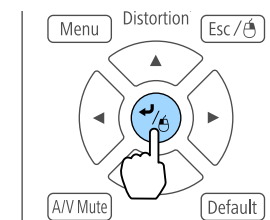

Вопросы и меры отображаются, как показано внизу на экране. Нажмите кнопку [Menu], чтобы выйти из справки.

Изображение маленькое.

- ❓ Установлен ли масштаб на минимум?
 - Нажмите кнопку [Zoom] для изменения размера изображения.
- ❓ Не слишком ли близко проектор к экрану?
 - Отодвиньте проектор от экрана.

[Esc] :Назад

[Menu]:Выход



Если с помощью экрана справки не удастся устранить неисправность, см. следующий раздел.

☞ "Интерпретация показаний" [стр.189](#)



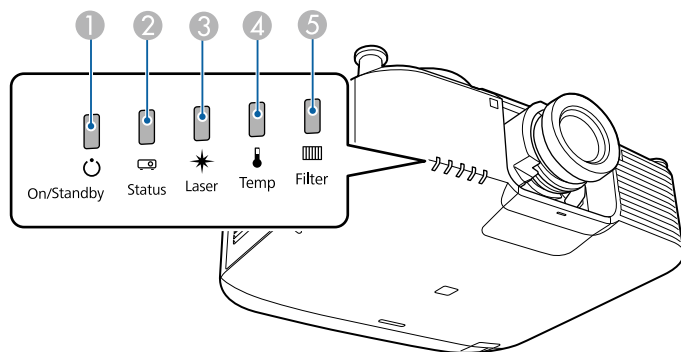

Данный проектор оснащен перечисленными ниже пятью индикаторам, указывающими его состояние.













- ① Индикатор Power (Питание)
Отображение состояния проектора.
- ② Индикатор Status
Отображение состояния проектора.
- ③ Индикатор Laser
Отображение состояние источника света.
- ④ Индикатор Temp
Отражает уровень внутренней температуры. Обычно не горит.
- ⑤ Filter фильтра
Отображает состояние воздушного фильтра. Обычно не горит.

В ходе обычной работы используется следующее состояние индикатора.

"Состояние изменяется": это означает, что индикаторы включаются, выключаются или мигают в зависимости от состояния проектора.



















Источ-ник пи-тания	Индикатор				Состояние про-ектора	Описание
	Status	Laser	Temp	Filter		
 Светит-ся си-ним цве-том - включен	 Выкл.	 Выкл.	 Выкл.	 Выкл.	Состояние ожи-дания	На проектор подается питание. В этом состоянии можно начать проецирование нажатием кнопки [ⓘ] на пульте дистанционного управления или панели управления. В некоторых случаях при отключении кабеля питания индикатор питания продолжает гореть в течение короткого промежутка времени. Это не является неполадкой.
					Мониторинг по сети	Осуществляются мониторинг проектора и управление им посредством сети (когда для параметра Режим ожидания установлено значение Связь вкл.). При отключении и повторном включении в этом состоянии кабеля питания индикатор питания начинает мигать синим цветом.











Индикатор					Состояние про-ектора	Описание
Источ-ник пи-тания	Status	Laser	Temp	Filter		
 Светит-ся си-ним цве-том - включен	 Мигает синим цветом	 Состоя-ние из-меняет-ся	 Выкл.	 Выкл.	Прогрев	В этом состоянии проектор находится сразу после включения. Прогрев занимает приблизительно 30 секунд с момента включения источника света. Во время прогрева кнопка [⏻] отключается.
 Светит-ся си-ним цве-том - включен	 Светит-ся си-ним цве-том - включен	 Состоя-ние из-меняет-ся	 Выкл.	 Выкл.	Проецирование	Проецируется изображение.
 Светит-ся си-ним цве-том - включен	 Мигает синим цветом	 Выкл.	 Выкл.	 Выкл.	Охлаждение	В этом состоянии проектор находится сразу после отключения питания. В этом состоянии никакие кнопки не действуют.
 Мигает синим цветом	 Выкл.	 Выкл.	 Выкл.	 Выкл.	Подготовка к мони-торингу сети	Подготовка к мониторингу и контролю проектора по сети. В ходе подготовки к мониторингу сети все операции, вызываемые кнопками, недоступны.

Индикатор					Состояние про-ектора	Описание
Источ-ник пи-тания	Status	Laser	Temp	Filter		
 Светит-ся си-ним цве-том - включен	 Светит-ся си-ним цве-том - включен	 Мигает синим цветом	 Выкл.	 Выкл.	Функция Кнопка A/V mute включена	Функция Кнопка A/V mute активна.
 Состоя-ние из-меняет-ся	 Мигает синим цветом	 Мигает оранже-вым цветом	 Состоя-ние из-меняет-ся	 Состоя-ние из-меняет-ся	Режим обновле-ния включен	Режим обновления активен. ☛ Сброс - Режим обновления стр.175















В случае сбоя проектора отображается состояние ошибки, на которое указывает цвет и сочетание мигания или загорание индикатора.











В следующей таблице приведены значения показаний индикаторов и способы устранения неполадок, на которые они указывают.

Источник питания	Индикатор				Причина	Способ устранения или состояние
	Status	Laser	Temp	Filter		
Выкл. 	 Мигает синим цветом	 Мигает оранжевым цветом	Выкл. 	Выкл. 	Внутренняя ошибка	<p>Прекратите работу с проектором, отключите кабель питания от электрической розетки и обратитесь к своему дилеру или по ближайшему из адресов, приведенных в документе Контактная информация по проекторам Epson.</p> <p> Контактная информация по проекторам Epson</p>
Выкл. 	 Мигает синим цветом	Выкл. 	 Мигает оранжевым цветом	Выкл. 	Ошибка вентилятора Ошибка датчика	<p>Прекратите работу с проектором, отключите кабель питания от электрической розетки и обратитесь к своему дилеру или по ближайшему из адресов, приведенных в документе Контактная информация по проекторам Epson.</p> <p> Контактная информация по проекторам Epson</p>
Выкл. 	 Мигает синим цветом	Выкл. 	 Светится оранжевым цветом - включен	Выкл. 	Ош. высокой темп. (Перегрев)	<p>Источник света выключается автоматически, проецирование прекращается. Подождите приблизительно пять минут. Примерно через пять минут проектор переключается в режим ожидания, поэтому следует выполнить следующие три проверки.</p> <ul style="list-style-type: none"> • Убедитесь, что воздушные фильтры, выходные отверстия для воздуха и отверстие воздухозаборника не засорены, а проектор не находится у стены. • Убедитесь, что температура вокруг входного вентиляционного отверстия не повышена. • Если воздушный фильтр засорен, очистите или замените его. <ul style="list-style-type: none">  "Очистка воздушного фильтра и отверстия воздухозаборника" стр.221  "Замена воздушного фильтра" стр.225 <p>Если после проверки описанных выше моментов ошибка повторяется, прекратите работу с проектором, отключите кабель питания от электрической розетки и обратитесь к своему дилеру или по ближайшему из адресов, приведенных в документе Контактная информация по проекторам Epson.</p> <p> Контактная информация по проекторам Epson</p>

Индикатор					Причина	Способ устранения или состояние
Источ-ник пи-тания	Status	Laser	Temp	Filter		
						При работе на высоте 1500 м или более для настройки Высотный режим следует задать значение Вкл. ☛ Расширен. – Управление – Высотный режим стр.158
 Выкл.	 Мигает синим цветом	 Светится оранжевым цветом - включен	 Выкл.	 Выкл.	Ошибка лазера Ошибка замедляющей пластины	Прекратите работу с проектором, отключите кабель питания от электрической розетки и обратитесь к своему дилеру или по ближайшему из адресов, приведенных в документе Контактная информация по проекторам Epson. ☛ Контактная информация по проекторам Epson
 Выкл.	 Мигает синим цветом	 Выкл.	 Выкл.	 Светится оранжевым цветом - включен	Ошибка фильтра	Выполните следующие две проверки. <ul style="list-style-type: none"> • Убедитесь, что воздушный фильтр и выходные отверстия для воздуха не засорены, а проектор не находится напротив стены. • Если воздушный фильтр засорен, отключите питание, отключите кабель питания, очистите или замените его. ☛ "Очистка воздушного фильтра и отверстия воздухозаборника" стр.221 ☛ "Замена воздушного фильтра" стр.225 После проведения проверки подключите кабеля питания к электрической розетке. Если после проверки описанных выше моментов ошибка повторяется, прекратите работу с проектором, отключите кабель питания от электрической розетки и обратитесь к своему дилеру или по ближайшему из адресов, приведенных в документе Контактная информация по проекторам Epson. ☛ Контактная информация по проекторам Epson

Индикатор					Причина	Способ устранения или состояние
Источ-ник пи-тания	Status	Laser	Temp	Filter		
 Выкл.	 Мигает синим цветом	 Светится оранжевым цветом - включен	 Светится оранжевым цветом - включен	 Выкл.	Ошибка сдвига объектива	<p>Прекратите работу с проектором, отключите кабель питания от электрической розетки и обратитесь к своему дилеру или по ближайшему из адресов, приведенных в документе Контактная информация по проекторам Epson.</p> <p> Контактная информация по проекторам Epson</p>
 Выкл.	 Мигает синим цветом	 Светится оранжевым цветом - включен	 Светится оранжевым цветом - включен	 Выкл.	Ошибка объектива Без объектива	<p>Установите объектив проектора. Если объектив проектора уже установлен, снимите его и снова установите. Если после проверки описанных выше моментов ошибка повторяется, прекратите работу с проектором, отключите кабель питания от электрической розетки и обратитесь к своему дилеру или по ближайшему из адресов, приведенных в документе Контактная информация по проекторам Epson.</p> <p> Контактная информация по проекторам Epson</p>
 Мигает синим цветом	 Состояние изменяется	 Состояние изменяется	 Мигает оранжевым цветом	 Состояние изменяется	Предуп.высокой темп.	<p>Это не ошибка. Однако, если температура вновь поднимается до чрезмерно высокого значения, проецирование автоматически прекращается. Выполните следующие три проверки.</p> <ul style="list-style-type: none"> • Убедитесь, что воздушные фильтры, выходные отверстия для воздуха и отверстие воздухозаборника не засорены, а проектор не находится у стены. • Убедитесь, что температура вокруг входного вентиляционного отверстия не повышена. • Если воздушный фильтр засорен, отключите питание, отключите кабель питания, очистите или замените его. <ul style="list-style-type: none">  "Очистка воздушного фильтра и отверстия воздухозаборника" стр.221  "Замена воздушного фильтра" стр.225
 Мигает синим цветом	 Состояние изменяется	 Мигает оранжевым цветом	 Состояние изменяется	 Состояние изменяется	Предупрежд. лазера	<p>Прекратите работу с проектором, отключите кабель питания от электрической розетки и обратитесь к своему дилеру или по ближайшему из адресов, приведенных в документе Контактная информация по проекторам Epson.</p> <p> Контактная информация по проекторам Epson</p>

Индикатор					Причина	Способ устранения или состояние
Источ-ник пи-тания	Status	Laser	Temp	Filter		
 Мигает синим цветом	 Состояние изменяется	 Мигает оранжевым цветом	 Состояние изменяется	 Состояние изменяется	Предупреждение об объективе	<p>Установлен неподдерживаемый объектив. Используйте поддерживаемый объектив.</p> <p> "Дополнительные принадлежности и расходные материалы" стр.251</p>
 Мигает синим цветом	 Состояние изменяется	 Состояние изменяется	 Состояние изменяется	 Светится оранжевым цветом - включен	Низкий возд.поток	<p>Это не ошибка. Однако, проецирование будет автоматически остановлено, если потока воздуха будет недостаточно и далее.</p> <p>Сообщение "Воздушный фильтр засорился. Очистите или замените воздушный фильтр." Выполните следующие две проверки.</p> <ul style="list-style-type: none"> • Убедитесь, что воздушный фильтр и выходные отверстия для воздуха не засорены, а проектор не находится напротив стены. • Если воздушный фильтр засорен, отключите питание, отключите кабель питания, очистите или замените его. <ul style="list-style-type: none">  "Очистка воздушного фильтра и отверстия воздухозаборника" стр.221  "Замена воздушного фильтра" стр.225 <p>Если после проверки описанных выше моментов ошибка повторяется, прекратите работу с проектором, отключите кабель питания от электрической розетки и обратитесь к своему дилеру или по ближайшему из адресов, приведенных в документе Контактная информация по проекторам Epson.</p> <p> Контактная информация по проекторам Epson</p>

Индикатор					Причина	Способ устранения или состояние
Источ-ник пи-тания	Status	Laser	Temp	Filter		
					Увед.оч.возд.ф-ра	<p>Отображается сообщение "Время для очистки воздушного фильтра. Очистите или замените воздушный фильтр."</p> <p>Отключите питание проектора, отсоедините шнур питания из электрической розетки, а затем очистите воздушный фильтр.</p> <p>☛ "Очистка воздушного фильтра и отверстия воздухозаборника" стр.221</p> <p>Индикаторы или сообщения, относящиеся к индикации уведомлений очистки воздушного фильтра, отображаются только при установке для параметра Увед.оч.возд.ф-ра значения Вкл. в меню Настройка.</p> <p>☛ Расширен. – Дисплей – Увед.оч.возд.ф-ра стр.158</p>
					Завершение по-стоянного режи-ма	<p>Завершение режима Постоянный режим в Парам. Яркость.</p> <p>☛ "Настройка яркости" стр.82</p>



- Если проектор работает неправильно, а индикаторы показывают, что все в порядке, обратитесь к следующему разделу.
☛ "Устранение неисправностей" [стр.206](#)
- Если состояние индикаторов не описано в этой таблице, прекратите работу с проектором, отключите кабель питания от электрической розетки и обратитесь к местному дилеру или по ближайшему из адресов, приведенных в документе Контактная информация по проекторам Epson.
☛ [Контактная информация по проекторам Epson](#)

Сведения о рабочем состоянии проектора можно вывести на проецируемое изображение. Получить подробные сведения о состоянии проектора можно при помощи кнопок.

1 Нажмите кнопку [i] во время проецирования.

Пульт дистанционного управления

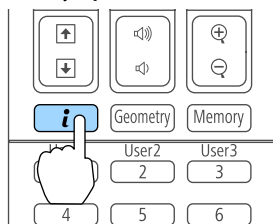

Панель управления

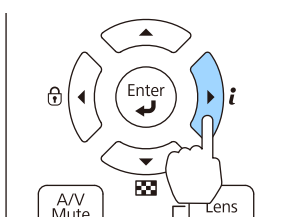

2 Выберите **Данные состояния**, а затем нажмите кнопку [↵].

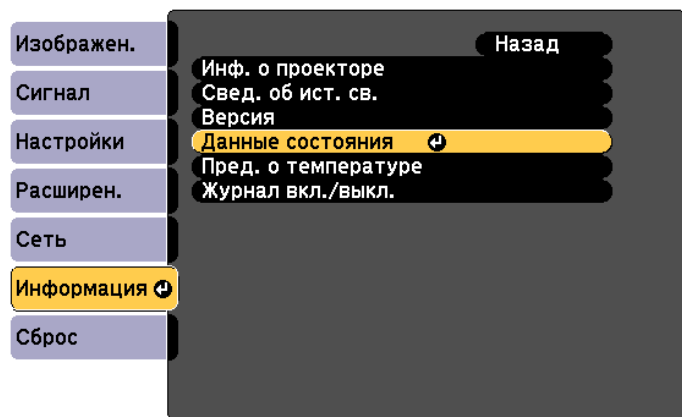

[Esc] :Назад [↵]:Выбор [⏏]:Ввод [Menu]:Выход



Управление также можно осуществлять из меню Настройка.

☛ **Информация – Данные состояния** [стр.174](#)

3 Выберите категорию кнопками [◀][▶] или [▲][▼].

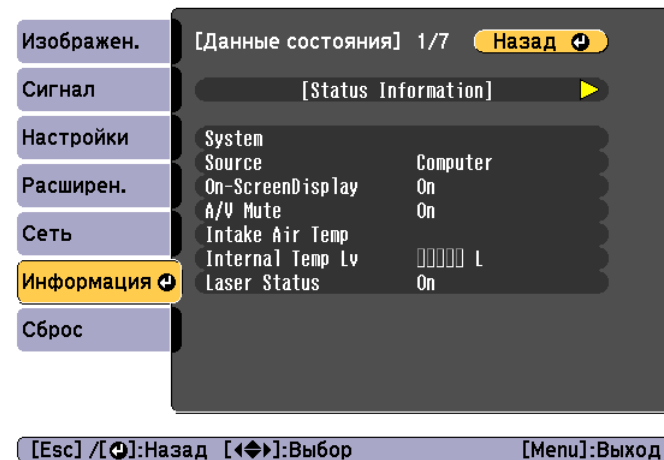

Каждая категория содержит следующую информацию.

Status Information	:	Рабочее состояние проектора
Source	:	Информация о входном сигнале
Signal Information	:	Информация о входном цифровом сигнале
Network Wired	:	Настройки проводной ЛВС
Network Wireless	:	Параметры беспроводной ЛВС
Maintenance	:	Время работы проектора и источника света
Version	:	Версия микропрограммы проектора

Интерпретация содержимого экрана

Категория	Пункт	Отображение состояния	Описание
Status Information	System	Отображение состояния проектора. См. следующую информацию о способах исправления ошибок или предупреждений. ☛ "Интерпретация показаний" стр.189	
		OK	Состояние проектора нормальное.
		Warm-Up	Проектор прогревается.
		Standby	Проектор находится в режиме ожидания.
		Cool Down	Проектор находится в режиме охлаждения.
		Temp Error	Ошибка высокой температуры.
		Fan Error	Ошибка вентилятора.
		Sensor Error	Ошибка датчика.
		Power Error	Ошибка питания (балласт).
		Internal Error	Внутренняя ошибка.
		Airflow Error	Ошибка фильтра.
		Temp Warning	Предупреждение о высокой температуре.
		Internal Warning	Предупреждение о внутренней системе.
		Airflow Decline	Ошибка низкого потока воздуха.
		Power Warning	Предупреждение по поводу питания (балласт).
		Clean Filter	Уведомление о состоянии воздушного фильтра.
		Lens Error	Возникла ошибка объектива.
		Laser Error	Возникла ошибка лазера.
		Laser Warning	Сработало предупреждение, относящееся к лазеру.
Temp Error FE	Ошибка лазера из-за сильного повышения его температуры.		
Temp Warning FE	Сработало предупреждение, относящееся к лазеру, из-за сильного повышения температуры лазера.		

Категория	Пункт	Отображение состояния	Описание
Status Information	Source	HDMI	Отображение имени источника для подключенного оборудования, с которого в данный момент выполняется проецирование.
		HDBaseT	
		DVI-D	
		Computer	
		BNC	
		USB	
		LAN	
	On-Screen Display	On	Отображение значений параметра Телевизионный экран . Если установлено значение Off , меню и сообщения не отображаются на проецируемых изображениях.
		Off	
	A/V Mute	On	Отображает рабочее состояние функции "A/V Mute".
		Off	
	Intake Air Temp	–	Отображение температуры в воздухозаборнике.
Internal Temp Lv	–	Отображение внутренней температуры проектора.	
Laser Status	On	Отображение рабочего состояния источника света.	
	Off		
Source	Source	HDMI	Отображение имени источника для подключенного оборудования, с которого в данный момент выполняется проецирование.
		HDBaseT	
		DVI-D	
		Компьютер	
		BNC	
		USB	
		LAN	
	Resolution	–	Отображение разрешения текущего входящего сигнала. No Signal: нет входящего сигнала. Not Supported: проектор не поддерживает текущий входящий сигнал.

Категория	Пункт	Отображение состояния	Описание
Source	Color Space	RGB	Отображение цветового пространства текущего входящего сигнала.
		YCbCr	
		YPbPr	
	H-Frequency	–	Отображение горизонтальной частоты текущего входящего сигнала.
	V-Frequency	–	Отображение вертикальной частоты текущего входящего сигнала.
	Sync Polarity	H:Posi / V:Posi	Отображение синхронизации полярности.
		H:Posi / V:Nega	
		H:Nega / V:Posi	
		H:Nega / V:Nega	
	Sync Mode	Composite Sync	Отображение типа синхронизации.
		Separate Sync	
		Sync On Green	
	Detected Mode	–	Отображение определенного разрешения текущего входящего сигнала.
	Transport	Interlace	Отображение метода сканирования.
Progressive			
Video Range	Auto(Limited)	Отображение уровня видеосигнала проектора.	
	Auto(Full)		
	Limited(16-235)		
	Full(0-255)		



Отображаемые элементы могут меняться в зависимости от модели, сигнала и источника проецируемого изображения.

Категория	Пункт	Отображение состояния	Описание
Signal Information	5V Detect	Detected	Отображение результатов определения сигналов 5V.
		Not Detect	
	TMDS Clock	–	Отображение частоты текущего входящего сигнала.
	H-Frequency	–	Отображение горизонтальной частоты текущего входящего сигнала.
	V-Frequency	–	Отображение вертикальной частоты текущего входящего сигнала.
	DetChg 5CFHMP123	–	Отображение коэффициентов изменения сигналов.
	Stable Time	–	Отображение рабочего времени с момента определения источника изображения.
	HDCP Status	Non-HDCP	Отображение состояния HDCP.
		Passed	
		Failed	
	HDCP Ri	–	
	HDCP AKSV	–	
	HDCP An	–	
	HDCP Ver	–	Отображение версии HDCP.
	AVI VIC	–	Отображение информации о VIC (AVI) текущего входящего сигнала.
	AVI Checksum	OK	Отображение результата по контрольной сумме AVI.
		NG	
	AVI Sampling Str	RGB4:4:4	Отображение цветовой субдискретизации для AVI.
		YCbCr4:4:4	
		YCbCr4:2:2	
YCbCr4:2:0			
Signal Mode	HDMI	Отображение режима сигналов.	
	DVI		
EDID Mode	–	Отображение режима EDID.	
HDBaseT Level	–	Отображение информации о сигнале изображения с порта HDBaseT.	



Отображаемые элементы Signal Information могут меняться в зависимости от модели, сигнала и источника проецируемого изображения.

Категория	Пункт	Отображение состояния	Описание
Network Wired	Projector Name	–	Отображается имя проектора, используемое для идентификации проектора при подключении к сети.
	Connection Mode	HDBaseT	Отображение пути подключения к ЛВС.
		LAN	
	DHCP	On	Отображение настроек DHCP.
		Off	
	IP Display	On	Отображение настроек IP-адреса.
		Off	
IP Address	–	Отображение IP-адреса.	
MAC Address	–	Отображение MAC-адреса.	
Network Wireless	Projector Name	–	Отображается имя проектора, используемое для идентификации проектора при подключении к сети.
	Connection Mode	Quick	Отображение режима подключения при подключении проектора к компьютеру через беспроводную локальную сеть.
		Advanced	
	SSID Display	On	Отображение настроек SSID.
		Off	
	IP Display	On	Отображение настроек IP-адреса.
		Off	
	SSID	–	Отображение SSID.
	IP Address	–	Отображение IP-адреса.
	DHCP	On	Отображение настроек DHCP.
		Off	
	MAC Address	–	Отображение MAC-адреса.
Security	No	Отображение настроек безопасности.	
	WPA2-PSK		
	WPA/WPA2-PSK		













Категория	Пункт	Отображение состояния	Описание
	Antenna Level	LEVEL 0-5	Отображение состояния приема сети Wi-Fi.

Категория	Пункт	Отображение состояния	Описание
Maintenance	Operation Time	–	Отображение общего времени работы проектора.
	Laser Op.Time	–	Отображение наработки лазера в каждом режиме света.
Version	Serial No.	–	Отображение серийного номера проектора.
	Main	–	Отображение информации о версии микропрограммы проектора.
	Video2	–	
	Sub	–	
	Sub2	–	
	HDMI	–	
	HDBaseT	–	
	HDBaseT2	–	

Если при возникновении одной из следующих неполадок показания индикаторов не позволяют устранить неполадку, обратитесь к странице, указанным для соответствующей неполадки.

Неполадки, связанные с изображениями

<ul style="list-style-type: none"> • Не появляется изображение Проецирование не запускается, вся область проецирования черная или синяя. 	 стр.207
<ul style="list-style-type: none"> • Движущиеся изображения не отображаются Видеозаписи, воспроизводимые на компьютере, выглядят черными, изображение не проецируется, или видеозапись не воспроизводится на компьютере. 	 стр.207
<ul style="list-style-type: none"> • Проецирование прекращается автоматически 	 стр.208
<ul style="list-style-type: none"> • Выводится сообщение "Не поддерживается" 	 стр.208
<ul style="list-style-type: none"> • Отображается сообщение: "Нет сигнала". 	 стр.208
<ul style="list-style-type: none"> • Изображения расплывчатые, не в фокусе или искажены 	 стр.209
<ul style="list-style-type: none"> • На изображениях появляются помехи или искажения 	 стр.209
<ul style="list-style-type: none"> • Изображение обрезано (большое) или маленькое, имеет неподходящее соотношение сторон либо перевернуто Отображается только часть изображения, неправильное соотношение высоты и ширины или изображение перевернуто вверх ногами или слева направо. 	 стр.210
<ul style="list-style-type: none"> • Неправильная цветопередача для изображения Все изображение имеет красноватый или зеленоватый оттенок, изображения черно-белые или цвета тусклые. 	 стр.211
<ul style="list-style-type: none"> • Темные изображения 	 стр.212







Неполадки при запуске проецирования

<ul style="list-style-type: none"> • Проектор не включается 	 стр.212
---	---

Неполадки в режиме "Воспроизв.контента"

<ul style="list-style-type: none"> • Список воспроизведения не воспроизводится 	 стр.213
--	---

Прочие неполадки

<ul style="list-style-type: none"> • На проецируемом изображении имеется остаточное (фантомное) изображение 	 стр.214
<ul style="list-style-type: none"> • Не слышен звук или слабый звук 	 стр.214
<ul style="list-style-type: none"> • Не работает пульт дистанционного управления 	 стр.215
<ul style="list-style-type: none"> • На внешнем мониторе нет изображения 	 стр.216
<ul style="list-style-type: none"> • Требуется изменить язык сообщений и меню 	 стр.216
<ul style="list-style-type: none"> • Электронное письмо не получено даже при возникновении проблем с проектором 	 стр.216
<ul style="list-style-type: none"> • Отображается сообщение "Зарядка батареи, обеспечивающей индикацию времени, заканчивается". 	 стр.217

Неполадки, связанные с изображениями

Не появляется изображение

Необходимая проверка	Способ устранения
Нажата ли кнопка [ⓘ] на пульте дистанционного управления или панели управления?	Для включения питания нажмите кнопку [ⓘ].
Индикаторы выключены?	Кабель питания подключен неправильно или питание отсутствует. Подключите кабель питания проектора надлежащим образом. Проверьте правильность функционирования электрической розетки или источника питания.
Активен режим Кнопка A/V mute?	Нажмите кнопку [A/V Mute] для отмены функции Кнопка A/V mute. ☛ "Временное подавление изображения и звука (Кнопка A/V mute)" стр.110
Правильно ли заданы значения параметров меню Настройка?	Сбросить все настройки. ☛ Сброс – Сбросить все стр.175
Проецируемое изображение совершенно черное? (Только при проецировании компьютерных изображений)	Некоторые из поступающих изображений, например, экранные заставки, могут быть совершенно черными.
Выводится ли Windows Media Center на весь экран? (Только при сетевом подключении.)	Если Windows Media Center отображается на весь экран, нельзя выполнять проецирование с помощью сетевого подключения. Уменьшите размер экрана.
Отображается приложение, использующее функцию Windows DirectX? (Только при сетевом подключении.)	Приложения, использующие функцию Windows DirectX, могут некорректно выводить изображение.

Движущиеся изображения не отображаются

Необходимая проверка	Способ устранения
На ЖКД и монитор выводится компьютерный сигнал изображения? (Только при проецировании изображений с портативного компьютера или компьютера со встроенным ЖК-экраном)	Задайте для сигнала изображения вывод только в качестве внешнего сигнала, а не от компьютера. Проверьте документацию компьютера или обратитесь к его производителю.
Защищено ли авторским правом содержимое движущихся изображений, которые вы пытаетесь проецировать?	Проецирование движущихся изображений, защищенных авторским правом, которые воспроизводятся на компьютере, может быть невозможно на проекторе. Подробнее см. в руководстве по эксплуатации плеера.

Проецирование прекращается автоматически

Необходимая проверка	Способ устранения
Для параметра Спящий режим установлено значение Вкл. ?	Для включения питания нажмите кнопку [⏻]. Если не требуется использовать функцию Спящий режим, установите значение Выкл.  Расширен. – Управление – Спящий режим стр.158

Отображается сообщение "Не поддерживается."

Необходимая проверка	Способ устранения
Разрешение сигнала изображения и частота обновления соответствуют используемому режиму? (Только при проецировании компьютерных изображений)	Способы изменения разрешения сигнала изображения и частоты обновления выходного сигнала компьютера см. в документации по компьютеру.  "Поддерживаемые экранов мониторов" стр.293

Отображается сообщение "Нет сигнала."

Необходимая проверка	Способ устранения
Правильно подключены кабели?	Проверьте надежность подключения всех необходимых для проецирования кабелей. Проверьте, не отсоединены ли кабели и нет ли нарушения контакта в кабелях.
Правильно ли выбран порт?	Смените изображение, нажав кнопку [Search].  "Автоматическое обнаружение входящих сигналов и смена проецируемого изображения (Поиск источника)" стр.65
Включено ли питание компьютера или источника видеосигнала?	Включите питание соответствующего оборудования.

Необходимая проверка	Способ устранения
<p>Сигналы изображения выводятся на проектор? (Только при проецировании изображений с портативного компьютера или компьютера со встроенным ЖК-экраном)</p>	<p>Если сигналы изображения выводятся только на ЖК-монитор компьютера или на вспомогательный монитор, необходимо задать для выходного сигнала внешнее принимающее устройство наряду с собственным монитором компьютера. В некоторых моделях компьютеров при выводе сигналов изображения на внешнее принимающее устройство изображения перестают выводиться на ЖК-монитор или вспомогательный монитор.</p> <p>Если подключение выполняется при уже включенном питании проектора или компьютера, возможно, не работает функциональная клавиша (Fn), отвечающая за переключение компьютерного сигнала изображения на внешнее устройство. Выключите питание компьютера и проектора, затем вновь включите.</p> <p>☛ Документация компьютера</p>

Изображения расплывчатые, не в фокусе или искажены

Необходимая проверка	Способ устранения
<p>Правильно ли отрегулировано фокусное расстояние?</p>	<p>Убедитесь в том, что прошло не менее 20 минут после начала проецирования, а затем нажмите кнопку [Focus] на пульте ДУ для регулировки фокуса.</p> <p>☛ "Регулировка фокуса" стр.40</p>
<p>Находится ли проектор на правильном расстоянии?</p>	<p>Производится ли проецирование за пределами рекомендованного диапазона расстояний? Установите проектор в пределах этого диапазона.</p> <p>☛ "Размер экрана и Проекционное расстояние" стр.253</p>
<p>На объективе появился конденсат?</p>	<p>При быстром перемещении проектора из холодного в теплое окружающее пространство или при неожиданном изменении температуры окружающей среды на поверхности объектива может появиться конденсат, что приводит к смазанности изображений. Рекомендуется установить проектор в помещении приблизительно за один час до его использования. При появлении конденсата выключите проектор и дождитесь исчезновения конденсата.</p>

На изображениях появляются помехи или искажения

Необходимая проверка	Способ устранения
<p>Правильно подключены кабели?</p>	<p>Проверьте надежность подключения всех необходимых для проецирования кабелей.</p> <p>☛ "Подключение оборудования" стр.51</p>
<p>Используется кабельный удлинитель?</p>	<p>При использовании кабельного удлинителя электромагнитные помехи могут оказывать воздействие на сигналы.</p>

Необходимая проверка	Способ устранения
Правильно выбрано разрешение? (Только при проецировании компьютерных изображений)	Настройте параметры компьютера таким образом, чтобы выходные сигналы поддерживались проектором. ☛ "Поддерживаемые экранов мониторов" стр.293 ☛ Документация компьютера
Правильно ли отрегулирована Синхронизация/Трекинг? (Только при проецировании компьютерных изображений)	Для выполнения автоматической регулировки нажмите кнопку [Auto] на пульте дистанционного управления или клавишу [↵] на панели управления. Если автоматическая регулировка не помогает, можно выполнить регулировку в меню Настройка. ☛ Сигнал – Трекинг, Синхронизация стр.152
Установлено ли для параметра Разрешение какое-либо другое значение, кроме Авто ? (Только при проецировании на полиэкран)	Изображение может быть свернуто, если значение параметра Разрешение в меню Настройка и разрешение проецируемого изображения не совпадают. Если изображение свернуто, установите значение параметра Разрешение равным Авто . ☛ Сигнал – Разрешение стр.152

Изображение обрезано (большое) или маленькое, имеет неподходящее соотношение сторон либо перевернуто

Необходимая проверка	Способ устранения
Правильно ли установлено значение для параметра Экран ?	Укажите Экран в соответствии с используемым экраном. ☛ "Настройки экрана" стр.34
Правильно ли отрегулировано соотношение сторон?	Нажмите кнопку [Aspect], чтобы выбрать соотношение сторон, подходящее для источника входного сигнала. ☛ "Изменение формата проецируемого изображения" стр.86
Проецируется изображение с широкоэкранным компьютера? (Только при проецировании компьютерных изображений)	Измените значения настроек в соответствии с сигналом, поступающим от подключенного оборудования. ☛ Сигнал – Разрешение стр.152
Изображение увеличивается с помощью функции E-Zoom?	Нажмите кнопку [Esc] на пульте дистанционного управления для отмены режима E-Zoom. ☛ "Увеличение части изображения (E-Zoom)" стр.111
Функция Масштаб включена?	Установите для параметра Масштаб значение Выкл. в меню конфигурации. ☛ Сигнал — Масштаб - Масштаб стр.152
Диапазон отображения ограничен эффектом Затемнение ?	Правильно настройте эффект Затемнение в меню конфигурации. ☛ Сигнал – Затемнение стр.152

Необходимая проверка	Способ устранения
Правильно ли отрегулировано положение изображения?	(Только при проецировании аналоговых сигналов RGB с порта Computer) Для регулировки положения нажмите кнопку [Auto] на пульте дистанционного управления или кнопку [↶] на панели управления. Кроме того, настроить положение можно в меню Настройка. ☛ Сигнал – Позиция стр.152
Настроен ли компьютер на работу с двумя экранами? (Только при проецировании компьютерных изображений)	Если на вкладке Свойства: Экран в панели управления компьютера задана возможность работы с двумя экранами, проецируется только половина изображения, отображаемого на экране компьютера. Для вывода всего изображения на экран компьютера следует отключить настройку работы с двумя экранами. ☛ Документация видеодрайвера
Правильно ли выбрано разрешение? (Только при проецировании компьютерных изображений)	Настройте параметры компьютера таким образом, чтобы выходные сигналы поддерживались проектором. ☛ "Поддерживаемые экранов мониторов" стр.293 ☛ Документация компьютера
Правильно ли задано направление изображения?	Выполните правильную настройку в пункте Проецирование меню Configuration (Настройка). ☛ "Настройка установки" стр.33

Неправильная цветопередача для изображения

Необходимая проверка	Способ устранения
Настройки для входного сигнала совпадают с настройками сигналов, поступающих с подключенного устройства?	Измените значения настроек в соответствии с сигналом, поступающим от подключенного оборудования. ☛ Сигнал – Дополнительно – Входной сигнал стр.152
Правильно ли отрегулирована яркость изображения?	Отрегулируйте значение параметра Яркость в меню Настройка. ☛ Изображен. – Яркость стр.150
Правильно подключены кабели?	Проверьте надежность подключения всех необходимых для проецирования кабелей. Проверьте, не отсоединены ли кабели и нет ли нарушения контакта в кабелях. ☛ "Подключение оборудования" стр.51
Правильно ли настроен Контраст?	Отрегулируйте значение параметра Контраст в меню Настройка. ☛ Изображен. – Контраст стр.150
Правильно ли настроен цвет?	Настройте параметры Гамма или RGBCMY в меню Настройка. ☛ Изображен. – Дополнительно стр.150 ☛ "Настройка изображения" стр.87

Необходимая проверка	Способ устранения
Правильно ли настроены насыщенность цвета и оттенок?	Отрегулируйте значения параметров Насыщен. цвета и Оттенок в меню Настройка. ☛ Изображен. – Насыщен. цвета, Оттенок стр.150
Проецирование выполняется с нескольких проекторов одновременно?	Убедитесь, что параметр Калибр. ист. света в меню Сброс правильно установлен для всех проекторов. Если Калибр. ист. света выполняется только для некоторых проекторов, могут возникнуть различия между параметрами Баланс белого или Уровень яркости в различных проекторах. Если цветовые различия сохраняются, установите для Калибр. ист. света значение Выкл.

Темные изображения

Необходимая проверка	Способ устранения
Правильно ли настроена яркость изображения?	Проверьте значения параметров Яркость и Парам. Яркость в меню Настройка. ☛ Изображен. – Яркость стр.150 ☛ Настройки - Парам. Яркость стр.154
Правильно ли настроен Контраст?	Отрегулируйте значение параметра Контраст в меню Настройка. ☛ Изображен. – Контраст стр.150
Используется только один проектор?	Проверьте, не установлено ли для следующего пункта значение, при которых изображения выглядят темными. ☛ Расширен. — Мультипроекция — Парам. Яркость стр.158

Неполадки при запуске проецирования

Проектор не включается

Необходимая проверка	Способ устранения
Нажата ли кнопка [⏻] на пульте дистанционного управления или панели управления?	Для включения питания нажмите кнопку [⏻].
Индикаторы выключены?	Кабель питания подключен неправильно или питание отсутствует. Отключите и вновь подключите кабель питания. Проверьте правильность функционирования электрической розетки или источника питания.

Необходимая проверка	Способ устранения
Индикаторы загораются и вновь гаснут при прикосновении к кабелю питания?	Возможно, в кабеле питания нарушен контакт или кабель неисправен. Заново подключите кабель питания. Если это не решает проблему, прекратите работу с проектором, отключите кабель питания от электрической розетки и обратитесь к своему дилеру или по ближайшему из адресов, приведенных в документе Контактная информация по проекторам Epson. ☛ Контактная информация по проекторам Epson
Установлено ли для параметра Блокир. управл. значение Полн. блокировка ?	Нажмите кнопку [ⓘ] на пульте дистанционного управления. Если использовать функцию Блокир. управл. не нужно, установите значение Выкл. ☛ "Блокир. управл." стр.126
Правильно выбрана настройка удаленного приемника?	Проверьте параметр Удален. приемник в меню Настройка. ☛ Настройки – Удален. приемник стр.154
Подключен ли кабель питания снова, или выключатель был включен сразу же после выключения функции Direct Power?	Если описанная в столбце слева операция выполняется, когда для параметра Direct Power On установлено значение Вкл. , то питание может не включиться. Для включения питания нажмите кнопку [ⓘ].
Переключатель [ID] на пульте ДУ находится в положении On?	Если переключатель установлен в положение On, пульт ДУ может применяться только для управления проектором с совпадающим ID. Установите переключатель [ID] в положение Off. ☛ "Установка ID пульта ду" стр.46

Неполадки в режиме "Воспроизв.контента"

Список воспроизведения не воспроизводится

Необходимая проверка	Способ устранения
Для Воспроизв.контента установлено Вкл. ?	Установите для Воспроизв.контента значение Вкл. и перезапустите проектор. В режиме "Воспроизв.контента" можно воспроизводить только списки воспроизведения, которые сохранены на флеш-накопителях USB. ☛ Настройки - Воспроизв.контента - Воспроизв.контента стр.154
Имеются ли списки воспроизведения на флеш-накопителе USB?	Убедитесь, что на флеш-накопителе USB содержится список воспроизведения. Подробные сведения о создании списков воспроизведения представлены в "Руководство по эксплуатации Epson Projector Content Manager".
Подключен ли флеш-накопитель USB к проектору?	Убедитесь, что флеш-накопитель USB подключен непосредственно к проектору. Не используйте устройство чтения карт с несколькими разъемами или USB-концентратор.
Выполнялось ли разделение флеш-накопителя USB?	Если флеш-накопитель USB разделен, вы не сможете воспроизводить списки воспроизведения. Удалите все разделы перед тем, как сохранять списки воспроизведения на флеш-накопитель USB.



Необходимая проверка	Способ устранения
Один список воспроизведения воспроизводится на проекторах с различными разрешениями?	Нельзя использовать один список воспроизведения на проекторах с различными разрешениями. Эффекты цвета и формы, добавленные с помощью Эффект наложения , могут воспроизводиться некорректно.  Настройки - Воспроизв.контента - Эффект наложения стр.154

Прочие неполадки

На проецируемом изображении имеется остаточное (фантомное) изображение





Необходимая проверка	Способ устранения
Вы используете Режим обновления?	С помощью Режим обновления можно удалять остаточное (фантомное) изображение с проецируемого изображения. Выберите Старт в Режим обновления меню Сброс .  Сброс - Режим обновления стр.175

Не слышен звук или слабый звук

Необходимая проверка	Способ устранения
Проверьте подключение аудиовидеокабеля к проектору и источнику звука.	Отсоедините кабель от порта Audio, а затем снова подсоедините кабель.
Не установлен ли минимальный уровень звука на проекторе?	Отрегулируйте уровень громкости, чтобы звук был слышен.  Настройки - Громкость стр.154  "Регулировка громкости" стр.67
Не установлен ли минимальный уровень звука на компьютере или на источнике изображения?	Отрегулируйте уровень громкости, чтобы звук был слышен.
Активен режим Кнопка A/V mute?	Нажмите кнопку [A/V Mute] для отмены функции Кнопка A/V mute.  "Временное подавление изображения и звука (Кнопка A/V mute)" стр.110
Кабель имеет характеристику "Нулевое сопротивление"?	При использовании серийно выпускаемого кабеля для аудиосигнала убедитесь в том, что на нем есть маркировка "Нулевое сопротивление".
Используется ли для подключения кабель HDMI?	Если при подключении через кабель HDMI звук отсутствует, то переключите подключенное оборудование в режим импульсно-кодовой модуляции.

Необходимая проверка	Способ устранения
Правильно ли выбран аудиовход?	Проверьте значение параметра Настройки аудио в меню настройки.  Расширен. – Настройки A/V – Настройки аудио стр.158

Не работает пульт дистанционного управления

Необходимая проверка	Способ устранения
Во время работы с пультом дистанционного управления область пульта, излучающая свет, направлена на приемник сигнала пульта?	Направьте пульт дистанционного управления в сторону приемника сигнала пульта.  "Область работы дистанционного управления" стр.26
Пульт дистанционного управления находится на слишком большом расстоянии от проектора?	Проверьте рабочий диапазон.  "Область работы дистанционного управления" стр.26
Приемник сигнала пульта дистанционного управления освещен прямым солнечным светом или мощными флуоресцентными лампами?	Установите проектор в таком месте, где приемник сигнала пульта дистанционного управления не освещается мощными источниками.
Правильно выбрана настройка Удален. приемник ?	Проверьте параметр Удален. приемник в меню Настройка.  Настройки – Удален. приемник стр.154
Аккумуляторы разрядились или неправильно установлены?	Убедитесь в том, что аккумуляторы правильно установлены или, при необходимости, замените аккумуляторы новыми.  "Замена аккумуляторов пульта дистанционного управления" стр.25
Совпадают ID пульта дистанционного управления и проектора?	Убедитесь в том, что ID требуемого проектора совпадает с ID пульта дистанционного управления. Для управления всеми проекторами с пульта дистанционного управления независимо от настройки ID установите переключатель [ID] на пульте ДУ в положение Off.  "Настройки ID" стр.45
Подключен ли дополнительный кабель дистанционного управления к порту проектора Remote?	Если подключен кабель дистанционного управления, приемник сигнала от пульта дистанционного управления будет отключен. Если комплект кабеля дистанционного управления не используется, отсоедините его от порта Remote.
Параметры Управление и связь или Extron XTP установлены на Вкл. ?	Порт Remote отключен. При использовании комплекта дополнительного кабеля дистанционного управления установите Управление и связь или Extron XTP на Выкл.  Расширен. – HDBaseT стр.158

Необходимая проверка	Способ устранения
Установлена блокировка кнопок пульта ДУ?	<p>При установке блокировки кнопок пульта ДУ будут деактивированы все кнопки, кроме тех, которые необходимы для базовых операций дистанционного управления. Держите нажатой кнопку [] для отмены блокировки кнопок пульта ДУ.</p> <p>☛ "Блокировка кнопок пульта ДУ" стр.127</p>

На внешнем мониторе нет изображения

Необходимая проверка	Способ устранения
Изображения поступают со входного порта, отличного от Computer или BNC?	На внешнем мониторе могут отображаться только сигналы RGB с порта Computer или BNC.
Выполняется ли проецирование на полиэкран?	<p>На внешнем мониторе могут отображаться только сигналы RGB, проецируемые на левый экран с порта Computer или BNC.</p> <p>☛ "Одновременное проецирование двух изображений (Split Screen)" стр.106</p>
Находится ли проектор в состоянии ожидания?	<p>Проверьте правильность настроек параметров меню Configuration (Настройка) Режим ожидания, Выход A/V и Выход на монитор.</p> <p>☛ Расширен. – Режим ожидания, Настройки A/V стр.158</p>

Требуется изменить язык сообщений и меню

Необходимая проверка	Способ устранения
Измените настройку параметра Язык.	<p>Выберите нужное значение параметра «Язык» в меню Настройка.</p> <p>☛ Расширен. - Язык стр.158</p>

Электронное письмо не получено даже при возникновении проблем с проектором

Необходимая проверка	Способ устранения
Установлено для параметра Режим ожидания значение Связь вкл. ?	<p>Чтобы использовать функцию Уведом. по почте, когда проектор находится в режиме ожидания, установите для параметра Режим ожидания в меню Настройка значение Связь вкл.</p> <p>☛ Расширен. – Режим ожидания стр.158</p>
Осуществляется ли подача питания на проектор?	Проверьте правильность функционирования электрической розетки или источника питания.

Необходимая проверка	Способ устранения
Правильно ли настроена функция Уведом. по почте в меню Настройка?	Уведомления об ошибках отправляются по почте в соответствии с настройками параметра Уведомл. меню Настройка. Проверьте правильность этих настроек. ☛ "Меню Уведомл." стр.171

Отображается сообщение "Зарядка батареи, обеспечивающей индикацию времени, заканчивается."

Необходимая проверка	Способ устранения
Внутренний источник питания, благодаря которому сохраняются настройки часов, почти разряжен.	Обратитесь к своему дилеру или по ближайшему из адресов, приведенных в документе Контактная информация по проекторам Epson. ☛ Контактная информация по проекторам Epson

Проверьте номер и выполните соответствующие действия. Если решить проблем не удастся, обратитесь к сетевому администратору, к своему дилеру или по ближайшему из адресов, приведенных в документе «Контактная информация по проекторам Epson».

 [Контактная информация по проекторам Epson](#)

Event ID	Причина	Способ устранения
0432 0435	Не удалось запустить сетевое программное обеспечение.	Перезапустите проектор.
0434 0481 0482 0485	Неустойчивая беспроводная связь.	Проверьте состояние сети, подождите немного и повторите подключение.
0433	Не удастся воспроизвести переданные изображения.	Перезапустите программное обеспечение сети.
0484	Соединение разорвано с компьютера.	
0483 04FE	Неожиданное прекращение работы сетевого программного обеспечения.	Проверьте состояние сетевых подключений. Перезапустите проектор.
0479 04FF	Системная ошибка проектора.	Перезапустите проектор.
0891	Не удастся найти точку доступа с таким же SSID.	Установите для компьютера, точки доступа и проектора одинаковые SSID.
0892	Не совпадает тип проверки подлинности WPA/WPA2.	Убедитесь в правильности настроек безопасности беспроводной сети.
0893	Не совпадает тип шифрования TKIP/AES.	 Сеть – Беспроводная ЛВС стр.166
0894	Соединение разорвано, поскольку проектор подключился к точке доступа, на которую у него нет прав.	Обратитесь к сетевому администратору за дополнительной информацией.
0898	Не удалось получить DHCP.	Проверьте правильность работы сервера DHCP. Если DHCP не используется, отключите его.  Сеть - Беспроводная ЛВС стр.166, Проводная ЛВС стр.170
0899	Другие ошибки соединения	Если перезапуск проектора или сетевого программного обеспечения не помогает решить проблему, обратитесь к своему дилеру или по ближайшему из адресов, приведенных в документе "Контактная информация по проекторам Epson".  Контактная информация по проекторам Epson
089A	Тип аутентификации EAP отличается.	Убедитесь в правильности настроек безопасности беспроводной сети. Также проверьте правильность установки сертификата.  Сеть – Беспроводная ЛВС стр.166
089B	Аутентификация сервера EAP завершилась неудачей.	
089C	Аутентификация клиента EAP завершилась неудачей.	

Event ID	Причина	Способ устранения
089D	Обмен ключами завершился неудачей.	
0920	Внутренний источник питания, благодаря которому сохраняются настройки часов, почти разряжен.	Обратитесь к своему дилеру или по ближайшему из адресов, приведенных в документе Контактная информация по проекторам Epson.  Контактная информация по проекторам Epson



Обслуживание

В этой главе содержатся сведения о процедурах технического обслуживания, обеспечивающих оптимальный уровень функционирования проектора в течение длительного времени.

Если проектор загрязнен или ухудшается качество проецируемых изображений, то следует произвести чистку проектора.



Предостережение

На время очистки отключайте кабель питания от электрической розетки. В противном случае возможно поражение электрическим током.

Очистка проектора

Очищайте поверхность проектора, осторожно протирая ее мягкой тканью.

Если проектор сильно загрязнен, смочите салфетку водой, хорошо ее отожмите, протрите проектор влажной салфеткой, а затем сухой.

Внимание

Не следует применять для очистки поверхности проектора летучие вещества, такие как воск, бензин, разбавитель или кухонные моющие средства. Это может вызвать изменение качества корпуса или привести к его обесцвечиванию.

Очистка объектива

Объектив следует осторожно протирать специальной тканью для чистки стекол, которая имеется в продаже.



Опасно

Не используйте для удаления пыли и загрязнений аэрозоли, содержащие горючие газы. Проектор может загореться из-за слишком высокой внутренней температуры.

Для удаления пыли и загрязнений с объектива рекомендуется использовать пылесос или ручную воздуходувку.

Внимание

Запрещается подвергать объектив воздействию жестких материалов или ударов, поскольку его легко повредить.

Очистка воздушного фильтра и отверстия воздухозаборника

Когда появляется приведенное ниже сообщение и индикатор фильтра мигает оранжевым цветом, необходимо очистить воздушный фильтр и отверстие воздухозаборника.

"Время для очистки воздушного фильтра. Очистите или замените воздушный фильтр."

"Проектор перегрелся. Осмотрите вентиляционное отверстие, очистите или замените воздушный фильтр."

"Воздушный фильтр засорился. Прочистите или замените воздушный фильтр."

Опасно

Не используйте для удаления пыли и загрязнений с фильтра аэрозоли, содержащие горючие газы.

Проектор может загореться из-за слишком высокой внутренней температуры. Для удаления пыли и загрязнений с воздушного фильтра и других деталей рекомендуется использовать пылесос или ручную воздуходувку.

Внимание

- Скопление пыли на воздушном фильтре вызвать повышение температуры внутри проектора, что приводит к неполадкам в работе и сокращает срок службы оптического устройства. При отображении этого сообщения следует немедленно очистить воздушный фильтр.
- Не промывайте воздушный фильтр водой. Не используйте моющие средства или растворители.
- Применяйте для очистки только щетки с длинной мягкой щетиной и не прилагайте чрезмерного усилия при очистке. Если чистить щеткой слишком энергично, то пыль глубоко проникнет в воздушный фильтр и ее невозможно будет удалить.

Очистка воздушного фильтра

Замену воздушного фильтра можно производить даже в подвешенном к потолку проекторе.

- 1** После отключения питания проектора и звуковых сигналов подтверждения отключите шнур питания.
- 2** Ослабьте установочные винты и откройте крышку воздушного фильтра.

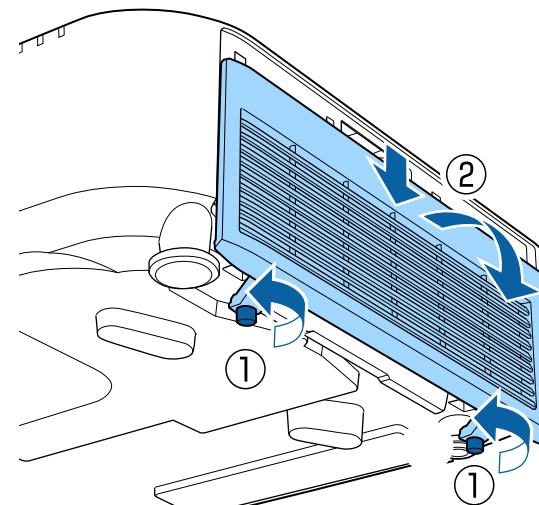

- 3** Извлеките воздушный фильтр.
Возьмитесь за фиксатор воздушного фильтра и извлеките его.

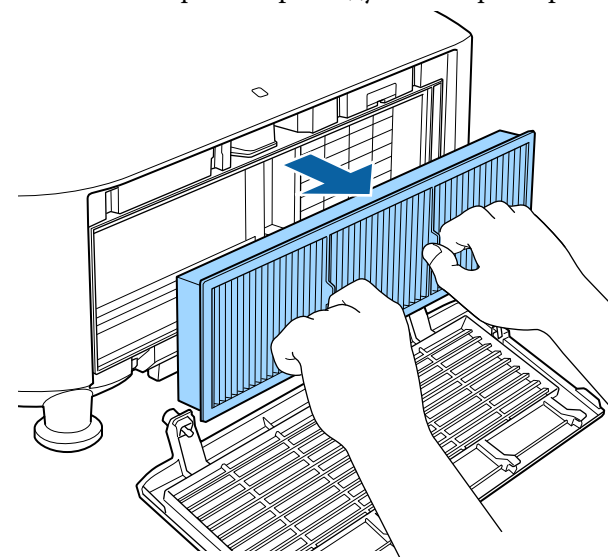

- 4** Повернув фильтр передней стороной (стороной с язычками) вниз, встряхните воздушный фильтр четыре-пять раз, чтобы вытряхнуть пыль.
Переверните фильтр и так же встряхните его другой стороной.

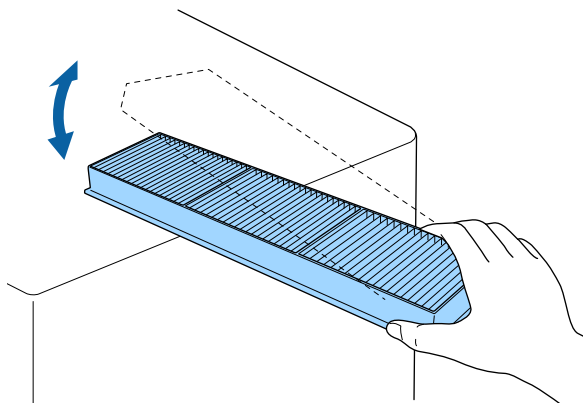

Внимание

Если воздушный фильтр встряхивать слишком сильно, он может оказаться непригодным к применению из-за деформаций и трещин.

- 5** Удалите остаток пыли из воздушного фильтра, используя пылесос для очистки передней стороны.

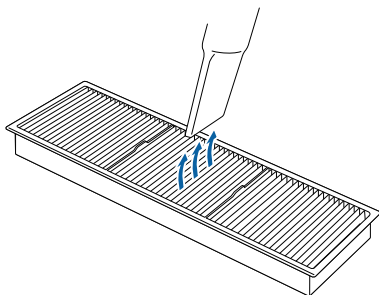

- 6** Замените воздушный фильтр.

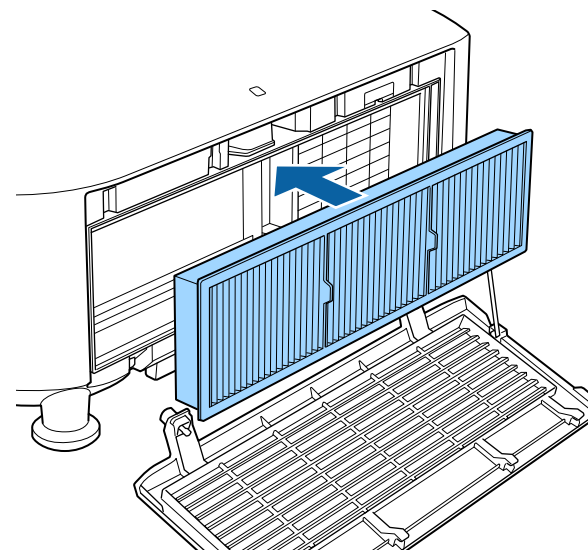

- 7** Закройте крышку воздушного фильтра и затяните установочные винты.

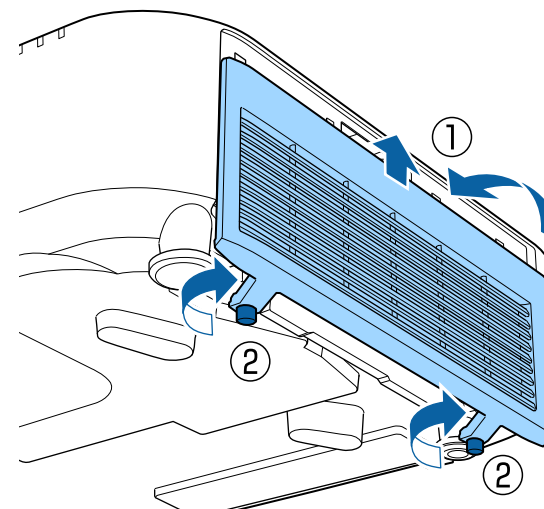



- Если даже после чистки это сообщение часто отображается, это означает, что воздушный фильтр пора заменить. Установите новый воздушный фильтр.
 - ☛ "Замена воздушного фильтра" [стр.225](#)
- Рекомендуется очищать воздушный фильтр каждые 20 000 часов. Делайте это чаще, если проектор используется в сильно запыленной среде.
- Индикаторы или сообщения, относящиеся к индикации Увед.оч.возд.ф-ра, отображаются только при установке для параметра Увед.оч.возд.ф-ра значения Вкл. в меню Configuration (Настройка).
 - ☛ Расширен. – Дисплей – Увед.оч.возд.ф-ра [стр.158](#)

Очистка отверстия воздухозаборника

- 1** После отключения питания проектора и звуковых сигналов подтверждения отключите шнур питания.
- 2** Осторожно удалите пыль пылесосом или мягкой кисточкой.

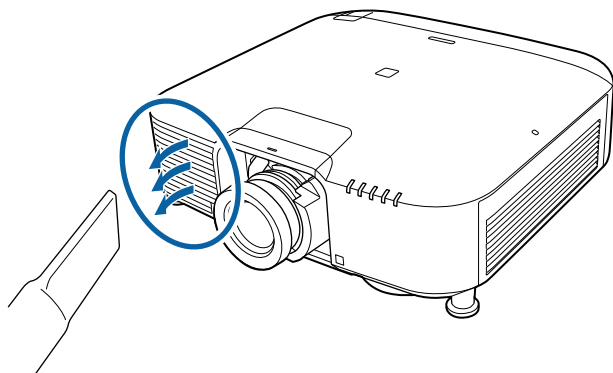

В этом разделе представлена процедура замены воздушного фильтра.

Замена воздушного фильтра

Периодичность замены воздушного фильтра

Если сообщение выводится даже после очистки воздушного фильтра, замените фильтр.

Замена воздушного фильтра

Замену воздушного фильтра можно производить даже в подвешенном к потолку проекторе.

- 1** После отключения питания проектора и звуковых сигналов подтверждения отключите шнур питания.
- 2** Ослабьте установочные винты и откройте крышку воздушного фильтра.

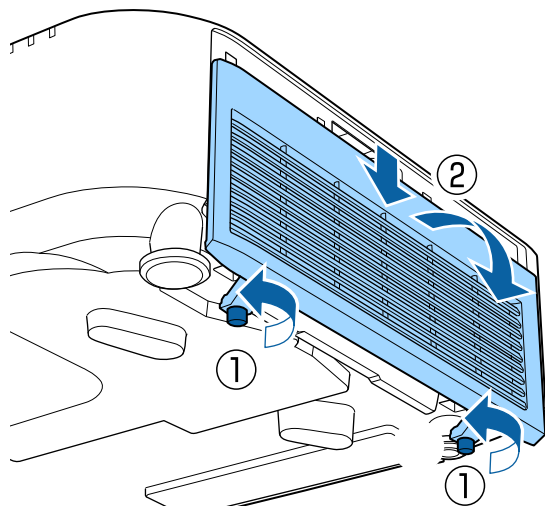

- 3** Извлеките воздушный фильтр.
Возьмитесь за фиксатор воздушного фильтра и извлеките его.

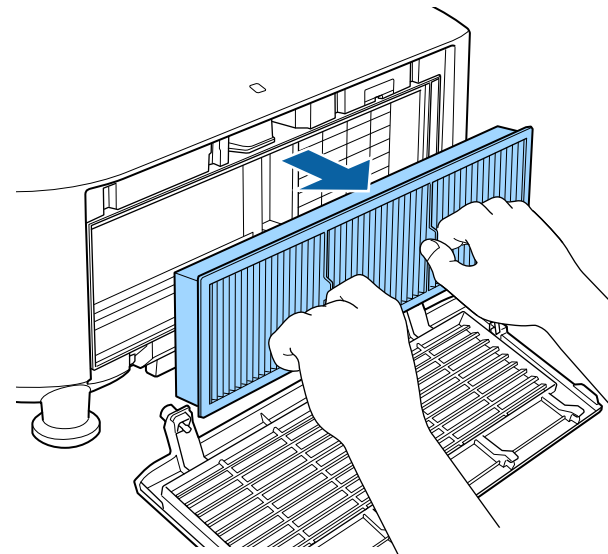

- 4** Установите новый воздушный фильтр.

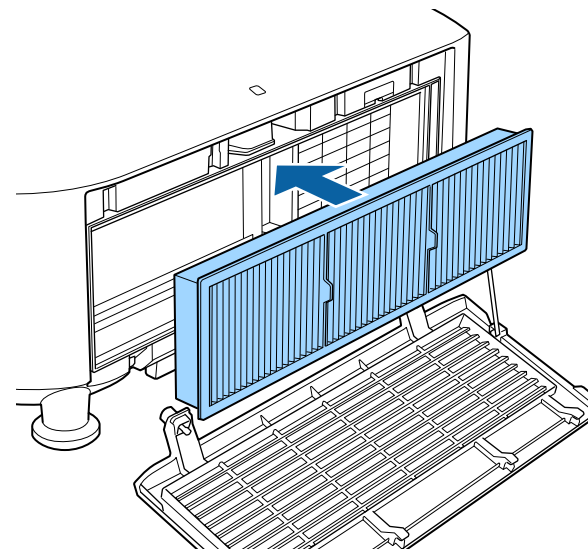

- 5** Закройте крышку воздушного фильтра и затяните установочные винты.

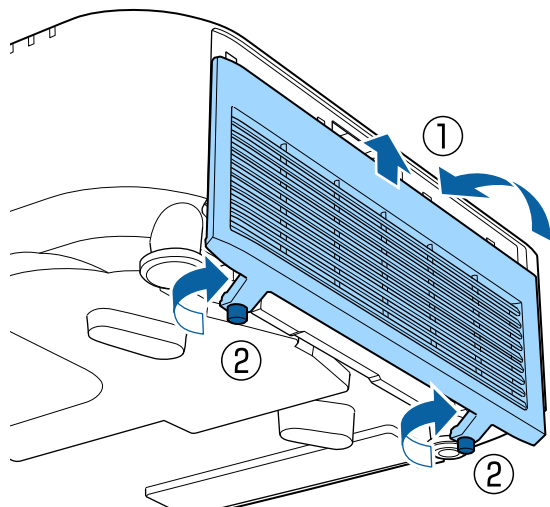

Избавляйтесь от использованных фильтров надлежащим образом в соответствии с местными правилами.

Материал рамки: полипропилен

Материал фильтра: Полипропилен

Выравнивание панели

Эта функция предназначена для коррекции цветового сдвига пикселей панели ЖКД. Можно корректировать пиксели по горизонтали и по вертикали с шагом 0,125 пикселя в диапазоне ± 3 пикселя.



- Качество изображения может ухудшиться после выполнения выравнивания ЖКД.
- Изображения для пикселей, выходящих за край экрана проецирования, не отображаются.

- 1 Нажмите кнопку [Menu] во время проецирования.
- 2 Выберите пункт **Дисплей** в меню **Расширен.**
- 3 Выберите пункт **Выравнив. панели**, затем нажмите кнопку [↵].

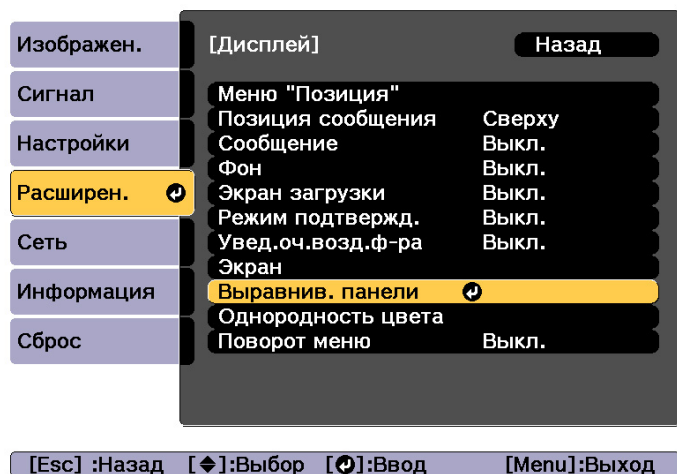

- 4 Включите функцию **Выравнив. панели**.

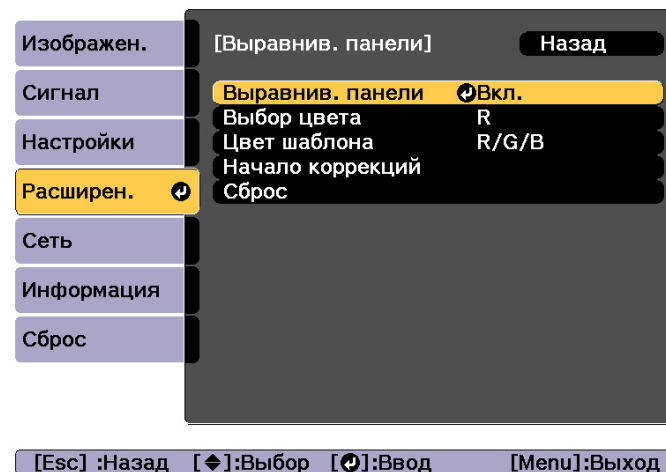

- (1) Выберите пункт **Выравнив. панели**, затем нажмите кнопку [↵].
- (2) Выберите пункт **Вкл.**, затем нажмите кнопку [↵].
- (3) Нажмите кнопку [Esc] для возврата к предыдущему экрану.

- 5 Выберите цвет, который нужно откорректировать.
 - (1) Выберите пункт **Выбор цвета**, затем нажмите кнопку [↵].
 - (2) Выберите **R** (красный) или **B** (синий), затем нажмите кнопку [↵].
 - (3) Нажмите кнопку [Esc] для возврата к предыдущему экрану.
- 6 Выберите цвет сетки, отображаемой при выполнении коррекции, с помощью параметра **Цвет шаблона**.
 - (1) Выберите пункт **Цвет шаблона**, затем нажмите кнопку [↵].

- (2) Выберите комбинацию параметров R (красный), G (зеленый) и B (синий) для цвета сетки.
R/G/B: отображение сочетания всех трех цветов: красного, зеленого и синего. Фактический цвет сетки — белый.
R/G: доступно, если установить значение **R** для параметра **Выбор цвета**. Отображает комбинацию двух цветов — красного и зеленого. Фактический цвет сетки — желтый.
G/B: доступно, если установить значение **B** для параметра **Выбор цвета**. Отображает комбинацию двух цветов — зеленого и синего. Фактический цвет сетки — голубой.
- (3) Нажмите кнопку [Esc] для возврата к предыдущему экрану.

7 Выберите пункт **Начало коррекций**, затем нажмите кнопку [↵].

Сначала выберите **Полное смещение панели** для коррекции всей ЖК панели. Когда отобразится сообщение о подтверждении запуска, нажмите кнопку [↵], чтобы начать регулировку.



Во время выполнения коррекции возможно искажение изображения. После завершения коррекции изображение будет восстановлено.

8 С помощью кнопок [▲][▼][◀][▶] выполните настройку параметров, затем нажмите кнопку [↵].

9 Чтобы настроить дополнительные параметры, выберите **Коррекция четырех углов**, затем нажмите кнопку [↵] для подтверждения.

10 Используйте кнопки [▲], [▼], [◀] и [▶] для выполнения коррекции, затем нажмите кнопку [↵], чтобы перейти к следующей точке коррекции.

11 После завершения коррекции для всех четырех углов выберите пункт **Выход** и нажмите кнопку [↵].

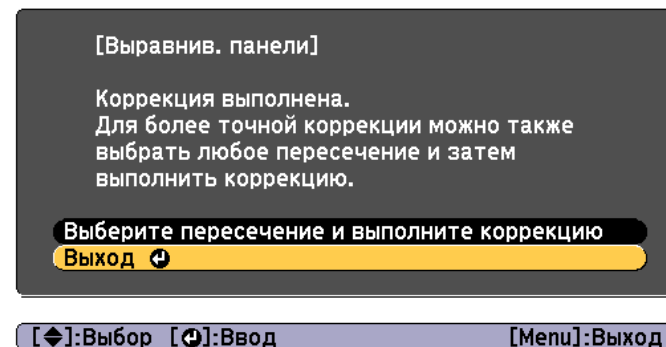

Если вы считаете, что после завершения коррекции для всех четырех точек все еще нужна коррекция, выберите пункт **Выберите пересечение и выполните коррекцию** и продолжайте коррекцию.

Однородность цвета

Эта функция предназначена для коррекции цветового тона всего экрана.



Возможно, цветовой тон не будет однородными даже после применения функции однородности цвета.

- 1 Нажмите кнопку [Menu] во время проецирования.
- 2 Выберите пункт **Дисплей** в меню **Расширен.**
- 3 Выберите пункт **Однородность цвета**, затем нажмите кнопку [↵].

Отображается следующий экран.

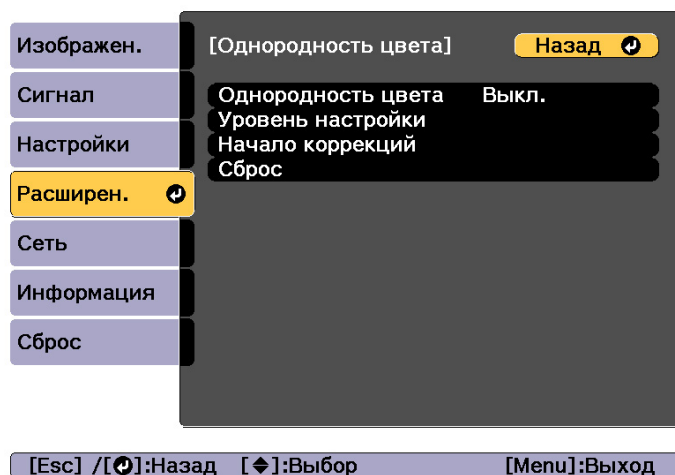

Однородность цвета. Включение и выключение однородности цвета.

Уровень настройки. Предусмотрены восемь уровней от белого к серому и до черного. Каждый уровень можно отрегулировать по отдельности.

Начало коррекций: запуск настройки однородности цвета.

Сброс: сброс всех коррекций и настроек для параметра **Однородность цвета** до значений по умолчанию.



Во время применения функции **Однородность цвета** возможно искажение изображения. После завершения коррекции изображение будет восстановлено.

- 4 Выберите пункт **Однородность цвета**, затем нажмите кнопку [↵].
- 5 Выберите **Вкл.**, а затем нажмите кнопку [Esc].
- 6 Выберите пункт **Уровень настройки**, затем нажмите кнопку [↵].
- 7 Отрегулируйте уровень настройки с помощью кнопок [◀][▶].
- 8 Нажмите кнопку [Esc] для возврата к предыдущему экрану.
- 9 Выберите пункт **Начало коррекций**, затем нажмите кнопку [↵].
- 10 Выберите область для настройки, а затем нажмите кнопку [↵].

Сначала выполните коррекцию внешних участков, затем отрегулируйте весь экран.

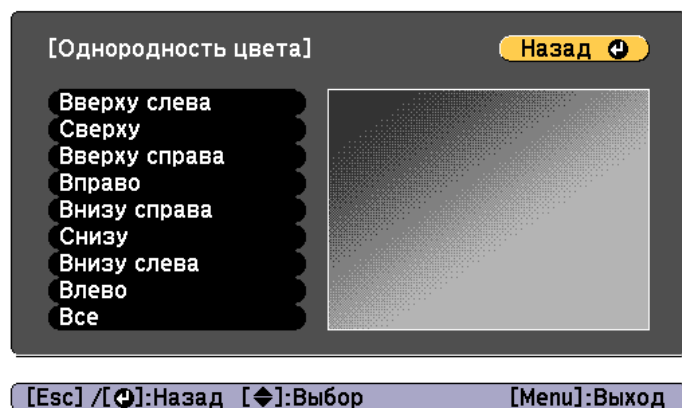

- 11** Воспользуйтесь кнопками [▲][▼], чтобы выбрать цвет, который необходимо откорректировать, а затем нажмите кнопки [◀][▶] для выполнения коррекции.

Нажмите кнопку [◀], чтобы ослабить цветовой тон. Нажмите кнопку [▶], чтобы усилить цветовой тон.

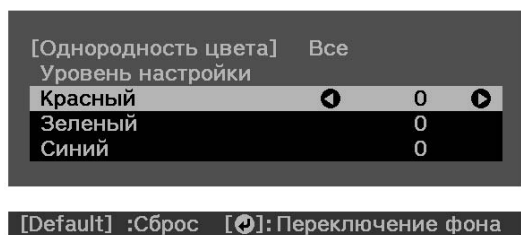

- 12** Вернитесь к шагу 6 и выполните настройку каждого уровня.
- 13** Чтобы завершить регулировку, нажмите кнопку [Menu].



Приложение

Epson Projector Management

Программа Epson Projector Management позволяет выполнять такие операции, как проверка состояния нескольких проекторов Epson, подключенных к сети, на мониторе компьютера и управление проекторами с этого компьютера.

Загрузите программное обеспечение Epson Projector Management с указанного ниже веб-сайта.

<http://www.epson.com>

Изменение настроек с помощью веб-браузера (Epson Web Control)

С помощью веб-браузера на компьютере или мобильного устройства, подключенного к находящемуся в сети проектору, можно настраивать функции проектора и управлять им. Эта функция позволяет удаленно выполнять настройку и управлять работой.

Можно использовать следующие веб-браузеры.

- Internet Explorer 11.0 или более поздней версии (кроме Metro) (Windows)
- Microsoft Edge (Windows)
- Safari (Mac)
- Chrome (Android)



Если для параметра **Режим ожидания** установлено значение **Связь вкл.**, настройка и управление с помощью веб-обозревателя возможны, даже если проектор находится в режиме ожидания (когда питание выключено).

 **Расширен.** – Режим ожидания [стр.158](#)

Отображение экрана Epson Web Control

Используйте следующую процедуру для отображения экрана Epson Web Control.

Убедитесь, что устройство и проектор готовы к подключению к сети.



Если веб-браузер настроен на подключение через прокси-сервер, экран Epson Web Control отображаться не будет. Для просмотра страницы контроля Web нужно внести в браузер изменения, чтобы для этого соединения прокси-сервер не использовался.

- 1 Подключите устройство к одной сети с проектором.
Способ подключения зависит от устройства. Подробные сведения см. в руководстве, поставляемом с устройством. При использовании мобильного устройства проверьте настройки Wi-Fi.

- 2 Запустите веб-браузер на устройстве.

- 3 Выполните подключение, введя в поле URL веб-браузера адрес подключенного проектора.

Отобразится Номе экран.

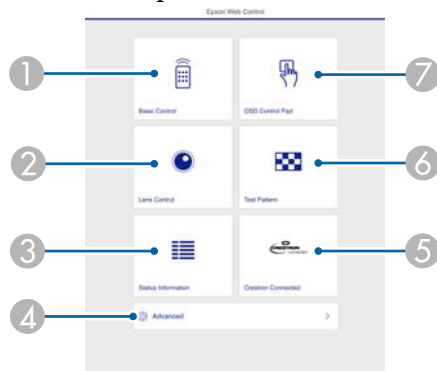

1 Основное управление

☛ "Экран Основное управление" [стр.233](#)

2 Управление линзой

☛ "Экран Управление линзой" [стр.235](#)

3 Данные состояния

☛ "Экран Данные состояния" [стр.237](#)

4 Дополнительно

Вы перешли на экран Advanced (Дополнительно).

5 Crestron Connected

☛ "О программе Crestron Connected®" [стр.245](#)

6 Тестовый шаблон

☛ "Экран управления Тестовый шаблон" [стр.236](#)

7 Панель управления меню

☛ "Экран Панель управления меню" [стр.234](#)



- При выполнении функций с Номе экрана может выдаваться запрос на ввод имени пользователя и пароля. На экране входа в систему введите имя пользователя и пароль. (Имя пользователя: **EPSONWEB**; пароль по умолчанию: **admin**.)
- Имя пользователя нельзя изменить. Изменить пароль можно в меню Сеть через меню Настройка.
 - ☛ Сеть — Основные — Пароль контроля Web [стр.165](#)
- Для пароля контроля Web необходимо вводить имя пользователя, даже если пароль отключен.
- На экране **Дополнительно** можно установить следующие параметры.
 - Monitor: Пароль (до 16 однобайтных буквенно-цифровых символов)
 - ☛ Сеть — Основные — Monitor: Пароль [стр.165](#)
 - Настройка IPv6 (вручную)
 - ☛ Сеть - Настройка IPv6 [стр.166](#), [стр.170](#)
 - Добавьте порт HTTP (в качестве номера порта для контроля Web можно использовать любые значения, кроме 80 (значение по умолчанию), 843, 3620, 3621, 3625, 3629, 4352, 4649, 5357, 10000, 10001, 41794)
 - ☛ Сеть — Другое [стр.172](#)

Экран Основное управление

Выполнение основных операций проектора.

На экране входа в систему введите имя пользователя и пароль.

(Имя пользователя: EPSONREMOTE; пароль по умолчанию: **guest**.)

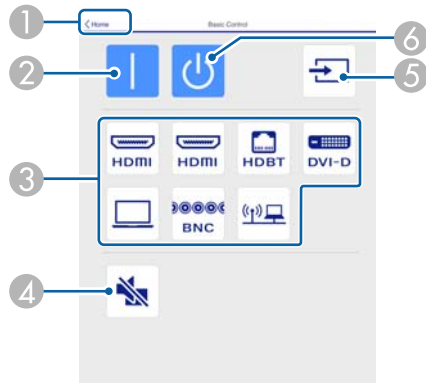

- 1 Переход на главный экран.
- 2 Служит для включения проектора.
- 3 Переключение на целевое изображение.
- 4 Служит для включения и отключения видеосигнала и звукового сигнала.
- 5 Автоматическое определение входного сигнала.
- 6 Служит для выключения проектора.

Экран Панель управления меню

Управление меню Настройка проектора.

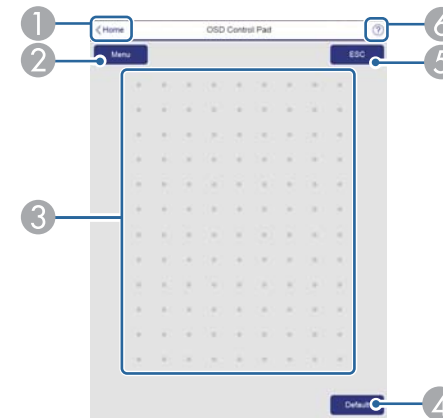

- 1 Переход на главный экран.
- 2 Служит для отображения и закрытия меню Настройка.
- 3 Управление меню Настройка пальцем или мышью.
Проведите пальцем по элементу и коснитесь его, чтобы подтвердить выбор.
- 4 Включено при выборе **Default**. Сброс отображается в инструкции меню Настройка. Измененные настройки снова принимают значения по умолчанию.
- 5 Возврат на предыдущий уровень меню Настройка.
- 6 Отображение сведений по использованию панели управления экранном меню.



Элементы меню Настройка, недоступные для настройки из Epson Web Control, перечислены ниже.

- Меню Изображен. — Дополнительно — Гамма — Пользоват.
- Меню Сигнал — Дополнительно — Зав синхр BNC, EDID, Буфер DDC
- Меню Настройки - Связь HDMI, Польз. кнопка, Воспроизв.контента
- Меню Расширен. - Дисплей - Позиция сообщения
- Меню Расширен. - Логотип пользов.
- Меню Расширен. - Управление - Дополнительно - Тип объектива
- Меню Расширен. - Управление - Калибр. объектива
- Меню Расширен. — Язык
- Меню Сеть - Поиск точки доступа, Crestron Connected

Значения параметров всех меню точно такие же, как и в меню Настройка проектора.

☞ "Меню Настройка" [стр.145](#)

Экран Управление линзой

Управление объективом проектора.

Экран управления фокусом/искажением

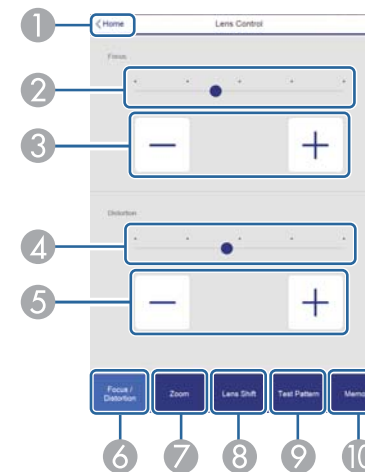

- 1 Переход на главный экран.
- 2 Переместите ползунок, чтобы отрегулировать фокус.
- 3 Отрегулируйте фокус кнопками.
- 4 Переместите ползунок, чтобы отрегулировать деформацию изображения.*
- 5 Кнопками отрегулируйте деформацию изображения.*
- 6 Отображение экрана управления фокусом/искажением.
- 7 Отображение экрана управления масштабированием.
- 8 Отображение экрана управления сдвигом объектива.
- 9 Отображение экрана управления тестовым шаблоном.
- 10 Отображение экрана управления памятью.

* Недоступно для ELPLU02.

Экран управления Масштаб

Недоступно для моделей ELPLX01, ELPLX01W и ELPLR04.

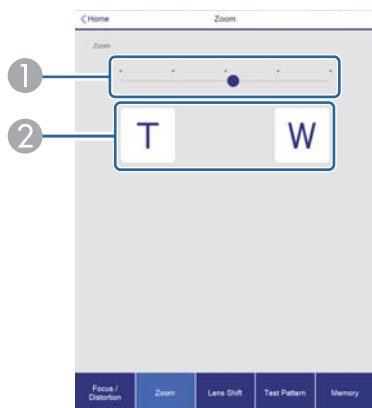

- 1 Переместите ползунок, чтобы отрегулировать масштабирование.
- 2 Отрегулируйте масштабирование кнопками.

Экран управления Сдвиг линзы

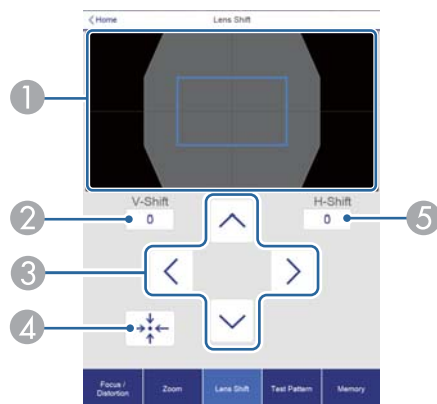

- 1 Отображение положения изображения как синего квадрата. При перемещении положения изображения в месте назначения отображается красный квадрат.
- 2 Отображение положения изображения по вертикали. Чтобы напрямую указать положение, прикоснитесь к нему и введите номер.
- 3 Перемещение положения изображения вверх, вниз, влево или вправо.

- 4 Перемещение объектива в исходное положение при нажатии кнопки **OK** на экране подтверждения.
- 5 Отображение положения изображения по горизонтали. Чтобы напрямую указать положение, прикоснитесь к нему и введите номер.

Экран управления Тестовый шаблон

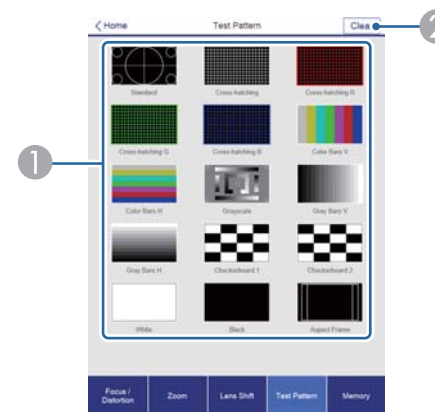

- 1 Отображает тестовый шаблон.
- 2 Закрытие тестового шаблона.

Экран управления Память

Подробные сведения о функции памяти см.:

☛ "Функция памяти" [стр.118](#)

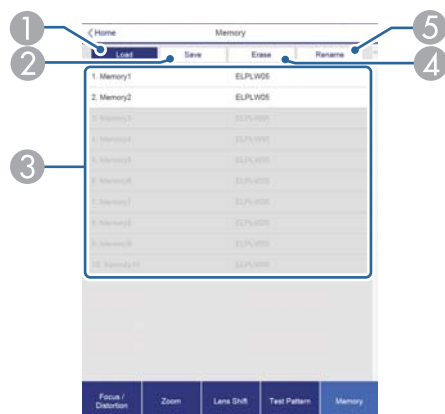

- ① Загрузка сохраненных в памяти настроек.
- ② Сохранение настроек в памяти.
- ③ Отображение списка сохраненных в памяти настроек.
- ④ Очистка памяти.
- ⑤ Изменение имени памяти.

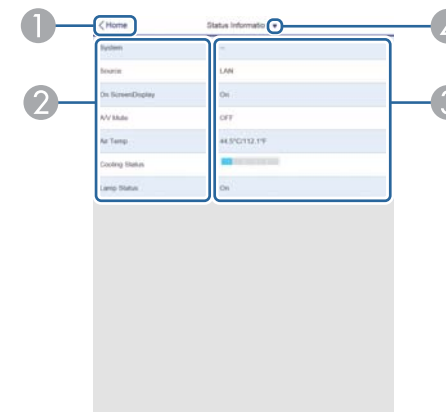

- ① Переход на главный экран.
- ② Отображение имени элемента.
- ③ Отображение состояния каждого элемента.
- ④ Выбор одной из следующих категорий:
Status Information, Source, Signal Information, Network Wired, Network Wireless, Maintenance, Version, Air Temp Info

Экран Данные состояния

Проверка состояния проектора. Подробные сведения о дисплее см.:

☛ "Считывание данных состояния" [стр.197](#)

Изменение настроек с помощью веб-браузера (в режиме "Воспроизв.контента")

В режиме "Воспроизв.контента" можно использовать веб-браузер для установки и управления сетевыми проекторами и редактирования списков воспроизведения.



А также можно управлять проекторами посредством веб-браузера из Epson iProjection (iOS/Android).

Внимание

Не извлекайте флеш-накопитель USB из проектора и не отключайте сетевой шнур от розетки в следующих случаях. Иначе возможно повреждение данных на флеш-накопителе USB.

- При просмотре экрана "Список воспроизведения"
- При просмотре экрана "Флеш-накопитель USB"

- 1** Убедитесь, что проектор находится в режиме "Воспроизв.контента".
- 2** Подключите устройство к одной сети с проектором.
- 3** Запустите веб-браузер на устройстве. В адресной строке браузера введите адрес IP проектора, чтобы подключиться к экрану Epson Web Control. Вводите адрес IPv6 в квадратных скобках [].
Откроется окно Epson Web Control.

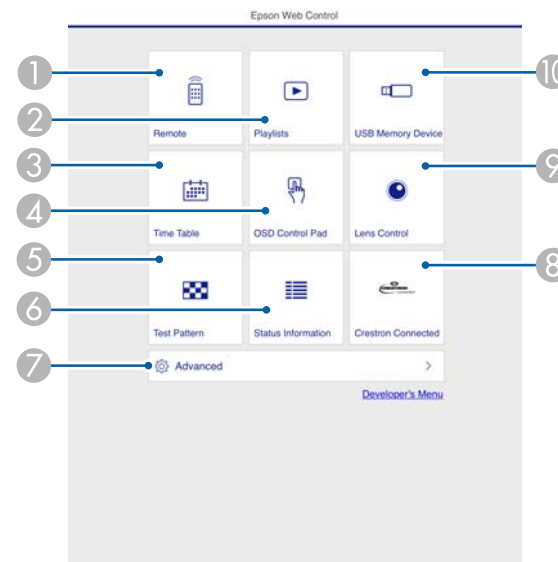

- 1** С его помощью можно управлять проектором дистанционно.
- 2** Изменение списка воспроизведения, который будет воспроизводиться в режиме "Воспроизв.контента".
- 3** Отображение экрана "Расписание".
- 4** Управление меню "Настройка" с помощью пальца или мыши.
- 5** Отображает тестовый шаблон.
- 6** Отображение состояния проектора.
- 7** Выполнение дополнительных настроек проектора.
- 8** Отображение экрана управления Crestron Connected. Эта функция активна только при использовании Crestron Connected.
- 9** Управление объективом проектора.
- 10** Сохранение данных для списков воспроизведения на флеш-накопителе USB.

- 4** Выберите элемент для использования.



Для установки параметров на экране Epson Web Control может потребоваться выполнить вход в систему. На экране входа в систему введите имя пользователя и пароль.

(Имя пользователя: **EPSONWEB**; пароль по умолчанию: **admin**.)

- Для смены пароля перейдите в **Пароль контроля Web** меню **Сеть**.
 - ☛ **Сеть – Конфигурации сети - Основные, Пароль контроля Web** [стр.165](#)
- На экране **Дополнительно** можно установить следующие параметры.
 - Monitor: Пароль (до 16 однобайтных буквенно-цифровых символов)
 - Настройка IPv6 (вручную)
 - Добавьте порт HTTP (в качестве номера порта для контроля Web можно использовать любые значения, кроме 0 (значение по умолчанию), 843, 3620, 3621, 3625, 3629, 4352, 4649, 5357, 10000, 10001, 41794)

Remote

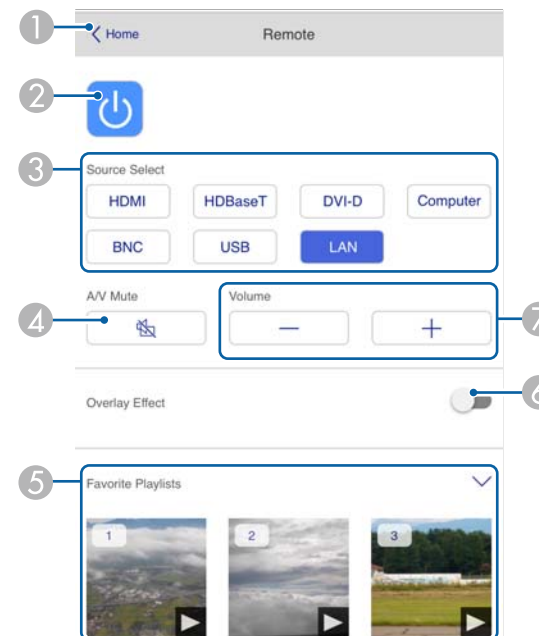

- 1 Переход на главный экран Epson Web Control.
- 2 Служит для включения и отключения проектора.
- 3 Выбор источника входного сигнала.
- 4 Служит для временного включения и отключения видеосигнала и звукового сигнала.
- 5 Выбор избранного списка воспроизведения.
- 6 Включение и выключение параметра **Эффект наложения**.
- 7 Регулировка уровня громкости динамиков.

Списки воспроизв.

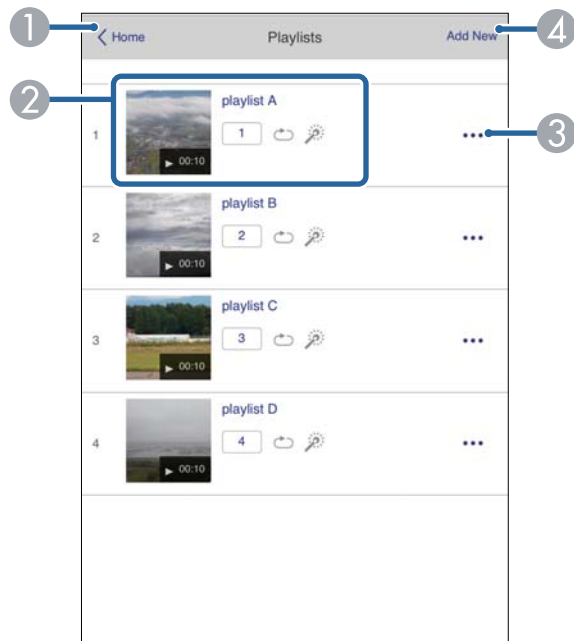

- ① Переход на главный экран Epson Web Control.
- ② Управление воспроизведением списка воспроизведения.
- ③ Изменение списка воспроизведения.
- ④ Создание нового списка воспроизведения.

USB-флеш-накопитель

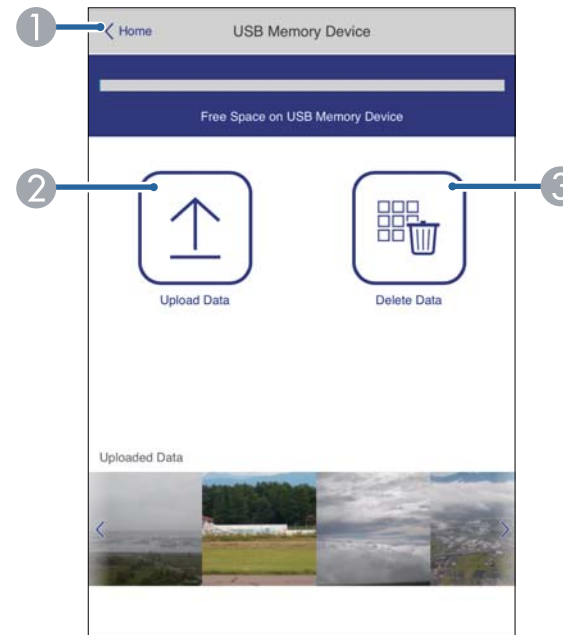

- ① Переход на главный экран Epson Web Control.
- ② Сохранение фотографий и видеозаписей для добавления в списки воспроизведения на флеш-накопителе USB.
- ③ Удаление фотографий и видеозаписей с флеш-накопителя USB.

Расписание

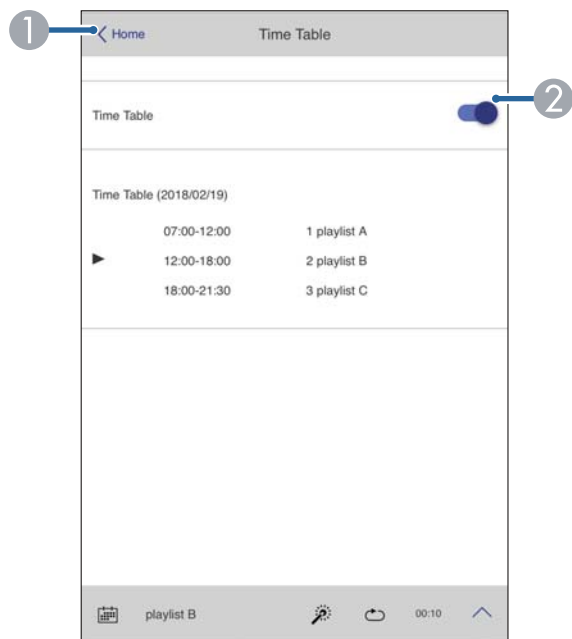

- 1 Переход на главный экран Epson Web Control.
- 2 Служит для включения и отключения расписания.



Функция расписания в ПО Epson Projector Content Manager позволяет указывать время воспроизведения списка воспроизведения.

Подробные сведения представлены в "Руководство по эксплуатации Epson Projector Content Manager".

Панель управления меню

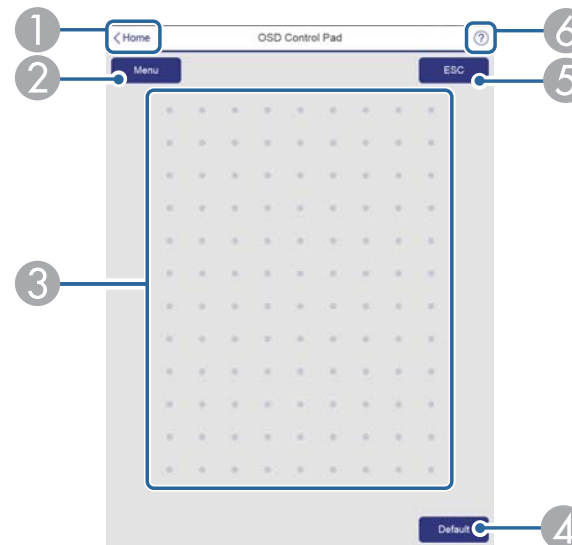

- 1 Переход на главный экран Epson Web Control.
- 2 Показ меню "Конфигурация".
- 3 Управление меню с помощью пальца или мыши.
- 4 Включено, если **По умолчанию**: Сброс отображается в инструкции меню. Измененные настройки снова принимают значения по умолчанию.
- 5 Возврат в предыдущее меню.
- 6 Отображение тем справки.



В меню Настройка указаны элементы, установка которых не производится в Epson Web Control.

☞ "Экран Панель управления меню" [стр.234](#)

Использование функции Уведом. по почте для сообщения о проблемах

Если настроено Уведом. по почте, уведомления об ошибках и предупреждения проектора отправляются на заранее заданные адреса электронной почты. Это позволит оператору получать уведомления о проблемах, связанных с проекторами, даже если оператор находится далеко от них.

☛ Сеть - Уведомл. - Уведом. по почте [стр.171](#)



- Можно задать не более трех мест назначения (адресов) для уведомлений. Сообщения могут отправляться по всем трем адресам одновременно.
- Если в проекторе возникает критическая ситуация, и он прекращает работу, он может быть не в состоянии отправить сообщение, уведомляющее оператора о проблеме.
- Если для параметра **Режим ожидания** установлено значение **Связь вкл.**, можно управлять проектором, даже если он находится в режиме ожидания (если питание выключено).
☛ Расширен. – Режим ожидания [стр.158](#)

Чтение уведомлений об ошибках

Если для функции уведомления по почте установлено значение Вкл., и возникает проблема или предупреждение относительно работы проектора, отправляется следующее сообщение электронной почты.

Отправитель. Адрес электронной почты, указываемый в разделе **От**
Тема: EPSON Projector

Строка 1: имя проектора, с которым возникла проблема

Строка 2: IP-адрес, заданный для проектора, с которым возникла проблема.

Строка 3 и далее: подробное описание проблемы

Описание проблемы приводится строка за строкой. Содержимое сообщения приведено ниже.

- Clean Air Filter
- Constant brightness expired (Завер. Пост. реж.)
- Internal error
- Fan related error
- Sensor error
- Laser error (Ошибка лазера / Лазер не включен)
- Laser warning
- Retardation Plate Error
- Internal temperature error
- High-speed cooling in progress
- Low Air Flow
- Low Air Flow Error
- No-signal
Отсутствует сигнал на входе проектора. Проверьте состояние соединений, а также включено ли питание источника сигнала.
- Lens shift error
- No lens

Информацию о решении этих проблем и устранении предупреждений см. в следующем разделе.

☛ "Интерпретация показаний" [стр.189](#)

Управление с использованием SNMP

Если для параметра **SNMP** в меню Настройка установлено значение **Вкл.**, при возникновении проблемы или предупреждения на заданный компьютер отправляются уведомления. Эта функция позволяет дистанционно узнавать о проблемах, связанных с проекторами.

☛ [Сеть - Уведомл. - SNMP стр.171](#)



- Администрирование SNMP должен осуществлять администратор сети или лицо, хорошо знакомое с принципами функционирования сетей.
- Чтобы использовать функцию SNMP для наблюдения за проектором, необходимо установить программу-менеджер для этого протокола.
- SNMP-агент данного проектора поддерживает протокол SNMP версии 1 (SNMPv1).
- Функцию администрирования с применением SNMP не стоит использовать в беспроводной сети в режиме Быстрый подключения.
- Можно сохранить до двух IP-адресов назначения.

Команды ESC/VP21

С помощью ESC/VP21 можно управлять проектором с внешнего устройства.

Список команд

При отправке на проектор команды включения (ON) питания осуществляется включение питания и проектор переходит в режим прогрева. После включения питания проектора возвращается двоеточие ":" (3Ah).

Если вводится команда, проектор выполняет команду и возвращает ":", затем принимает следующую команду.

Если обрабатываемая команда завершается аварийно, выводится сообщение об ошибке и возвращается ":".

Основное содержимое приведено ниже.

Пункт		Команда	
Включение/отключение питания	Вкл.	PWR ON	
	Выкл.	PWR OFF	
Выбор сигнала	Компьютер	Авто	SOURCE 1F
		RGB	SOURCE 11
		Компонент	SOURCE 14
	BNC	Авто	SOURCE BF
		RGB	SOURCE B1
		Компонент	SOURCE B4
	HDMI		SOURCE 30
	USB		SOURCE 52
	LAN		SOURCE 53
	DVI-D		SOURCE A0
HDBaseT		SOURCE 80	
Вкл./выкл. отключения A/V	Вкл.	MUTE ON	
	Выкл.	MUTE OFF	

Перед отправкой команды в конец каждой команды следует добавлять код возврата каретки (CR) (0Dh).

Дополнительную информацию можно получить у дилера или по ближайшему из адресов, приведенных в документе «Контактная информация по проекторам Epson».

☛ [Контактная информация по проекторам Epson](#)

Схема подключения кабелей

Последовательное подключение

- Вид разъема: 9-контактный D-Sub (штекер)
- Название входного порта проектора: RS-232C

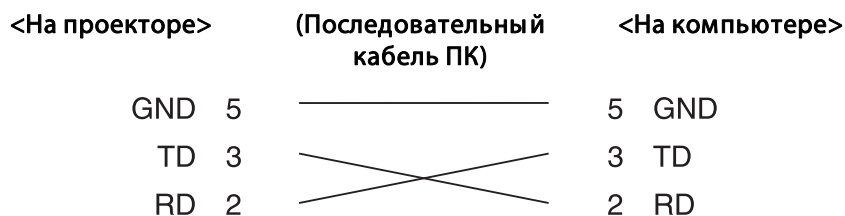
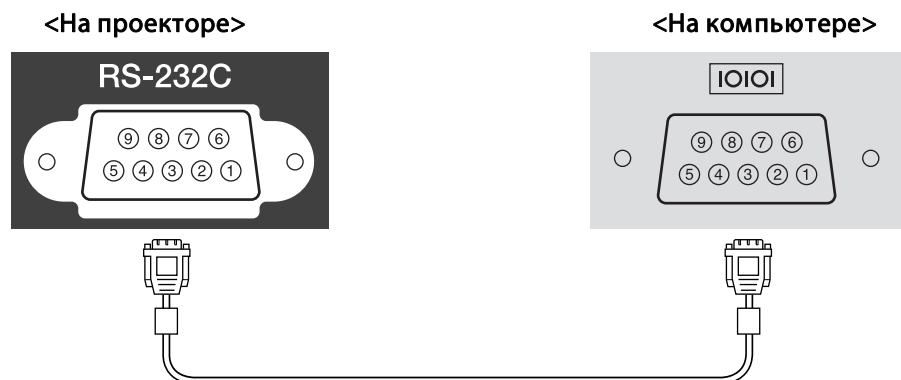

Имя сигнала	Функция
GND	Сигнал провода заземления
TD	Передача данных
RD	Прием данных

Протокол связи

- Настройка скорости передачи в бодах по умолчанию: 9600 бит/с

- Длина данных: 8 бит
- Контроль четности: нет
- Стоповый бит: 1 бит
- Управление потоком данных: нет

О проекторе PLink

Протокол PLink установлен ассоциацией JBMIA (Ассоциация японских производителей офисной техники и информационных систем) в рамках мероприятий по стандартизации протоколов управления проекторами в качестве стандартного протокола для управления проекторами, поддерживающими работу в сети.

Данный проектор отвечает требованиям стандарта PLink Class2, установленного ассоциацией JBMIA.

Функция поиска PLink использует порт 4352 (UDP).

Настройки сети необходимо задать до использования программы PLink. Подробную информацию о настройках сети см. далее.

☛ "Меню Сеть" [стр.163](#)

Он поддерживает все команды, за исключением следующих команд, определенных стандартом PLink Class2. Имеется соглашение, заверенное при проверке применимости стандарта PLink.

URL: <http://plink.jbmia.or.jp/english/>

- **Неподдерживаемые команды**

	Функция	Команда PLink
Настройки подавления сигналов	Задание подавления изображения	AVMT 11
	Задание подавления аудио сигнала	AVMT 21

- **Входные порты и соответствующие номера источников входного сигнала**

Название входного порта	Номер источника входного сигнала
Компьютер	11
BNC	13
DVI-D	31
HDMI	32
USB	41
LAN	52
HDBaseT	56

- Название компании-производителя, отображаемое для “Запрос информации о названии компании-производителя”
EPSON
- Название модели, отображаемое для “Product name information query” (Запрос информации о названии устройства)
EPSON L1075U/L1070U
EPSON L1065U/L1060U
EPSON L1050U
EPSON L1070W
EPSON L1060W
EPSON L1070

О программе Crestron Connected®

Crestron Connected® — это интегрированная система управления компании Crestron®. Ее можно использовать для контроля нескольких подключенных к сети устройств и управления ими.

Проектор поддерживает этот протокол управления и потому может использоваться в системе, построенной на базе Crestron Connected®.

Для просмотра более подробной информации о Crestron Connected® посетите веб-сайт компании Crestron®. (Поддерживается только английский язык отображения.)

<https://www.crestron.com/products/line/crestron-connected>

Далее приводится краткий обзор Crestron Connected®.

- **Удаленные операции с помощью веб-обозревателя**

Управление проектором с компьютера так же, как с пульта дистанционного управления.

- **Контроль и управление с помощью программ**

Для наблюдения за устройствами в системе, взаимодействия со службой поддержки и отправки аварийных сообщений можно использовать программы Crestron RoomView® Express/Crestron Fusion® компании Crestron®.

В данном руководстве описано выполнение операций на компьютере с помощью веб-обозревателя.



- Можно вводить только однобайтные буквы, цифры и символы.
- Функция Message Broadcasting для Epson Projector Management недоступна при использовании Crestron Connected®.
- Если для параметра **Режим ожидания** установлено значение **Связь вкл.**, можно управлять проектором, даже если он находится в режиме ожидания (если питание выключено).
 **Расширен.** – Режим ожидания [стр.158](#)

Управление проектором с компьютера

Отображения окна управления

Перед выполнением любых операций проверьте следующее.

- Убедитесь, что проектор и компьютер подключены к сети.
- Установите для параметра **Crestron Connected** в меню **Сеть** значение **Вкл.**
 ☛ **Сеть - Другие - Crestron Connected** [стр.172](#)

- 1** Запустите на компьютере веб-браузер.
- 2** Введите IP-адрес проектора в адресной строке веб-обозревателя и нажмите клавишу Enter на клавиатуре компьютера.
Откроется главный экран Epson Web Control.
- 3** Нажмите кнопку **Crestron Connected**.
Откроется рабочее окно.

Работа в рабочем окне

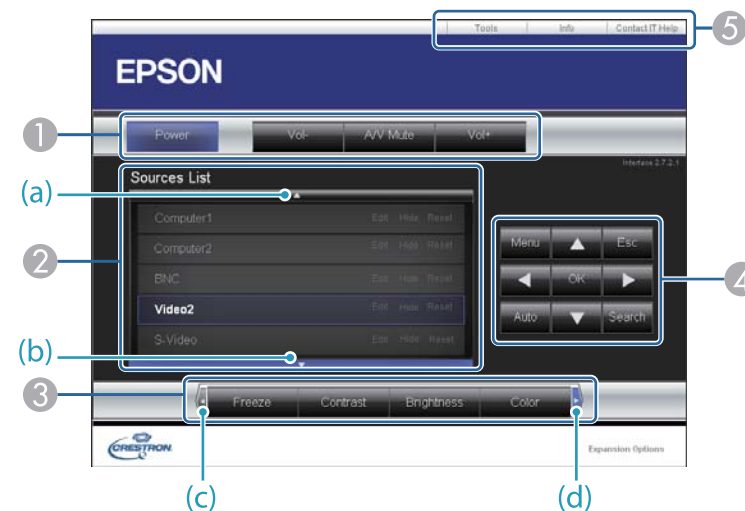

- 1** Нажатием кнопок можно выполнять следующие операции.

Кнопка	Функция
Power	Служит для включения и отключения питания проектора.
Vol-/Vol+	Корректировка громкости звука.
A/V Mute	Служит для включения и отключения видеосигнала и звукового сигнала. ☛ "Временное подавление изображения и звука (Кнопка A/V mute)" стр.110

- 2** Переключение на изображение с выбранного источника. Чтобы вывести источники изображения, которых нет в списке Source List, щелкайте (a) или (b) для прокрутки вверх или вниз. Текущий источник видеосигнала представляется синим цветом.
Название источника можно изменить.

- 3 Нажатием кнопок можно выполнять следующие операции. Чтобы вывести кнопки, которых нет в списке Source List, щелкайте (c) или (d) для прокрутки вверх или вниз.

Кнопка	Функция
Freeze	Служит для приостановки и возобновления смены изображений. ☛ "Остановка изображения (Функция паузы)" стр.111
Contrast	Регулировка степени отличия светлых и темных участков изображения.
Brightness	Регулировка яркости изображения.
Color	Регулировка насыщенности цвета изображений.
Sharpness	Регулировки резкости изображения.
Zoom	Нажмите кнопку [⊕], чтобы увеличить изображение, не изменяя размер проекции. Нажмите на кнопку [⊖], чтобы уменьшить изображение, увеличенное нажатием кнопки [⊕]. Нажмите кнопки [▲] [▼] [◀] [▶], чтобы изменить положение увеличенного изображения. ☛ "Увеличение части изображения (E-Zoom)" стр.111

- 4 Кнопки [▲], [▼], [◀] и [▶] выполняют те же операции, что и кнопки [▲], [▼], [◀] и [▶] на пульте дистанционного управления. Нажатием других кнопок можно выполнять следующие операции.

Кнопка	Функция
OK	Та же операция, что и при нажатии кнопки [↵] на пульте дистанционного управления. ☛ "Пульт дистанционного управления" стр.21

Кнопка	Функция
Menu	Служит для отображения и закрытия меню Настройка.
Auto	При проецировании аналоговых сигналов RGB с порта Computer эта кнопка позволяет автоматически оптимизировать параметры Трекинг, Синхронизация и Позиция.
Search	Переход на следующий источник входного сигнала, передающий изображение. ☛ "Автоматическое обнаружение входящих сигналов и смена проецируемого изображения (Поиск источника)" стр.65
Esc	Та же операция, что и при нажатии кнопки [Esc] на пульте дистанционного управления. ☛ "Пульт дистанционного управления" стр.21

- 5 Щелчками по вкладкам можно выполнять следующие операции.

Вкладка	Функция
Help	Отображение окна службы поддержки. Используется для отправки и получения сообщений администратора с использованием программы Crestron Connected®.
Info	Вывод информации о подключенном в данный момент проекторе.
Tools	Изменение параметров подключенного в данный момент проектора. См. следующий раздел.

Работа в рабочем окне

При щелчке по вкладке **Tools** в рабочем окне открывается следующее окно. В нем можно изменять параметры подключенного в данный момент проектора.

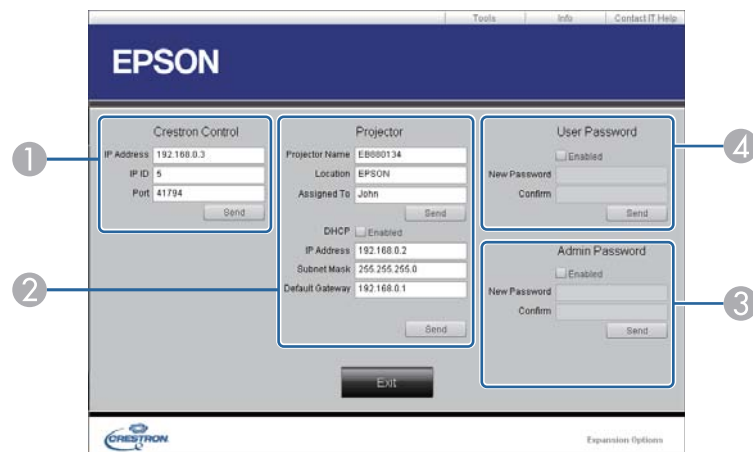

- 1 **Crestron Control**
Настройка центральных контроллеров Crestron®.
- 2 **Projector**
Можно установить следующие параметры.

Пункт	Функция
Projector Name	Введите имя, отличающее подключенный в данный момент проектор от других проекторов в сети. (Имя длиной до 15 символов может включать однобайтные буквы или цифры.)
Location	Введите название местоположения подключенного в данный момент проектора в сети. (Название длиной до 32 символов может включать однобайтные буквы, цифры и символы.)
Assigned To	Введите имя пользователя проектора. (Имя длиной до 32 символов может включать однобайтные буквы, цифры и символы.)

Пункт	Функция
DHCP	Для использования DHCP установите флажок Enabled . Если DHCP включен, ввести IP-адрес невозможно.
IP Address	Введите IP-адрес, назначаемый подключенному в данный момент проектору.
Subnet Mask	Укажите маску подсети для подключенного проектора.
Default Gateway	Укажите адрес шлюза для подключенного проектора.
Send	Нажмите эту кнопку, чтобы подтвердить изменения, сделанные в разделе Projector .

- 3 **Admin Password**
Установите флажок **Enabled**, чтобы для открытия окна Tools нужно было вводить пароль.
Можно установить следующие параметры.

Пункт	Функция
New Password	При изменении пароля для открытия окна Tools введите новый пароль. (Имя длиной до 26 символов может включать однобайтные буквы и цифры.)
Confirm	Введите тот же пароль, что и в поле New Password . Если пароли не совпадают, будет выдано сообщение об ошибке.
Send	Нажмите эту кнопку, чтобы подтвердить изменения, сделанные в разделе Admin Password .

- 4 **User Password**
Установите флажок **Enabled**, чтобы для открытия рабочего окна на компьютере нужно было вводить пароль.
Можно установить следующие параметры.

Пункт	Функция
New Password	При изменении пароля для открытия рабочего окна введите новый пароль. (Имя длиной до 26 символов может включать однобайтные буквы и цифры.)
Confirm	Введите тот же пароль, что и в поле New Password . Если пароли не совпадают, будет выдано сообщение об ошибке.
Send	Нажмите эту кнопку, чтобы подтвердить изменения, сделанные в разделе User Password .

О программе Web API

Web API можно использовать для управления проектором при включении режима "Воспроизв.контента".

Web API можно включить в веб-браузере.



Для связи Web API можно использовать API аутентификацию (дайджест-аутентификацию).

Имя пользователя для API аутентификации: EPSONWEB; пароль: пароля контроля Web.

- 1** Откройте в веб-браузере главный экран Epson Web Control.
- 2** Нажмите на кнопку **Меню разработчика**.
- 3** Установите для **Активация API** значение **Вкл.**
 - ☛ "Изменение настроек с помощью веб-браузера (Epson Web Control)" [стр.232](#)

Проектор поддерживает следующие команды Web API.

URL	Поддерживаемые методы	Описание
http://<ip address>/api/v01/contentmgr/remote/power/on	GET/POST/PUT	Включение проектора. Для ответа Web API требуется некоторое время.
http://<ip address>/api/v01/contentmgr/remote/power/off	GET/POST/PUT	Выключение проектора.
http://<ip address>/api/v01/contentmgr/playlist/play/:id	GET/POST/PUT	Воспроизведение списка воспроизведения с указанным ID. Введите ID списка воспроизведения в поле :id. ID списка воспроизведения можно узнать в разделе Меню разработчика на главном экране.
http://<ip address>/api/v01/contentmgr/playlist/stop	GET/POST/PUT	Остановка списка воспроизведения.

Введите IP-адрес проектора в поле <ip address>.

Например, следующие команды URL служат для воспроизведения проектором с IP-адресом 192.168.0.2 списка воспроизведения с ID 3.

http://192.168.0.2/api/v01/contentmgr/playlist/play/3

Если включено безопас. HTTP-соед, измените http в URL-адресе на https.

Доступны следующие дополнительные принадлежности и расходные материалы. Приобретайте эти изделия по мере необходимости. Перечень дополнительных принадлежностей и расходных материалов по состоянию на июнь 2019 г. Подробная информация о принадлежностях изменяется без предварительного уведомления, а наличие в продаже зависит от страны, в которой совершается покупка.

Дополнительные принадлежности

Объектив проектора

ELPLX01, ELPLX01W, ELPLU03, ELPLU04, ELPLW05, ELPLW06, ELPLW08, ELPLM08, ELPLM10, ELPLM11, ELPLM15, ELPLL08

Подробную информацию о расстоянии проецирования для каждого объектива см. в следующем разделе.

☛ "Размер экрана и Проекционное расстояние" [стр.253](#)

Кабель для соединения с компьютером ELPKC02
(1,8 м - для mini D-Sub15-pin/mini D-Sub 15pin)

Кабель для соединения с компьютером ELPKC09
(3 м - для mini D-Sub15-pin/mini D-Sub 15pin)

Кабель для соединения с компьютером ELPKC10
(20 м - для mini D-Sub15-pin/mini D-Sub 15pin)

Комплект кабеля дистанционного управления ELPKC28
(Комплект из 2 частей по 10 м)

Используйте этот комплект для гарантированной работы от пульта дистанционного управления на расстоянии.

Передачик HDBaseT Transmitter ELPHD01

Передачик предназначен для передачи на дальние расстояния сигналов HDMI и сигналов управления для одного сетевого кабеля. Основывается на стандарте HDBaseT. (HDCP 2.2 не поддерживается.)

Модуль беспроводной ЛВС ELPAP10

Используется для беспроводного подключения проектора к компьютеру и проецирования.

(Диапазон частот: 2,4 ГГц)

Поляризатор ELPPL01

Эта функция используется при комбинировании двух проекторов для проецирования 3D-изображений.

Пассивные 3D-очки (стандартный 5-компонентный набор) ELPGS02A

Пассивные 3D-очки (стандартный 5-компонентный набор для детей) ELPGS02B

Пассивные поляризованные 3D-очки. Эти очки используются при просмотре 3D-изображений с двух проекторов.

Камера для документов ELPDC13, ELPDC21

Используется при проецировании книг, документов для ОНР-проектора и слайдов.

Трубка 450 (450 мм)* ELPFP13

Трубка 700 (700 мм)* ELPFP14

Используется при установке проектора на высоком потолке.

Потолочное крепление* ELPMB22

Низкое потолочное крепление* ELPMB47

Высокое потолочное крепление* ELPMB48

Используется при установке проектора на потолке. Запрещается использовать в иных целях.

* Для подвешивания проектора к потолку требуются специальные методы. Обратитесь к своему дилеру или по ближайшему из адресов, приведенных в документе Контактная информация по проекторам Epson.

☛ [Контактная информация по проекторам Epson](#)



Расходные материалы

Воздушные фильтры ELPAF46

Используется для замены отслуживших воздушных фильтров.

Расстояния проецирования для моделей EB-L1075U/EB-L1070U/EB-L1065U/EB-L1060U/EB-L1050U/EB-L1070W/EB-L1060W

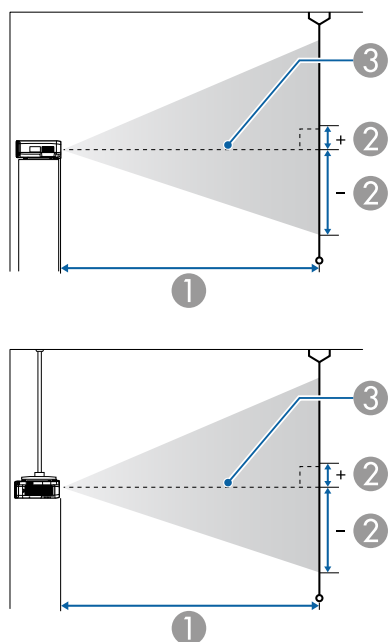

- ① Расстояние проецирования
- ② расстояние от центра объектива до нижней части экрана. Данное значение меняется в зависимости от настройки вертикального сдвига объектива.
- ③ Центр объектива



Если размер экрана превышает 300 дюймов, мелкий текст и изображен. могут отображаться нечетко.

ELPLM08

В данном разделе приведены данные по расстояниям проецирования для моделей, укомплектованных стандартными объективами.

Единица измерения: см

Формат экрана 4:3		①	②
		Миним. (Широк.) — максим. (Теле)	Сдвиг объектива по вертикали От низа до верха
45"	100x75	156–253	-81–+12
50"	102x76	174–281	-90–+13
60"	122x91	210–338	-108–+16
80"	163x122	281–453	-143–+22
100"	203x152	353–567	-179–+27
120"	244x183	424–681	-215–+32
150"	305x229	532–853	-269–+40
200"	406x305	711–1139	-359–+54
250"	508x381	890–1424	-448–+67
300"	610x457	1069–1710	-538–+81
500"	1016x762	1785–2853	-896–+134
800"	1626x1219	2858–4568	-1434–+215
1000"	2032x1524	3574–5711	-1793–+269

Единица измерения: см

Формат экрана 16:9		①	②
		Миним. (Широк.) — максим. (Теле)	Сдвиг объектива по вертикали От низа до верха
49"	108x61	154–250	-76–+15
50"	111x62	157–255	-78–+16

Формат экрана 16:9		①	②
		Миним. (Широк.) — максим. (Теле)	Сдвиг объектива по вертикали От низа до верха
60"	133x75	190–307	-94–+19
80"	177x100	255–411	-125–+25
100"	221x125	320–514	-156–+31
120"	266x149	385–618	-187–+38
150"	332x187	482–774	-234–+47
200"	443x249	645–1033	-312–+63
250"	553x311	807–1293	-390–+78
300"	664x374	970–1552	-468–+94
500"	1107x623	1620–2590	-779–+157
800"	1771x996	2595–4147	-1247–+251
1000"	2214x1245	3244–5185	-1559–+313

Единица измерения: см

Формат экрана 16:10		①	②
		Миним. (Широк.) — максим. (Теле)	Сдвиг объектива по вертикали От низа до верха
50"	108x67	153–248	-79–+12
60"	130x81	185–298	-95–+14
80"	172x108	248–399	-127–+19
100"	215x135	311–500	-158–+24
120"	258x162	374–601	-190–+29
150"	323x202	469–753	-238–+36
200"	431x269	627–1005	-317–+48
250"	538x337	785–1258	-396–+59

Формат экрана 16:10		①	②
		Миним. (Широк.) — максим. (Теле)	Сдвиг объектива по вертикали От низа до верха
300"	646x404	943–1510	-475–+71
500"	1077x673	1576–2520	-792–+119
800"	1723x1077	2524–4035	-1267–+190
1000"	2154x1346	3157–5044	-1584–+238

ELPLX01/ELPLX01W

Масштаб не поддерживается.

Единица измерения: см

Формат экрана 4:3		①	②
			Сдвиг объектива по вертикали От низа до верха
89"	181x136	74	0–+24
100"	203x152	84	0–+27
120"	244x183	102	0–+32
150"	305x229	129	0–+40
200"	406x305	173	0–+54
250"	508x381	218	0–+67
300"	610x457	262	0–+81
350"	711x533	307	0–+94
500"	1016x762	440	0–+134
800"	1626x1219	708	0–+205

Единица измерения: см

Формат экрана 16:9		①	②
			Сдвиг объектива по вертикали От низа до верха
98"	217x122	74	+7-+31
100"	221x125	76	+7-+31
120"	266x149	92	+8-+38
150"	332x187	116	+10-+47
200"	443x249	157	+14-+63
250"	553x311	197	+17-+78
300"	664x374	238	+21-+94
350"	775x436	278	+24-+110
500"	1107x623	399	+35-+157
800"	1771x996	642	+55-+251

Единица измерения: см

Формат экрана 16:10		①	②
			Сдвиг объектива по вертикали От низа до верха
100"	215x135	74	0-+24
120"	258x162	89	0-+29
150"	323x202	113	0-+36
200"	431x269	152	0-+48
250"	538x337	192	0-+59
300"	646x404	231	0-+71
350"	754x471	270	0-+83
400"	862x538	310	0-+95

Формат экрана 16:10		①	②
			Сдвиг объектива по вертикали От низа до верха
500"	1077x673	388	0-+119
800"	1723x1077	625	0-+190
1000"	2154x1346	782	0-+238

ELPLU03

Единица измерения: см

Формат экрана 4:3		①	②
		Миним. (Широк.) — максим. (Теле)	Сдвиг объектива по вертикали От низа до верха
71"	144x108	112-135	-127-+19
80"	163x122	126-152	-143-+22
100"	203x152	159-191	-179-+27
120"	244x183	191-230	-215-+32
150"	305x229	240-289	-269-+40
200"	406x305	321-386	-359-+54
250"	508x381	403-483	-448-+67
300"	610x457	484-581	-538-+81
500"	1016x762	809-971	-896-+134
800"	1626x1219	1297-1555	-1434-+215

Единица измерения: см

Формат экрана 16:9		①	②
		Миним. (Широк.) — максим. (Теле)	Сдвиг объектива по вертикали От низа до верха
78"	173x97	111-134	-122-+24
80"	177x100	114-138	-125-+25
100"	221x125	144-173	-156-+31
120"	266x149	173-209	-187-+38
150"	332x187	218-262	-234-+47
200"	443x249	291-350	-312-+63
250"	553x311	365-439	-390-+78
300"	664x374	439-527	-468-+94
500"	1107x623	734-881	-779-+157
800"	1771x996	1177-1412	-1247-+251

Единица измерения: см

Формат экрана 16:10		①	②
		Миним. (Широк.) — максим. (Теле)	Сдвиг объектива по вертикали От низа до верха
80"	172x108	111-134	-127-+19
100"	215x135	140-168	-158-+24
120"	258x162	169-203	-190-+29
150"	323x202	212-255	-238-+36
200"	431x269	283-341	-317-+48
250"	538x337	355-427	-396-+59
300"	646x404	427-513	-475-+71
500"	1077x673	714-857	-792-+119

Формат экрана 16:10		①	②
		Миним. (Широк.) — максим. (Теле)	Сдвиг объектива по вертикали От низа до верха
800"	1723x1077	1145-1373	-1267-+190
1000"	2154x1346	1432-1717	-1584-+238

ELPLU04/ELPLU02

Единица измерения: см

Формат экрана 4:3		①	②
		Миним. (Широк.) — максим. (Теле)	Сдвиг объектива по вертикали От низа до верха
45"	100x75	93-113	-81-+12
50"	102x76	104-126	-90-+13
60"	122x91	126-153	-108-+16
80"	163x122	170-205	-143-+22
100"	203x152	214-258	-179-+27
120"	244x183	258-311	-215-+32
150"	305x229	324-390	-269-+40
200"	406x305	434-522	-359-+54
250"	508x381	543-654	-448-+67
300"	610x457	653-786	-538-+81
500"	1016x762	1092-1313	-896-+134
800"	1626x1219	1751-2105	-1434-+215

Единица измерения: см

Формат экрана 16:9		①	②
		Миним. (Широк.) — максим. (Теле)	Сдвиг объектива по вертикали От низа до верха
49"	108x61	92–112	-76–+15
50"	111x62	94–114	-78–+16
60"	133x75	114–138	-94–+19
80"	177x100	154–186	-125–+25
100"	221x125	194–234	-156–+31
120"	266x149	234–282	-187–+38
150"	332x187	293–354	-234–+47
200"	443x249	393–473	-312–+63
250"	553x311	493–593	-390–+78
300"	664x374	592–713	-468–+94
500"	1107x623	991–1192	-779–+157
800"	1771x996	1589–1910	-1247–+251

Единица измерения: см

Формат экрана 16:10		①	②
		Миним. (Широк.) — максим. (Теле)	Сдвиг объектива по вертикали От низа до верха
50"	108x67	91–111	-79–+12
60"	130x81	111–134	-95–+14
80"	172x108	149–181	-127–+19
100"	215x135	188–227	-158–+24
120"	258x162	227–274	-190–+29
150"	323x202	285–344	-238–+36

Формат экрана 16:10		①	②
		Миним. (Широк.) — максим. (Теле)	Сдвиг объектива по вертикали От низа до верха
200"	431x269	382–460	-317–+48
250"	538x337	479–577	-396–+59
300"	646x404	576–693	-475–+71
500"	1077x673	964–1159	-792–+119
800"	1723x1077	1546–1858	-1267–+190
1000"	2154x1346	1934–2324	-1584–+238

ELPLW05

Единица измерения: см

Формат экрана 4:3		①	②
		Миним. (Широк.) — максим. (Теле)	Сдвиг объектива по вертикали От низа до верха
45"	100x75	111–158	-81–+12
50"	102x76	124–176	-90–+13
60"	122x91	150–212	-108–+16
80"	163x122	203–285	-143–+22
100"	203x152	255–357	-179–+27
120"	244x183	308–430	-215–+32
150"	305x229	387–539	-269–+40
200"	406x305	519–720	-359–+54
250"	508x381	650–902	-448–+67
300"	610x457	782–1083	-538–+81
500"	1016x762	1308–1809	-896–+134

Формат экрана 4:3		①	②
		Миним. (Широк.) — максим. (Теле)	Сдвиг объектива по вертикали От низа до верха
800"	1626x1219	2097–2898	-1434–+215

Единица измерения: см

Формат экрана 16:9		①	②
		Миним. (Широк.) — максим. (Теле)	Сдвиг объектива по вертикали От низа до верха
49"	108x61	109–156	-76–+15
50"	111x62	112–159	-78–+16
60"	133x75	136–192	-94–+19
80"	177x100	183–258	-125–+25
100"	221x125	231–324	-156–+31
120"	266x149	279–390	-187–+38
150"	332x187	351–489	-234–+47
200"	443x249	470–653	-312–+63
250"	553x311	590–818	-390–+78
300"	664x374	709–983	-468–+94
500"	1107x623	1187–1642	-779–+157
800"	1771x996	1903–2631	-1247–+251

Единица измерения: см

Формат экрана 16:10		①	②
		Миним. (Широк.) — максим. (Теле)	Сдвиг объектива по вертикали От низа до верха
50"	108x67	109–155	-79–+12

Формат экрана 16:10		①	②
		Миним. (Широк.) — максим. (Теле)	Сдвиг объектива по вертикали От низа до верха
60"	130x81	132–187	-95–+14
80"	172x108	178–251	-127–+19
100"	215x135	225–315	-158–+24
120"	258x162	271–379	-190–+29
150"	323x202	341–475	-238–+36
200"	431x269	457–636	-317–+48
250"	538x337	573–796	-396–+59
300"	646x404	690–956	-475–+71
500"	1077x673	1154–1597	-792–+119
800"	1723x1077	1852–2559	-1267–+190
1000"	2154x1346	2317–3201	-1584–+238

ELPLW06/ELPLW04

Единица измерения: см

Формат экрана 4:3		①	②
		Миним. (Широк.) — максим. (Теле)	Сдвиг объектива по вертикали От низа до верха
45"	97x61	175–240	-81–+12
50"	102x76	195–267	-90–+13
60"	122x91	236–322	-108–+16
80"	163x122	317–432	-143–+22
100"	203x152	398–543	-179–+27
120"	244x183	479–653	-215–+32

Формат экрана 4:3		①	②
		Миним. (Широк.) — максим. (Теле)	Сдвиг объектива по вертикали От низа до верха
150"	305x229	600–818	-269–+40
200"	406x305	803–1094	-359–+54
250"	508x381	1005–1369	-448–+67
300"	610x457	1207–1645	-538–+81
500"	1016x762	2017–2747	-896–+134
800"	1626x1219	3232–4400	-1434–+215

Единица измерения: см

Формат экрана 16:9		①	②
		Миним. (Широк.) — максим. (Теле)	Сдвиг объектива по вертикали От низа до верха
49"	108x61	173–237	-76–+15
50"	111x62	176–242	-78–+16
60"	133x75	213–292	-94–+19
80"	177x100	287–392	-125–+25
100"	221x125	360–492	-156–+31
120"	266x149	434–592	-187–+38
150"	332x187	544–742	-234–+47
200"	443x249	728–992	-312–+63
250"	553x311	912–1242	-390–+78
300"	664x374	1096–1492	-468–+94
500"	1107x623	1831–2493	-779–+157
800"	1771x996	2934–3994	-1247–+251

Единица измерения: см

Формат экрана 16:10		①	②
		Миним. (Широк.) — максим. (Теле)	Сдвиг объектива по вертикали От низа до верха
50"	108x67	172–235	-79–+12
60"	130x81	207–284	-95–+14
80"	172x108	279–381	-127–+19
100"	215x135	350–478	-158–+24
120"	258x162	422–576	-190–+29
150"	323x202	529–722	-238–+36
200"	431x269	708–965	-317–+48
250"	538x337	887–1208	-396–+59
300"	646x404	1066–1452	-475–+71
500"	1077x673	1781–2425	-792–+119
800"	1723x1077	2854–3885	-1267–+190
1000"	2154x1346	3569–4859	-1584–+238

ELPLW08

Единица измерения: см

Формат экрана 4:3		①	②
		Миним. (Широк.) — максим. (Теле)	Сдвиг объектива по вертикали От низа до верха
45"	100x75	127–179	-81–+12
60"	122x91	171–240	-108–+16
80"	163x122	229–322	-143–+22
100"	203x152	288–404	-179–+27
120"	244x183	346–486	-215–+32

Формат экрана 4:3		①	②
		Миним. (Широк.) — максим. (Теле)	Сдвиг объектива по вертикали От низа до верха
150"	305x229	434–609	-269–+40
200"	406x305	580–813	-359–+54
250"	508x381	726–1018	-448–+67
300"	610x457	872–1223	-538–+81
500"	1016x762	1457–2042	-896–+134
800"	1626x1219	2334–3270	-1434–+215

Единица измерения: см

Формат экрана 16:9		①	②
		Миним. (Широк.) — максим. (Теле)	Сдвиг объектива по вертикали От низа до верха
49"	108x61	125–177	-76–+15
60"	133x75	154–218	-94–+19
80"	177x100	208–292	-125–+25
100"	221x125	261–366	-156–+31
120"	266x149	314–441	-187–+38
150"	332x187	393–552	-234–+47
200"	443x249	526–738	-312–+63
250"	553x311	659–924	-390–+78
300"	664x374	792–1110	-468–+94
500"	1107x623	1323–1853	-779–+157
800"	1771x996	2119–2969	-1247–+251

Единица измерения: см

Формат экрана 16:10		①	②
		Миним. (Широк.) — максим. (Теле)	Сдвиг объектива по вертикали От низа до верха
50"	108x67	124–175	-79–+12
60"	130x81	150–212	-95–+14
80"	172x108	202–284	-127–+19
100"	215x135	253–356	-158–+24
120"	258x162	305–429	-190–+29
150"	323x202	383–537	-238–+36
200"	431x269	512–718	-317–+48
250"	538x337	641–899	-396–+59
300"	646x404	770–1080	-475–+71
500"	1077x673	1287–1803	-792–+119
800"	1723x1077	2061–2888	-1267–+190
1000"	2154x1346	2578–3611	-1584–+238

ELPLM15/ELPLM09/ELPLS04

Единица измерения: см

Формат экрана 4:3		①	②
		Миним. (Широк.) — максим. (Теле)	Сдвиг объектива по вертикали От низа до верха
45"	100x75	233–379	-81–+12
50"	102x76	260–422	-90–+13
60"	122x91	313–508	-108–+16
80"	163x122	420–679	-143–+22
100"	203x152	527–851	-179–+27

Формат экрана 4:3		①	②
		Миним. (Широк.) — максим. (Теле)	Сдвиг объектива по вертикали От низа до верха
120"	244x183	635–1023	-215–+32
150"	305x229	795–1281	-269–+40
200"	406x305	1063–1711	-359–+54
250"	508x381	1331–2140	-448–+67
300"	610x457	1598–2570	-538–+81
500"	1016x762	2669–4288	-896–+134
800"	1626x1219	4276–6866	-1434–+215

Единица измерения: см

Формат экрана 16:9		①	②
		Миним. (Широк.) — максим. (Теле)	Сдвиг объектива по вертикали От низа до верха
49"	108x61	230–374	-76–+15
50"	111x62	235–382	-78–+16
60"	133x75	284–460	-94–+19
80"	177x100	381–616	-125–+25
100"	221x125	478–772	-156–+31
120"	266x149	575–928	-187–+38
150"	332x187	721–1162	-234–+47
200"	443x249	964–1552	-312–+63
250"	553x311	1207–1942	-390–+78
300"	664x374	1450–2332	-468–+94
500"	1107x623	2423–3893	-779–+157
800"	1771x996	3881–6233	-1247–+251

Единица измерения: см

Формат экрана 16:10		①	②
		Миним. (Широк.) — максим. (Теле)	Сдвиг объектива по вертикали От низа до верха
50"	108x67	229–372	-79–+12
60"	130x81	276–447	-95–+14
80"	172x108	370–599	-127–+19
100"	215x135	465–751	-158–+24
120"	258x162	560–903	-190–+29
150"	323x202	702–1131	-238–+36
200"	431x269	938–1510	-317–+48
250"	538x337	1175–1890	-396–+59
300"	646x404	1411–2269	-475–+71
500"	1077x673	2357–3787	-792–+119
800"	1723x1077	3776–6064	-1267–+190
1000"	2154x1346	4722–7582	-1584–+238

ELPLM10/ELPLM06

Единица измерения: см

Формат экрана 4:3		①	②
		Миним. (Широк.) — максим. (Теле)	Сдвиг объектива по вертикали От низа до верха
45"	100x75	359–549	-81–+12
50"	102x76	400–611	-90–+13
60"	122x91	483–736	-108–+16
80"	163x122	648–986	-143–+22
100"	203x152	813–1236	-179–+27

Формат экрана 4:3		①	②
		Миним. (Широк.) — максим. (Теле)	Сдвиг объектива по вертикали От низа до верха
120"	244x183	979–1485	-215–+32
150"	305x229	1227–1860	-269–+40
200"	406x305	1640–2484	-359–+54
250"	508x381	2053–3109	-448–+67
300"	610x457	2466–3733	-538–+81
500"	1016x762	4119–6230	-896–+134
800"	1626x1219	6598–9976	-1434–+215

Единица измерения: см

Формат экрана 16:9		①	②
		Миним. (Широк.) — максим. (Теле)	Сдвиг объектива по вертикали От низа до верха
49"	108x61	355–542	-76–+15
50"	111x62	362–554	-78–+16
60"	133x75	437–667	-94–+19
80"	177x100	587–894	-125–+25
100"	221x125	737–1121	-156–+31
120"	266x149	887–1347	-187–+38
150"	332x187	1112–1687	-234–+47
200"	443x249	1488–2254	-312–+63
250"	553x311	1863–2821	-390–+78
300"	664x374	2238–3388	-468–+94
500"	1107x623	3738–5655	-779–+157
800"	1771x996	5989–9056	-1247–+251

Единица измерения: см

Формат экрана 16:10		①	②
		Миним. (Широк.) — максим. (Теле)	Сдвиг объектива по вертикали От низа до верха
50"	108x67	352–538	-79–+12
60"	130x81	425–649	-95–+14
80"	172x108	571–869	-127–+19
100"	215x135	717–1090	-158–+24
120"	258x162	863–1311	-190–+29
150"	323x202	1082–1641	-238–+36
200"	431x269	1447–2193	-317–+48
250"	538x337	1812–2744	-396–+59
300"	646x404	2177–3296	-475–+71
500"	1077x673	3637–5502	-792–+119
800"	1723x1077	5827–8811	-1267–+190
1000"	2154x1346	7287–11017	-1584–+238

ELPLM11/ELPLM07

Единица измерения: см

Формат экрана 4:3		①	②
		Миним. (Широк.) — максим. (Теле)	Сдвиг объектива по вертикали От низа до верха
45"	100x75	521–799	-81–+12
50"	102x76	582–890	-90–+13
60"	122x91	703–1073	-108–+16
80"	163x122	945–1438	-143–+22
100"	203x152	1188–1804	-179–+27

Формат экрана 4:3		①	②
		Миним. (Широк.) — максим. (Теле)	Сдвиг объектива по вертикали От низа до верха
120"	244x183	1430–2169	-215–+32
150"	305x229	1793–2717	-269–+40
200"	406x305	2399–3631	-359–+54
250"	508x381	3005–4544	-448–+67
300"	610x457	3610–5458	-538–+81
500"	1016x762	6033–9112	-896–+134
800"	1626x1219	9667–14594	-1434–+215

Единица измерения: см

Формат экрана 16:9		①	②
		Миним. (Широк.) — максим. (Теле)	Сдвиг объектива по вертикали От низа до верха
49"	108x61	515–789	-76–+15
50"	111x62	526–806	-78–+16
60"	133x75	636–972	-94–+19
80"	177x100	856–1304	-125–+25
100"	221x125	1076–1635	-156–+31
120"	266x149	1296–1967	-187–+38
150"	332x187	1626–2465	-234–+47
200"	443x249	2176–3294	-312–+63
250"	553x311	2726–4124	-390–+78
300"	664x374	3276–4953	-468–+94
500"	1107x623	5475–8271	-779–+157
800"	1771x996	8774–13248	-1247–+251

Единица измерения: см

Формат экрана 16:10		①	②
		Миним. (Широк.) — максим. (Теле)	Сдвиг объектива по вертикали От низа до верха
50"	108x67	511–784	-79–+12
60"	130x81	618–945	-95–+14
80"	172x108	832–1268	-127–+19
100"	215x135	1046–1591	-158–+24
120"	258x162	1260–1913	-190–+29
150"	323x202	1581–2398	-238–+36
200"	431x269	2116–3205	-317–+48
250"	538x337	2651–4012	-396–+59
300"	646x404	3186–4819	-475–+71
500"	1077x673	5326–8047	-792–+119
800"	1723x1077	8536–12889	-1267–+190
1000"	2154x1346	10676–16117	-1584–+238

ELPLL08/ELPLL07

Единица измерения: см

Формат экрана 4:3		①	②
		Миним. (Широк.) — максим. (Теле)	Сдвиг объектива по вертикали От низа до верха
45"	100x75	776–1095	-81–+12
50"	102x76	866–1220	-90–+13
60"	122x91	1046–1470	-108–+16
80"	163x122	1405–1971	-143–+22
100"	203x152	1764–2472	-179–+27

Формат экрана 4:3		①	②
		Миним. (Широк.) — максим. (Теле)	Сдвиг объектива по вертикали От низа до верха
120"	244x183	2124–2972	-215–+32
150"	305x229	2662–3724	-269–+40
200"	406x305	3561–4975	-359–+54
250"	508x381	4459–6227	-448–+67
300"	610x457	5357–7479	-538–+81
500"	1016x762	8949–12485	-896–+134
800"	1626x1219	14338–19996	-1434–+215

Единица измерения: см

Формат экрана 16:9		①	②
		Миним. (Широк.) — максим. (Теле)	Сдвиг объектива по вертикали От низа до верха
49"	108x61	767–1082	-76–+15
50"	111x62	784–1105	-78–+16
60"	133x75	947–1332	-94–+19
80"	177x100	1273–1787	-125–+25
100"	221x125	1599–2241	-156–+31
120"	266x149	1925–2696	-187–+38
150"	332x187	2414–3378	-234–+47
200"	443x249	3230–4514	-312–+63
250"	553x311	4045–5650	-390–+78
300"	664x374	4860–6787	-468–+94
500"	1107x623	8122–11333	-779–+157
800"	1771x996	13014–18151	-1247–+251

Единица измерения: см

Формат экрана 16:10		①	②
		Миним. (Широк.) — максим. (Теле)	Сдвиг объектива по вертикали От низа до верха
50"	108x67	761–1074	-79–+12
60"	130x81	920–1295	-95–+14
80"	172x108	1237–1737	-127–+19
100"	215x135	1555–2180	-158–+24
120"	258x162	1872–2622	-190–+29
150"	323x202	2348–3285	-238–+36
200"	431x269	3141–4391	-317–+48
250"	538x337	3935–5497	-396–+59
300"	646x404	4728–6602	-475–+71
500"	1077x673	7901–11025	-792–+119
800"	1723x1077	12661–17659	-1267–+190
1000"	2154x1346	15834–22082	-1584–+238

ELPLR04

Масштаб и Сдвиг линзы не поддерживаются.

Единица измерения: см

Формат экрана: 4:3		①	②
45"	91x69	102	-34
50"	102x76	114	-38
60"	122x91	138	-46
80"	163x122	186	-61
100"	203x152	234	-76

Формат экрана: 4:3		①	②
120"	244x183	282	-91
150"	305x229	354	-114
200"	406x305	473	-152
250"	508x381	593	-191
300"	610x457	713	-229
500"	1016x762	1193	-381
800"	1626x1219	1912	-610

Единица измерения: см

Формат экрана: 16:9		①	②
49"	108x61	101	-30
50"	111x62	103	-31
60"	133x75	124	-37
80"	177x100	168	-50
100"	221x125	212	-62
120"	266x149	255	-75
150"	332x187	320	-93
200"	443x249	429	-125
250"	553x311	538	-156
300"	664x374	647	-187
500"	1107x623	1082	-311
800"	1771x996	1735	-498

Единица измерения: см

Формат экрана: 16:10		①	②
50"	108x67	100	-34
60"	130x81	121	-40

Формат экрана: 16:10		①	②
80"	172x108	163	-54
100"	215x135	206	-67
120"	258x162	248	-81
150"	323x202	312	-101
200"	431x269	417	-135
250"	538x337	523	-168
300"	646x404	629	-202
500"	1077x673	1053	-337
800"	1723x1077	1688	-538
1000"	2154x1346	2112	-673

Расстояния проецирования для модели EB-L1070

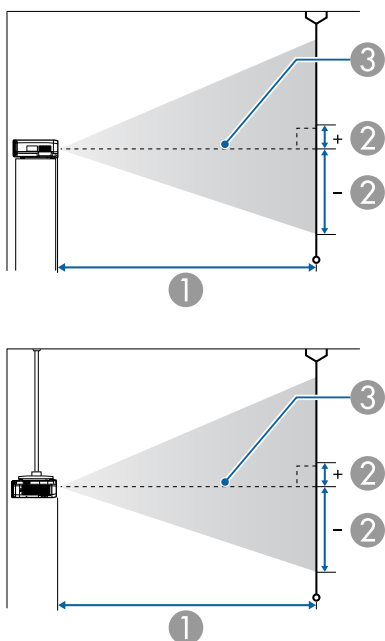

- ① Расстояние проецирования
- ② расстояние от центра объектива до нижней части экрана. Данное значение меняется в зависимости от настройки вертикального сдвига объектива.
- ③ Центр объектива



Если размер экрана превышает 300 дюймов, мелкий текст и изображения могут отображаться нечетко.

ELPLM08

В данном разделе приведены данные по расстояниям проецирования для моделей, укомплектованных стандартными объективами.

Единица измерения: см

Формат экрана 4:3		①	②
		Миним. (Широк.) — максим. (Теле)	Сдвиг объектива по вертикали От низа до верха
50"	102x76	147–239	-82–+6
60"	122x91	178–288	-98–+7
80"	163x122	239–385	-131–+9
100"	203x152	299–482	-164–+12
120"	244x183	360–580	-197–+14
150"	305x229	452–726	-246–+17
200"	406x305	604–969	-328–+23
250"	508x381	756–1213	-410–+29
300"	610x457	908–1456	-492–+35
500"	1016x762	1517–2430	-820–+58
800"	1626x1219	2431–3891	-1312–+93
1000"	2032x1524	3040–4865	-1640–+116

Единица измерения: см

Формат экрана 16:9		①	②
		Миним. (Широк.) — максим. (Теле)	Сдвиг объектива по вертикали От низа до верха
46"	102x57	148–240	-73–+15
50"	111x62	161–261	-79–+17
60"	133x75	194–314	-95–+20

Формат экрана 16:9		①	②
		Миним. (Широк.) — максим. (Теле)	Сдвиг объектива по вертикали От низа до верха
80"	177x100	260–420	-126–+27
100"	221x125	327–526	-158–+33
120"	266x149	393–632	-189–+40
150"	332x187	493–791	-237–+50
200"	443x249	658–1057	-316–+67
250"	553x311	824–1322	-395–+83
300"	664x374	990–1587	-474–+100
500"	1107x623	1654–2648	-789–+167
800"	1771x996	2649–4240	-1263–+267
1000"	2214x1245	3312–5301	-1579–+334

Формат экрана 16:10		①	②
		Миним. (Широк.) — максим. (Теле)	Сдвиг объектива по вертикали От низа до верха
300"	646x404	963–1544	-481–+77
500"	1077x673	1609–2576	-802–+129
800"	1723x1077	2577–4125	-1283–+206
1000"	2154x1346	3223–5157	-1603–+257

ELPLX01/ELPLX01W

Масштаб не поддерживается.

Единица измерения: см

Формат экрана 16:10		①	②
		Миним. (Широк.) — максим. (Теле)	Сдвиг объектива по вертикали От низа до верха
48"	103x65	150–243	-77–+12
50"	108x67	156–254	-80–+13
60"	130x81	189–305	-96–+15
80"	172x108	253–408	-128–+21
100"	215x135	318–512	-160–+26
120"	258x162	382–615	-192–+31
150"	323x202	479–770	-241–+39
200"	431x269	640–1028	-321–+51
250"	538x337	802–1286	-401–+64

Формат экрана 4:3		①	②
			Сдвиг объектива по вертикали От низа до верха
100"	203x152	71	0–+12
120"	244x183	86	0–+14
150"	305x229	109	0–+17
200"	406x305	147	0–+23
250"	508x381	185	0–+29
300"	610x457	223	0–+35
350"	711x533	261	0–+40
400"	813x610	299	0–+46
500"	1016x762	375	0–+58
800"	1626x1219	603	0–+93
1000"	2032x1524	755	0–+116

Единица измерения: см

Формат экрана 16:9		①	②
			Сдвиг объектива по вертикали От низа до верха
92"	204x115	71	+19-+31
100"	221x125	77	+21-+33
120"	266x149	94	+25-+40
150"	332x187	119	+31-+50
200"	443x249	160	+42-+67
250"	553x311	202	+52-+83
300"	664x374	243	+62-+100
350"	775x436	285	+73-+117
500"	1107x623	409	+104-+167
800"	1771x996	657	+166-+267

Единица измерения: см

Формат экрана 16:10		①	②
			Сдвиг объектива по вертикали От низа до верха
95"	205x128	71	+13-+24
100"	215x135	75	+13-+26
120"	258x162	91	+16-+31
150"	323x202	116	+20-+39
200"	431x269	156	+27-+51
250"	538x337	196	+34-+64
300"	646x404	236	+40-+77
350"	754x471	277	+47-+90

Формат экрана 16:10		①	②
			Сдвиг объектива по вертикали От низа до верха
500"	1077x673	398	+67-+129
800"	1723x1077	639	+108-+206

ELPLU03

Единица измерения: см

Формат экрана 4:3		①	②
		Миним. (Широк.) — максим. (Теле)	Сдвиг объектива по вертикали От низа до верха
80"	163x122	107-129	-131-+9
100"	203x152	134-162	-164-+12
120"	244x183	162-196	-197-+14
150"	305x229	204-245	-246-+17
200"	406x305	273-328	-328-+23
250"	508x381	342-411	-410-+29
300"	610x457	411-494	-492-+35
500"	1016x762	687-826	-820-+58
800"	1626x1219	1101-1323	-1312-+93
1000"	2032x1524	1377-1655	-1640-+116

Единица измерения: см

Формат экрана 16:9		①	②
		Миним. (Широк.) — максим. (Теле)	Сдвиг объектива по вертикали От низа до верха
74"	164x92	108–130	-117–+25
80"	177x100	117–141	-126–+27
100"	221x125	147–177	-158–+33
120"	266x149	177–213	-189–+40
150"	332x187	222–268	-237–+50
200"	443x249	297–358	-316–+67
250"	553x311	373–448	-395–+83
300"	664x374	448–539	-474–+100
500"	1107x623	749–900	-789–+167
800"	1771x996	1200–1442	-1263–+267

Единица измерения: см

Формат экрана 16:10		①	②
		Миним. (Широк.) — максим. (Теле)	Сдвиг объектива по вертикали От низа до верха
76"	164x102	108–130	-122–+20
80"	172x108	113–137	-128–+21
100"	215x135	143–172	-160–+26
120"	258x162	172–208	-192–+31
150"	323x202	216–260	-241–+39
200"	431x269	289–348	-321–+51
250"	538x337	362–436	-401–+64
300"	646x404	436–524	-481–+77

Формат экрана 16:10		①	②
		Миним. (Широк.) — максим. (Теле)	Сдвиг объектива по вертикали От низа до верха
500"	1077x673	728–876	-802–+129
800"	1723x1077	1168–1403	-1283–+206

ELPLU04/ELPLU02

Единица измерения: см

Формат экрана 4:3		①	②
		Миним. (Широк.) — максим. (Теле)	Сдвиг объектива по вертикали От низа до верха
50"	102x76	88–107	-82–+6
60"	122x91	107–129	-98–+7
80"	163x122	144–174	-131–+9
100"	203x152	181–219	-164–+12
120"	244x183	219–264	-197–+14
150"	305x229	275–332	-246–+17
200"	406x305	368–444	-328–+23
250"	508x381	462–557	-410–+29
300"	610x457	555–669	-492–+35
500"	1016x762	929–1119	-820–+58
800"	1626x1219	1490–1794	-1312–+93
1000"	2032x1524	1864–2244	-1640–+116

Единица измерения: см

Формат экрана 16:9		①	②
		Миним. (Широк.) — максим. (Теле)	Сдвиг объектива по вертикали От низа до верха
46"	102x57	88–107	-73–+15
50"	111x62	96–117	-79–+17
60"	133x75	117–141	-95–+20
80"	177x100	157–191	-126–+27
100"	221x125	198–240	-158–+33
120"	266x149	239–289	-189–+40
150"	332x187	300–362	-237–+50
200"	443x249	402–485	-316–+67
250"	553x311	504–607	-395–+83
300"	664x374	606–730	-474–+100
500"	1107x623	1013–1220	-789–+167
800"	1771x996	1624–1955	-1263–+267

Единица измерения: см

Формат экрана 16:10		①	②
		Миним. (Широк.) — максим. (Теле)	Сдвиг объектива по вертикали От низа до верха
48"	103x65	90–109	-77–+12
50"	108x67	93–114	-80–+13
60"	130x81	113–138	-96–+15
80"	172x108	153–185	-128–+21
100"	215x135	193–233	-160–+26
120"	258x162	232–281	-192–+31

Формат экрана 16:10		①	②
		Миним. (Широк.) — максим. (Теле)	Сдвиг объектива по вертикали От низа до верха
150"	323x202	292–352	-241–+39
200"	431x269	391–471	-321–+51
250"	538x337	490–591	-401–+64
300"	646x404	589–710	-481–+77
500"	1077x673	985–1187	-802–+129
800"	1723x1077	1580–1902	-1283–+206

ELPLW05

Единица измерения: см

Формат экрана 4:3		①	②
		Миним. (Широк.) — максим. (Теле)	Сдвиг объектива по вертикали От низа до верха
50"	102x76	104–149	-82–+6
60"	122x91	127–180	-98–+7
80"	163x122	171–242	-131–+9
100"	203x152	216–303	-164–+12
120"	244x183	261–365	-197–+14
150"	305x229	328–458	-246–+17
200"	406x305	440–612	-328–+23
250"	508x381	552–767	-410–+29
300"	610x457	664–922	-492–+35
500"	1016x762	1112–1540	-820–+58
800"	1626x1219	1784–2467	-1312–+93

Формат экрана 4:3		①	②
		Миним. (Широк.) — максим. (Теле)	Сдвиг объектива по вертикали От низа до верха
1000"	2032x1524	2232–3086	-1640–+116

Единица измерения: см

Формат экрана 16:9		①	②
		Миним. (Широк.) — максим. (Теле)	Сдвиг объектива по вертикали От низа до верха
46"	102x57	104–149	-73–+15
50"	111x62	114–163	-79–+17
60"	133x75	139–196	-95–+20
80"	177x100	187–264	-126–+27
100"	221x125	236–331	-158–+33
120"	266x149	285–398	-189–+40
150"	332x187	358–499	-237–+50
200"	443x249	480–668	-316–+67
250"	553x311	602–836	-395–+83
300"	664x374	724–1005	-474–+100
500"	1107x623	1212–1678	-789–+167
800"	1771x996	1944–2689	-1263–+267

Единица измерения: см

Формат экрана 16:10		①	②
		Миним. (Широк.) — максим. (Теле)	Сдвиг объектива по вертикали От низа до верха
48"	103x65	106–151	-77–+12

Формат экрана 16:10		①	②
		Миним. (Широк.) — максим. (Теле)	Сдвиг объектива по вертикали От низа до верха
50"	108x67	111–158	-80–+13
60"	130x81	135–191	-96–+15
80"	172x108	182–256	-128–+21
100"	215x135	230–322	-160–+26
120"	258x162	277–387	-192–+31
150"	323x202	348–486	-241–+39
200"	431x269	467–650	-321–+51
250"	538x337	586–813	-401–+64
300"	646x404	704–977	-481–+77
500"	1077x673	1179–1633	-802–+129
800"	1723x1077	1891–2616	-1283–+206

ELPLW06/ELPLW04

Единица измерения: см

Формат экрана 4:3		①	②
		Миним. (Широк.) — максим. (Теле)	Сдвиг объектива по вертикали От низа до верха
50"	102x76	165–227	-82–+6
60"	122x91	199–274	-98–+7
80"	163x122	268–368	-131–+9
100"	203x152	337–461	-164–+12
120"	244x183	406–555	-197–+14
150"	305x229	509–696	-246–+17

Формат экрана 4:3		①	②
		Миним. (Широк.) — максим. (Теле)	Сдвиг объектива по вертикали От низа до верха
200"	406x305	682–930	-328–+23
250"	508x381	854–1164	-410–+29
300"	610x457	1026–1398	-492–+35
500"	1016x762	1715–2336	-820–+58
800"	1626x1219	2749–3741	-1312–+93
1000"	2032x1524	3438–4678	-1640–+116

Единица измерения: см

Формат экрана 16:9		①	②
		Миним. (Широк.) — максим. (Теле)	Сдвиг объектива по вертикали От низа до верха
46"	102x57	165–228	-73–+15
50"	111x62	180–248	-79–+17
60"	133x75	218–299	-95–+20
80"	177x100	293–401	-126–+27
100"	221x125	368–503	-158–+33
120"	266x149	443–605	-189–+40
150"	332x187	556–759	-237–+50
200"	443x249	743–1014	-316–+67
250"	553x311	931–1269	-395–+83
300"	664x374	1119–1524	-474–+100
500"	1107x623	1869–2545	-789–+167
800"	1771x996	2995–4076	-1263–+267

Единица измерения: см

Формат экрана 16:10		①	②
		Миним. (Широк.) — максим. (Теле)	Сдвиг объектива по вертикали От низа до верха
48"	98x73	168–231	-77–+12
50"	108x67	175–241	-80–+13
60"	130x81	212–291	-96–+15
80"	172x108	285–390	-128–+21
100"	215x135	358–489	-160–+26
120"	258x162	431–589	-192–+31
150"	323x202	540–738	-241–+39
200"	431x269	723–986	-321–+51
250"	538x337	906–1234	-401–+64
300"	646x404	1088–1483	-481–+77
500"	1077x673	1818–2476	-802–+129
800"	1723x1077	2914–3966	-1283–+206

ELPLW08

Единица измерения: см

Формат экрана 4:3		①	②
		Миним. (Широк.) — максим. (Теле)	Сдвиг объектива по вертикали От низа до верха
50"	102x76	120–169	-82–+6
60"	122x91	145–204	-98–+7
80"	163x122	194–273	-131–+9
100"	203x152	244–343	-164–+12
120"	244x183	294–413	-197–+14

Формат экрана 4:3		①	②
		Миним. (Широк.) — максим. (Теле)	Сдвиг объектива по вертикали От низа до верха
150"	305x229	368–517	-246–+17
200"	406x305	493–692	-328–+23
250"	508x381	617–866	-410–+29
300"	610x457	741–1040	-492–+35
500"	1016x762	1238–1737	-820–+58
800"	1626x1219	1984–2782	-1312–+93
1000"	2032x1524	2481–3479	-1640–+116

Единица измерения: см

Формат экрана 16:9		①	②
		Миним. (Широк.) — максим. (Теле)	Сдвиг объектива по вертикали От низа до верха
46"	102x57	120–169	-73–+15
60"	133x75	158–222	-95–+20
80"	177x100	212–298	-126–+27
100"	221x125	266–374	-158–+33
120"	266x149	320–450	-189–+40
150"	332x187	402–564	-237–+50
200"	443x249	537–754	-316–+67
250"	553x311	672–944	-395–+83
300"	664x374	808–1134	-474–+100
500"	1107x623	1349–1893	-789–+167
800"	1771x996	2162–3032	-1263–+267

Единица измерения: см

Формат экрана 16:10		①	②
		Миним. (Широк.) — максим. (Теле)	Сдвиг объектива по вертикали От низа до верха
48"	103x65	122–172	-77–+12
60"	130x81	154–216	-96–+15
80"	172x108	206–290	-128–+21
100"	215x135	259–364	-160–+26
120"	258x162	312–438	-192–+31
150"	323x202	391–549	-241–+39
200"	431x269	522–733	-321–+51
250"	538x337	654–918	-401–+64
300"	646x404	786–1103	-481–+77
500"	1077x673	1313–1842	-802–+129
800"	1723x1077	2103–2950	-1283–+206

ELPLM15/ELPLM09/ELPLS04

Единица измерения: см

Формат экрана 4:3		①	②
		Миним. (Широк.) — максим. (Теле)	Сдвиг объектива по вертикали От низа до верха
50"	102x76	219–358	-82–+6
60"	122x91	265–431	-98–+7
80"	163x122	356–578	-131–+9
100"	203x152	447–724	-164–+12
120"	244x183	538–870	-197–+14
150"	305x229	674–1090	-246–+17

Формат экрана 4:3		①	②
		Миним. (Широк.) — максим. (Теле)	Сдвиг объектива по вертикали От низа до верха
200"	406x305	902–1456	-328–+23
250"	508x381	1129–1822	-410–+29
300"	610x457	1357–2188	-492–+35
500"	1016x762	2267–3652	-820–+58
800"	1626x1219	3632–5848	-1312–+93
1000"	2032x1524	4542–7312	-1640–+116

Единица измерения: см

Формат экрана 16:9		①	②
		Миним. (Широк.) — максим. (Теле)	Сдвиг объектива по вертикали От низа до верха
46"	102x57	220–359	-73–+15
50"	111x62	240–391	-79–+17
60"	133x75	289–471	-95–+20
80"	177x100	389–630	-126–+27
100"	221x125	488–790	-158–+33
120"	266x149	587–949	-189–+40
150"	332x187	736–1188	-237–+50
200"	443x249	983–1587	-316–+67
250"	553x311	1231–1986	-395–+83
300"	664x374	1479–2385	-474–+100
500"	1107x623	2471–3980	-789–+167
800"	1771x996	3958–6372	-1263–+267

Единица измерения: см

Формат экрана 16:10		①	②
		Миним. (Широк.) — максим. (Теле)	Сдвиг объектива по вертикали От низа до верха
48"	103x65	223–364	-77–+12
50"	108x67	233–380	-80–+13
60"	130x81	281–458	-96–+15
80"	172x108	378–613	-128–+21
100"	215x135	474–768	-160–+26
120"	258x162	571–923	-192–+31
150"	323x202	715–1156	-241–+39
200"	431x269	957–1544	-321–+51
250"	538x337	1198–1932	-401–+64
300"	646x404	1439–2320	-481–+77
500"	1077x673	2403–3872	-802–+129
800"	1723x1077	3850–6199	-1283–+206

ELPLM10/ELPLM06

Единица измерения: см

Формат экрана 4:3		①	②
		Миним. (Широк.) — максим. (Теле)	Сдвиг объектива по вертикали От низа до верха
50"	102x76	338–519	-82–+6
60"	122x91	409–625	-98–+7
80"	163x122	549–838	-131–+9
100"	203x152	690–1051	-164–+12
120"	244x183	831–1264	-197–+14

Формат экрана 4:3		①	②
		Миним. (Широк.) — максим. (Теле)	Сдвиг объектива по вертикали От низа до верха
150"	305x229	1041-1583	-246-+17
200"	406x305	1393-2115	-328-+23
250"	508x381	1744-2647	-410-+29
300"	610x457	2096-3179	-492-+35
500"	1016x762	3502-5307	-820-+58
800"	1626x1219	5611-8499	-1312-+93
1000"	2032x1524	7017-10627	-1640-+116

Единица измерения: см

Формат экрана 16:9		①	②
		Миним. (Широк.) — максим. (Теле)	Сдвиг объектива по вертикали От низа до верха
46"	102x57	339-520	-73-+15
50"	111x62	370-567	-79-+17
60"	133x75	446-682	-95-+20
80"	177x100	600-914	-126-+27
100"	221x125	753-1146	-158-+33
120"	266x149	906-1378	-189-+40
150"	332x187	1136-1726	-237-+50
200"	443x249	1519-2305	-316-+67
250"	553x311	1902-2885	-395-+83
300"	664x374	2285-3465	-474-+100
500"	1107x623	3816-5783	-789-+167
800"	1771x996	6114-9261	-1263-+267

Единица измерения: см

Формат экрана 16:10		①	②
		Миним. (Широк.) — максим. (Теле)	Сдвиг объектива по вертикали От низа до верха
48"	103x65	345-528	-77-+12
50"	108x67	360-551	-80-+13
60"	130x81	434-664	-96-+15
80"	172x108	583-889	-128-+21
100"	215x135	732-1115	-160-+26
120"	258x162	881-1340	-192-+31
150"	323x202	1105-1679	-241-+39
200"	431x269	1477-2243	-321-+51
250"	538x337	1850-2807	-401-+64
300"	646x404	2222-3370	-481-+77
500"	1077x673	3713-5626	-802-+129
800"	1723x1077	5948-9010	-1283-+206

ELPLM11/ELPLM07

Единица измерения: см

Формат экрана 4:3		①	②
		Миним. (Широк.) — максим. (Теле)	Сдвиг объектива по вертикали От низа до верха
50"	102x76	492-755	-82-+6
60"	122x91	595-910	-98-+7
80"	163x122	801-1221	-131-+9
100"	203x152	1007-1533	-164-+12
120"	244x183	1213-1844	-197-+14

Формат экрана 4:3		①	②
		Миним. (Широк.) — максим. (Теле)	Сдвиг объектива по вертикали От низа до верха
150"	305x229	1523–2311	-246–+17
200"	406x305	2038–3089	-328–+23
250"	508x381	2554–3867	-410–+29
300"	610x457	3069–4645	-492–+35
500"	1016x762	5131–7757	-820–+58
800"	1626x1219	8224–12425	-1312–+93
1000"	2032x1524	10286–15537	-1640–+116

Единица измерения: см

Формат экрана 16:9		①	②
		Миним. (Широк.) — максим. (Теле)	Сдвиг объектива по вертикали От низа до верха
46"	102x57	493–756	-73–+15
50"	111x62	538–824	-79–+17
60"	133x75	650–994	-95–+20
80"	177x100	875–1333	-126–+27
100"	221x125	1100–1672	-158–+33
120"	266x149	1324–2011	-189–+40
150"	332x187	1661–2519	-237–+50
200"	443x249	2223–3367	-316–+67
250"	553x311	2784–4215	-395–+83
300"	664x374	3346–5062	-474–+100
500"	1107x623	5592–8453	-789–+167
800"	1771x996	8962–13538	-1263–+267

Единица измерения: см

Формат экрана 16:10		①	②
		Миним. (Широк.) — максим. (Теле)	Сдвиг объектива по вертикали От низа до верха
48"	103x65	501–768	-77–+12
50"	108x67	523–801	-80–+13
60"	130x81	632–966	-96–+15
80"	172x108	851–1296	-128–+21
100"	215x135	1069–1626	-160–+26
120"	258x162	1288–1956	-192–+31
150"	323x202	1616–2451	-241–+39
200"	431x269	2162–3275	-321–+51
250"	538x337	2708–4100	-401–+64
300"	646x404	3255–4925	-481–+77
500"	1077x673	5441–8223	-802–+129
800"	1723x1077	8719–13171	-1283–+206

ELPLL08/ELPLL07

Единица измерения: см

Формат экрана 4:3		①	②
		Миним. (Широк.) — максим. (Теле)	Сдвиг объектива по вертикали От низа до верха
50"	102x76	732–1034	-82–+6
60"	122x91	885–1247	-98–+7
80"	163x122	1191–1674	-131–+9
100"	203x152	1497–2100	-164–+12
120"	244x183	1802–2527	-197–+14

Формат экрана 4:3		①	②
		Миним. (Широк.) — максим. (Теле)	Сдвиг объектива по вертикали От низа до верха
150"	305x229	2261–3166	-246–+17
200"	406x305	3025–4232	-328–+23
250"	508x381	3790–5298	-410–+29
300"	610x457	4554–6364	-492–+35
500"	1016x762	7611–10627	-820–+58
800"	1626x1219	12197–17023	-1312–+93
1000"	2032x1524	15255–21287	-1640–+116

Единица измерения: см

Формат экрана 16:9		①	②
		Миним. (Широк.) — максим. (Теле)	Сдвиг объектива по вертикали От низа до верха
46"	102x57	734–1037	-73–+15
50"	111x62	801–1130	-79–+17
60"	133x75	967–1362	-95–+20
80"	177x100	1300–1826	-126–+27
100"	221x125	1633–2291	-158–+33
120"	266x149	1967–2755	-189–+40
150"	332x187	2466–3452	-237–+50
200"	443x249	3299–4613	-316–+67
250"	553x311	4132–5775	-395–+83
300"	664x374	4964–6939	-474–+100
500"	1107x623	8295–11581	-789–+167
800"	1771x996	13292–18549	-1263–+267

Единица измерения: см

Формат экрана 16:10		①	②
		Миним. (Широк.) — максим. (Теле)	Сдвиг объектива по вертикали От низа до верха
48"	103x65	746–1053	-77–+12
50"	108x67	778–1098	-80–+13
60"	130x81	940–1324	-96–+15
80"	172x108	1264–1776	-128–+21
100"	215x135	1588–2228	-160–+26
120"	258x162	1913–2680	-192–+31
150"	323x202	2399–3358	-241–+39
200"	431x269	3209–4488	-321–+51
250"	538x337	4019–5618	-401–+64
300"	646x404	4829–6748	-481–+77
500"	1077x673	8070–11267	-802–+129
800"	1723x1077	12931–18046	-1283–+206

ELPLR04

Масштаб и Сдвиг линзы не поддерживаются.

Единица измерения: см

Формат экрана: 4:3		①	②
50"	102x76	96	-38
60"	122x91	116	-46
80"	163x122	157	-61
100"	203x152	198	-76
120"	244x183	239	-91

Формат экрана: 4:3		①	②
150"	305x229	300	-114
200"	406x305	402	-152
250"	508x381	504	-191
300"	610x457	606	-229
500"	1016x762	1015	-381
800"	1626x1219	1627	-610
1000"	2032x1524	2035	-762

Единица измерения: см

Формат экрана: 16:9		①	②
46"	102x57	96	-29
50"	111x62	105	-31
60"	133x75	127	-37
80"	177x100	172	-50
100"	221x125	216	-62
120"	266x149	261	-75
150"	332x187	327	-93
200"	443x249	439	-125
250"	553x311	550	-156
300"	664x374	661	-187
500"	1107x623	1106	-311
800"	1771x996	1773	-498

Единица измерения: см

Формат экрана: 16:10		①	②
48"	103x65	98	-32
50"	108x67	102	-34

Формат экрана: 16:10		①	②
60"	130x81	124	-40
80"	172x108	167	-54
100"	215x135	210	-67
120"	258x162	254	-81
150"	323x202	318	-101
200"	431x269	427	-135
250"	538x337	535	-168
300"	646x404	643	-202
500"	1077x673	1076	-337
800"	1723x1077	1725	-538

Расстояние установки поляризатора (ELPPL01)

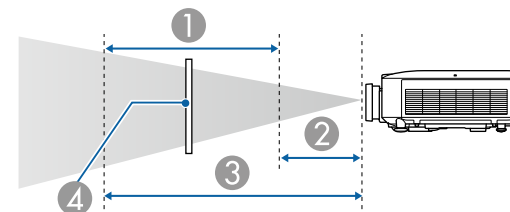

- ① Возможный диапазон установки поляризатора
- ② Кратчайшее расстояние от объектива до поляризатора
- ③ Наибольшее расстояние от объектива до поляризатора
- ④ Поляризатор (ELPPL01)

EB-L1075U/EB-L1070U/EB-L1065U/EB-L1060U/EB-L1050U

Единица измерения: мм

Тип объектива	①	
	②	③
ELPLM08	140	170
ELPLW06/ELPLW04	120	170
ELPLW08	100	130
ELPLM15/ELPLM09/ ELPLS04	180	240
ELPLM10/ELPLM06	260	340

Тип объектива	①	
	②	③
ELPLW08	100	130
ELPLM15/ELPLM09/ ELPLS04	170	240
ELPLM10/ELPLM06	230	340

EB-L1070W/EB-L1060W

Единица измерения: мм

Тип объектива	①	
	②	③
ELPLM08	150	170
ELPLW06/ELPLW04	120	170
ELPLW08	100	130
ELPLM15/ELPLM09/ ELPLS04	200	240
ELPLM10/ELPLM06	300	340

EB-L1070

Единица измерения: мм

Тип объектива	①	
	②	③
ELPLM08	130	170
ELPLW06/ELPLW04	120	170

Гор/вер.искаж.

☛ "Гор/вер.искаж." [стр.69](#)

Тип объектива	Вертикально	Горизонтально
ELPLM08	-45° до 45°	-30° до 30°
ELPLX01/ELPLX01W	-16° до 16°	-16° до 16°
ELPLU03	-28° до 28°	-28° до 28°
ELPLU04/ELPLU02	-35° до 35°	-30° до 30°
ELPLR04	-34° до 34°	-30° до 30°
ELPLW05	-40° до 40°	-30° до 30°
ELPLW06/ELPLW04	-45° до 45°	-30° до 30°
ELPLW08	-40° до 40°	-30° до 30°
ELPLM15/ELPLM09/ ELPLS04	-45° до 45°	-30° до 30°
ELPLM10/ELPLM06	-45° до 45°	-30° до 30°
ELPLM11/ELPLM07	-45° до 45°	-30° до 30°
ELPLL08/ELPLL07	-45° до 45°	-30° до 30°

Изогнут. поверхн.

☛ "Изогнут. поверхн." [стр.71](#)

В таблице выше приведены минимальные значения R/L по рисунку. (Примерное значение при проецировании с максимальным масштабированием. ELPLR04 сдвиг объектива не поддерживает.)

EB-L1075U/EB-L1070U/EB-L1065U/EB-L1060U/EB-L1050U/EB-L1070W/
EB-L1060W

Горизонтально изогнутая поверхность (вогнутая)

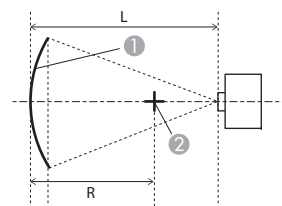

- ① Экран
- ② Центр круга, в котором изогнутая поверхность является дугой
- L Расстояние проецирования
- R Радиус круга, в котором изогнутая поверхность является дугой

Вид сверху

Тип объектива	Вертикальный сдвиг объектива: Исходное положение	Вертикальный сдвиг объектива: Сверху
	Вид сбоку	Вид сбоку
ELPLM08	0,29	0,30
ELPLX01/ELPLX01W	-	2,74
ELPLU03	0,45	0,56
ELPLU04/ELPLU02	0,39	0,40
ELPLR04	0,37	-
ELPLW05	0,35	0,37
ELPLW06/ELPLW04	0,26	0,27
ELPLW08	0,33	0,34

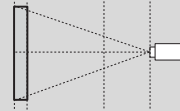
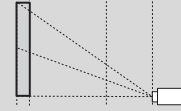
Тип объектива	Вертикальный сдвиг объектива: Исходное положение	Вертикальный сдвиг объектива: Сверху
	 <p>Вид сбоку</p>	 <p>Вид сбоку</p>
ELPLM15/ELPLM09/ ELPLS04	0,21	0,22
ELPLM10/ELPLM06	0,15	0,15
ELPLM11/ELPLM07	0,11	0,11
ELPLL08/ELPLL07	0,08	0,08

Горизонтально изогнутая поверхность (выпуклая)

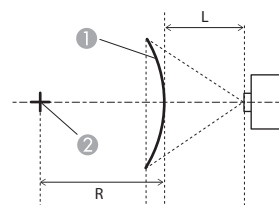

- ① Экран
- ② Центр круга, в котором изогнутая поверхность является дугой

- L Расстояние проецирования
- R Радиус круга, в котором изогнутая поверхность является дугой

Вид сверху

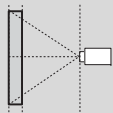
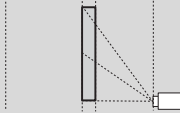
Тип объектива	Вертикальный сдвиг объектива: Исходное положение	Вертикальный сдвиг объектива: Сверху
	 <p>Вид сбоку</p>	 <p>Вид сбоку</p>
ELPLM08	0,58	0,62
ELPLX01/ELPLX01W	-	3,52
ELPLU03	2,13	2,31
ELPLU04/ELPLU02	1,27	1,37
ELPLR04	1,10	-
ELPLW05	0,95	1,01
ELPLW06/ELPLW04	0,49	0,52
ELPLW08	0,79	0,84
ELPLM15/ELPLM09/ ELPLS04	0,33	0,35
ELPLM10/ELPLM06	0,20	0,20

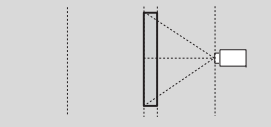
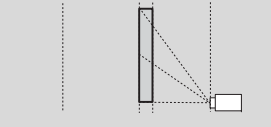
Тип объектива	Вертикальный сдвиг объектива: Исходное положение	Вертикальный сдвиг объектива: Сверху
		
	Вид сбоку	Вид сбоку
ELPLM11/ELPLM07	0,13	0,13
ELPLL08/ELPLL07	0,09	0,09

Вид сбоку

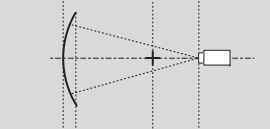
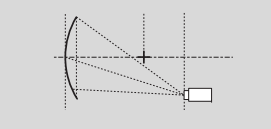
Тип объектива	Вертикальный сдвиг объектива: Исходное положение	Вертикальный сдвиг объектива: Сверху
		
	Вид сбоку	Вид сбоку
ELPLM08	0,21	0,25
ELPLX01/ELPLX01W	-	1,98
ELPLU03	0,37	0,67
ELPLU04/ELPLU02	0,31	0,43
ELPLR04	0,29	-
ELPLW05	0,27	0,35
ELPLW06/ELPLW04	0,19	0,22
ELPLW08	0,25	0,31
ELPLM15/ELPLM09/ ELPLS04	0,15	0,17
ELPLM10/ELPLM06	0,11	0,11
ELPLM11/ELPLM07	0,08	0,08
ELPLL08/ELPLL07	0,06	0,06

Вертикально изогнутая поверхность (вогнутая)

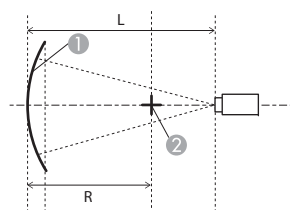

- ① Экран
- ② Центр круга, в котором изогнутая поверхность является дугой
- L Расстояние проецирования
- R Радиус круга, в котором изогнутая поверхность является дугой

Вертикально изогнутая поверхность (выпуклая)

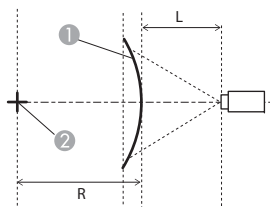

- ① Экран
- ② Центр круга, в котором изогнутая поверхность является дугой
- L Расстояние проецирования
- R Радиус круга, в котором изогнутая поверхность является дугой

Вид сбоку

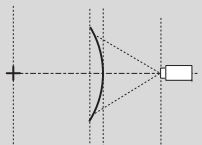
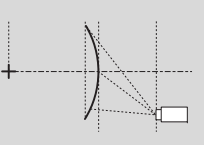
Тип объектива	Вертикальный сдвиг объектива: Исходное положение	Вертикальный сдвиг объектива: Сверху
		
	Вид сбоку	Вид сбоку
ELPLM08	0,31	0,37
ELPLX01/ELPLX01W	-	3,52
ELPLU03	1,07	1,29
ELPLU04/ELPLU02	0,65	0,79
ELPLR04	0,57	-
ELPLW05	0,49	0,59
ELPLW06/ELPLW04	0,26	0,32
ELPLW08	0,42	0,50
ELPLM15/ELPLM09/ ELPLS04	0,18	0,22

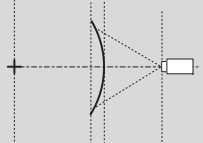
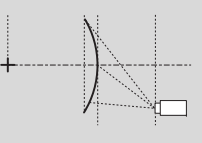
Тип объектива	Вертикальный сдвиг объектива: Исходное положение	Вертикальный сдвиг объектива: Сверху
		
	Вид сбоку	Вид сбоку
ELPLM10/ELPLM06	0,12	0,13
ELPLM11/ELPLM07	0,08	0,09
ELPLL08/ELPLL07	0,06	0,06

ЕВ-Л1070

Горизонтально изогнутая поверхность (вогнутая)

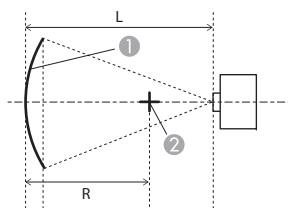

- ① Экран
 - ② Центр круга, в котором изогнутая поверхность является дугой
- L Расстояние проецирования
- R Радиус круга, в котором изогнутая поверхность является дугой

Вид сверху

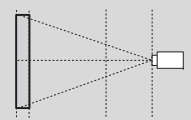
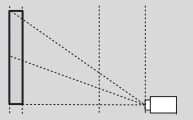
Тип объектива	Вертикальный сдвиг объектива: Исходное положение  Вид сбоку	Вертикальный сдвиг объектива: Сверху  Вид сбоку
ELPLM08	0,27	0,27
ELPLX01/ELPLX01W	-	1,66
ELPLU03	0,44	0,60
ELPLU04/ELPLU02	0,37	0,40
ELPLR04	0,35	-
ELPLW05	0,33	0,34
ELPLW06/ELPLW04	0,25	0,25
ELPLW08	0,31	0,32
ELPLM15/ELPLM09/ ELPLS04	0,20	0,20

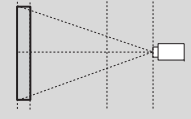
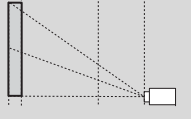
Тип объектива	Вертикальный сдвиг объектива: Исходное положение  Вид сбоку	Вертикальный сдвиг объектива: Сверху  Вид сбоку
ELPLM10/ELPLM06	0,14	0,14
ELPLM11/ELPLM07	0,11	0,11
ELPLL08/ELPLL07	0,08	0,08

Горизонтально изогнутая поверхность (выпуклая)

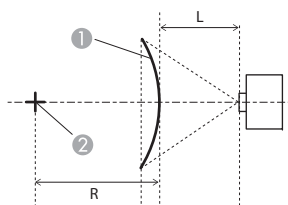

- 1 Экран
- 2 Центр круга, в котором изогнутая поверхность является дугой
- L Расстояние проецирования
- R Радиус круга, в котором изогнутая поверхность является дугой

Вид сверху

Тип объектива	Вертикальный сдвиг объектива: Исходное положение	Вертикальный сдвиг объектива: Сверху
	Вид сбоку	Вид сбоку
ELPLM08	0,52	0,54
ELPLX01/ELPLX01W	-	3,52
ELPLU03	1,81	1,88
ELPLU04/ELPLU02	1,10	1,14
ELPLR04	0,95	-
ELPLW05	0,83	0,86
ELPLW06/ELPLW04	0,44	0,45
ELPLW08	0,70	0,72
ELPLM15/ELPLM09/ ELPLS04	0,31	0,31
ELPLM10/ELPLM06	0,19	0,19

Тип объектива	Вертикальный сдвиг объектива: Исходное положение	Вертикальный сдвиг объектива: Сверху
	Вид сбоку	Вид сбоку
ELPLM11/ELPLM07	0,13	0,13
ELPLL08/ELPLL07	0,09	0,09

Вертикально изогнутая поверхность (вогнутая)

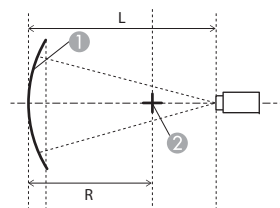

- 1 Экран
- 2 Центр круга, в котором изогнутая поверхность является дугой
- L Расстояние проецирования
- R Радиус круга, в котором изогнутая поверхность является дугой

Вид сбоку

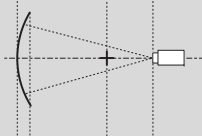
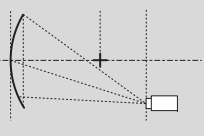
Тип объектива	Вертикальный сдвиг объектива: Исходное положение	Вертикальный сдвиг объектива: Сверху
		
	Вид сбоку	Вид сбоку
ELPLM08	0,22	0,28
ELPLX01/ELPLX01W	-	1,73
ELPLU03	0,37	0,65
ELPLU04/ELPLU02	0,32	0,46
ELPLR04	-	0,30
ELPLW05	0,28	0,38
ELPLW06/ELPLW04	0,20	0,25
ELPLW08	0,26	0,34
ELPLM15/ELPLM09/ ELPLS04	0,16	0,19
ELPLM10/ELPLM06	0,11	0,13
ELPLM11/ELPLM07	0,08	0,09
ELPLL08/ELPLL07	0,06	0,07

Вертикально изогнутая поверхность (выпуклая)

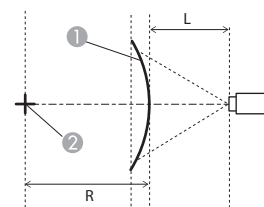

- ① Экран
- ② Центр круга, в котором изогнутая поверхность является дугой
- L Расстояние проецирования
- R Радиус круга, в котором изогнутая поверхность является дугой

Вид сбоку

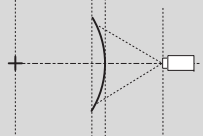
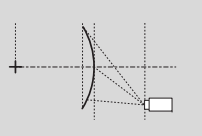
Тип объектива	Вертикальный сдвиг объектива: Исходное положение	Вертикальный сдвиг объектива: Сверху
		
	Вид сбоку	Вид сбоку
ELPLM08	0,34	0,44
ELPLX01/ELPLX01W	-	3,52
ELPLU03	1,08	1,57
ELPLU04/ELPLU02	0,66	0,94
ELPLR04	0,57	-
ELPLW05	0,50	0,71
ELPLW06/ELPLW04	0,29	0,37
ELPLW08	0,43	0,59
ELPLM15/ELPLM09/ ELPLS04	0,21	0,26

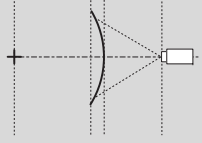
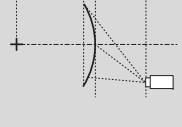
Тип объектива	Вертикальный сдвиг объектива: Исходное положение  Вид сбоку	Вертикальный сдвиг объектива: Сверху  Вид сбоку
ELPLM10/ELPLM06	0,14	0,15
ELPLM11/ELPLM07	0,10	0,10
ELPLL08/ELPLL07	0,07	0,07

EB-L1075U/EB-L1070U/EB-L1065U/EB-L1060U/EB-L1050U/EB-L1070W/EB-L1060W

Вогнутая горизонтальная угловая коррекция (коррекция двусторонней симметрии с использованием углов в качестве осевой линии)

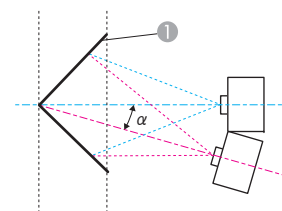

- ① Экран
- α Угол возможного перемещения проектора

Вид сверху

Угол стены

👁 "Угол стены" [стр.76](#)

Значение α на рисунке — это максимальный угол, на который можно переместить проектор. Подробные значения приведены в таблице ниже. (Примерное значение при проецировании с максимальным масштабированием. ELPLR04 сдвиг объектива не поддерживает.)

Тип объектива	Вертикальный сдвиг объектива: Исходное положение  Вид сбоку	Вертикальный сдвиг объектива: Сверху  Вид сбоку
ELPLM08	31°	23°
ELPLX01/ELPLX01W	-	-
ELPLU03	29°	9°
ELPLU04/ELPLU02	31°	14°
ELPLR04	32°	-
ELPLW05	33°	18°
ELPLW06/ELPLW04	31°	25°
ELPLW08	32°	20°
ELPLM15/ELPLM09/ ELPLS04	30°	29°

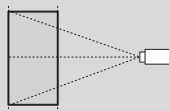
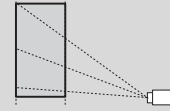
Тип объектива	Вертикальный сдвиг объектива: Исходное положение  Вид сбоку	Вертикальный сдвиг объектива: Сверху  Вид сбоку
ELPLM10/ELPLM06	29°	29°
ELPLM11/ELPLM07	29°	28°
ELPLL08/ELPLL07	28°	28°

Выпуклая горизонтальная угловая коррекция (коррекция двусторонней симметрии с использованием углов в качестве осевой линии)

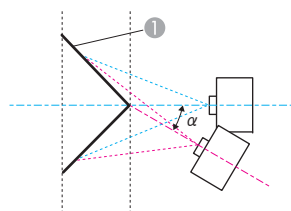

- ① Экран
- α Угол возможного перемещения проектора

Вид сверху

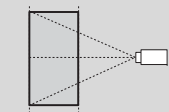
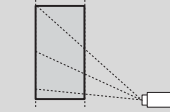
Тип объектива	Вертикальный сдвиг объектива: Исходное положение  Вид сбоку	Вертикальный сдвиг объектива: Сверху  Вид сбоку
ELPLM08	14°	13°
ELPLX01/ELPLX01W	-	-

Тип объектива	Вертикальный сдвиг объектива: Исходное положение  Вид сбоку	Вертикальный сдвиг объектива: Сверху  Вид сбоку
ELPLU03	0°	*
ELPLU04/ELPLU02	6°	4°
ELPLR04	8°	-
ELPLW05	9°	8°
ELPLW06/ELPLW04	16°	15°
ELPLW08	11°	10°
ELPLM15/ELPLM09/ ELPLS04	18°	18°
ELPLM10/ELPLM06	22°	21°
ELPLM11/ELPLM07	23°	23°
ELPLL08/ELPLL07	24°	24°

*Точная коррекция невозможна. Переведите объектив в исходное положение.

Вогнутая вертикальная угловая коррекция (коррекция двусторонней симметрии с использованием углов в качестве осевой линии)

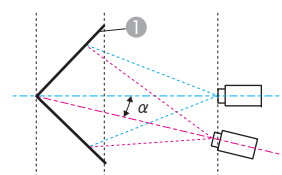

- ① Экран
- α Угол возможного перемещения проектора

Вид сбоку

Тип объектива	Вертикальный сдвиг объектива: Исходное положение	Вертикальный сдвиг объектива: Сверху
	Вид сбоку	Вид сбоку
ELPLM08	30°	12°
ELPLX01/ELPLX01W	-	-
ELPLU03	33°	*
ELPLU04/ELPLU02	31°	6°
ELPLR04	31°	-
ELPLW05	31°	10°
ELPLW06/ELPLW04	28°	13°
ELPLW08	31°	11°
ELPLM15/ELPLM09/ ELPLS04	26°	14°
ELPLM10/ELPLM06	24°	16°
ELPLM11/ELPLM07	23°	18°
ELPLL08/ELPLL07	23°	19°

*Точная коррекция невозможна. Переведите объектив в исходное положение.

Выпуклая вертикальная угловая коррекция (коррекция двусторонней симметрии с использованием углов в качестве осевой линии)

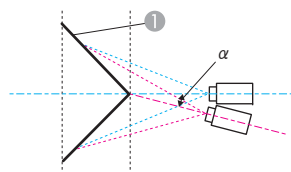

① Экран

α Угол возможного перемещения проектора

Вид сбоку

Тип объектива	Вертикальный сдвиг объектива: Исходное положение	Вертикальный сдвиг объектива: Сверху
	Вид сбоку	Вид сбоку
ELPLM08	19°	5°
ELPLX01/ELPLX01W	-	-
ELPLU03	9°	*
ELPLU04/ELPLU02	14°	*
ELPLR04	15°	-
ELPLW05	16°	*
ELPLW06/ELPLW04	20°	7°
ELPLW08	17°	1°
ELPLM15/ELPLM09/ ELPLS04	22°	12°
ELPLM10/ELPLM06	22°	15°
ELPLM11/ELPLM07	22°	17°
ELPLL08/ELPLL07	22°	18°

*Точная коррекция невозможна. Переведите объектив в исходное положение.

ЕВ-L1070

Вогнутая горизонтальная угловая коррекция (коррекция двусторонней симметрии с использованием углов в качестве осевой линии)

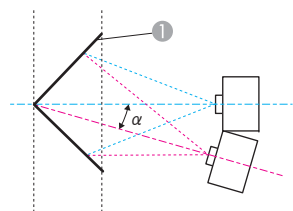

① Экран

α Угол возможного перемещения проектора

Вид сверху

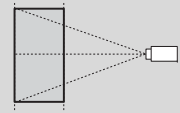
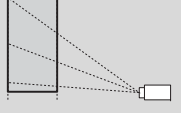
Тип объектива	Вертикальный сдвиг объектива: Исходное положение  Вид сбоку	Вертикальный сдвиг объектива: Сверху  Вид сбоку
ELPLM08	31°	21°
ELPLX01/ELPLX01W	-	-
ELPLU03	26°	7°
ELPLU04/ELPLU02	29°	13°
ELPLR04	30°	-
ELPLW05	31°	16°
ELPLW06/ELPLW04	31°	23°
ELPLW08	32°	18°
ELPLM15/ELPLM09/ ELPLS04	30°	27°
ELPLM10/ELPLM06	29°	29°

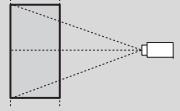
Тип объектива	Вертикальный сдвиг объектива: Исходное положение  Вид сбоку	Вертикальный сдвиг объектива: Сверху  Вид сбоку
ELPLM11/ELPLM07	29°	29°
ELPLL08/ELPLL07	28°	28°

Выпуклая горизонтальная угловая коррекция (коррекция двусторонней симметрии с использованием углов в качестве осевой линии)

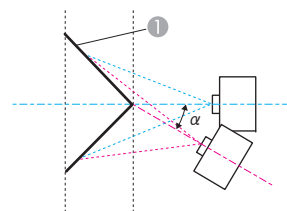

① Экран

α Угол возможного перемещения проектора

Вид сверху

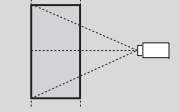
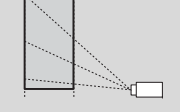
Тип объектива	Вертикальный сдвиг объектива: Исходное положение  Вид сбоку	Вертикальный сдвиг объектива: Сверху  Вид сбоку
ELPLM08	14°	14°
ELPLX01/ELPLX01W	-	-
ELPLU03	0°	*

Тип объектива	Вертикальный сдвиг объектива: Исходное положение  Вид сбоку	Вертикальный сдвиг объектива: Сверху  Вид сбоку
ELPLU04/ELPLU02	6°	2°
ELPLR04	8°	-
ELPLW05	10°	7°
ELPLW06/ELPLW04	16°	16°
ELPLW08	12°	10°
ELPLM15/ELPLM09/ ELPLS04	19°	18°
ELPLM10/ELPLM06	22°	21°
ELPLM11/ELPLM07	23°	23°
ELPLL08/ELPLL07	24°	24°

*Точная коррекция невозможна. Переведите объектив в исходное положение.

Вогнутая вертикальная угловая коррекция (коррекция двусторонней симметрии с использованием углов в качестве осевой линии)

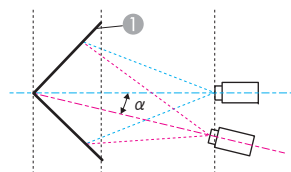

Вид сбоку

① Экран

α Угол возможного перемещения проектора

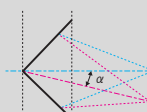
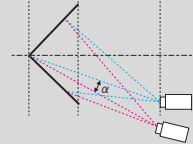
Тип объектива	Вертикальный сдвиг объектива: Исходное положение  Вид сбоку	Вертикальный сдвиг объектива: Сверху  Вид сбоку
ELPLM08	31°	14°
ELPLX01/ELPLX01W	-	-
ELPLU03	33°	*
ELPLU04/ELPLU02	32°	7°
ELPLR04	32°	-
ELPLW05	31°	10°
ELPLW06/ELPLW04	30°	16°
ELPLW08	31°	12°
ELPLM15/ELPLM09/ ELPLS04	29°	17°
ELPLM10/ELPLM06	27°	19°
ELPLM11/ELPLM07	26°	21°
ELPLL08/ELPLL07	26°	22°

*Точная коррекция невозможна. Переведите объектив в исходное положение.

Выпуклая вертикальная угловая коррекция (коррекция двусторонней симметрии с использованием углов в качестве осевой линии)

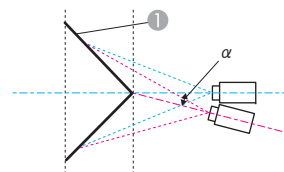

① Экран

α Угол возможного перемещения проектора

Вид сбоку

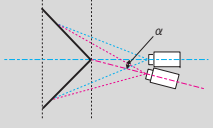
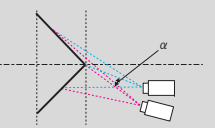
Тип объектива	Вертикальный сдвиг объектива: Исходное положение	Вертикальный сдвиг объектива: Сверху
	 Вид сбоку	 Вид сбоку
ELPLM08	18°	4°
ELPLX01/ELPLX01W	-	-
ELPLU03	6°	*
ELPLU04/ELPLU02	12°	*
ELPLR04	13°	-
ELPLW05	14°	*
ELPLW06/ELPLW04	19°	6°
ELPLW08	16°	0°
ELPLM15/ELPLM09/ ELPLS04	21°	11°
ELPLM10/ELPLM06	23°	16°
ELPLM11/ELPLM07	24°	19°
ELPLL08/ELPLL07	25°	21°

*Точная коррекция невозможна. Переведите объектив в исходное положение.

4K (только для моделей EB-L1075U/EB-L1070U/EB-L1065U/EB-L1060U/EB-L1050U)

Сигнал Формат	Разреше- ние (Точка)		Верти- каль- ная син- хрони- зация (Гц)	Компьютер/ BNC		HDMI/HDBaseT											DVI-D					
						RGB	YCbCr	RGB			YCbCr						RGB	YCbCr				
											4:4:4			4:2:2				4:2:0				
								8	10	12	8	10	12	8	10	12		8	10	12	8	8
3840x2160	3840	2160	23,98			✓			✓			✓	✓	✓								
			24			✓			✓			✓	✓	✓								
			25			✓			✓			✓	✓	✓								
			29,97			✓			✓			✓	✓	✓								
			30			✓			✓			✓	✓	✓								
			50													✓						
			59,94													✓						
			60													✓						
4096x2160 SMPTE	4096	2160	23,98			✓			✓			✓	✓	✓								
			24			✓			✓			✓	✓	✓								
			25																			
			29,97																			
			30																			
			50													✓						
			59,94													✓						
			60													✓						

Общие технические данные проектора

Название устройства	EB-L1075U EB-L1070U	EB-L1065U EB-L1060U	EB-L1050U	EB-L1070W	EB-L1060W	EB-L1070
Размеры	545 (Ш) x 164 (В) x 436 (Г) мм (не включая выступающие части)					
Размер ЖК-панели	Широкоэкранный 0,76"					0,79"
Способ отображения	Активная матрица TFT из поликристаллического кремния					
Разрешение	2 304 000 WUXGA (1920 (Ш) x 1200 (В) точек) x 3			1 024 000 WXGA (1280 (Ш) x 800 (В) точек) x 3		786 432 XGA (1024 (Ш) x 768 (В) точек) x 3
Регулировка фокусного расстояния	Автоматическая					
Регулировка увеличения*1	Автоматическая (1-1,6)					
Сдвиг объектива*2	Автоматический (максимальное вертикальное направление: приблиз. 67%, максимальное горизонтальное направление: приблиз. 30%)*3					Автоматический (максимальное вертикальное направление: приблиз. 57%, максимальное горизонтальное направление: приблиз. 30%)*4
Источник света	Лазерный диод					
Выходная мощность источника света	125 Вт	104,5 Вт	104,5 Вт	125 Вт	104,5 Вт	125 Вт
Длина волны	449 - 461 нм					
Расчетный срок службы источника света*5	Приблизительно 20 000 часов (Режим света: Обычный, Средний, Тихий) Приблизительно 30 000 часов (Режим света: Расширенный)					
Источник питания	100–240 В перем. тока±10% 50/60 Гц, 4,4–2,0А	100–240 В перем. тока±10% 50/60 Гц, 3,7–1,7А	100–240 В перем. тока±10% 50/60 Гц, 3,7–1,7А	100–240 В перем. тока±10% 50/60 Гц, 4,4–2,0А	100–240 В перем. тока±10% 50/60 Гц, 3,7–1,7А	100–240 В перем. тока±10% 50/60 Гц, 4,4–2,0А

Потребляемая мощность	Зона напряжения от 100 до 120 В	Номинально потребляемая мощность: 439 Вт Потребляемая мощность в режиме ожидания (Связь вкл.): 2,0 Вт Потребляемая мощность в режиме ожидания (Связь откл.): 0,5 Вт	Номинально потребляемая мощность: 361 Вт Потребляемая мощность в режиме ожидания (Связь вкл.): 2,0 Вт Потребляемая мощность в режиме ожидания (Связь откл.): 0,5 Вт	Номинально потребляемая мощность: 361 Вт Потребляемая мощность в режиме ожидания (Связь вкл.): 2,0 Вт Потребляемая мощность в режиме ожидания (Связь откл.): 0,5 Вт	Номинально потребляемая мощность: 439 Вт Потребляемая мощность в режиме ожидания (Связь вкл.): 2,0 Вт Потребляемая мощность в режиме ожидания (Связь откл.): 0,5 Вт	Номинально потребляемая мощность: 361 Вт Потребляемая мощность в режиме ожидания (Связь вкл.): 2,0 Вт Потребляемая мощность в режиме ожидания (Связь откл.): 0,5 Вт	Номинально потребляемая мощность: 439 Вт Потребляемая мощность в режиме ожидания (Связь вкл.): 2,0 Вт Потребляемая мощность в режиме ожидания (Связь откл.): 0,5 Вт
	Зона напряжения от 220 до 240 В	Номинально потребляемая мощность: 416 Вт Потребляемая мощность в режиме ожидания (Связь вкл.): 2,0 Вт Потребляемая мощность в режиме ожидания (Связь откл.): 0,5 Вт	Номинально потребляемая мощность: 345 Вт Потребляемая мощность в режиме ожидания (Связь вкл.): 2,0 Вт Потребляемая мощность в режиме ожидания (Связь откл.): 0,5 Вт	Номинально потребляемая мощность: 345 Вт Потребляемая мощность в режиме ожидания (Связь вкл.): 2,0 Вт Потребляемая мощность в режиме ожидания (Связь откл.): 0,5 Вт	Номинально потребляемая мощность: 416 Вт Потребляемая мощность в режиме ожидания (Связь вкл.): 2,0 Вт Потребляемая мощность в режиме ожидания (Связь откл.): 0,5 Вт	Номинально потребляемая мощность: 345 Вт Потребляемая мощность в режиме ожидания (Связь вкл.): 2,0 Вт Потребляемая мощность в режиме ожидания (Связь откл.): 0,5 Вт	Номинально потребляемая мощность: 416 Вт Потребляемая мощность в режиме ожидания (Связь вкл.): 2,0 Вт Потребляемая мощность в режиме ожидания (Связь откл.): 0,5 Вт
Рабочая высота		0–3048 м над уровнем моря					
Диапазон рабочих температур		От 0 до +45 °С*6 (при высоте над уровнем моря от 0 до 2286 м, без конденсации) От 0 до +40°С*6 (при высоте над уровнем моря от 2287 до 3048 м, без конденсации)					
Температура хранения		-10 до +60°С (без конденсации)					
Масса*1		Приблизительно 16,9 кг					

*1 Технические характеристики указаны для случая, когда установлен ELPLM08.

*2 ELPLR04 сдвиг объектива не поддерживает.

*3 ELPLX01/ELPLX01W допускает смещение по вертикали максимум на 17% и по горизонтали максимум на 10%.

*4 ELPLX01/ELPLX01W допускает смещение по вертикали максимум на 7% и по горизонтали максимум на 8%.

*5 Приблизительное время до момента снижения яркости источника света наполовину.



(Из расчета использования проектора в среде с концентрацией взвешенных в воздухе частиц от 0,04 до 0,2 мг/м³. Выше представлены только приблизительные показатели, так как они зависят от условий эксплуатации проектора и окружающей среды.)

*6 При высокой температуре воздуха яркость автоматически снижается.

(Приблизительно 40°C при высоте над уровнем моря от 0 до 2286 м, приблизительно 35°C от 2287 до 3048 м; однако эти значения могут меняться в зависимости от условий окружающей среды и других факторов.)

Название устройства			EB-L1075U EB-L1070U	EB-L1065U EB-L1060U	EB-L1050U	EB-L1070W	EB-L1060W	EB-L1070
Разъемы	Порт Computer	1	Синий Mini D-Sub15-контактов (гнездовой)					
	Порт Audio1	1	Стерефонический мини-штекер (3,5Ф)					
	Порт BNC	1	5BNC (гнездовой)					
	Порт Audio2	1	Стерефонический мини-штекер (3,5Ф)					
	Порт DVI-D	1	DVI-D 24-контактный, одинарный, с поддержкой HDCP					
	Порт HDMI	1	HDMI HDCP2.2 (звук передается только с помощью импульсно-кодовой модуляции)			HDMI HDCP (звук передается только с помощью импульсно-кодовой модуляции)		
	Порт Audio3	1	Стерефонический мини-штекер (3,5Ф)					
	Порт Audio Out	1	Стерефонический мини-штекер (3,5Ф)					
	Порт Monitor Out	1	Черный Mini D-Sub15-pin (гнездовой)					
	Порт HDBaseT	1	RJ-45 (поддерживается HDCP2.2)			RJ-45 (поддерживается HDCP)		
	Порт LAN	1	RJ-45					
	Порт Service*	1	Разъем USB (тип B)					
	Порт RS-232C	1	9-контактный Mini D-Sub (штекер)					
	Порт Remote	1	Стерефонический мини-штекер (3,5Ф)					
Порт USB*	1	Разъем USB (тип A)						

* Поддерживается USB 2.0. Однако не гарантируется работа портов USB со всеми устройствами, которые поддерживают USB.

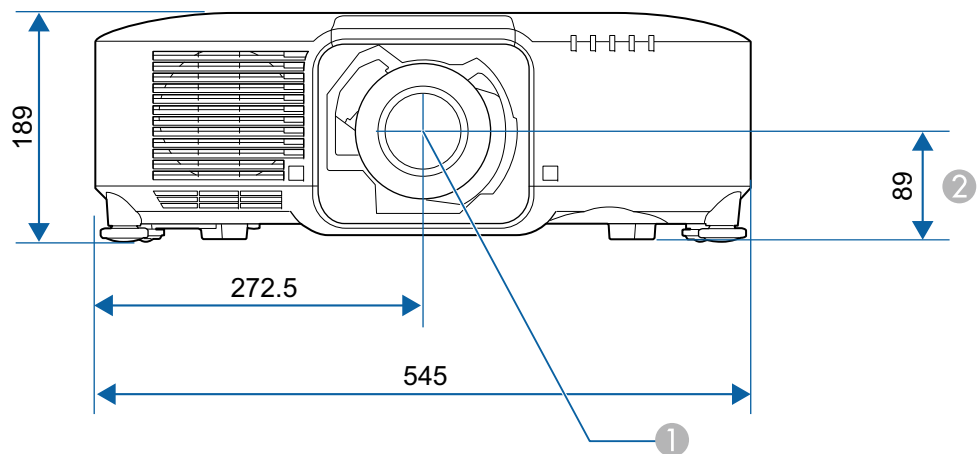

- ① Центр объектива
- ② Расстояние от центра объектива до точки крепления кронштейна подвески

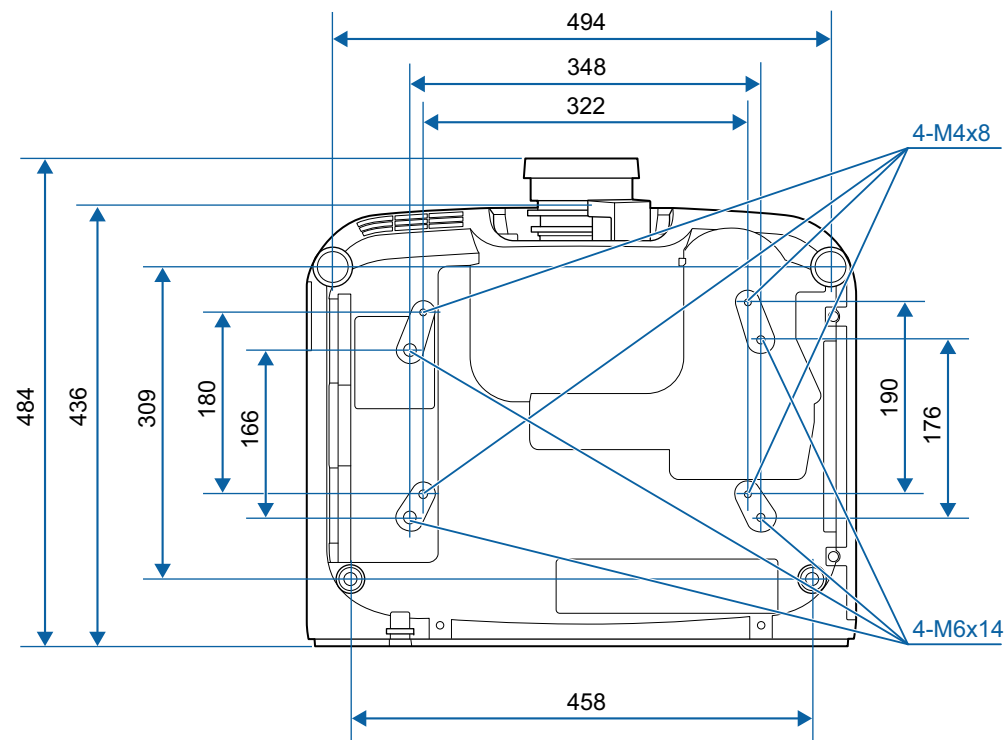

Единица измерения: мм

Все права защищены. Никакая часть настоящей публикации не может быть воспроизведена, сохранена в информационно-поисковой системе или передана в любой форме или любыми средствами, электронными, механическими, фотокопировальными, записывающими или иными без предварительного письменного разрешения компании Seiko Epson Corporation. Компания не принимает на себя никакой патентной ответственности в связи с использованием содержащейся здесь информации. Также компания не принимает на себя никакой ответственности за любого рода ущерб, возникший в связи с использованием содержащейся здесь информации.

Ни компания Seiko Epson Corporation, ни ее дочерние предприятия не несут ответственности перед покупателем данного изделия или перед третьими сторонами за ущерб, убытки, издержки или расходы, понесенные покупателем или третьими сторонами в результате несчастного случая, непредусмотренного или неправильного применения данного изделия или несанкционированных переделок, ремонтов или изменений данного изделия, либо (исключая США) несоблюдения всех требований инструкций по эксплуатации и техническому обслуживанию, предоставленных компанией Seiko Epson Corporation.

Компания Seiko Epson Corporation не несет ответственности за ущерб или затруднения любого рода, явившиеся результатом применения любых дополнительных принадлежностей или расходных материалов, не указанных компанией Seiko Epson Corporation в качестве оригинальной продукции Epson (Original Epson Products) или одобренной продукции Epson (Epson Approved Products).

Содержание этого руководства может быть изменено или обновлено без уведомления.

Приведенные в данном руководстве иллюстрации и реальный проектор могут различаться.

Ограниченное применение

Если эта продукция используется в условиях, требующих обеспечения высокого уровня надежности и (или) безопасности — например, в сочетании с авиационными, железнодорожными, судовыми, автомобильными и прочими транспортными средствами, аварийными устройствами оповещения, различными предохранительными устройствами или функциональными устройствами, выполняющими прецизионные операции — применение этой продукции рекомендуется только с учетом необходимых средств обеспечения отказоустойчивости и резервирования, поддерживающих достаточно высокий уровень безопасности и надежности всей проектируемой системы. В связи с тем, что эта продукция не предназначена для использования в условиях, требующих обеспечения очень высокого уровня надежности и (или) безопасности — например, в сочетании с авиационно-космическим оборудованием, важнейшим телекоммуникационным оборудованием, оборудованием систем управления атомными электростанциями или медицинским оборудованием, непосредственно используемым в процессе медицинского обслуживания — пожалуйста, не забывайте о том, что вы несете ответственность за всестороннюю оценку соответствия этой продукции конкретным условиям эксплуатации и за ее применение в этих условиях.

Обозначения

Операционная система Microsoft® Windows Vista®

Операционная система Microsoft® Windows® 7

Операционная система Microsoft® Windows® 8

Операционная система Microsoft® Windows® 8.1

Операционная система Microsoft® Windows® 10

В настоящем руководстве перечисленные выше операционные системы упоминаются как "Windows Vista", "Windows 7", "Windows 8", "Windows 8.1" и "Windows 10". Кроме того, в собирательном значении они могут упоминаться как Windows, а различные версии Windows могут упоминаться как, например, Windows Vista/7/8/8.1/10 без дополнительного указания Windows.

OS X 10.8.x
OS X 10.9.x
OS X 10.10.x
OS X 10.11.x
macOS 10.12.x

В настоящем руководстве перечисленные выше операционные системы упоминаются как "OS X 10.7.x", "OS X 10.8.x", "OS X 10.9.x", "OS X 10.10.x" и "OS X 10.11.x", и "macOS 10.12.x". Кроме того, для их обозначения используется собирательный термин "Mac".

Торговые марки и авторские права

"EPSON" является зарегистрированным товарным знаком Seiko Epson Corporation. "EXCEED YOUR VISION" является товарным знаком или зарегистрированным товарным знаком Seiko Epson Corporation.

Mac, Mac OS, OS X и iOS являются товарными знаками компании Apple Inc. Microsoft, Windows, Windows Vista, Microsoft Edge, Windows Media, PowerPoint и логотип Windows являются товарными знаками или зарегистрированными товарными знаками корпорации Microsoft в США и (или) других странах. App Store является знаком обслуживания Apple Inc. Android, Chrome, Chromebook и Google Play являются товарными знаками Google LLC.

HDMI, логотип HDMI и High-Definition Multimedia Interface являются товарными знаками или зарегистрированными товарными знаками компании HDMI Licensing Administrator, Inc. 

Торговая марка PjLink применяется для регистрации или уже зарегистрирован в Японии, Соединенных Штатах Америки, а также в других странах и регионах. WPA™ и WPA2™ являются зарегистрированными товарными знаками Wi-Fi Alliance.

QR-код является зарегистрированной торговой маркой корпорации DENSO WAVE INCORPORATED.

Crestron, Crestron Connected, Crestron RoomView и Crestron Fusion являются зарегистрированными товарными знаками компании Crestron Electronics, Inc. Extron® and XTP® are registered trademarks of Extron Electronics.

HDBaseT™ и логотип HDBaseT Alliance являются товарными знаками HDBaseT Alliance.

Упомянутые здесь названия других изделий служат также для целей идентификации и могут быть торговыми марками, принадлежащими соответствующим владельцам. Компания Epson отказывается от всех и любых притязаний и прав на эти фирменные марки.

©SEIKO EPSON CORPORATION 2019. All rights reserved.

Indication of the manufacturer and the importer in accordance with requirements of directive 2011/65/EU (RoHS)

Manufacturer: SEIKO EPSON CORPORATION
Address: 3-5, Owa 3-chome, Suwa-shi, Nagano-ken 392-8502 Japan
Telephone: 81-266-52-3131
<https://epson.com/>

Importer: EPSON EUROPE B.V.
Address: Atlas Arena, Asia Building, Hoogoorddreef 5, 1101 BA Amsterdam
Zuidoost The Netherlands
Telephone: 31-20-314-5000
<https://www.epson.eu/>

В таблице ниже приведены символы техники безопасности, устанавливаемые на оборудование.

№	Символ	Утвержденные стандарты	Значение
1		IEC60417 № 5007	ON (Вкл. - питание) Подключение к электросети установлено.
2		IEC60417 № 5008	OFF (Выкл. - питание) Оборудование отключено от электросети.
3		IEC60417 № 5009	Режим ожидания Указывает на переключатель или его положение, посредством которого часть оборудования переходит в режим ожидания.
4		ISO7000 № 0434B IEC3864-B3.1	Предостережение Указывает на общее предупреждение при использовании продукта.
5		IEC60417 № 5041	Внимание! Горячая поверхность Отмеченная этим символом деталь может нагреваться, прикасаться к ней следует с особой осторожностью.
6		IEC60417 № 6042 ISO3864-B3.6	Внимание! Опасность поражения электрическим током Оборудование может быть причиной поражения электрическим током.
7		IEC60417 № 5957	Использование только внутри помещений Электрооборудование изначально предназначено для использования внутри помещений.

№	Символ	Утвержденные стандарты	Значение
8		IEC60417 № 5926	Полярность разъема питания постоянного тока Указывается положительный и отрицательный проводник (полярность) на части оборудования, к которому может подключаться источник питания постоянного тока.
9		-	Совпадает с №8
10		IEC60417 № 5001B	Общее состояние батареи Оборудование, питающееся от батареи. Указывает деталь, например крышку батарейного отсека или клеммы разъема.
11		IEC60417 № 5002	Положение элемента Указывает на сам держатель батареи или на положение элементов внутри держателя батареи.
12		-	Совпадает с №11
13		IEC60417 № 5019	Защитное заземление Указывает на любую клемму, предназначенную для подключения к внешнему проводнику, защищающего от поражения электрическим током, или клемме электрода защитного заземления.
14		IEC60417 № 5017	Земля Указывает на клемму заземления (массы) в корпусах, где явно не требуется символ №13.

№	Символ	Утвержденные стандарты	Значение
15		IEC60417 № 5032	Переменный ток Указывается на табличке с техническими данными, что оборудование подходит для работы только с переменным током; а также на соответствующих клеммах.
16		IEC60417 № 5031	Постоянный ток Указывается на табличке с техническими данными, что оборудование подходит для работы только с постоянным током; а также на соответствующих клеммах.
17		IEC60417 № 5172	Оборудование класса II Указывает, что оборудование удовлетворяет требованиям безопасности для устройства класса II в соответствии со стандартом IEC 61140.
18		ISO 3864	Запрет (общий) Указывает на недопустимые действия или операции.
19		ISO 3864	Не прикасаться! Запрещается прикасаться к определенной детали оборудования, так как это может привести к получению травмы.
20		---	Никогда не смотрите в объектив при включенном проекторе.
21		---	Запрещается класть предметы на проектор.
22		ISO3864 IEC60825-1	Внимание! Лазерное излучение Оборудование может быть источником лазерного излучения.

№	Символ	Утвержденные стандарты	Значение
23		ISO 3864	Разбирать запрещается При разборке оборудования возникает опасность получения травмы или поражения электрическим током.
24		IEC60417 № 5266	Ожидания, частичного ожидания Указывает часть оборудования, готовую к работе.
25		ISO3864 IEC60417 № 5057	Осторожно, подвижные части Указывает на необходимость держаться подальше от подвижных частей в соответствии со стандартами безопасности.
26		IEC 60417-6056	Осторожно! (Движущиеся лопасти вентилятора) Для вашей безопасности держитесь на удалении от движущихся лопастей вентилятора.
27		IEC 60417-6043	Осторожно! (Острые края) Указывает на наличие острых краев, к которым нельзя прикасаться.
28		--	Указывает на то, что смотреть в объектив во время работы проектора запрещено.
29		ISO7010 № W027 ISO 3864	Внимание! Световое излучение (УФ, видимый свет, ИК и т.д.) Находясь вблизи источников излучения света, будьте осторожны, чтобы не получить травму глаз или кожи.

№	Символ	Утвержденные стандарты	Значение
30		IEC60417 № 5109	Запрет на эксплуатацию в жилых зонах Указывает на то, что устройство относится к электроприборам или устройствам, не подходящим для использования в жилых зонах.

A		I		Б	
A/V Mute	20	ID проектора	45	Баланс белого	151
AMX Device Discovery	173	ID пульта ду	46	Блокир. включения	124
B		IP-ад. ловушки 1/2	172	Блокировка кнопок пульта ДУ	127
BT.709	82	M		Блокировка управления объективом	127
C		Menu	20	В	
Crestron Connected	173, 245	Message Broadcasting	173	Веб-браузер	232
D		P		Виртуальная клавиатура	164
DHCP	168, 170	PJLink	244	Вход питания	17
DICOM SIM	82	Projector	62, 64	Входной сигнал	174
Direct Power On	159	Q		Выравнив. панели	158
E		Quick Corner	155	Высотный режим	159
EDID	153	S		Выходное отверстие для воздуха	17
Epson Projector Management	232	SNMP	243	Г	
Epson Web Control	232	Split Screen	155	Геометр. коррекция	155
Esc	21	W		Главный экран	63
ESC/VP21	243	WEB API	250	График	120
Event ID	174	A		Громкость	155
Extron XTP	161	Автонастройка	153	Д	
E-Zoom	111	Адрес IP	168, 170	Дата и время	160
F		Адрес шлюза	168, 170	Динамический	82
Focus	40	Адрес электронной почты для уведомлений 1/2/3	172	Дисплей	158
H				Дополнительные принадлежности	251
HDBaseT	161			З	
				Заднее	159
				Задняя опора	19
				Замена аккумуляторов	25

Замена воздушного фильтра	225
Защита логотипа	124
Защита паролем	124
Звуковой сигнал	160

И

Имя проектора	165
Индикатор	189
Индикатор фильтра	189
Индикаторы состояния	16
Источник	107, 174

К

Калибр. ист. света	7, 120
Камера для документов	251
Кино	82
Кл. сл. проек.	165
Контраст	150
Конфигурации сети	164
Коррекция трапецеидальных искажений	155
Крышка замены объектива	29

Л

Логотип пользователя	112
----------------------------	-----

М

Маска подсети	168, 170
Масштаб	154, 162
меню	146
Меню беспроводная ЛВС	166
Меню информация	174

Меню коррекции изображен.	150
Меню настроек	154
Меню Настройка	146
Меню основные	165
Меню Пр. сеть	170
Меню Расширен.	158
Меню сброс	175
Меню Сеть	163
Меню сигнал	152
Мультипроекция	82, 162

Н

Наименования компонентов и их назначение	16
Наст. Split Screen	107
Настройка цвета	151, 152
Настройки A/V	160
Настройки графика	162
Настройки установки	33
Настройки экрана	34, 158
Насыщен. цвета	150
Невидимая область	153
Нейтральный	82
Номер порта	171

О

Однородность цвета	159
Отключить звук для A/V	110
Оттенок	150
Очистка	221
Очистка воздушного фильтра и отверстия воздухозаборника	221
Очистка проектора	221

П

Память	157
Панель управления	20
Пароль PJLink	165
Пароль контроля Web	165
Перегрев	192
Переднее	159
Передние опоры	19
Переместите	112
Переход края	97, 162
Периодичность замены воздушного фильтра	225
Поддерживаемые разрешения	293
Позиция	153
Поиск источника	20, 65
Поиск точки доступа	170
Полн. блокировка	126
Польз. кнопка	157
Поменять экраны	108
Порт Audio Out	18
Порт Audio1	18
Порт Audio2	18
Порт Audio3	18
Порт BNC	18
Порт Computer	18
Порт DVI-D	18
Порт HDBaseT	18
Порт HDMI	18
Порт Monitor Out	18
Порт Remote	18
Порт RS-232C	18
Потол.	159
Презентация	82

Проекционное расстояние	253	Требования к установке	33	Э	
Проекционный объектив	29	Трекинг	153	Экран загрузки	158
Проецирование	159				
Пульт дистанционного управления	21				
Р		У		Я	
Рабочая температура	299	Уведом. по почте	171, 242	Язык	162
Размер экрана	108, 253	Уведомление об очистке воздушного		Яркость	150
Разрешение	152, 174	фильтра	158		
разрешения	293	Угол стены	76		
Расходные материалы	252	Удален. приемник	16		
Режим ожидания	161	Управление	159		
Резкость	151	Ур. сигн. HDBaseT	174		
		Уровень черного	162		
С		Ф			
Сброс памяти	175	Фон	158		
Сбросить все	176	Формат	86		
Сдвиг объектива	36	Функция групповой настройки	177		
Сервер SMTP	171	Функция мультипроекции	96		
Серийный номер	174	Функция паузы	111		
Сетевая инф.	163	Функция справки	187		
Синх. Инфо	174				
Синхронизация	153	Ц			
Сообщение	158	Цветовой режим	82, 150		
Соотношен. сторон	153				
Состояние	174	Ч			
		Част. обновления	174		
Т		Чтение почты	242		
Температура хранения	299				
Тестовый шаблон	35, 157	Ш			
Технические характеристики	298	Шлюз с приоритетом	173		
Точки крепления потолочного кронштейна	19				