

# DENON®

## DENON HOME SUBWOOFER

БЕСПРОВОДНОЙ САБВУФЕР

# Руководство пользователя



Варианты использования данного устройства	3
Комплект поставки	4
Наименования и назначение составных частей	5
Передняя панель	5
Задняя панель	6

## Соединения

Позиционирование	7
Подключение кабелей питания	8
Получение HEOS App	9
Настройка первого встроенного устройства HEOS	10
Добавление дополнительных встроенных устройств HEOS	11
Подключение устройств	12
Сопряжение этого устройства со встроенным устройством HEOS	12
Удаление сопряжения этого устройства	14

## Установки

Установки	15
Регулировка выходной мощности сабвуфера	15
Регулировка фильтра низких частот	15
Регулировка фазы	16
Регулировка яркости индикатора состояния	16

## Рекомендации

Устранение неполадок	17
Питание выключается и индикатор состояния мигает красным	18
Подключение к сети WPS	18
Возврат к заводским настройкам	19
Сброс встроенного ПО до заводского состояния по умолчанию	20

## Индикатор состояния

Таблица состояния светодиодной индикации	21
--	----

## Приложение

Управление питанием	27
Режимы питания	27
Поддерживаемые типы файлов и кодеки	28
Сведения о торговых марках	29
Технические характеристики	30
Лицензия	32



Благодарим за приобретение устройства Denon.

Чтобы гарантировать его бесперебойную работу, пожалуйста, внимательно прочтите настоящее руководство пользователя, прежде чем приступить к эксплуатации изделия.

Ознакомившись с руководством, используйте его в дальнейшей работе с устройством.

## Варианты использования данного устройства

---

Данный сабвуфер поддерживает беспроводное подключение к звуковой панели серии DENON HOME, динамикам или другому оборудованию, оснащённому беспроводной аудиосистемой HEOS. Подключившись к этим устройствам, вы сможете наслаждаться мощными низкими частотами.



## Комплект поставки

Убедитесь в наличии следующих компонентов в комплекте поставки изделия.



Краткое руководство  
пользователя



Правила техники  
безопасности



Гарантия  
(только для модели для  
Северной Америки)



Шнур питания  
(для модели для Европы)

или

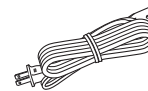

Шнур питания  
(для модели для Северной  
Америки)



## Наименования и назначение составных частей

### Передняя панель

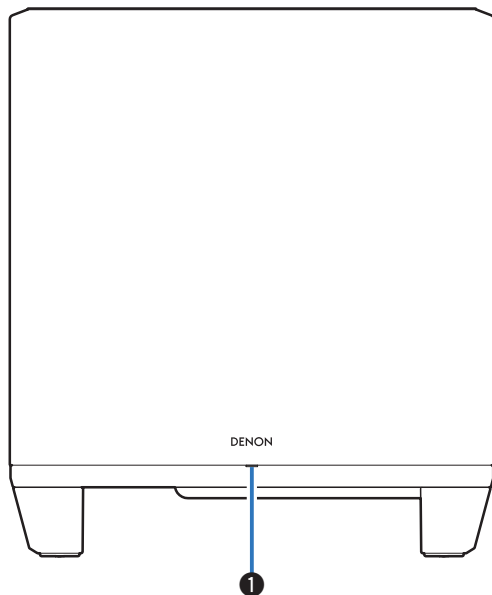

#### 1 Светодиодный индикатор состояния

Описание цветов индикаторов и состояний см. в разделе "Таблица состояния светодиодной индикации". (👉 стр. 21)



## Задняя панель

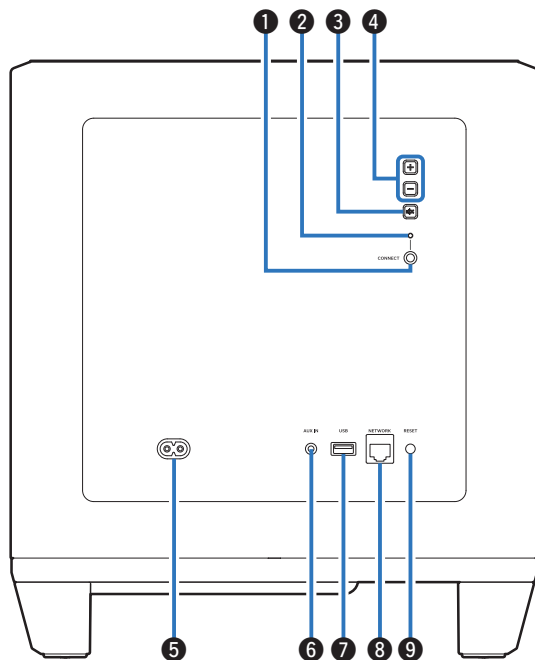

- 1 Кнопка CONNECT**  
 Служит для настройки Wi-Fi.
- 2 Индикатор состояния подключения**  
 Показывает состояние данного устройства. (☞ стр. 21)
- 3 Кнопка отключения звука (🔇)**  
 Выключение и включение звука встроенного устройства HEOS.
- 4 Кнопки регулировки громкости (+, -)**  
 Увеличение или уменьшение громкости встроенного устройства HEOS.
- 5 Входной разъем для сети переменного тока**  
 Используется для подключения шнура питания. (☞ стр. 8)
- 6 Гнездо AUX (AUX IN)**  
 Используйте имеющийся в продаже 3,5 мм стерео аудиокабель для подключения к телевизору через аудиовыход AUX.
- 7 USB-порт**  
 Используется для подключения накопителей USB.
- 8 Разъем NETWORK**  
 Используется для подключения данного устройства к проводной сети Ethernet. (☞ стр. 11)
- 9 Кнопка RESET**  
 Происходит возврат всех настроек к заводским параметрам по умолчанию. (☞ стр. 19)



## Позиционирование

Это устройство следует разместить в удобном месте рядом с динамиками, к которым оно подключается.

- Устройство должно находиться в зоне действия вашей беспроводной сети.

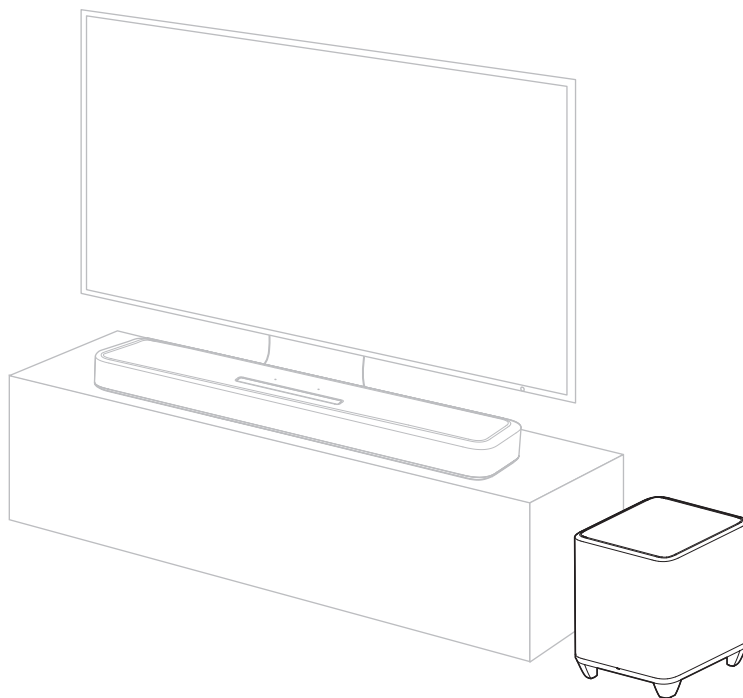

## Подключение кабелей питания

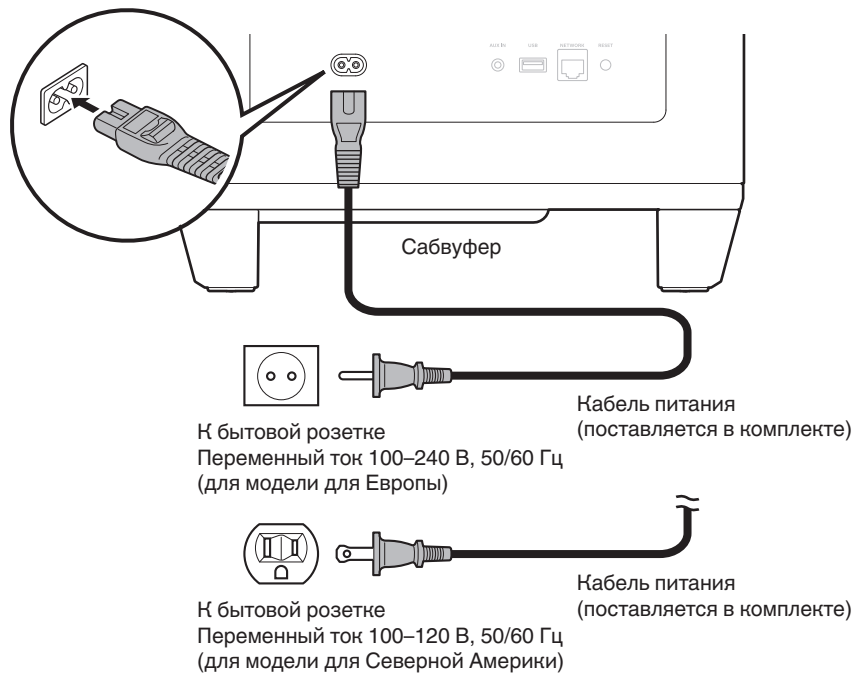



## Получение HEOS App

Вы можете воспользоваться большим количеством онлайн-служб потоковой передачи музыки с помощью HEOS App. В зависимости от географического положения имеется несколько вариантов для выбора.

Загрузите HEOS App для iOS или Android – для этого введите в строке поиска “HEOS” в App Store, Google Play или Amazon Appstore.



## Настройка первого встроенного устройства HEOS

Разместив данное устройство в помещении для прослушивания и загрузив HEOS App, можно приступить к настройке устройства для воспроизведения музыки. Для подключения данного устройства к существующей домашней сети необходимо выполнить несколько простых шагов.



- НЕ подсоединяйте кабель Ethernet, если вы подключаете данное устройство к беспроводной сети. В случае подключения данного устройства к проводной сети подключите устройство к сети или маршрутизатору кабелем Ethernet (продается отдельно).

### 1 Убедитесь, что мобильное устройство подключено к беспроводной сети (той же, к которой подключено данное устройство).

Это можно проверить в меню “Параметры” - “Wi-Fi” вашего устройства iOS или Android.



- Включите настройку Bluetooth на мобильном устройстве.
- Если ваша беспроводная сеть защищена, необходимо знать пароль для подключения к сети.

### 2 Запустите HEOS App на мобильном устройстве.

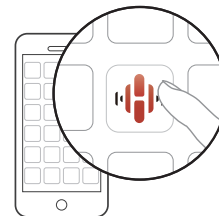

### 3 Нажмите кнопку “Установить сейчас” в верхней части экрана.

### 4 Следуйте инструкциям, чтобы добавить это устройство в беспроводную сеть и выбрать источник входного сигнала на устройстве.



## Добавление дополнительных встроенных устройств HEOS

Система HEOS – это настоящая многокомнатная аудиосистема, которая автоматически синхронизирует воспроизведение аудио между несколькими встроенными устройствами HEOS таким образом, что звук, поступающий из различных помещений, оказывается точно синхронизированным и всегда звучит отменно! Вы можете легко добавить до 32 встроенных устройств HEOS к своей системе HEOS.

### ■ Добавление проводных встроенных устройств HEOS

Просто подключите встроенные устройства HEOS к домашней сети с помощью кабеля Ethernet, и встроенное устройство отобразится в HEOS App как новое помещение на экране "Помещения".

Для удобства встроенному устройству HEOS можно назначить имя, обозначающее помещение, в котором оно находится.



- Используйте только экранированные сетевые кабели STP или ScTP, которые продаются в магазинах электроники (рекомендуется тип CAT-5 или выше).
- Не подключайте разъем NETWORK непосредственно к порту ЛВС или разъему Ethernet компьютера.

### ■ Добавление беспроводных встроенных устройств HEOS

Чтобы добавить беспроводные встроенные устройства в систему HEOS, выберите пункт "Добавить устройство" в меню настроек приложения HEOS и выполните следующие действия:



## Подключение устройств

### Сопряжение этого устройства со встроенным устройством HEOS

Для этого устройства необходимо установить сопряжение с другим встроенным устройством HEOS.

Сопряжение можно выполнить из меню “Мои Устройства” или из меню “Помещения”.

### ■ Сопряжение данного устройства с устройством со встроенной функцией HEOS через меню “Мои Устройства”.

В этом разделе описано сопряжение с Denon Home Sound Bar 550 в качестве примера.

- 1 Нажмите значок “Настройки”  в верхнем левом углу главного меню “Музыка”, чтобы отобразить меню “Настройки”.
- 2 Выберите Denon Home Sound Bar 550 в разделе “Мои Устройства”.
- 3 Выберите “Мастер настройки”.
- 4 Выберите “Сабвуфер”.

Чтобы завершить настройку, следуйте инструкциям в меню.

#### ПРИМЕЧАНИЕ

- Это устройство не может воспроизводить звук при отсутствии сопряжения с другим встроенным устройством HEOS.
- Перед сопряжением это устройство необходимо подключить к беспроводной сети.

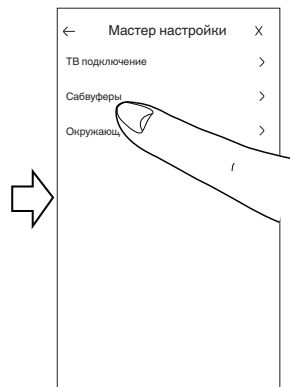
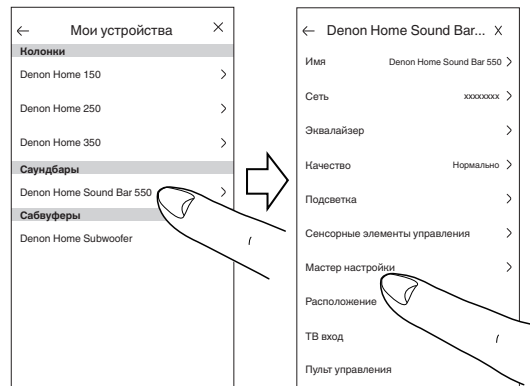

## ■ Сопряжение данного устройства с устройством со встроенной функцией HEOS через меню “Помещения”.

**1** Выберите это устройство, в данный момент оно не сопряжено.

**2** Выберите встроенное устройство HEOS, с которым необходимо установить сопряжение.

Это устройство будет сгруппировано с ним и начнет воспроизводить глубокие низкие частоты добавленного встроенного устройства HEOS.

### ПРИМЕЧАНИЕ

- Это устройство не может воспроизводить звук при отсутствии сопряжения с другим встроенным устройством HEOS.
- Перед сопряжением это устройство необходимо подключить к беспроводной сети.

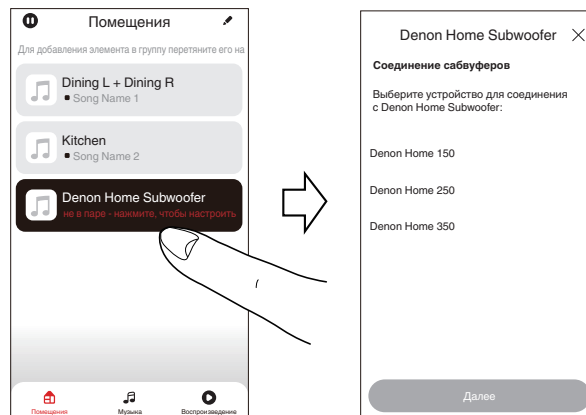

## Удаление сопряжения этого устройства

- 1** В правом верхнем углу меню “Помещения” нажмите значок карандаша ✎.
- 2** Нажмите встроенное устройство HEOS, сопряжение с которым следует разорвать.
- 3** Выберите “Отключите беспроводной сабвуфер”.

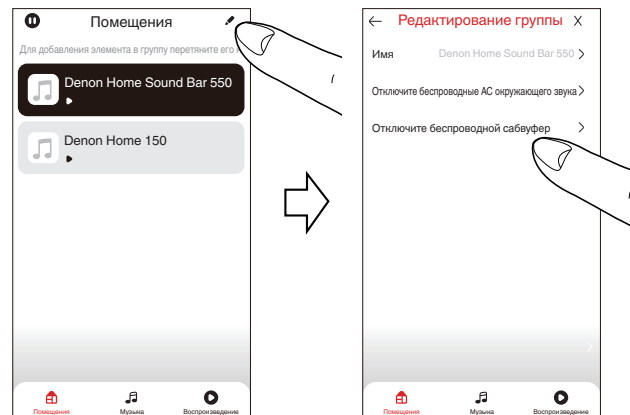

## Установки

В системе можно настроить определенные параметры Denon Home Subwoofer:

- 1 Нажмите значок “Настройки”  в верхнем левом углу главного меню “Музыка”, чтобы отобразить меню “Настройки”.
- 2 Выберите “Мои Устройства”, чтобы отобразить список встроенных устройств HEOS.
- 3 Выберите встроенное устройство HEOS, которое необходимо настроить.

### Регулировка выходной мощности сабвуфера

- 1 Выберите “Уровень”.
- 2 Увеличьте или уменьшите уровень для компенсации выходной уровень сабвуфера.



- Можно также настроить параметры, нажав  на экране “Воспроизведение”.

### Регулировка фильтра низких частот

- 1 Выберите “Фильтр низких частот”.
- 2 Задайте точку отсечки частоты.

Оптимизировано  
(рекомендуется)

Выберите при использовании со встроенными динамиками HEOS. Оптимизированные значения устанавливаются для каждого динамика.

80–250 Гц  
(для опытных  
пользователей)

При использовании с другими динамиками настройте параметры, соответствующие характеристикам объединенных динамиков.



## Регулировка фазы

- 1 Выберите “Фаза”.
- 2 Выберите “Нормально” (по умолчанию) или “180°”.



- Для обычной конфигурации используйте “Нормально”.
- При переключении на вариант “180°” уровень низких частот может увеличиться в зависимости от места установки сабвуфера.

## Регулировка яркости индикатора состояния

- 1 Выберите “Подсветка”.
- 2 Отрегулируйте яркость.





## Устранение неполадок

---

В случае возникновения неполадок, прежде всего, проверьте следующее:

1. **Правильно ли выполнены соединения?**
2. **Выполняется ли управление устройством в соответствии с руководством пользователя?**
3. **Работает ли остальная аппаратура надлежащим образом?**

Если данное устройство не работает надлежащим образом, проверьте соответствующие признаки в данном разделе.

Если признаки не соответствуют каким-либо из описанных здесь, обратитесь к своему дилеру, поскольку это может быть связано с неполадкой в данном устройстве. В таком случае, немедленно отсоедините устройство от электросети и обратитесь в магазин, в котором Вы приобрели данное устройство.



## Питание выключается и индикатор состояния мигает красным

### Питание выключается и индикатор состояния мигает красным.

- Вследствие повышения температуры устройства произошла активация схемы защиты. Отсоедините шнур питания, дайте устройству остыть в течение часа и снова включите его.

## Подключение к сети WPS

### Подключение к сети WPS.

- Если ваш беспроводной маршрутизатор поддерживает WPS (Wi-Fi Protected Setup™), данное устройство можно (по желанию) подключить к сети методом “кнопки”, выполнив следующие действия:

(Wi-Fi Protected Setup™ является товарным знаком альянса Wi-Fi Alliance.)

1. Нажмите кнопку WPS на маршрутизаторе.
2. В течение 2 минут нажмите кнопку CONNECT на задней панели устройства и удерживайте в течение 5 секунд.
3. Индикатор на передней стороне этого устройства несколько секунд будет мигать зеленым, указывая на процесс подключения к маршрутизатору WPS.
4. Когда подключение завершено, индикатор состояния на передней панели данного устройства загорается синим.



## Возврат к заводским настройкам

Если сетевая функция данного устройства работает неправильно, проблему можно решить сбросом к заводским настройкам.

При сбросе удаляются все данные о беспроводной сети, EQ и имени, но текущее программное обеспечение сохраняется. Пользоваться данным устройством можно будет только после его повторного подключения к домашней сети через меню “Настройки” - “Добавить устройство” в HEOS App.

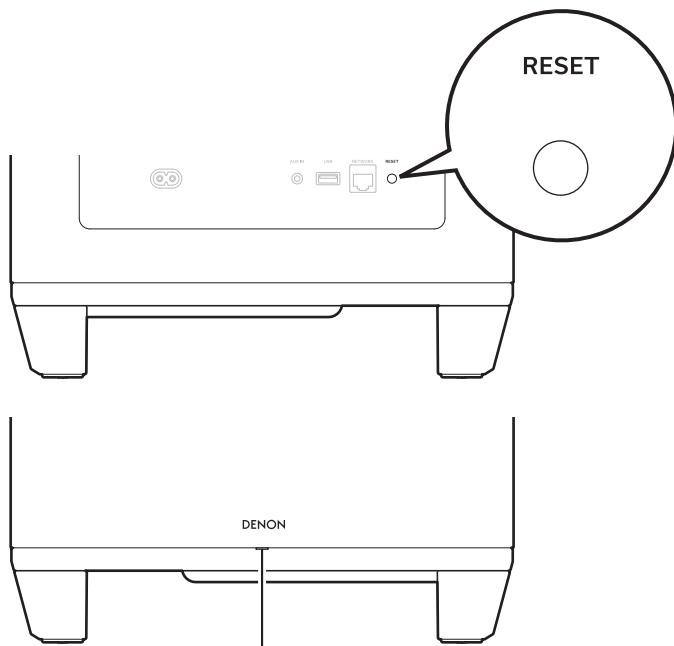

**Светодиодный индикатор состояния**

- 1 Нажмите кнопку RESET на этом устройстве и удерживайте в течение 5 секунд.**  
Светодиодный индикатор состояния мигнет оранжевым и будет инициирован сброс.



## Сброс встроенного ПО до заводского состояния по умолчанию

Если сетевая функция данного устройства работает неправильно, проблему можно решить сбросом микропрограммного обеспечения к состоянию по умолчанию.

- Установлено, что подключение к сети в норме, но устройство не может подключиться к Интернету.
- Решение, описанное в разделе “Возврат к заводским настройкам”, не срабатывает. (☞ стр. 19)

В таких случаях выполните следующую операцию:

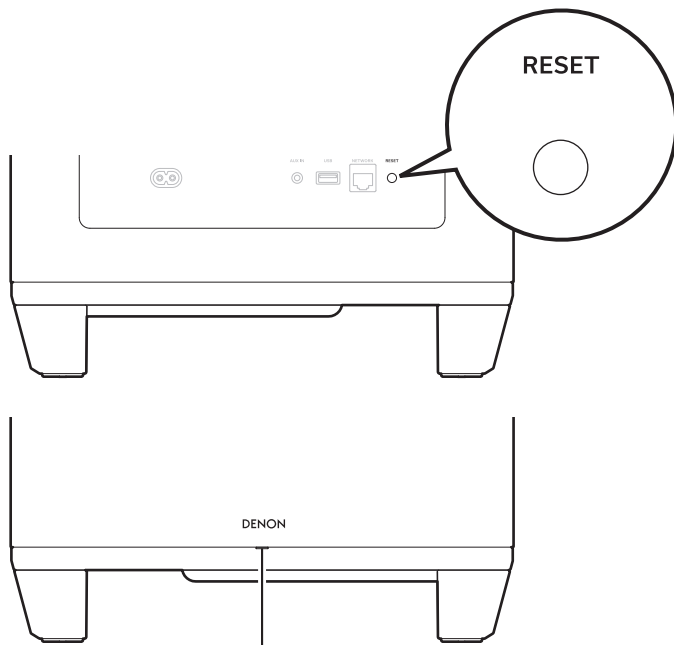

Светодиодный индикатор состояния

- 1 Отсоедините сетевой шнур от розетки.**
- 2 Подсоедините сетевой шнур, удерживая нажатой кнопку RESET.**
- 3 Отпустите кнопку после того, как светодиодный индикатор состояния начнет мигать оранжевым.**  
Когда светодиодный индикатор состояния перестанет мигать и постоянно загорится оранжевым, процесс сброса завершен.



- Поскольку процесс включает восстановление микропрограммного обеспечения, это занимает определенное время.
- В ходе процесса удаляется вся заданная вами информация.
- Не отсоединяйте шнур питания до полного завершения процесса.
- Если проблема не решена после выполнения этой операции, свяжитесь с нашим центром по обслуживанию клиентов.





## Таблица состояния светодиодной индикации

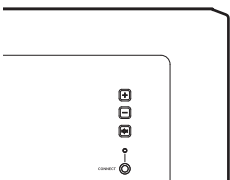
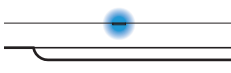
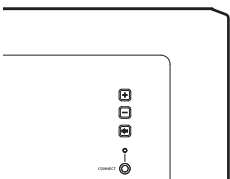
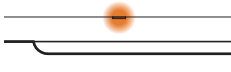
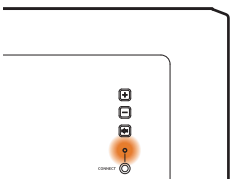

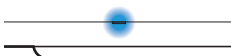
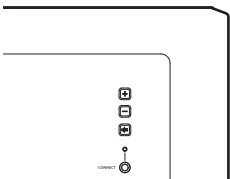
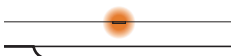
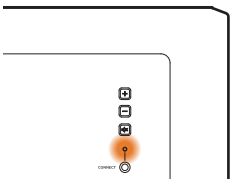

Индикаторы на передней и задней панелях изменяются, указывая на текущее состояние.

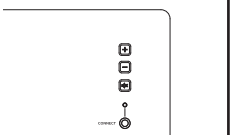
Состояние	Действие переднего индикатора	Действие заднего индикатора	Описание
Включение питания	 (мигает)	 (выключен)	Это устройство включается или идет подключение к сети.
	 (горит постоянно)	 (выключен)	Это устройство подключено к сети.
	 (горит постоянно)	 (горит постоянно)	Это устройство не может подключиться к сети. Попробуйте подключить это устройство еще раз.

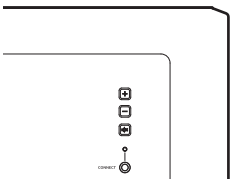

Состояние	Действие переднего индикатора	Действие заднего индикатора	Описание
Режим быстрого начала работы	 (тусклое постоянное свечение)	 (выключен)	Это устройство находится в режиме быстрого начала работы (подключено к сети). (☞ стр. 27)
	 (тусклое постоянное свечение)	 (тусклое постоянное свечение)	Это устройство находится в режиме быстрого начала работы (не подключено к сети). (☞ стр. 27)
	 (выключен)	 (выключен)	Это устройство находится в режиме быстрого начала работы (Установлено сопряжение с другим встроенным устройством HEOS, но состояние отсутствия подключения к сети сохраняется в течение 20 минут и более) (☞ стр. 27)

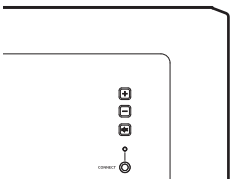

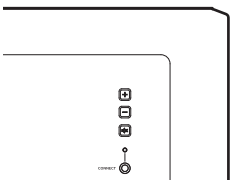

Состояние	Действие переднего индикатора	Действие заднего индикатора	Описание
Режим глубокого ожидания	 (выключен)	 (выключен)	Питание отключено или это устройство находится в режиме глубокого ожидания. (☞ стр. 27)
Настройка громкости	 (быстрое мигание)	 (выключен)	Идет настройка громкости.
	 (медленное мигание)	 (выключен)	Звук этого устройства отключен.

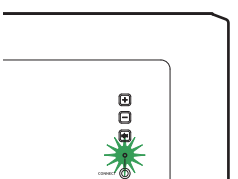
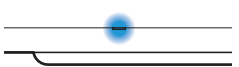
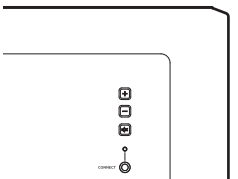
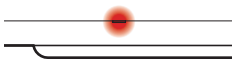
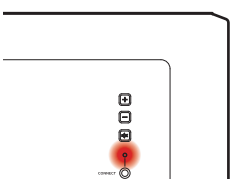



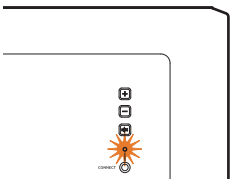

Состояние	Действие переднего индикатора	Действие заднего индикатора	Описание
WPS	 (быстро мигает)	 (быстро мигает)	Это устройство подключается к сети через WPS.
	 (горит постоянно)	 (выключен)	Это устройство подключено к сети через WPS.
	 (горит постоянно в течение 3 с)	 (горит постоянно)	Тайм-аут WPS.

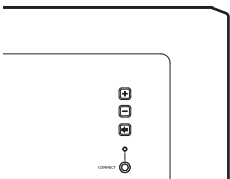

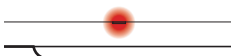
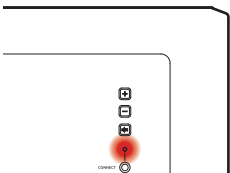

Состояние	Действие переднего индикатора	Действие заднего индикатора	Описание
Прогр. Обновление	 <p>(мигает)</p>	 <p>(мигает)</p>	Идет обновление микропрограммного обеспечения.
	 <p>(медленное мигание (без затухания))</p>	 <p>(выключен)</p>	Ошибка микропрограммного обеспечения. Проверьте рабочую среду, перезапустите приложение, затем попробуйте обновить микропрограммное обеспечение еще раз.

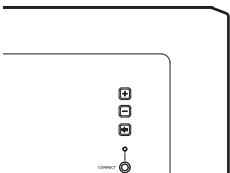

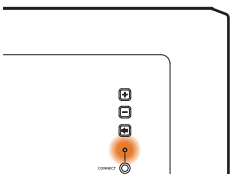
Состояние	Действие переднего индикатора	Действие заднего индикатора	Описание
Ошибка	 (горит постоянно)	 (горит постоянно)	<p>Возникла ошибка настройки. Проверьте рабочую среду, затем выполните правильную процедуру настройки еще раз. Если ошибка возникает снова, восстановите заводские настройки и попробуйте выполнить настройку еще раз. (☞ стр. 19)</p>
	 (быстро мигает)	 (выключен)	<p>Аппаратная ошибка. Отсоедините шнур питания от розетки, немного подождите, затем снова вставьте шнур питания в розетку.</p>
Сброс	 (быстро мигает)	 (горит постоянно)	<p>Заводские настройки восстановлены.</p>



# Управление питанием

## Режимы питания

### ■ Режим быстрого начала работы

В следующих случаях это устройство автоматически переходит в режим быстрого начала работы для экономии энергии. В режиме быстрого начала работы операции с данным устройством приводят к включению питания.

Более подробную информацию о светодиодных индикаторах состояния в режиме быстрого запуска см. в разделе “Таблица состояния светодиодной индикации”. (☞ стр. 22)

### □ Ethernet

Примерно через 20 минут отсутствия любых действий и доступа по сети после воспроизведения музыки через Ethernet.

### □ Wi-Fi

Примерно через 20 минут отсутствия любых действий и доступа по сети после воспроизведения музыки по Wi-Fi.

### □ USB

Примерно через 20 минут бездействия и отсутствия доступа по сети после воспроизведения музыки с накопителя USB.

### □ Вход AUX

Примерно через 20 минут отсутствия аудиосигнала.

### ■ Режим глубокого ожидания

Устройство может автоматически переходить в “Режим глубокого ожидания”, если в режиме быстрого начала работы проводное или беспроводное подключение пропадает более чем на 60 минут.

В режиме Режим глубокого ожидания индикатор состояния гаснет.

Чтобы вывести данное устройство из режима Режим глубокого ожидания, нажмите кнопки громкости или отключения звука. Индикатор на передней панели сразу включится.



- Если нажать кнопку  на 5 секунды, устройство перейдет в режим глубокого ожидания.

### ■ Выключен

Чтобы полностью выключить питание устройства, необходимо отсоединить шнур питания от розетки.



## Поддерживаемые типы файлов и кодеки

Частота	Частота дискретизации	Расширение имени файла	Кодек	Скорость передачи данных
32/44,1/48/88,2/96/176,4/192 кГц	16/24 бита	.wav	PCM	–
32/44,1/48 кГц	16 бит	.mp3	MPEG-1 Audio Layer 3 CBR/VBR	32–320 кбит/с
32/44,1/48 кГц	16 бит	.aac/.m4a	AAC-LC	48–320 кбит/с
32/44,1/48 кГц	16 бит	.wma	wma9 CBR	CBR: 48–192 кбит/с
44,1/48/88,2/96/176,4/192 кГц	16/24 бита	.flac	flac	–
44,1/48/88,2/96/176,4/192 кГц	16/24 бита	.m4a	ALAC	–
2,8/5,6 МГц	1 бит	.dff/.dsf	DSDIFF DSF	–



- Файлы с защитой DRM, такие как Apple Fairplay DRM, не поддерживаются.
- Декодер Apple Lossless Audio Codec (ALAC) распространяется по лицензии Apache, версия 2.0 (<http://www.apache.org/licenses/LICENSE-2.0>).



## Сведения о торговых марках

---



Логотип Wi-Fi CERTIFIED является зарегистрированным товарным знаком компании Wi-Fi Alliance. Сертификация Wi-Fi гарантирует, что устройство прошло тест на совместимость, проведенный Wi-Fi Alliance, группой, которая сертифицирует совместимость среди устройств беспроводной ЛВС.



## Технические характеристики

### ■ Общие параметры

Рабочая температура:	41 °F–95 °F (5 °C–35 °C)
Блок питания:	100 – 240 В переменного тока, 50/60 Гц (для модели для Европы) 100 – 120 В переменного тока, 50/60 Гц (для модели для Северной Америки)
Энергопотребление:	50 W
Энергопотребление в режиме быстрого начала работы:	1,8 Вт (Wi-Fi) 1,3 Вт (Ethernet)
Энергопотребление в режиме глубокого ожидания:	0,1 Вт

### ■ Раздел Беспроводная ЛВС

Тип сети (стандарт беспроводной ЛВС):	Соответствие IEEE 802.11a/b/g/n/ac (Совместимость с Wi-Fi®)*
Используемый частотный диапазон:	2,4 ГГц, 5 ГГц

\* СЕРТИФИЦИРОВАННЫЙ логотип Wi-Fi® и СЕРТИФИЦИРОВАННЫЙ логотип на изделии Wi-Fi являются зарегистрированными товарными знаками компании Wi-Fi Alliance.



## ■ Размеры (Единица измерения: дюйм (мм))

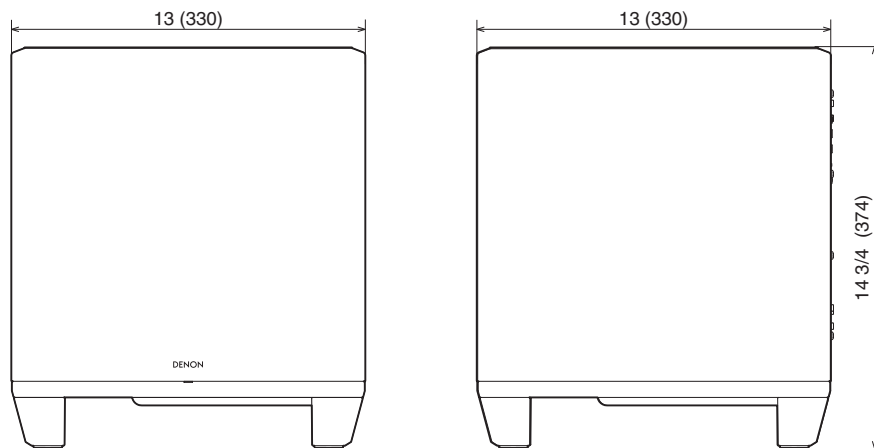

## ■ Масса: 27 Фунт 9 унция (12,5 кг)



## Лицензия

---

В этом устройстве используется исходный код на языке GPL или LGPL.

Используемые лицензии перечислены в Веб-руководство.

<http://manuals.denon.com/DenonHomeSubwoofer/EU/RU/>





**DENON<sup>®</sup>**

[www.denon.com](http://www.denon.com)

3520 10819 00AD

©2021 Sound United. All Rights Reserved.