

DENON®

CEOL carino

Компьютерная аудиосистема N-2

Руководство пользователя

На одном листе бумаги можно распечатать несколько страниц руководства в формате PDF.

Передняя
панель

Дисплей

Задняя
панель

Пульт ДУ

Предметный
указатель



Комплект поставки	4
Перед использованием пульта дистанционного управления	5
Диапазон действия пульта ДУ	6
Отличительные особенности	7
Наименования и назначение составных частей	8
Передняя панель	8
Дисплей	10
Задняя панель	11
Пульт дистанционного управления	12

Подсоединения

Установка данного устройства	13
Установка по горизонтали	13
Установка по вертикали	14
Установка динамика	15
Подключение кабелей динамиков	16
Хранение кабелей динамиков в подставке динамика	17
Подключение устройств	18
Подключение кабеля питания	19

Воспроизведение

Базовая эксплуатация	21
Включение питания	21
Выбор источника входного сигнала	22
Регулировка общего уровня громкости	22
Воспроизведение с устройства	23
Воспроизведение музыки на компьютере (USB-DAC)	23
Прослушивание музыки через аналоговое подключение (ANALOG IN)	25
Прослушивание музыки на устройстве Bluetooth	26
Меню удобных функций	32
Функция широкого звука	32
Функция автоматической регулировки громкости	32

Порядок настройки

Установка автоматического режима ожидания	33
Выключение автоматического режима ожидания	33
Включение автоматического режима ожидания	33
Включение/выключение дисплея	33
Выключение дисплея	33
Включение дисплея	33



Рекомендации

Рекомендации	35
Устранение неполадок	36
Возврат к заводским настройкам	41

Приложение

Типы воспроизводимых цифровых аудиосигналов	42
Аудиосигналы, которые можно вывести на USB-DAC	42
Воспроизведение с устройств Bluetooth	42
Соединения Bluetooth	42
Словарь терминов	43
Сведения о торговых марках	44
Технические характеристики	45
Предметный указатель	48



Благодарим за приобретение устройства Denon. Чтобы гарантировать его бесперебойную работу, пожалуйста, внимательно прочтите настоящее руководство пользователя, прежде чем приступить к эксплуатации изделия. Ознакомившись с руководством, используйте его в дальнейшей работе с устройством.

Комплект поставки

Убедитесь в наличии следующих компонентов в комплекте поставки изделия:

 <p>Краткое руководство пользователя</p>	 <p>CD-ROM (Руководство пользователя)</p>	 <p>Правила техники безопасности</p>	 <p>Примечания по радио</p>
 <p>Кабель питания</p>	 <p>USB-кабель (длина кабеля: 1,2 м)</p>	 <p>Пульт дистанционного управления (RC-1195) (встроенная батарея)</p>	 <p>Подставка CEOL carino</p>
 <p>Динамики (2 шт.) (длина кабеля: 1,5 м)</p>	 <p>Подставки динамиков (2 шт.)</p>	 <p>Устройства для сматывания кабелей (2 шт.)</p> <ul style="list-style-type: none"> • Находятся в подставках динамиков на момент поставки. 	



Перед использованием пульта дистанционного управления

Пульт дистанционного управления имеет встроенную литиевую батарею.

Вытяните изоляционную полосу перед использованием.

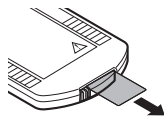

■ Замена батареи

1. Вытяните корпус батареи, нажимая на язычок.



2. Вставьте литиевую батарею в батарейный отсек, как указано.

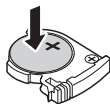

3. Поместите корпус батареи в исходное положение.

ПРИМЕЧАНИЕ

- При установке литиевой батареи соблюдайте направление, указанное маркировкой \oplus и \ominus в батарейном отсеке.
- Если в батарее наблюдается утечка, немедленно замените и утилизируйте батарею. В этом случае существует опасность ожога, если жидкость попадет на кожу или одежду, поэтому следует соблюдать особую осторожность. Если жидкость случайно попадет на кожу, промойте ее водой и обратитесь к врачу.
- Извлекайте батарею из пульта ДУ при продолжительном перерыве в его использовании.



Диапазон действия пульта ДУ

При управлении направляйте пульт ДУ на датчик ДУ.

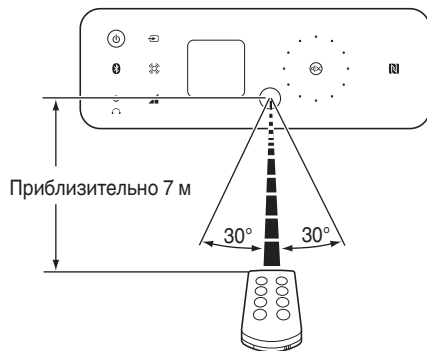

Отличительные особенности

- **Мощный звук в компактном корпусе (наивысшая мощность 25 Вт + 25 Вт)**

Вы можете наслаждаться музыкой и играми с более мощным звучанием на компьютере, смартфоне или планшетном ПК. Реалистичное звучание достигается, несмотря на компактный размер, путем объединения широкополосных динамиков с пассивным излучателем, которые воспроизводят насыщенные басы, с нашей уникальной технологией обработки звука и полноценным цифровым усилителем.

- **Установка возможна даже в небольших местах (см. стр. 13)**

Устройство можно размещать горизонтально или вертикально. Не беспокойтесь о месте установки. Вы можете поместить данное устройство даже в рабочий стол с ограниченным пространством. Кроме того, удобные подставки динамиков идут в комплекте с данным устройством для изменения угла динамиков. Отрегулируйте нужный угол для прослушивания.

- **Имеет порт USB-B для улучшения качества звука на компьютере**

Вы можете просто подключить компьютер к данному устройству, чтобы наслаждаться контентом, сохраненным на компьютере, и выполнять потоковое распространение контента с высоким качеством звука.

- **Беспроводное подключение к устройствам с поддержкой Bluetooth (см. стр. 26)**

Вы можете подключить устройства с поддержкой Bluetooth, такие как смартфоны и планшеты, к данному устройству для прослушивания музыки, в то же время просматривая электронную почту и веб-сайты на расстоянии от данного устройства. Кроме того, данное устройство поддерживает высококачественные звуковые кодеки, aptX и AAC, чтобы Вы смогли наслаждаться музыкой и играми с мощным звуком.

- **С функцией NFC, которая позволяет выполнить подключение в одно касание (см. стр. 30)**

Вы можете просто дотронуться до этого устройства смартфоном или планшетным ПК с поддержкой NFC, чтобы включить питание данного устройства и установить соединение Bluetooth.



Наименования и назначение составных частей

Передняя панель

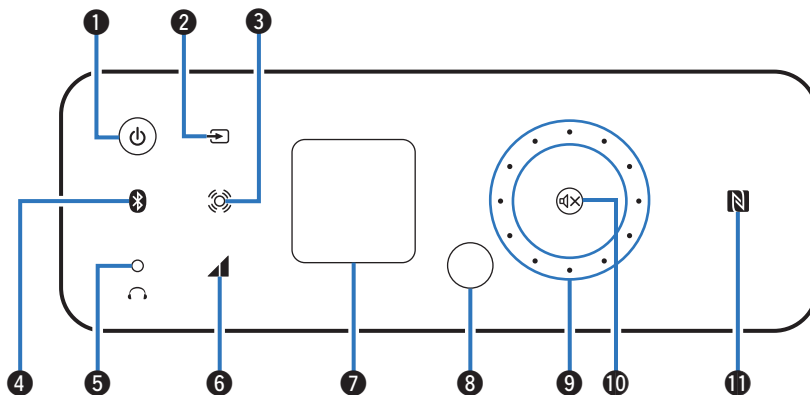

1 Кнопка/индикатор питания (⏻)

Используется для включения питания/перехода в режим ожидания. (📖 стр. 21)

Состояние питания отображается следующим образом.

- Питание включено: Горит
- Режим ожидания: Выключен

2 Кнопка переключения источника входного сигнала (↔)

Выполняет переключение между источниками входного сигнала. (📖 стр. 22)

3 Кнопка широкого звука (⦿)

Используется для включения/выключения функции широкого звука. (📖 стр. 32)

4 Кнопка Bluetooth (📶)

Используется для переключения входного сигнала на Bluetooth. Ее также нужно коснуться во время операции сопряжения. (📖 стр. 27)



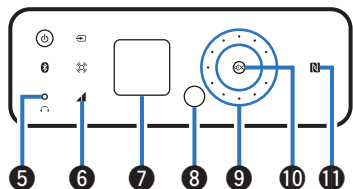

5 Разъем для наушников (🎧)

Используется для подключения наушников.

При подключении наушников к этому разъему звук перестает выводиться через разъемы для динамиков.

ПРИМЕЧАНИЕ

Чтобы предотвратить ухудшение слуха, не следует слишком высоко поднимать уровень громкости при использовании наушников.

6 Кнопка автоматической регулировки громкости (🔊)

Используется для включения/выключения функции автоматической регулировки громкости. (📖 стр. 32)

7 Дисплей

Используется для отображения различной информации.

8 Датчик пульта ДУ

Используется для приема сигналов от пульта дистанционного управления. (📖 стр. 6)

9 Колесико для регулировки громкости

Используется для регулировки уровня громкости. (📖 стр. 22)
Колесико загорается при прикосновении.



Уровень громкости отображается на дисплее.

10 Кнопка отключения звука (🔇)

Используется для отключения звука. (📖 стр. 22)
Эта кнопка мигает при отключении звука.

11 Метка N (N)

Коснитесь этой метки устройством Bluetooth, которое имеет функцию NFC, при сопряжении с ним (регистрации). (📖 стр. 30)



Дисплей

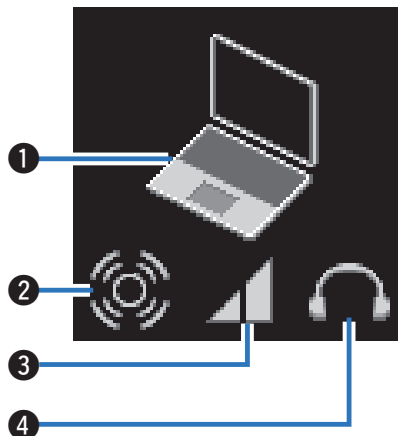

1 Индикатор входного сигнала

На экране появится следующее в зависимости от выбранного источника входного сигнала.

USB-DAC	ANALOG IN	Bluetooth
		

2 Индикатор широкого звука

Горит при включении функции широкого звука.

3 Индикатор автоматической регулировки громкости

Горит при включении функции автоматической регулировки громкости.

4 Индикатор наушников

Горит, когда используются наушники.



Задняя панель

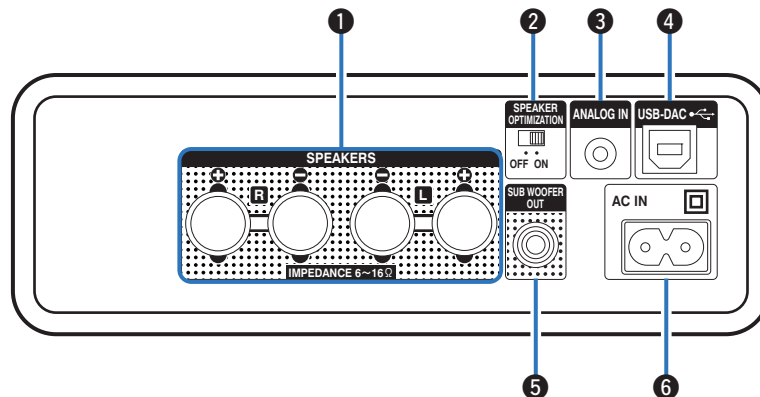

❶ Разъемы для динамиков (SPEAKERS)

Используются для подключения динамиков. (📖 стр. 17)

❷ Переключатель Оптимизация динамика (SPEAKER OPTIMIZATION)

Используется для включения/выключения функции оптимизации динамика. (📖 стр. 17)

❸ Аналоговый аудиовход (ANALOG IN)

Используйте кабель со стерео мини-штекером (продается отдельно) для подключения между данным разъемом и штекером наушников портативного аудиоплеера и т. д. (📖 стр. 18)

❹ Цифровой аудиовход USB (USB-DAC)

Используется для подключения к компьютеру через USB-порт. (📖 стр. 18)

❺ Разъем для сабвуфера (SUB WOOFER OUT)

Используется для подключения сабвуфера со встроенным усилителем. (📖 стр. 18)

❻ Входной разъем для сети переменного тока (AC IN)

Для подключения кабеля питания, входящего в комплект поставки. (📖 стр. 19)



Пульт дистанционного управления

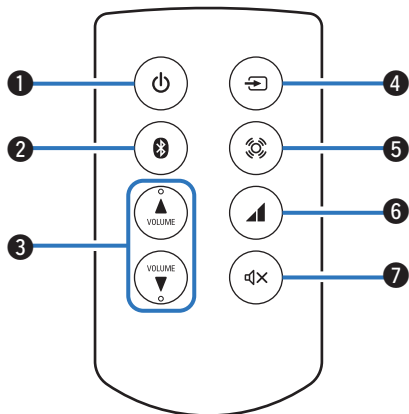

1 Кнопка управления питанием (⏻)

Используется для включения питания/перехода в режим ожидания. (📖 стр. 21)

2 Кнопка Bluetooth (📶)

Используется для переключения входного сигнала на Bluetooth. Ее также нужно нажать во время операции сопряжения. (📖 стр. 27)

3 Кнопки ГРОМКОСТЬ (VOLUME ▲▼)

Используются для регулировки уровня громкости. (📖 стр. 22)

4 Кнопка переключения источника входного сигнала (↻)

Выполняет переключение между источниками входного сигнала. (📖 стр. 22)

5 Кнопка широкого звука (🔊)

Используется для включения/выключения функции широкого звука. (📖 стр. 32)

6 Кнопка автоматической регулировки громкости (📶)

Используется для включения/выключения функции автоматической регулировки громкости. (📖 стр. 32)

7 Кнопка отключения звука (🔇)

Используется для отключения звука. (📖 стр. 22)



Установка данного устройства

Данное устройство может быть установлено двумя способами - горизонтально или вертикально. Можно выбрать способ установки данного устройства в соответствии с местом установки и Вашими предпочтениями.

Установка по горизонтали

Эта ориентация подходит для расположения этого устройства под монитором, когда Вы используете настольный компьютер.

При установке данного устройства по горизонтали выполните установку следующим образом.

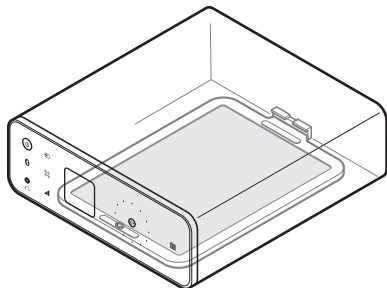

■ Способ установки подставки CEOL carino (для размещения по горизонтали)

Прикрепите подставку к данному устройству так, как показано ниже.

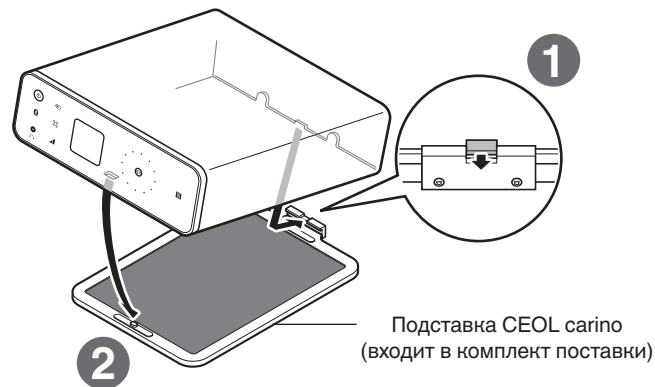

Установка по вертикали

Эта ориентация подходит для установки в небольшом пространстве, например, рядом с ноутбуком.

При установке данного устройства по вертикали выполните установку следующим образом, так чтобы кнопка питания оказалась в нижней части.

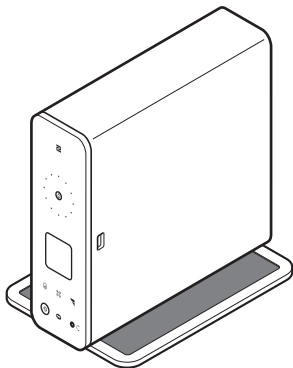

■ Способ установки подставки CEOL carino (для размещения по вертикали)



- Чтобы снять подставку с данного устройства, выполните шаги по установке подставки в обратном порядке.



Установка динамика

Вы можете использовать подставку динамика, чтобы разместить динамик под тремя углами. Отрегулируйте нужный угол для размещения.

ПРИМЕЧАНИЕ

- Вы не можете удалить решетку динамика.
- Разместите динамик и подставку так, чтобы они не дребезжали.

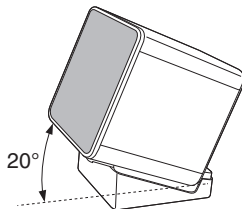
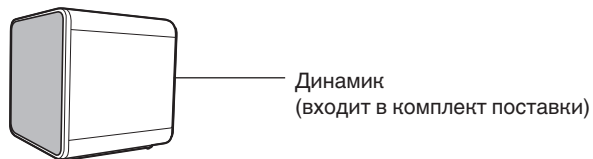

Подключение кабелей динамиков

Подсоедините кабель динамика резиновой трубкой (красной) к клемме + динамика (красной), а другой кабель - к клемме - динамика (черной).

- 1** Срежьте около 10 мм изоляционной обмотки с кабеля динамика, а затем крепко скрутите сердечник провода.



- 2** Нажмите на разъем динамика и вставьте кабель динамика в установочный паз для кабеля.

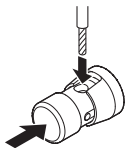

- 3** Отпустите разъем для динамика для закрепления кабеля динамика.

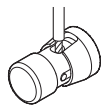

ПРИМЕЧАНИЕ

Убедитесь, что вставлен только сердечник кабеля динамика. Если вставлена часть с изоляционной обмоткой, звук может выводиться.



Хранение кабелей динамиков в подставке динамика

Вы можете использовать кабель для сматывания кабелей для сматывания кабеля динамика для организации подключений. Устройства для сматывания кабелей находятся в подставках динамиков на момент поставки.

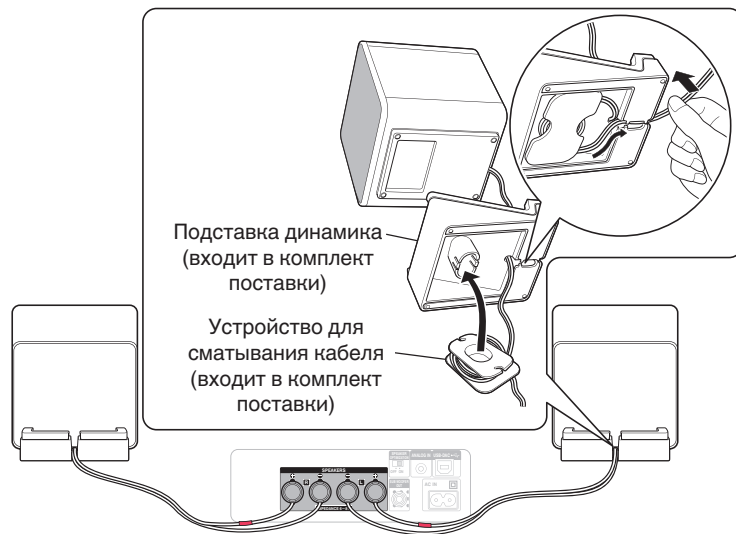

ПРИМЕЧАНИЕ

- Когда Вы используете входящие в комплект динамики, включите переключатель SPEAKER OPTIMIZATION на задней панели. Аудиосигналы будут выводиться после выполнения оптимизации обработки звука для входящих в комплект динамиков.
- При использовании динамиков, не входящих в комплект, выключите переключатель SPEAKER OPTIMIZATION на задней панели. Аудиосигналы будут выводиться для воспроизводимого источника без обработки.
- Следите за тем, чтобы кабель динамика не находился под подставкой динамика. Это может привести к дребезжанию или ненормальному звуку.



Подключение устройств

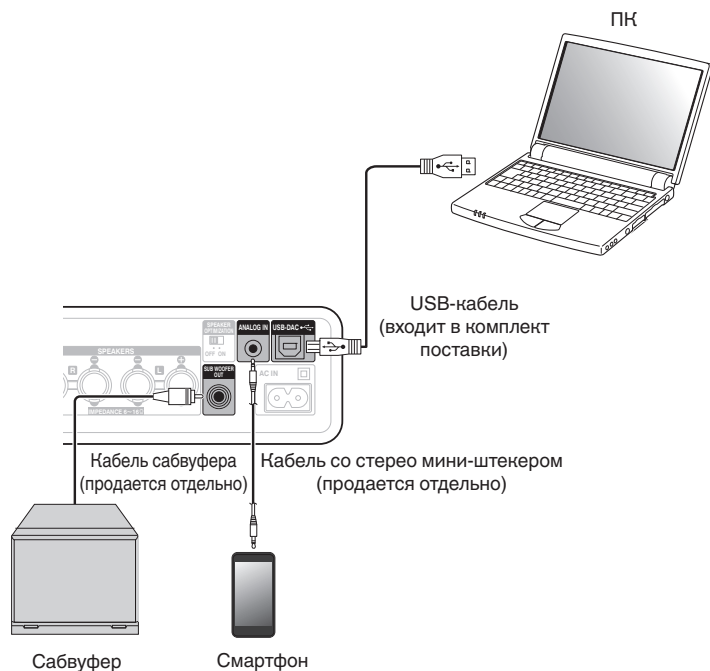

■ Компьютер (рекомендуемая система)

ОС

- Windows® Vista, Windows 7 и Windows 8
- Mac OS X 10.6.3 или более поздней версии

ПРИМЕЧАНИЕ

Для подключения к компьютеру используйте кабель длиной не более 3 м.



Подключение кабеля питания

После выполнения всех подключений вставьте кабель питания в розетку.

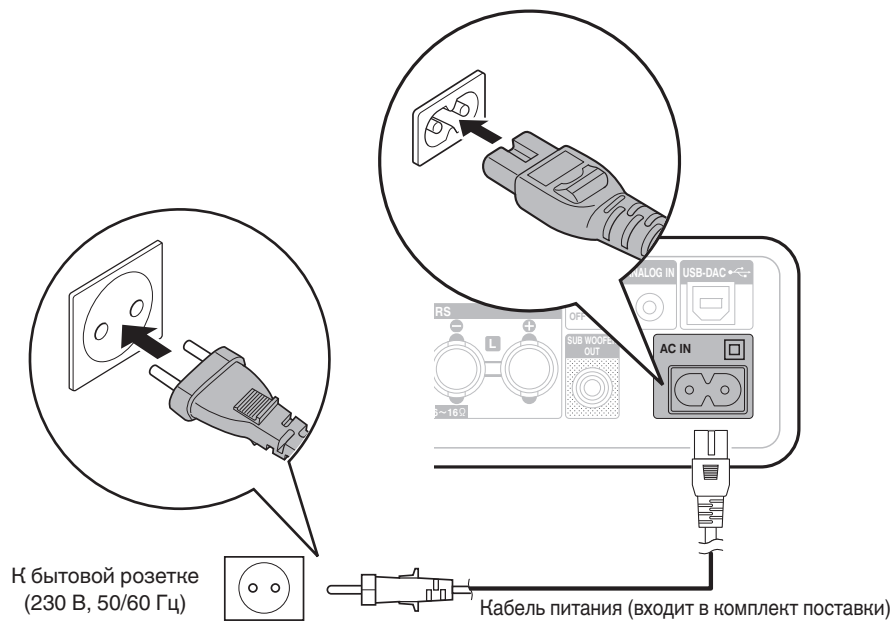

ПРИМЕЧАНИЕ

Используйте только тот кабель питания, который входит в комплект.



■ Содержание

Базовая эксплуатация

Включение питания	21
Выбор источника входного сигнала	22
Регулировка общего уровня громкости	22

Воспроизведение с устройства

Воспроизведение музыки на компьютере (USB-DAC)	23
Прослушивание музыки через аналоговое подключение (ANALOG IN)	25
Прослушивание музыки на устройстве Bluetooth	26

Меню удобных функций

Функция широкого звука	32
Функция автоматической регулировки громкости	32



Базовая эксплуатация

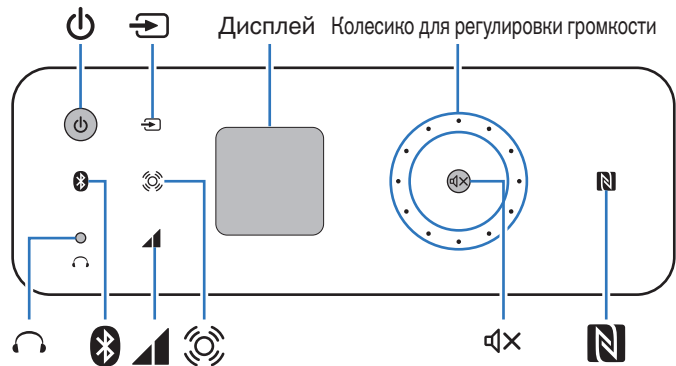

Включение питания

- 1 Нажмите **⏻** для включения питания данного устройства.

Индикатор питания загорится.

■ Переключение питания в режим ожидания

- 1 Нажмите **⏻**.

Индикатор питания выключается.



Также можно нажать **⏻** на пульте дистанционного управления для данной операции.

ПРИМЕЧАНИЕ

Когда питание находится в режиме ожидания, некоторые схемы электрифицированы. Перед отъездом из дома на длительное время или в отпуск отсоедините кабель питания от розетки.



Выбор источника входного сигнала

■ Выбор USB-DAC или ANALOG IN

- 1 Коснитесь  для выбора источника входного сигнала для воспроизведения. Следующая иконка отображается на дисплее.



USB-DAC:

Служит для воспроизведения аудио на компьютере.



ANALOG IN:

Служит для воспроизведения с устройства, подключенного к разъему ANALOG IN.



Также можно нажать  на пульте дистанционного управления для данной операции.

■ Выбор Bluetooth

- 1 Коснитесь . Следующая иконка отображается на дисплее.



Bluetooth:

Служит для подключения и воспроизведения с устройства Bluetooth.



Также можно нажать  на пульте дистанционного управления для данной операции.

Регулировка общего уровня громкости

- 1 Поверните колесико регулировки уровня громкости, чтобы настроить уровень громкости. Уровень громкости отображается на дисплее.

Увеличение уровня громкости:

Поверните колесико регулировки уровня громкости по часовой стрелке.





Уменьшение уровня громкости:

Поверните колесико регулировки уровня громкости против часовой стрелки.



- Также можно нажать VOLUME ▲▼ на пульте дистанционного управления для данной операции.
- Можно настроить уровень громкости в диапазоне от 0 до 60.

■ Временное отключение звука

- 1 Нажмите .  мигает, и  отображается на дисплее.
 - Нажмите  еще раз, чтобы отменить отключение звука.



Также можно нажать  на пульте дистанционного управления для данной операции.



Воспроизведение с устройства

Подключите устройство для воспроизведения заранее. (“Подключение устройств” (☞ стр. 18))

Воспроизведение музыки на компьютере (USB-DAC)

- 1 Включите питание компьютера.
- 2 Нажмите **⏻** для включения питания данного устройства.
Индикатор питания загорится.
 - Драйвер автоматически устанавливается на компьютере.
- 3 Носнитесь **↔** для переключения источника входного сигнала на “USB-DAC”.

📺 отображается на дисплее.

4 Установите данное устройство в качестве адресата аудиосигнала на компьютере.

- Это требуется при воспроизведении музыки на компьютере в первый раз.

[Windows]

- ① Выберите “CEOL carino” на экране меню звука на компьютере и нажмите “По умолчанию”.

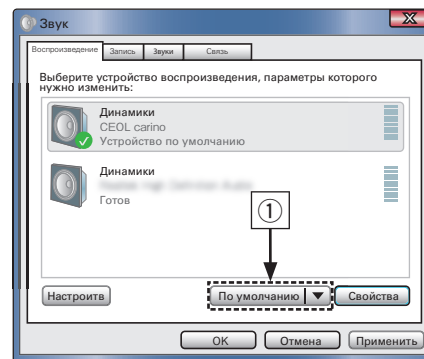

[Mac OS]

- ① Выберите “Системные настройки” в меню Apple и щелкните “Звук”.

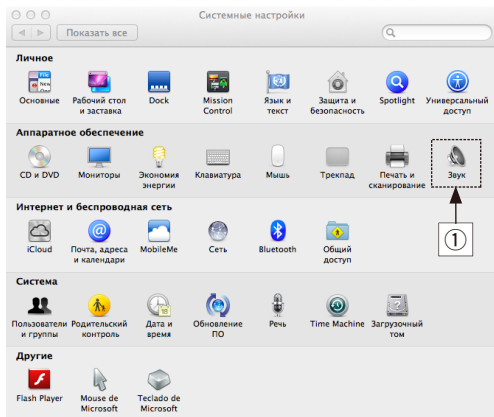

- ② Щелкните “Выход” и выберите “CEOL carino” для “Выберите выходное аудиоустройство”.

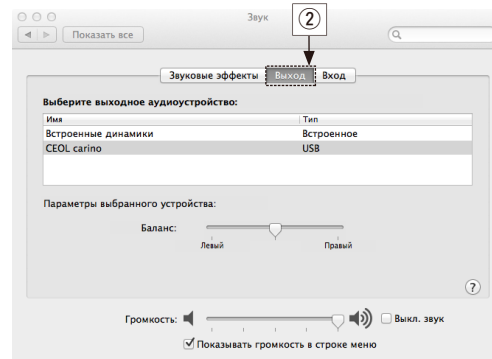

5 Служит для воспроизведения аудио на компьютере.

Динамики будут выводить музыку с компьютера.

ПРИМЕЧАНИЕ

- Выполняйте такие действия, как воспроизведение и остановка воспроизведения, с помощью музыкального проигрывателя на компьютере.
- Также можно отрегулировать уровень громкости и эквалайзер на компьютере.
- Когда на компьютере меняются настройки формата аудиовыхода, то воспроизведение аудио временно прерывается.
- Когда работает данное устройство, звук не будет выводиться через динамики компьютера.
- Когда музыкальный проигрыватель работает на компьютере и Вы отключаете данное устройство от компьютера, музыкальный проигрыватель может зависнуть. Всегда завершайте работу музыкального проигрывателя перед отсоединением данного устройства от компьютера.
- При возникновении ошибки в компьютере, отсоедините кабель USB и перезагрузите компьютер.
- Используйте кабель длиной не более 3 м для подключения данного устройства к компьютеру.

Прослушивание музыки через аналоговое подключение (ANALOG IN)

1 Нажмите для включения питания данного устройства.

Индикатор питания загорится.

2 Коснитесь для переключения источника входного сигнала на “ANALOG IN”.

 отображается на дисплее.

3 Начните воспроизведение музыки на подключенном устройстве.

Динамики будут выводить музыку с подключенного устройства.



Прослушивание музыки на устройстве Bluetooth

Вы можете прослушивать музыку по беспроводному соединению, подключив данное устройство к устройству Bluetooth по Bluetooth.

■ Сопряжение

Сопряжение (регистрация) является действием, которое требуется для подключения устройства Bluetooth к данному устройству по Bluetooth. При сопряжении устройства аутентифицируют друг друга и могут подключаться без возникновения ошибочных соединений.

При использовании соединения Bluetooth в первый раз Вам необходимо выполнить процедуру сопряжения данного устройства с устройством Bluetooth для подключения. Данное устройство может сохранять данные сопряжения максимум для 8 устройств.

ПРИМЕЧАНИЕ

Вы не можете одновременно выводить музыку с нескольких устройств Bluetooth.

■ Как установить соединение Bluetooth

Существует три способа подключения по Bluetooth. Выберите подходящий тип в зависимости от ситуации.

Случай
1

Сопряжение с устройством в первый раз (☞ стр. 27)

Случай
2

Подключение к устройству Bluetooth, для которого ранее было выполнено сопряжение с данным устройством (☞ стр. 29)

Случай
3

Подключение устройства Bluetooth с функцией NFC по NFC (☞ стр. 30)



■ Случай 1: Сопряжение с устройством в первый раз

1 Включите функцию Bluetooth на устройстве Bluetooth.

- Подробнее см. в руководстве пользователя для устройства Bluetooth.



2 Нажмите Φ для включения питания данного устройства.

Индикатор питания загорится.

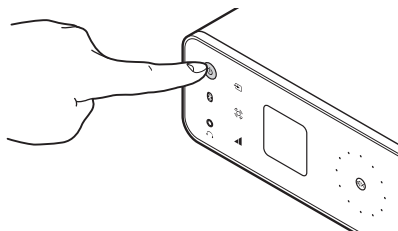

3 Коснитесь и удерживайте Bluetooth в течение 3 секунд или дольше.

Индикатор Bluetooth и Bluetooth на экране будут мигать быстро, и это будет означать вход в режим сопряжения.

- Когда Вы касаетесь Bluetooth впервые после приобретения, устройство автоматически переходит в режим сопряжения.

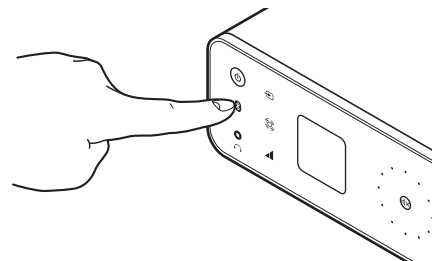

4 Выберите “CEOL carino” из списка устройств, отображаемого на экране устройства Bluetooth.

Когда сопряжение будет завершено и соединение по Bluetooth будет установлено, индикатор  на дисплее, который мигал, загорится.

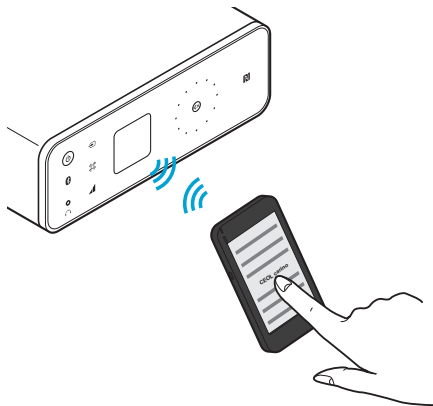



- Когда “CEOL carino” не отображается на экране устройства Bluetooth, выполните поиск устройств на устройстве Bluetooth.
- При появлении запроса на ключ доступа на экране устройства Bluetooth введите “0000”.

5 Начните воспроизведение музыки на устройстве Bluetooth.

Динамики выводят музыку, проигрываемую устройством Bluetooth.



- Настройте нужный уровень громкости.
- Когда сопряжение не удастся, повторите с шага 3.
- Для выполнения сопряжения для другого устройства Bluetooth повторите шаги с 3 по 5 для каждого устройства, для которого Вы хотите выполнить сопряжение.
- Когда ни одно устройство Bluetooth не подключено,  появляется на дисплее с уменьшенной яркостью, а  медленно мигает.

ПРИМЕЧАНИЕ

- Режим сопряжения данного устройства включается примерно на 5 минут. Когда режим сопряжения данного устройства отключается до завершения операции сопряжения, повторите с шага 3.
- Данное устройство не может выполнить сопряжение с устройством Bluetooth с ключом доступа, отличным от “0000”.



■ Случай 2: Подключение к устройству Bluetooth, для которого ранее было выполнено сопряжение с данным устройством

1 Включите функцию Bluetooth на устройстве Bluetooth.

- Подробнее см. в руководстве пользователя для устройства Bluetooth.

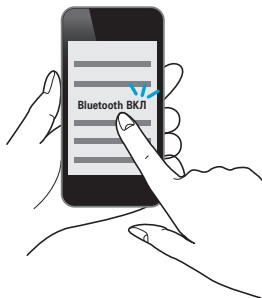

2 Выберите “CEOL carino” из списка устройств, отображаемого на экране устройства Bluetooth.

Питание данного устройства автоматически включится, и устройство попытается установить соединение Bluetooth. Когда соединение по Bluetooth будет установлено, индикатор  на дисплее, который мигал, загорится.

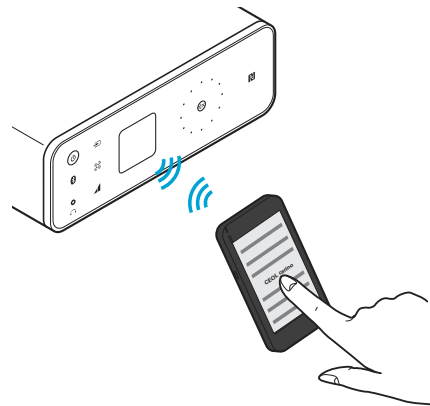

3 Начните воспроизведение музыки на устройстве Bluetooth.

Динамики будут выводить музыку с Bluetooth-устройства.



■ Случай 3: Подключение устройства Bluetooth с функцией NFC по NFC

Вы можете просто дотронуться до этого устройства устройством Bluetooth, чтобы включить питание данного устройства и выполнить сопряжение или установить подключение между данным устройством и устройством Bluetooth.

1 Включите функцию NFC на устройстве Bluetooth.

- Подробнее см. в руководстве пользователя для устройства Bluetooth.

2 Коснитесь на данном устройстве антенной NFC на устройстве Bluetooth.

Питание устройства включится, и индикатор  на дисплее замигает, а устройство попытается установить соединение Bluetooth.

Когда соединение по Bluetooth будет установлено, индикатор  на дисплее, который мигал, загорится.

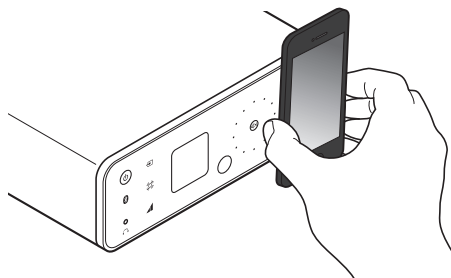

- Выполните действия, следуя указаниям на устройстве Bluetooth.



3 Начните воспроизведение музыки на устройстве Bluetooth.

Данное устройство выводит музыку с устройства Bluetooth.



- При касании метки N  на данном устройстве Bluetooth-устройством, которое проигрывает музыку, данное устройство начнет выводить эту музыку.
- Коснитесь метки N  еще раз во время подключения по Bluetooth, чтобы прервать подключение.
- При касании метки N  другим устройством Bluetooth во время подключения по Bluetooth, данное устройство перестает воспроизводить музыку с устройства Bluetooth, подключенного в данный момент, и подключается к только что коснувшемуся устройству Bluetooth.

ПРИМЕЧАНИЕ

- Перед установлением NFC-соединения отмените функцию блокировки на устройстве Bluetooth.
- Когда Вы касаетесь данного устройства устройством Bluetooth, делайте это аккуратно.



■ Одновременное подсоединение нескольких Bluetooth-устройств (многоточечная функция)

Данное устройство может выводить музыку только с одного подключенного устройства Bluetooth, но до 3 устройств Bluetooth могут быть подключены одновременно. (“Прослушивание музыки на устройстве Bluetooth” (🔗 стр. 26))

Если подключить часто используемые устройства, это удобно для переключения между устройствами для воспроизведения, так как Вам не придется повторно выполнять подключение.

Выполните сопряжение для устройств, к которым необходимо подключиться, заранее.

■ Переключение устройства воспроизведения

- 1 Остановите или приостановите воспроизведение на устройстве, с которого проигрывается музыка в данный момент.
- 2 Начните воспроизведение на устройстве, с которого Вы хотите вывести музыку.



Переключите питание данного устройства в режим ожидания, затем выключите функцию Bluetooth на Bluetooth-устройстве.

Аудиосигналы ---



Меню удобных функций

Функция широкого звука

Вы можете использовать функцию широкого звука, чтобы насладиться более объемным звуком.

- 1 **Коснитесь** .
 отображается на дисплее.

Функция автоматической регулировки громкости

Музыкальные ресурсы в Интернете, такие как сервисы потокового распространения музыки, и YouTube имеют различные уровни громкости. Проблематично регулировать уровень громкости каждый раз при переключении источника. Данная функция автоматически настраивает приблизительно одинаковый уровень громкости при переключении на источник музыки с отличным уровнем громкости.

- 1 **Коснитесь** .
 отображается на дисплее.

ПРИМЕЧАНИЕ

При использовании функции автоматической регулировки громкости установите максимальный уровень громкости на устройстве воспроизведения. Если уровень громкости на устройстве воспроизведения небольшой, данное устройство может не распознать разницу уровней громкости между источниками воспроизведения, что сделает функцию автоматической регулировки громкости бесполезной.



Установка автоматического режима ожидания

Вы можете настроить данное устройство на автоматический переход в режим ожидания, когда Вы не выполняете операции на данном устройстве и звук не подается в течение приблизительно 15 минут. На момент покупки этот режим установлен на “Вкл”.

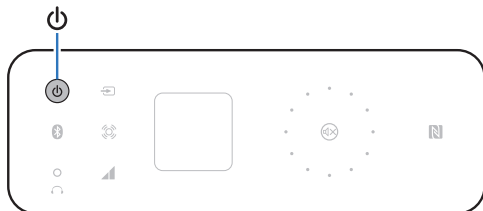

Выключение автоматического режима ожидания

- 1 **Нажимайте Φ на данном устройстве в течение 5 секунд или дольше.**
“Auto Standby Off” отображается на дисплее.

Включение автоматического режима ожидания

- 1 **Нажимайте Φ на данном устройстве в течение 5 секунд или дольше.**
“Auto Standby On” отображается на дисплее.



Также можно нажать Φ на пульте дистанционного управления для данной операции.

Включение/выключение дисплея

Вы можете выключить дисплей.

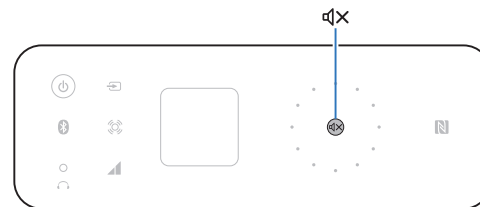

Выключение дисплея

- 1 **Нажимайте Φ в течение 5 секунд или дольше.**
“Display Off” отображается на дисплее.

Включение дисплея

- 1 **Нажимайте Φ в течение 5 секунд или дольше.**
“Display On” отображается на дисплее.



Также можно нажать Φ на пульте дистанционного управления для данной операции.



■ Содержание

Рекомендации

Я хочу включить питание данного устройства с устройства Bluetooth	35
Я хочу переключить соединение на другое устройство Bluetooth	35
Я хочу подключиться к устройству с поддержкой NFC по NFC	35
Я хочу насладиться более объемным звуком	35
Я хочу использовать динамики, не входящие в комплект	35
Я хочу выключить дисплей	35

Устранение неполадок

Питание не включается/питание выключено	36
Нет звука	37
Звук искажается или прерывается, или возникает шум	38
Не воспроизводятся файлы с компьютера	38
Не переключается источник входного сигнала	39
Сопряжение не удается	39
Подключение по NFC не удается	39
Не работает пульт дистанционного управления	40



Рекомендации

Я хочу включить питание данного устройства с устройства Bluetooth

- После того как Вы выполните сопряжение между данным устройством и устройством Bluetooth, Вы сможете включить питание данного устройства с помощью устройства Bluetooth. Выберите “CEOL carino” из списка устройств Bluetooth для включения питания данного устройства.

Я хочу переключить соединение на другое устройство Bluetooth

- Данное устройство может выводить музыку только с одного подключенного устройства Bluetooth, но до 3 устройств Bluetooth могут быть подключены одновременно. Для простого переключения между соединениями всегда держите подключенными часто используемые устройства Bluetooth. Когда подключено несколько Bluetooth-устройств и Вы хотите переключиться на другое устройство Bluetooth, остановите воспроизведение на устройстве, которое воспроизводится в данный момент, и начните воспроизведение на Bluetooth-устройстве, с которого Вы хотите вывести музыку. (👉 [стр. 31](#))

Я хочу подключиться к устройству с поддержкой NFC по NFC

- Включите функцию NFC на устройстве с поддержкой NFC и коснитесь метки N (N) на данном устройстве NFC-устройством. (👉 [стр. 30](#))

Я хочу насладиться более объемным звуком

- Коснитесь кнопки широкого звука (S), чтобы включить функцию широкого звука. (👉 [стр. 32](#))

Я хочу использовать динамики, не входящие в комплект

- Подключите динамики, не входящие в комплект, и выключите переключатель SPEAKER OPTIMIZATION на задней панели. (👉 [стр. 17](#))

Я хочу выключить дисплей

- Вы можете выключить подсветку дисплея. Нажимайте \square X в течение 5 секунд или дольше. (👉 [стр. 33](#))



Устранение неполадок

1. Правильно ли выполнены подсоединения?
2. Выполняется ли управление устройством в соответствии с руководством пользователя?
3. Работает ли остальная аппаратура надлежащим образом?

Если устройство не работает надлежащим образом, выполните проверку на наличие признаков, приведенных в данном разделе.

Если признаки не соответствуют описанным здесь признакам, обратитесь к своему дилеру, так как причиной может быть неисправность данного устройства. В этом случае отключите питание немедленно и обратитесь в магазин, где Вы приобрели данное устройство.

■ Питание не включается/питание выключено

Проявление	Причина / решение	Стр.
Устройство не включается.	• Проверьте надежность подсоединения кабеля питания к розетке электросети.	19
	• Проверьте соединение между данным устройством и кабелем питания.	19
	• Данное устройство находится в режиме ожидания. Нажмите кнопку питания (⏻).	21
	• Используйте кабель питания, входящий в комплект поставки данного устройства.	19
Устройство автоматически выключается.	• Включен автоматический режим ожидания. Когда проходит приблизительно 15 минут без подачи звука, данное устройство автоматически переключится в режим ожидания. Чтобы выключить автоматический режим ожидания, нажимайте кнопку питания (⏻) в течение 5 секунд или дольше.	33
Питание выключается, и индикатор питания мигает белым цветом примерно через каждые 2 секунды.	• Вследствие повышения температуры устройства произошла активация схемы защиты. Выключите питание, дайте устройству остыть в течение часа и снова включите его.	21
	• Пожалуйста, переставьте данное устройство в место с хорошей вентиляцией.	—
Питание выключается, и индикатор питания мигает белым цветом примерно через каждые 0,25 секунды.	• Проверьте подсоединения динамиков. Возможно, произошло соприкосновение сердечников проводов динамиков, либо один из сердечников отсоединился от разъема и касается задней панели данного устройства, что привело к активации схемы защиты. После отсоединения кабеля питания надежно скрутите сердечник снова, а затем повторно подсоедините кабель.	16
	• Убавьте громкость и снова включите питание.	21
	• Сбой усилительного каскада данных устройств. Отсоедините шнур питания и свяжитесь с нашим центром по обслуживанию клиентов.	—



■ Нет звука

Проявление	Причина / решение	Стр.
Отсутствует выходной звуковой сигнал.	• Проверьте подсоединения всех устройств.	<u>18</u>
	• Проверьте настройки звука на компьютере.	<u>23</u>
	• Вставьте все соединительные кабели по упору.	—
	• Убедитесь в том, что часть кабеля динамика, покрытая изоляционной обмоткой, не вставлена в разъем для динамиков.	<u>16</u>
	• Проверьте, не повреждены ли кабели.	—
	• Убедитесь, что выбран правильный источник входного сигнала.	<u>22</u>
	• Проверьте, включено ли питание данного устройство и подключенных устройств.	—
	• Отрегулируйте нужный уровень громкости на данном устройстве и на подключенных устройствах.	<u>22</u>
	• Для воспроизведения через Bluetooth выполните сопряжение между данным устройством и устройством Bluetooth.	<u>26</u>
	• Разъем ANALOG IN на данном устройстве поддерживает 3-полюсные стерео мини-штекеры. Некоторые смартфоны и портативные музыкальные проигрыватели поддерживают 4-полюсные стерео мини-штекеры. Предусмотрите соединительный кабель, который удовлетворяет спецификациям устройства для подключения.	—
• Когда включен режим отключения звука, отмените отключение звука.	<u>22</u>	



■ Звук искажается или прерывается или возникает шум

Проявление	Причина / решение	Стр.
Звук искажается или прерывается или возникает шум.	• Отрегулируйте нужный уровень громкости на данном устройстве и на подключенных устройствах.	<u>22</u>
	• Поместите устройство, подключенное через Bluetooth, ближе к данному устройству.	—
	• Поместите данное устройство подальше от микроволновых печей, устройств беспроводной локальной сети (LAN) и т.д.	—
	• Выключите или включите питание устройств Bluetooth.	—
	• Когда Вы используете входящие в комплект динамики, проверьте, что переключатель SPEAKER OPTIMIZATION на задней панели установлен на "ON".	<u>17</u>
Звук прерывается во время воспроизведения музыки с компьютера.	• При использовании динамиков, не входящих в комплект, проверьте, что переключатель SPEAKER OPTIMIZATION на задней панели установлен на "OFF".	<u>17</u>
	• Во время воспроизведения музыки с компьютера не запускайте никакие программы кроме музыкального проигрывателя.	—

■ Не воспроизводятся файлы с компьютера

Проявление	Причина / решение	Стр.
Данное устройство не распознается компьютером.	• Повторно подсоедините USB-кабель к USB-порту компьютера. В случае если устройство все еще не распознается после повторного подключения, подключите его к другому USB-порту.	<u>18</u>
	• Перезагрузите компьютер.	—
Данное устройство не выбрано в качестве устройства воспроизведения.	• Выберите данное устройство в качестве устройства воспроизведения в настройках звука на компьютере.	<u>23</u>



■ Не переключается источник входного сигнала

Проявление	Причина / решение	Стр.
Даже при нажатии кнопки переключения источника входного сигнала (↔) источник входного сигнала не переключается.	• Коснитесь пальцем кнопки переключения источника входного сигнала (↔) должным образом.	<u>22</u>
	• Используйте кнопку переключения источника входного сигнала (↔) на пульте дистанционного управления для переключения источника входного сигнала.	<u>22</u>

■ Сопряжение не удается

Проявление	Причина / решение	Стр.
Сопряжение не удается.	• Выключите и включите питание данного устройства.	<u>21</u>
	• Поместите устройство Bluetooth на расстоянии в пределах 1 м от данного устройства и выполните сопряжение снова.	<u>26</u>
	• Выполните поиск устройств из списка устройств Bluetooth.	—
	• Выключите или включите питание устройств Bluetooth.	—

■ Подключение по NFC не удается

Проявление	Причина / решение	Стр.
Подключение по NFC не удается.	• Убедитесь в том, что устройство Bluetooth имеет функцию NFC.	—
	• Коснитесь метки N (N) на данном устройстве, сверяясь с местом NFC-антенны на устройстве Bluetooth. Коснитесь надежно до тех пор, пока устройство Bluetooth не начнет реагировать.	<u>30</u>



■ Не работает пульт дистанционного управления

Проявление	Причина / решение	Стр.
Не работает пульт дистанционного управления.	• Батарейки разряжены. Замените батарейки новыми.	<u>5</u>
	• Управляйте пультом ДУ с расстояния не более 7 м от данного устройства и под углом в пределах 30°.	<u>6</u>
	• Устраните любые препятствия между данным устройством и пультом ДУ.	—
	• Вставьте батарейки в правильном направлении, указанном маркировкой ⊕ и ⊖.	<u>5</u>
	• Датчик ДУ устройства засвечен сильным светом (прямой солнечный свет, свет люминесцентной лампы инверторного типа и т. п.). Переставьте устройство в место, в котором датчик ДУ не будет засвечиваться сильным светом.	—
	• При использовании видеоаппаратуры 3D пульт ДУ данного устройства может перестать работать из-за помех, вызванных беспроводной связью между устройствами (например, телевизором и 3D-очками). В этом случае отрегулируйте взаимное расположение устройств, использующих 3D, и расстояние между ними, чтобы устранить помехи.	—



Возврат к заводским настройкам

Выполните эту функцию, когда устройство не работает надлежащим образом.

Происходит возврат всех настроек к заводским параметрам по умолчанию. Выполните настройки заново.

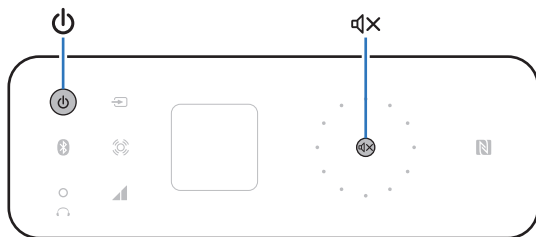

- 1** В случае если данное устройство находится в режиме ожидания, нажмите **⏻**, удерживая **⏵**. "INITIALIZE" появляется на дисплее, и устройство перезагружается.

ПРИМЕЧАНИЕ

Информация о сопряжении, сохраненная на данном устройстве, также инициализируется. Повторно выполните сопряжение.



Типы воспроизводимых цифровых аудиосигналов

Аудиосигналы, которые можно вывести на USB-DAC

Типы входных аудиосигналов	Технические характеристики входных сигналов
Линейная ИКМ (2-канальный)	Частота дискретизации: 44,1/48 кГц Длина в битах: 16 бит/24 бит



Звуковые сигналы с частотой дискретизации 48 кГц или выше воспроизводятся после выполнения понижения дискретизации на компьютере.

■ Компьютер (рекомендуемая система)

ОС

- Windows® Vista, Windows 7 и Windows 8
- Mac OS X 10.6.3 или более поздней версии



Данное устройство было проверено нами на работу с рекомендуемыми системами, но мы не гарантируем работу всех систем.

Воспроизведение с устройств Bluetooth

Данное устройство поддерживает профили Bluetooth.

- A2DP (Advanced Audio Distribution Profile) :

Когда подключено Bluetooth-устройство, которое поддерживает данные технические характеристики, Вы можете выполнить потоковое распространение монофонических и стереофонических звуковых данных высокого качества.

- AVRCP (Audio/Video Remote Control Profile) :

Когда подключено Bluetooth-устройство, которое поддерживает данные технические характеристики, Вы можете управлять устройством Bluetooth с помощью данного устройства.

Соединения Bluetooth

Радиоволны, излучаемые данным устройством, могут вызвать помехи в работе медицинского оборудования. Помехи радиоволн могут привести к неисправности. Поэтому обязательно выключайте питание данного устройства и устройств Bluetooth в следующих местах.

- Больницы, поезда, самолеты, заправочные станции и другие места, где может присутствовать легковоспламеняющийся газ.
- Вблизи автоматических дверей и пожарных сигнализаций.



Словарь терминов

Bluetooth

Технология для беспроводной коммуникации ближнего поля (NFC). Данное устройство может выполнять беспроводное подключение к устройствам Bluetooth. Чтобы установить соединение Bluetooth, Вам необходимо выполнить сопряжение (регистрацию) заранее.

NFC (Near Field Communication)

Технология для беспроводной коммуникации ближнего поля (NFC). Вы можете просто дотронуться до данного устройства устройством с функцией NFC, чтобы установить соединение между данным устройством и NFC-устройством.

Частота дискретизации

Дискретизация подразумевает снятие отсчетов звуковой волны (аналогового сигнала) с регулярными интервалами и представление амплитуды каждого из отсчетов в цифровом формате (формирование цифрового сигнала).

Количество считываний, снимаемых в течение секунды, называется “частота дискретизации”. Чем выше это значение, тем ближе к исходному сигналу будет воспроизводящийся звук.

Сопряжение

Сопряжение (регистрация) является действием, которое требуется для подключения устройства Bluetooth к данному устройству по Bluetooth. При сопряжении устройства аутентифицируют друг друга и могут подключаться без возникновения ошибочных соединений.

При использовании соединения Bluetooth в первый раз Вам необходимо выполнить процедуру сопряжения данного устройства с устройством Bluetooth для подключения.

Данное устройство может сохранять данные сопряжения максимум для 8 устройств.

Схема защиты

Это система предотвращения выхода из строя компонентов блока питания при таких отклонениях, как перегрузка, резкие перепады напряжения или перегрев.

Если в устройстве возникает неисправность, индикатор питания мигает белым, и устройство переходит в режим ожидания.

Линейная ИКМ

Несжатые PCM (Pulse Code Modulation) сигналы. В отличие от источников аудиосигнала, для которых характерно сжатие с потерями (например, MP3), качество звучания и динамический диапазон не уменьшаются.



Сведения о торговых марках



Словесный товарный знак Bluetooth® и логотипы являются зарегистрированными торговыми марками компании Bluetooth SIG, Inc. и используются компанией D&M Holdings Inc. по лицензии. Другие товарные знаки и торговые наименования являются собственностью их соответствующих владельцев.



Логотип CSR является товарным знаком компании CSR plc или одной из компаний ее группы.



Метка N является товарным знаком или зарегистрированным товарным знаком компании NFC Forum, Inc. в США и других странах.



Adobe, логотип Adobe и Reader являются зарегистрированными товарными знаками или товарными знаками Adobe Systems Incorporated в США и/или других странах.



Технические характеристики

■ Звуковая секция

Номинальная мощность:	2-канальный 20 Вт+20 Вт (6 Ω/Ом, 1 кГц, КНИ 0,7 %)
Максимальная эффективная выходная мощность:	25 Вт+25 Вт (6 Ω/Ом, 1 кГц, КНИ 10 %)
Выходные разъемы:	Динамик: 6-16 Ω/Ом (сопротивление) Наушники: разъем Ф3,5 мм
Коэффициент нелинейных искажений (1 кГц, 1 Вт, 6 Ω/Ом):	ANALOG IN: 0,1 %
Отношение сигнал/шум (10 Вт, 6 Ω/Ом, IHF-A):	ANALOG IN: 83 дБ
Частотная характеристика (1 Вт, 6 Ω/Ом):	10 Гц-20 кГц (+0,5 дБ, -3 дБ) (SPEAKER OPTIMIZATION: OFF)

■ Секция USB

Частота дискретизации входных данных:	44,1 кГц, 48 кГц
Длина в битах входных данных:	16 бит, 24 бит



■ Секция Bluetooth

Система связи:	Bluetooth версии 3.0
Мощность передачи:	Макс. 2,5 мВт (Класс 2)
Макс. диапазон связи:	Примерно 10 м в диапазоне прямой видимости *
Частотный диапазон:	Диапазон частот 2,4 ГГц
Метод модуляции:	FHSS (Расширение спектра со скачкообразной перестройкой частоты)
Поддерживаемые профили:	A2DP 1.3/AVRCP 1.5
Поддерживаемые кодеки:	aptX с малой задержкой/AAC/SBC

* Фактический диапазон может изменяться в зависимости от влияния таких факторов, как препятствия между устройствами, электромагнитные волны от микроволновых печей, статическое электричество, беспроводные телефоны, чувствительность приема, работа антенны, операционная система, прикладное программное обеспечение и т.д.

■ Общие сведения

Питание:	230 В перем.т., 50/60 Гц
Энергопотребление:	15 Вт
Энергопотребление в режиме ожидания:	0,3 Вт

■ Секция динамика

Тип:	Широкополосный/1 динамик, тип с пассивным излучателем
Сопrotивление динамика:	6 Ω/Ом
Макс. допустимая нагрузка на входе:	25 Вт (IEC), 50 Вт (МАКС. МОЩН.)
Средний выходной уровень звукового давления:	82 дБ (1 Вт/1 м)
Динамик:	Широкополосный (65 мм, конического типа, 1 шт.), тип с пассивным излучателем (85 мм, 1 шт.)
Длина кабеля:	1,5 м

В целях усовершенствования технические характеристики и конструкция могут изменяться без уведомления.



■ Размеры

Единицы измерения: мм

【 Данное устройство (PMA-N2) 】

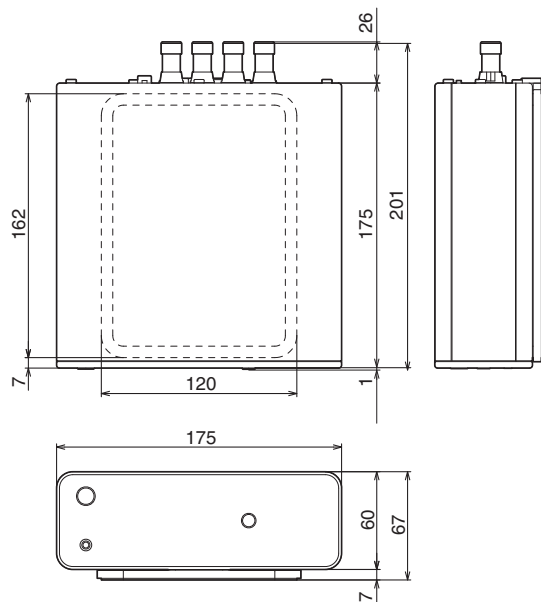

【 Динамики (SC-N2) 】

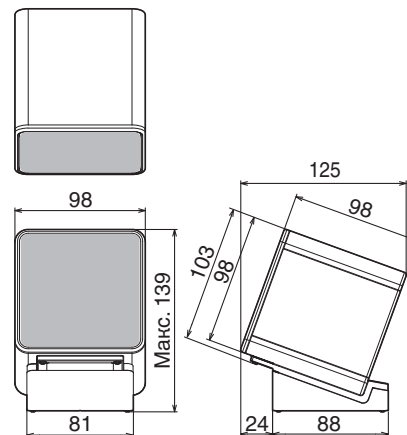

■ Вес

Данное устройство (включая подставку CEOL carino): 1,6 кг

Динамики (включая подставки динамиков и устройства для сматывания кабелей): 0,8 кг

Предметный указатель

А	Автоматический режим ожидания 33	Л	Линейная ИКМ 42, 43	С	Сопряжение 26, 43 Схема защиты 43
В	Включение питания 21 Выбор источника входного сигнала 22	М	Метка N 9 Многоточечная функция 31	У	Установка динамика 15 Установка по вертикали 14 Установка по горизонтали 13 Устранение неполадок 34 Устройство для сматывания кабелей 17
Д	Дисплей 10	П	Передняя панель 8 Переключатель SPEAKER OPTIMIZATION ... 17 Подключение кабеля питания 19 Подключение компьютера 18 Подключение сабвуфера 18 Подключение смартфона 18 CEOL carino подставка 13, 14 Подставка динамика 15 Прослушивание музыки на устройстве Bluetooth 26 Прослушивание музыки через аналоговое подключение (ANALOG IN) 25 Пульт дистанционного управления 12	Ф	Функция NFC 30, 43 Функция автоматической регулировки громкости 32 Функция широкого звука 32
З	Задняя панель 11	Р	Регулировка уровня громкости 22 Режим ожидания 21	Ч	Частота дискретизации 43
И	Инициализировать 41			У	USB-кабель 18
К	Кабель для сабвуфера 18 Кабель со стерео мини-штекером 18 Комплект поставки 4 Компьютер (рекомендуемая система) 18				



DENON[®]

www.denon.com

D&M Holdings Inc.
3520 10326 00AD