

DENON

AVR-X2000

СЕТЕВОЙ AV РЕСИВЕР

Руководство пользователя

Передняя
панель

Дисплей

Задняя панель

Пульт ДУ

Предметный
указатель



На одном листе бумаги можно распечатать несколько страниц PDF-руководства.

Содержание

Комплект поставки	<u>6</u>
Установка батареек	<u>7</u>
Диапазон действия пульта ДУ	<u>7</u>
Отличительные особенности	<u>8</u>
Высокое качество звука	<u>8</u>
Высокое качество видео	<u>8</u>
Простота и удобство использования	<u>9</u>

Наименования и назначение составных частей

Передняя панель	<u>10</u>
Дисплей	<u>13</u>
Задняя панель	<u>15</u>
Пульт дистанционного управления	<u>17</u>

Подсоединения

Подсоединение колонок	<u>20</u>
Установка акустической системы	<u>20</u>
Подключение колонок	<u>23</u>
Подсоединение телевизора	<u>29</u>
Соединение 1 : Телевизор оборудован разъемом HDMI и поддерживает функцию ARC (Audio Return Channel)	<u>30</u>
Соединение 2 : Телевизор имеет разъем HDMI	<u>31</u>

Подключение проигрывателя	<u>32</u>
Подсоединение декодера телеканалов (спутникового тюнера/кабельного телевидения)	<u>33</u>
Подключение DVD-проигрывателя	<u>34</u>
Подключение видеокамеры или другого устройства	<u>35</u>
Подключение iPod или запоминающего устройства USB в порт USB	<u>36</u>
Подключение антенны FM	<u>38</u>
Подключение к домашней сети (LAN)	<u>39</u>
Подключение кабеля питания	<u>40</u>

Воспроизведение

Базовая эксплуатация	<u>42</u>
Включение питания	<u>42</u>
Выбор источника входного сигнала	<u>42</u>
Регулировка общего уровня громкости	<u>43</u>
Временное отключение звука	<u>43</u>
Воспроизведение с помощью проигрывателя дисков DVD/Blu-ray	<u>43</u>
Воспроизведение с iPod	<u>44</u>
Прослушивание музыки с iPod	<u>45</u>
Настройки режима обзора iPod	<u>46</u>
Повторное воспроизведение	<u>47</u>
Воспроизведение треков в случайном порядке	<u>47</u>
Воспроизведение запоминающего устройства USB	<u>48</u>
Воспроизведение файлов с запоминающих устройств USB	<u>49</u>



Прослушивание FM-радиостанций	<u>51</u>
Прослушивание FM-радиостанций	<u>52</u>
Ввод частоты при настройке на радиостанцию (Прямая настройка)	<u>53</u>
Поиск RDS	<u>54</u>
ПоискPTY	<u>54</u>
Поиск TP	<u>55</u>
Радиотекст	<u>56</u>
Изменение режима поиска радиостанций (Режим настройки)	<u>56</u>
Прослушивание предустановленной радиостанции	<u>56</u>
Добавление текущей радиостанции (Предустановка памяти)	<u>57</u>
Настройка радиостанций и их автоматическое добавление (Автоустановка)	<u>58</u>
Укажите название добавляемой радиостанции (Имя установки)	<u>58</u>
Пропуск добавленных радиостанций (Пропуск установки)	<u>59</u>
Отмена пропуска радиостанций	<u>59</u>
Прослушивание интернет-радио	<u>60</u>
Прослушивание интернет-радио	<u>61</u>
Воспроизведение последней принятой интернет-радиостанции	<u>62</u>
Использование vTuner для добавления интернет-радиостанций в предпочтения	<u>63</u>
Воспроизведение файлов с компьютера и NAS	<u>64</u>
Настройка общего доступа к медиафайлам	<u>65</u>
Воспроизведение файлов с компьютера и NAS	<u>66</u>
Прослушивание Last.fm	<u>68</u>
Прослушивание Last.fm	<u>69</u>
Log Out	<u>72</u>
Просмотр фотоснимков, размещенных на сайте Flickr	<u>73</u>
Просмотр фотоснимков других пользователей	<u>74</u>
Просмотр всех фотоснимков на сайте Flickr	<u>76</u>

Прослушивание Spotify	<u>77</u>
Прослушивание Spotify	<u>77</u>
Кнопка добавить к FAVORITE STATION	<u>81</u>
Воспроизведение контента, привязанного к кнопке FAVORITE STATION	<u>82</u>
Функция AirPlay	<u>83</u>
Воспроизведение композиций с iPhone, iPod touch или iPad	<u>83</u>
Воспроизведение музыки с iTunes на этом устройстве	<u>84</u>
Выбор нескольких громкоговорителей (устройств)	<u>84</u>
Выполнение операций воспроизведения iTunes с пульта ДУ данного устройства	<u>85</u>
Вспомогательные функции	<u>86</u>
Повторное воспроизведение	<u>87</u>
Воспроизведение треков в случайном порядке	<u>87</u>
Регистрация в избранном	<u>88</u>
Воспроизведение содержимого из “Запомнить избранное”	<u>88</u>
Удаление контента, добавленного в избранное	<u>89</u>
Поиск с помощью ключевых слов (Поиск текста)	<u>89</u>
Прослушивание музыки на фоне понравившегося изображения (Слайдшоу)	<u>90</u>
Установка интервала показа	<u>91</u>
Проигрывание определенного видео во время воспроизведения аудио (Видео отбор)	<u>91</u>
Настройка качества изображения для конкретной среды просмотра (Режим картинки)	<u>92</u>
Воспроизведение музыки в режиме Все зоны стерео (Все Зоны Стерео)	<u>93</u>
Выбор режима звука	<u>94</u>
Выбор режима звука	<u>95</u>
Прямое воспроизведение	<u>96</u>
Воспроизведение Pure Direct	<u>96</u>



Режим управления HDMI	<u>105</u>
Порядок настройки	<u>105</u>
Режим автоматического отключения	<u>106</u>
Использование таймера сна	<u>106</u>
Режим быстрого выбора	<u>107</u>
Вызов режима быстрого выбора	<u>107</u>
Изменение настроек	<u>107</u>
Режим веб-управления	<u>108</u>
Использование режима веб-управления устройством	<u>108</u>
Воспроизведение в ZONE2 (Отдельное помещение)	<u>110</u>
Установка соединения с ZONE2	<u>110</u>
Воспроизведение в ZONE2	<u>112</u>

Установки

Карта меню	<u>114</u>
Управление меню	<u>120</u>
Ввод символов	<u>121</u>
Меню клавиатуры	<u>121</u>
Аудио	<u>122</u>
Уровень диалога	<u>122</u>
Уровень сабвуфера	<u>122</u>
Пар-ры окр.звуч.	<u>123</u>
Тон	<u>126</u>
Restorer	<u>126</u>
Аудио задержка	<u>127</u>
Громкость	<u>127</u>
Audyssey	<u>128</u>
Граф.эквал.	<u>130</u>

Видео	<u>131</u>
Настр.изобра-я	<u>131</u>
Установка HDMI	<u>132</u>
Вых.установки	<u>134</u>
На экране дисплея	<u>136</u>
ТВ формат	<u>136</u>
Входы	<u>137</u>
Назначение входа	<u>137</u>
Переимен.ист.	<u>139</u>
Скрытые источники	<u>139</u>
Уровень источника	<u>139</u>
Выбор входа	<u>140</u>
Громкоговорители	<u>141</u>
Установка Audyssey®	<u>141</u>
Настройка акустической системы (Установка Audyssey®)	<u>143</u>
Сообщения об ошибках	<u>148</u>
Восстановление настроек Установка Audyssey®	<u>149</u>
Ручная установка	<u>150</u>
Назнач. усил.	<u>150</u>
Конфиг. АС	<u>151</u>
Дистанции	<u>153</u>
Уровни	<u>153</u>
Кроссоверы	<u>154</u>
Басы	<u>155</u>
Уст. Фронт. АС	<u>155</u>



Сеть	<u>156</u>
Информация	<u>156</u>
IP Контроль	<u>156</u>
Приемлемое имя	<u>156</u>
Установки	<u>157</u>
Диагностики	<u>158</u>
Режим поддержки	<u>159</u>
Главный	<u>160</u>
Язык	<u>160</u>
Установка Зоны 2	<u>160</u>
Переименование Зон	<u>161</u>
Быстрый выбор имени	<u>161</u>
Автоотключение	<u>162</u>
Фронт дисплей	<u>162</u>
Информация	<u>162</u>
Данные об использовании	<u>164</u>
Программное обеспечение	<u>164</u>
Настройка закрыта	<u>166</u>
Определение зоны, управляемой с помощью пульта ДУ	<u>167</u>

Советы

Содержание	<u>168</u>
Советы	<u>169</u>
Устранение неполадок	<u>171</u>
Возврат к заводским настройкам	<u>183</u>

Приложение

HDMI	<u>184</u>
Преобразование видео	<u>187</u>
Воспроизведение устройств памяти USB	<u>189</u>
Воспроизведение файлов с компьютера или из сетевых хранилищ	<u>190</u>
Воспроизведение Интернет-радио	<u>191</u>
Режим персональной памяти	<u>191</u>
Режим запоминания настроек при выключении	<u>191</u>
Режимы звука и выходной канал	<u>192</u>
Режимы звука и параметры объемного звука	<u>193</u>
Типы входных сигналов и соответствующие режимы воспроизведения звука	<u>196</u>
Словарь терминов	<u>199</u>
Сведения о торговых марках	<u>205</u>
Технические характеристики	<u>207</u>
Предметный указатель	<u>209</u>
Лицензия	<u>212</u>



Благодарим за приобретение устройства Denon. Чтобы гарантировать его бесперебойную работу, пожалуйста, внимательно прочтите настоящее руководство пользователя, прежде чем приступить к эксплуатации изделия.

Ознакомившись с руководством, используйте его в дальнейшей работе с устройством.

Комплект поставки

Убедитесь в наличии следующих компонентов в комплекте поставки изделия:

① Начало работы



② CD-ROM
(руководство пользователя)

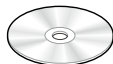

③ Правила техники безопасности

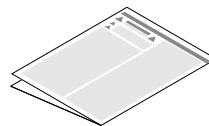

④ Сетевой шнур

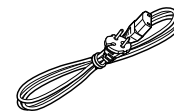

⑤ Пульт дистанционного управления (RC-1183)

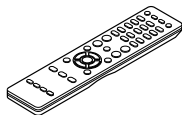

⑥ Элементы питания R03/AAA



⑦ Комнатная FM антенна

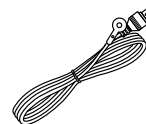

⑧ Настраиваемый и измерительный микрофон (ACM1HB)



⑨ Ярлык кабеля

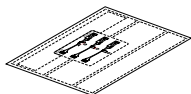

Установка батареек

- ① Снимите заднюю крышку в направлении, указанном стрелкой, и снимите ее.

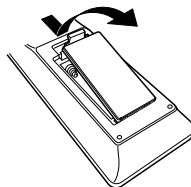

- ② Вставьте две батарейки, соблюдая полярность, указанную маркировкой ⊕ и ⊖ в отсеке для батареек.

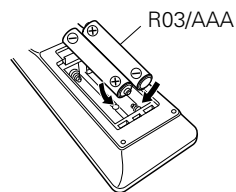

- ③ Вставьте заднюю крышку на место.

ПРИМЕЧАНИЕ

- При установке батареек соблюдайте направление, указанное маркировкой ⊕ и ⊖ в отсеке для батареек.
- Чтобы предотвратить ущерб или утечку жидкости из батареек:
 - Запрещается пользоваться новой батарейкой вместе со старой.
 - Запрещается пользоваться батарейками разных типов.
- Извлекайте батарейки из пульта ДУ при продолжительном перерыве в его использовании.
- В случае утечки жидкости из батареек тщательно вытрите жидкость в отсеке для батареек и вставьте новые батарейки.

Диапазон действия пульта ДУ

При управлении направляйте пульт ДУ на датчик ДУ.

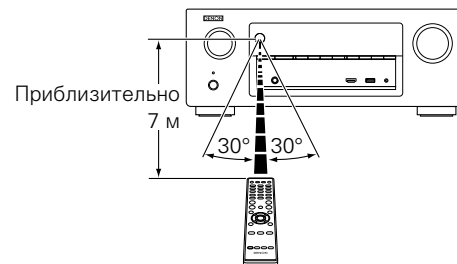

Отличительные особенности

Высокое качество звука

- Благодаря технологии с дискретной схемой усилитель обеспечивает одинаковое качество для всех 7-каналов (125 Вт x 7-каналов)

Секция усилителя оснащена отдельными блоками питания (неинтегральная схема), что позволяет добиться максимальной реалистичности и потрясающего динамического диапазона.

Благодаря мощным отдельным блокам питания усилитель дает возможность легко управлять высококачественными колонками.

Высокое качество видео

- Цифровой видеопроцессор повышает качество аналогового видеосигнала (разрешение SD) до HD (720p/1080p) и 4K (👉 стр.184)

Это устройство оснащено сложным видеопроцессором, который преобразует аналоговое видео (SD-разрешения) унаследованного формата (например, VCR) в HD. Оно позволяет выводить видео с разрешением 4K Ultra HD (3840 x 2160 пикселей), что делает данное его совместимым с современными телевизорами, имеющими разрешение 4K.

- Поддержка потоковой передачи интернет-радио, музыки и фотоснимков

Поддержка технологии AirPlay® (👉 стр.83)

Широкий выбор контента, включая прослушивание интернет-радио, воспроизведение аудиофайлов с ПК и просмотр фотографий с компьютера на телевизоре.

Данное устройство также поддерживает технологию Apple AirPlay, которая позволяет организовать потоковую передачу музыкальной библиотеки с устройств iPhone®, iPad®, iPod touch® и приложения iTunes®.

- Совместимость с приложением для дистанционного управления “Denon Remote App” для выполнения основных операций управления устройством с iPad, iPhone или со смартфона на базе Android*

“Denon Remote App” — это программное приложение, которое позволяет выполнять основные операции с помощью iPad, iPhone, смартфона на базе Android или планшета Android tablet — например, ON/OFF (включение/выключение устройства), регулировку уровня громкости и переключение источников сигнала.

* Загрузите соответствующее приложение “Denon Remote App” для устройств iOS и Android. Это устройство должно быть подключено к вашей локальной сети, а iPhone/iPod touch или другие устройства должны быть подключены к этой же сети посредством Wi-Fi (беспроводного подключения к локальной сети).

- Разъемы HDMI позволяют быстро подключать различные цифровые аудио- и видеоприборы (7 входов, 1 выход)

Устройство оснащено 7 входными разъемами HDMI для подключения устройств с аналогичными разъемами, например, проигрывателей дисков Blu-Ray, игровых приставок, цифровых видеокамер HD, телевизоров высокого разрешения и т. д.

- Поддерживает HDMI (3D-видео, возврат звукового сигнала ARC, увеличение глубины цвета Deep Color, цветовой стандарт “x.v.Color”, автоматическую синхронизацию звука и изображения Auto Lip Sync, 4K) и функцию управления HDMI (👉 стр.184)

Ресивер имеет дополнительные функции HDMI, а именно: сквозной канал видео в формате 3D, возврат звукового сигнала ARC, автоматическая синхронизация звука и изображения Auto Lip Sync, увеличение глубины цвета Deep Color и цветовой стандарт “x.v.Color”. Кроме того, ресивер оснащен функциями управления HDMI CEC. Если цифровой видеосигнал с разрешением 4K подается на вход, он передается через устройство без изменений, а функция наложения графического интерфейса пользователя (GUI) настраивает разрешение соответствующим способом.



- **Прямое воспроизведение с устройств iPod и iPhone через USB** (🔗 стр.36)

При подсоединении кабеля USB из комплекта поставки iPod к порту USB данного устройства можно воспроизводить музыкальные данные с iPod или iPhone. Кроме того, пульт ДУ, который поставляется вместе с данным устройством, также подходит для управления iPod и iPhone.

- **Многокомнатный режим аудио**

Возможность прослушивать музыку, воспроизводимую с домашнего кинотеатра, и воспринимать ее без потери качества в соседней комнате (🔗 стр.93).

Простота и удобство использования

- **В “Setup Assistant” содержатся удобные указания по настройке**

Сначала по запросу выбирается язык. Затем просто следуйте указаниям, которые отображаются на телеэкране, чтобы настроить акустическую систему и т. д.

- **Удобный графический интерфейс пользователя**

Данное устройство оснащено удобным графическим интерфейсом пользователя, который включает в себя экраны с меню, красочные значки и интуитивно понятные элементы управления, гарантирующие максимальную простоту использования.



Наименования и назначение составных частей

Передняя панель

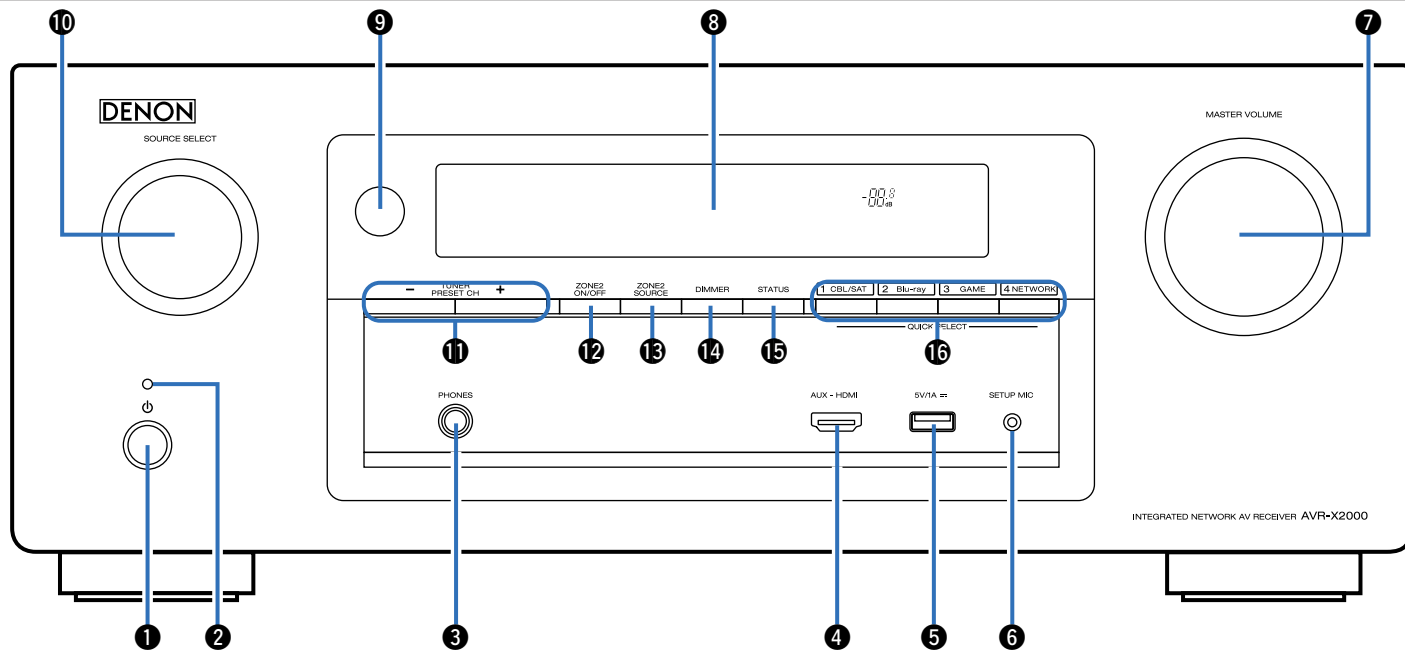

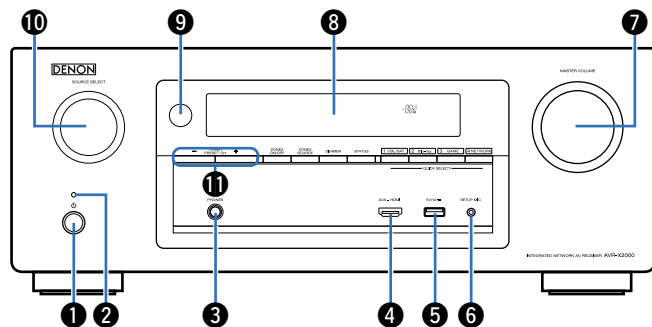

1 Кнопка включения питания (P)

Включает и выключает (переводит в режим ожидания) питание MAIN ZONE (стр.42).

2 Индикатор питания

Цвет индикатора питания отражает текущий режим:

- Питание включено: Зеленый
- Стандартный режим ожидания : Выкл.
- Когда "По HDMI" (стр.133) или "Управление HDMI" (стр.133) установлены в положение "Вкл.": Красный
- Когда "IP Контроль" (стр.156) установлен в положение "Всегда включен": Красный

3 Разъем для головных телефонов (PHONES)

Используются для подключения наушников.

При подключении наушников к этому разъему звук перестанет выводиться через акустическую систему.

ПРИМЕЧАНИЕ

- Чтобы предотвратить ухудшение слуха, не следует слишком высоко поднимать уровень громкости при использовании головных телефонов.

4 Разъем AUX-HDMI

Используется для подключения таких устройств, как видекамера или игровая приставка (стр.35).

5 USB-порт

Используется для подключения USB-накопителей (запоминающих устройств USB) и USB-кабеля для iPod (стр.36).

6 Разъем микрофона SETUP MIC

Используется для подключения настроечного и измерительного микрофона, входящего в комплект поставки данного устройства (стр.144).

7 Регулятор MASTER VOLUME

Регулирует уровень громкости (стр.43).

8 Дисплей

Служит для отображения информации (стр.13).

9 Датчик пульта ДУ

Принимает сигналы от пульта дистанционного управления (стр.7).

10 Регулятор SOURCE SELECT

Служит для выбора источника входного сигнала (стр.42).

11 Кнопки предустановленных каналов тюнера (TUNER PRESET CH +, -)

Используются для выбора запрограммированных FM-радиостанций (стр.56).



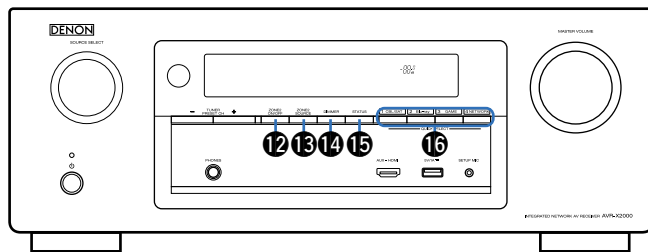

12 Кнопка ZONE2 ON/OFF

Включает и выключает питание ZONE2 (☞ [стр.112](#)).

13 Кнопка ZONE2 SOURCE

Позволяет выбрать источник входного сигнала для ZONE2 (☞ [стр.112](#)).

14 Кнопка DIMMER

Каждое нажатие этой кнопки изменяет уровень яркости дисплея (☞ [стр.162](#)).

15 Кнопка STATUS

Каждое нажатие этой кнопки переключает индикацию состояния на дисплее (☞ [стр.46](#)).

16 Кнопки QUICK SELECT

С помощью нажатия одной из кнопок можно открыть различные настройки, установленные для каждой кнопки, например источник входного сигнала, уровень громкости и настройки режима звучания (☞ [стр.107](#)).



Дисплей

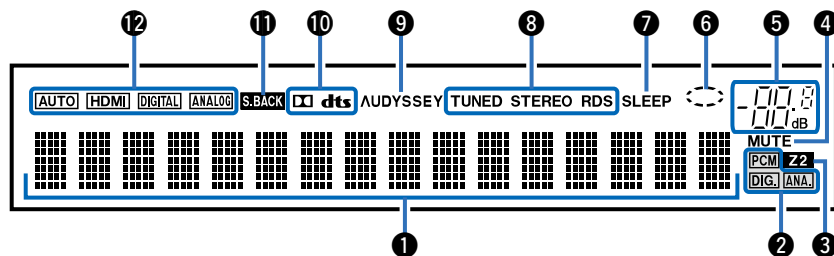

1 Информационный экран

Здесь выводятся имя источника входного сигнала, режим звука, значения настроек и другие сведения.

2 Индикаторы входящих сигналов

3 Индикаторы MULTI ZONE

Загораются при включении питания ZONE2 (в отдельном помещении) (☞ стр.112).

4 Индикатор MUTE

Данный индикатор мигает при выборе режима отключения звука (☞ стр.43).

5 Индикатор общего уровня громкости

6 Индикатор сети

Индикатор сети отображается, если при воспроизведении музыки источник входного сигнала "NETWORK" или "iPod/USB".

7 Индикатор таймера отключения

Подсвечивается при выборе режима сна (☞ стр.106).

8 Индикаторы режима приема тюнера

Подсвечивается в зависимости от условий приема при выборе в качестве источника сигнала "TUNER".

STEREO : Подсвечивается при приеме передач стереофонического радиовещания в FM-диапазоне.

TUNED : Подсвечивается при правильной настройке на радиостанцию.

RDS : Подсвечивается при приеме радиовещания RDS.

9 Индикатор Audyssey®

Подсвечивается, если для режимов "MultEQ® XT" (☞ стр.128), "Dynamic EQ" (☞ стр.128) или "Dynamic Volume" (☞ стр.129) выбрано любое значение, кроме "Выкл".



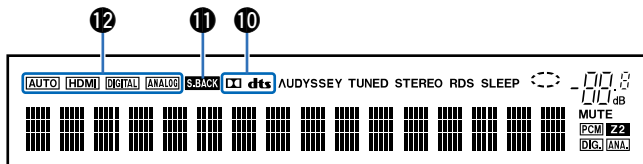

10 Индикатор декодирования

Загорается, когда на выходе есть сигнал Dolby или DTS, или во время работы Dolby или DTS.

11 Индикатор панорамного тылового режима

Загорается при передаче аудио сигналов из громкоговорителей (☞ стр.152).

12 Индикаторы режима входа

Установка режима входного звукового сигнала для разных источников звукового сигнала (☞ стр.140).



Задняя панель

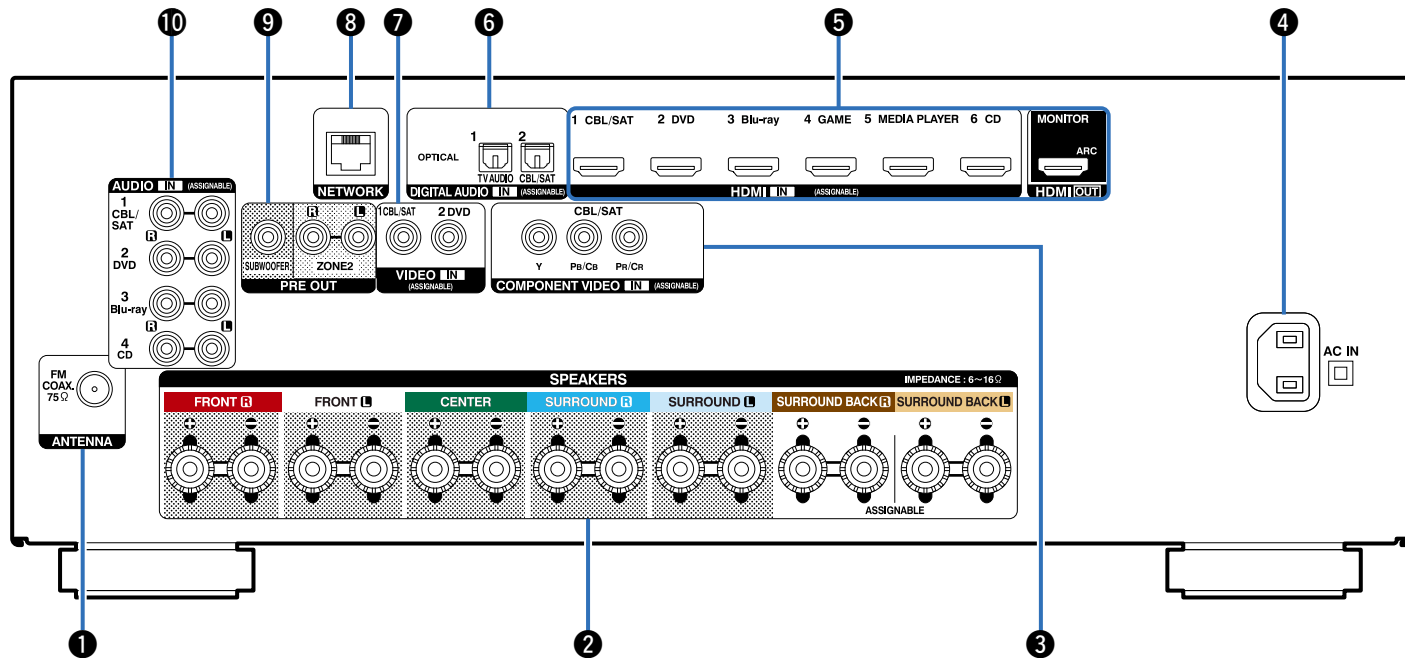

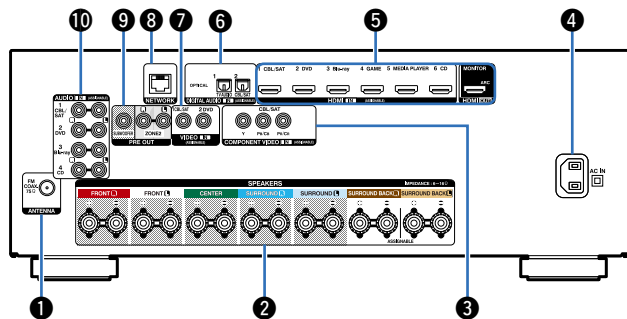

1 Гнездо FM (ANTENNA)

Служит для подключения FM-антенны (☞ стр.38).

2 Клеммы динамиков (SPEAKERS)

Служат для подключения динамиков (☞ стр.23).

3 Разъемы компонентного видео (COMPONENT VIDEO)

Используются для подключения устройств, совместимых с разъемами компонентного видео (☞ стр.33).

4 Вход AC (AC IN)

Служит для подключения шнура питания (☞ стр.40).

5 Разъемы HDMI

Используются для подключения устройств, совместимых с разъемами HDMI (☞ стр.30, 31, 33, 34).

6 Разъемы для цифрового звука (DIGITAL AUDIO)

Используются для подключения устройств, совместимых с цифровыми аудиоразъемами (☞ стр.33).

7 Разъемы видео (VIDEO)

Используются для подключения устройств, совместимых с видеоразъемами (☞ стр.33, 34).

8 Сетевые разъемы (NETWORK)

Служат для подключения данного устройства к сети (☞ стр.39).

9 Разъемы PRE OUT

Служат для подключения сабвуфера с встроенным усилителем или внешнего усилителя мощности (☞ стр.24, 111).

10 Разъемы аналогового звука (AUDIO)

Используются для подключения устройств, совместимых с аналоговыми аудиоразъемами (☞ стр.33, 34).

ПРИМЕЧАНИЕ

- Запрещается прикасаться к внутренним контактам разъемов на задней панели. Электростатический разряд может привести к неустраняемому повреждению устройства.



Пульт дистанционного управления

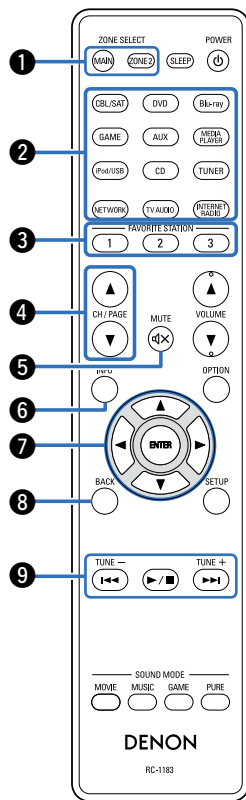

1 Кнопки ZONE SELECT (MAIN, ZONE2)

Служат для выбора зоны (MAIN ZONE, ZONE2), управляемой пультом ДУ (☞ стр.112, 120).

2 Кнопки выбора источника входного сигнала

Позволяют выбрать источник входного сигнала (☞ стр.42, 112).

3 Кнопки FAVORITE STATION (1 – 3)

Служат для вызова запрограммированных радиостанций и типов программ (☞ стр.81).

4 Кнопки поиска канала или страницы (CH/PAGE ▲▼)

Используются для выбора запрограммированных радиостанций или перехода между страницами (☞ стр.56).

5 Кнопка MUTE (dX)

Отключает звук (☞ стр.43, 113).

6 Кнопка информации (INFO)

Отображает на экране телевизора информацию о состоянии (☞ стр.163).

7 Кнопки курсора (▲▼◀▶)

Служат для выбора элементов (☞ стр.120).

8 Кнопка BACK

Служит для возврата в предыдущее меню (☞ стр.120).

9 Системные кнопки

Служат для управления воспроизведением (☞ стр.44).

- Кнопки пропуска (◀◀, ▶▶)
- Кнопка воспроизведения/паузы (▶/||)

Кнопки настройки на радиостанции (TUNE +, -)

Используются для управления тюнером (☞ стр.52).

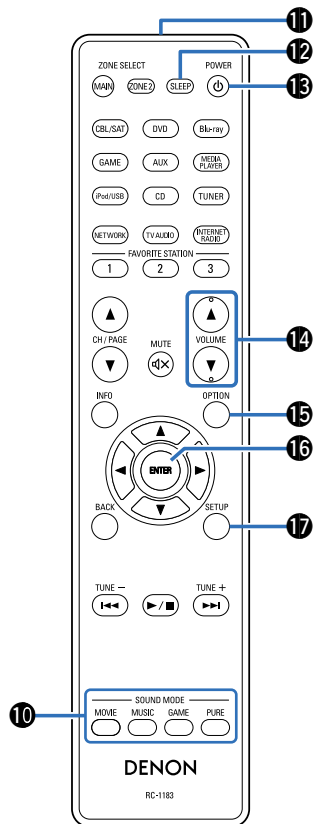

**10 Кнопки SOUND MODE**

Позволяют выбрать режим звука (☞ стр.94).

- Кнопка MOVIE
- Кнопка MUSIC
- Кнопка GAME
- Кнопка PURE

11 Передатчик сигнала дистанционного управления

Передаёт сигналы от пульта дистанционного управления (☞ стр.7).

12 Кнопка SLEEP

Устанавливает таймер сна (☞ стр.106).

13 Кнопка POWER (⏻)

Включает и выключает питание (☞ стр.42, 112).

14 Кнопки VOLUME (▲▼)

Регулируют уровень громкости (☞ стр.43, 112).

15 Кнопка OPTION

Отображает на экране телевизора меню действий (☞ стр.86).

16 Кнопка ENTER

Подтверждает выбор значения (☞ стр.120).

17 Кнопка SETUP

Отображает меню на экране телевизора (☞ стр.120).



Подсоединения

Подсоединение колонок (👉 стр. 20)

Подсоединение телевизора (👉 стр. 29)

Подключение проигрывателя (👉 стр. 32)

Подключение iPod или запоминающего устройства USB в порт USB (👉 стр. 36)

Подключение антенны FM (👉 стр. 38)

Подключение к домашней сети (LAN) (👉 стр. 39)







Подключение кабеля питания (👉 стр. 40)

ПРИМЕЧАНИЕ

- Не включайте устройство в розетку, пока не будут подсоединены все компоненты. Запустите "Setup Assistant" и следуйте инструкциям по подключению на экране "Setup Assistant" (📖 стр. 7). (Во время работы "Setup Assistant" на разъемы ввода-вывода напряжение не подается.)
- Не прокладывайте сетевые шнуры вместе с соединительными кабелями. Это может привести к образованию помех.

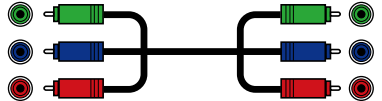
■ Кабели, используемые для подключения

Используйте кабели, подходящие для подключаемых устройств.

Кабель для колонок	
Кабель для сабвуфера	
Кабель HDMI	
Компонентный видеокабель	
Видеокабель	
Оптический кабель	
Звуковой кабель	
Кабель LAN	



Подсоединение колонок

Установите колонки и подключите их к данному устройству (→ стр.20, 23).

Установка акустической системы

Определите тип акустической системы исходя из количества колонок и установите колонки и сабвуфер в комнате. Здесь на примере объясняется, как установить колонки.

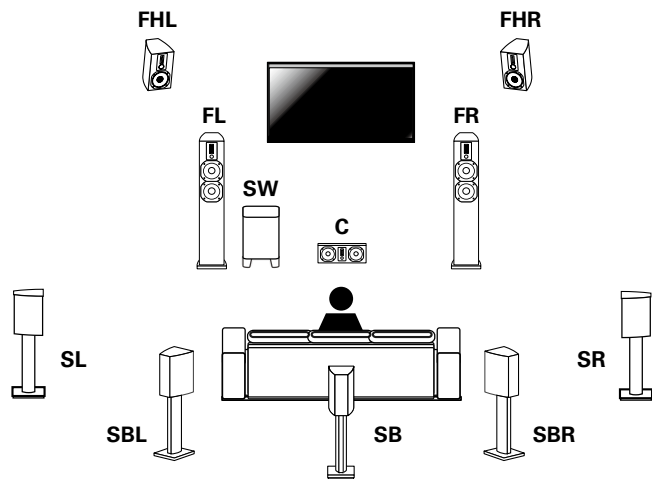

FL/FR : Установите левый и правый FRONT динамики на равном удалении от основной позиции прослушивания. Расстояние между телевизором и обоими динамиками также должно быть одинаковым.

C : Установите CENTER динамик между фронтальными динамиками выше или ниже телевизора.

SL/SR : Установите левый и правый динамики SURROUND звучания по обеим сторонам от основной позиции прослушивания на равном удалении от нее. Если тыловые динамики объемного звучания не используются, разместите обычные динамики объемного звучания чуть позади позиции прослушивания.

SBL/SBR (SB) : Установите левый и правый SURROUND BACK динамики объемного звучания позади основной позиции прослушивания на равном удалении от нее. Если используется только один тыловой динамик объемного звучания, разместите его по центру.

FHL/FHR : Расположите левый и правый FRONT HEIGHT динамики по обеим сторонам от фронтальных динамиков. Закрепите их как можно выше под потолком и направьте в область основной позиции прослушивания.

SW : Установите SUBWOOFER в удобном месте рядом с фронтальными динамиками.





- Данное устройство совместимо с Dolby Pro Logic IIz (см. стр. 200), благодаря чему достигается еще более глубокое объемное звучание. При использовании Dolby Pro Logic IIz установите фронтальные верхние громкоговорители.
- Ниже на рисунке показано, на какой высоте устанавливать каждую колонку. Высота указана приблизительно.

Фронтальный верхний громкоговоритель

- Слегка наклоните вниз

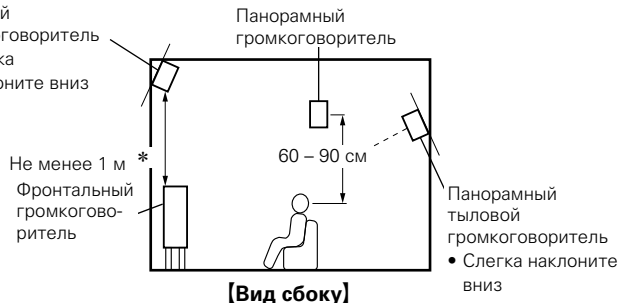

* Рекомендуется для Dolby Pro Logic IIz

ПРИМЕЧАНИЕ

- Невозможно воспроизводить звук одновременно с панорамных тыльных и фронтальных верхних громкоговорителей.

■ При установке громкоговорителей 7.1/6.1 с использованием панорамных тыльных громкоговорителей

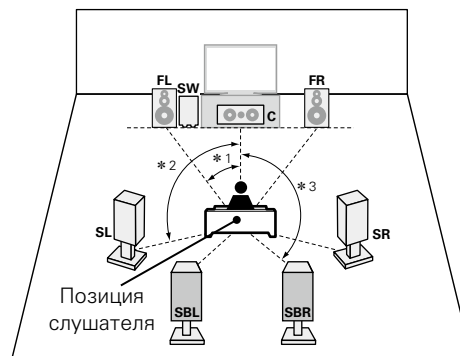

- *1 22° – 30°
- *2 90° – 110°
- *3 135° – 150°



- При использовании только одного тылового динамика объемного звучания его следует установить непосредственно за позицией прослушивания.

[Используемые сокращения]

FL	Фронтальный громкоговоритель (Л)	SBL	Тыловой панорамный громкоговоритель (Л)
FR	Фронтальный громкоговоритель (П)	SBR	Тыловой панорамный громкоговоритель (П)
C	Центральный громкоговоритель	FHL	Фронтальный высотный громкоговоритель (Л)
SW	Сабвуфер	FHR	Фронтальный высотный громкоговоритель (П)
SL	Тыловой громкоговоритель (Л)		
SR	Тыловой громкоговоритель (П)		



■ При установке громкоговорителей 7.1 с использованием фронтальных верхних громкоговорителей.

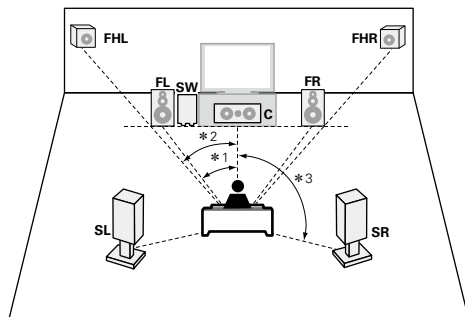

- *1 22° – 30°
- *2 22° – 45°
- *3 90° – 110°

■ Установка 5,1-канальной акустической системы

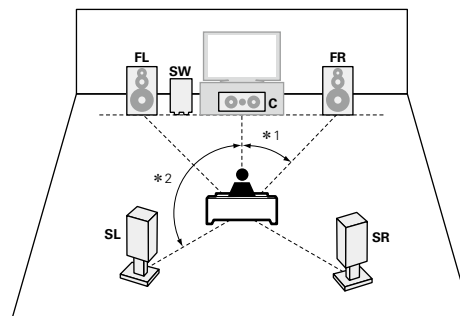

- *1 22° – 30°
- *2 120°



Подключение колонок

В данном разделе описывается подключение данного устройства к колонкам в помещении.

Подключение объясняется на примерах.

ПРИМЕЧАНИЕ

- Перед подключением акустической системы, отключите шнур питания устройства из розетки. Выключите сабвуфер.
- Выполняйте подсоединение таким образом, чтобы центральные проводники кабеля акустической системы не выступали из клеммы громкоговорителя. Возможно срабатывание схемы защиты при соприкосновении центральных проводников с задней панелью или при соприкосновении проводов + и – друг с другом (см. стр. 204 “Схема защиты”).
- Запрещается прикасаться к клеммам акустической системы при включенном сетевом шнуре. Это может привести к поражению электрическим током. Если выполняется “Setup Assistant”, следуйте его инструкциям по подключению. (Во время работы “Setup Assistant” электропитание на акустическую систему не подается.)
- Используйте динамики с импедансом в диапазоне от 6 до 16 Ом.

■ Подключение кабелей к акустической системе

Внимательно проверьте левый (L) и правый (R) каналы и полярность (+ красный, – черный) на колонках, присоединенных к устройству, чтобы подключить каналы и полярность правильно.

1 Срежьте около 10 мм изоляции с провода колонок, затем или крепко скрутите сердечник провода, или воспользуйтесь клеммами для подключения.



2 На колонках поверните разъемы для подключения против часовой стрелки и немного ослабьте их.

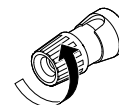

3 Вставьте кабель от колонок в разъемы.

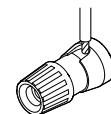

4 На колонках поверните разъемы для подключения по часовой стрелке и затяните их.

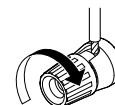

■ Подключение сабвуфера

Чтобы подключить сабвуфер, воспользуйтесь кабелем для сабвуфера.

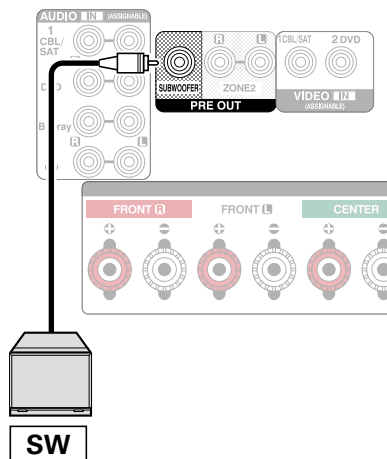

■ Информация о ярлыке кабеля динамиков (входят в комплект) для определения канала

Раздел экрана канала для клемм динамика на задней панели имеет цветовую маркировку для определения каждого канала.

Клеммы акустической системы	Цвет
FRONT L	Белый
FRONT R	Красный
CENTER	Зеленый
SURROUND L	Голубой
SURROUND R	Синий
SURROUND BACK L	Бежевый
SURROUND BACK R	Коричневый

Прикрепите ярлык кабеля динамика для каждого канала к кабелю динамика, как показано на картинке.

Далее подключите так, чтобы цвет клеммы динамика совпал с цветом ярлыка кабеля динамика.

[Как прикрепить ярлык кабеля динамика]

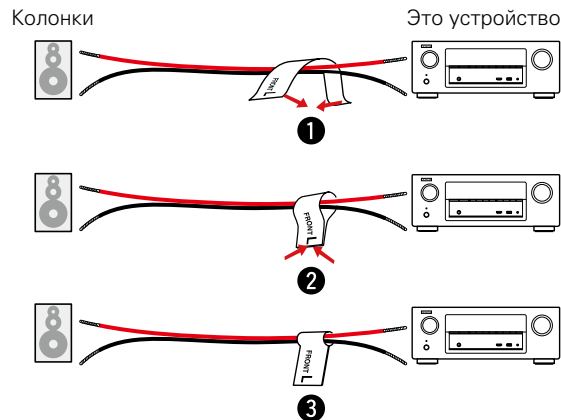

■ Стандартное подключение динамиков

На рисунке ниже показан пример стандартного подключения динамиков.

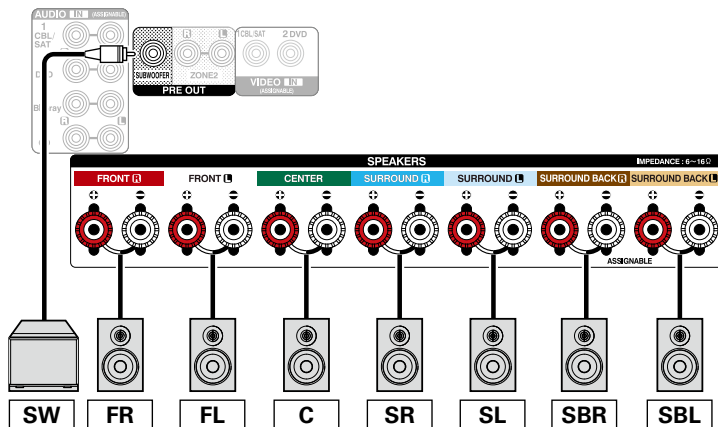

- При использовании такой схемы подключения установите параметр “Режим назначения” на значение “Окруж. Тыл.” (стр.150).
- Если используется только один тыловой динамик объемного звучания, подключите его к клемме SURROUND BACK L.



■ Подключение фронтального высотного динамика и фронтального динамика В.

Тип динамика, подключаемого к клемме SURROUND BACK, зависит от режима, выбранного в пункте меню “Режим назначения” (🔧 стр.150).

- Инструкции по подключению фронтальных, центральных, панорамных динамиков и сабвуфера к этому устройству см. в разделе “Стандартное подключение динамиков” (🔧 стр. 26).

[Подключение фронтального высокочастотного динамика]

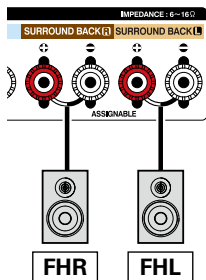

- При использовании такой схемы подключения установите параметр “Режим назначения” на значение “Фронт Выс” (🔧 стр.150).

[Подключение фронтального динамика В]

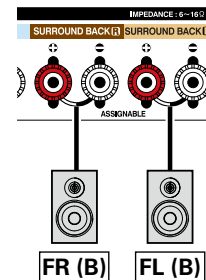

- При использовании такой схемы подключения установите параметр “Режим назначения” на значение “Фронт В” (🔧 стр.150).



■ Двухполосное соединение

Некоторые колонки можно подключить к усилителю с помощью двух отдельных усиленных подключений на каждую колонку. Выход одного канала усилителя подключен к басовому драйверу колонки, в то время как другой усилитель регулирует преобразователи верхних диапазонов (твитер или, в некоторых, случаях средние частоты и твитер). У данного подключения один канал усилителя, управляющий половиной двухполосной колонки, что позволяет избежать электрических помех между драйверами басов и высоких частот и каналами задающего усилителя. вы можете назначить 4 канала усиления, чтобы подключить одну пару двухполосных колонок. Двухполосные колонки всегда имеют два комплекта пар входных разъемов: один для низких частот и один для высоких частот. Если вы не уверены, действительно ли у вас двухполосные колонки, обратитесь к прилагаемому руководству пользователя.

- Инструкции по подключению к данному устройству центрального динамика, динамика объемного звучания и сабвуфера см. в разделе “Стандартное подключение динамиков” (стр. 26).

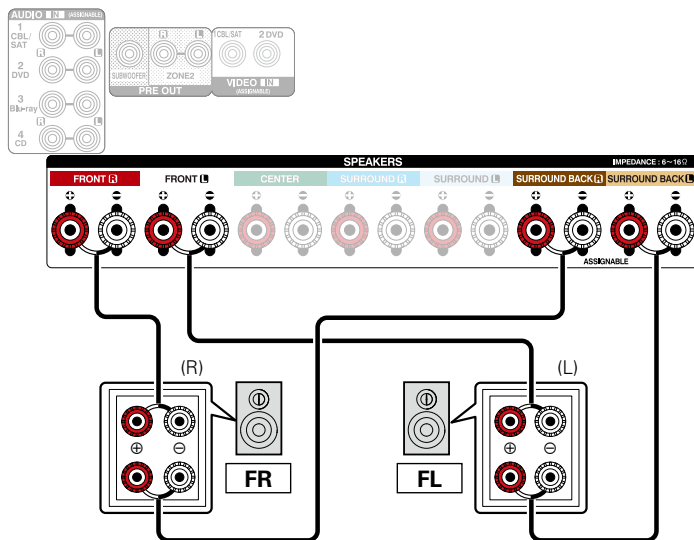

- При использовании такой схемы подключения установите параметр “Режим назначения” на значение “Би-ампинг” (стр.150).

ПРИМЕЧАНИЕ

- Выполняя двухполосное подключение, убедитесь, что извлекли замыкающую пластину или провод, расположенный между ВЧ и НЧ разъемами громкоговорителя.



Подсоединение телевизора

Подключите телевизор к данному устройству, чтобы вывести входящий видеосигнал на телевизор. Данное устройство может использоваться также для прослушивания звука с телевизора.

Функция ARC позволяет выводить телевизионный аудиосигнал на данном устройстве через кабель HDMI.

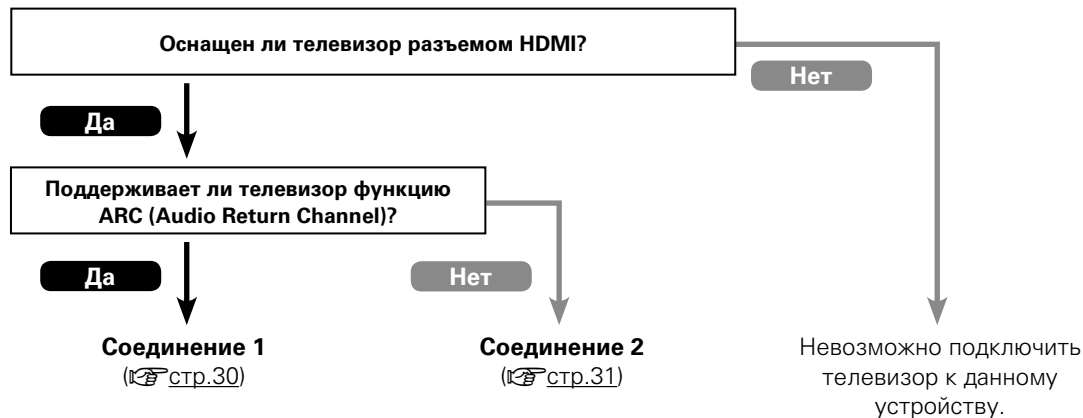

Соединение 1 : Телевизор оборудован разъемом HDMI и поддерживает функцию ARC (Audio Return Channel)

Для подключения к данному устройству телевизора, совместимого с режимом ARC, используйте кабель HDMI.

При использовании телевизора с поддержкой режима ARC установите параметр "Управление HDMI" ([стр.133](#)) на значение "Вкл".

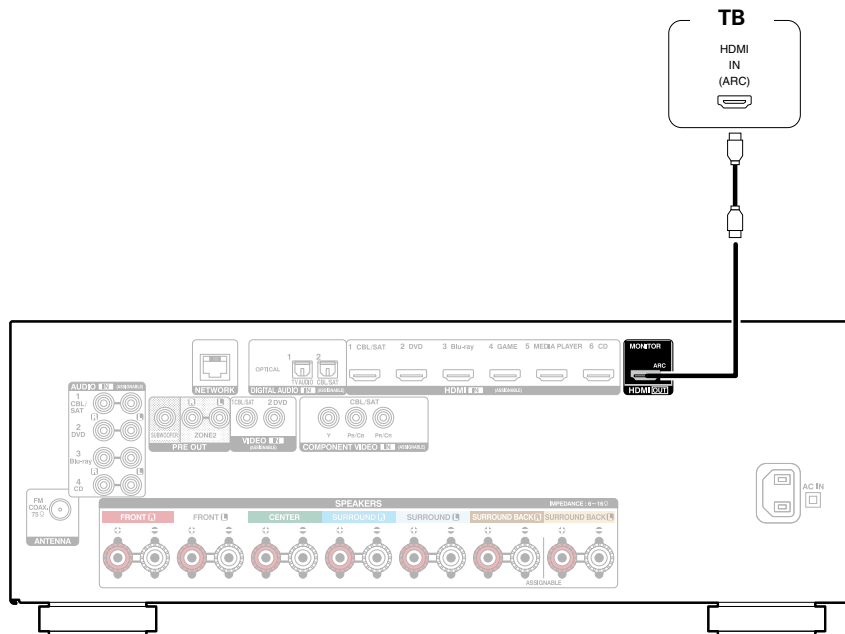

Соединение 2 : Телевизор имеет разъем HDMI

Используйте для подключения телевизора к данному устройству кабель HDMI.
Для прослушивания звука с телевизора соедините оба устройства оптическим кабелем.

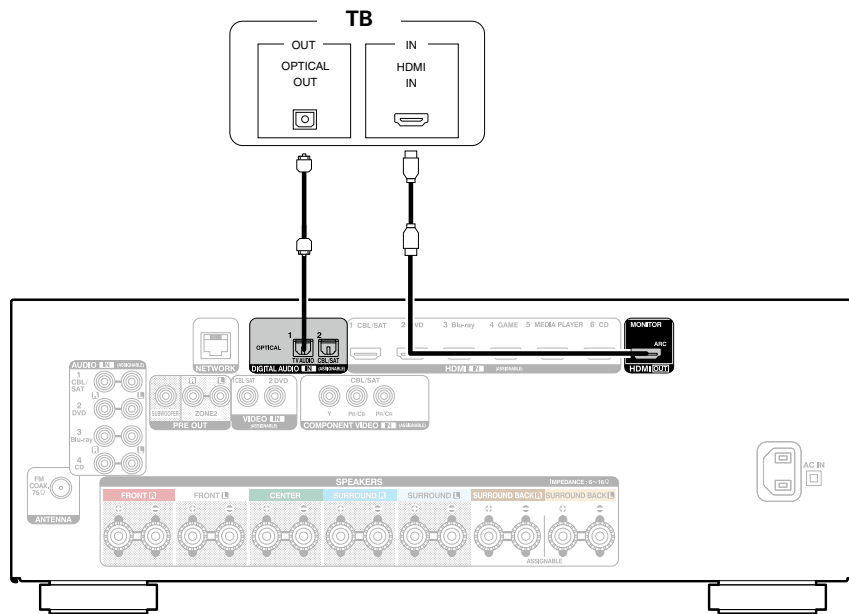

- Чтобы вывести аудиосигналы, поступающие из входного разъема HDMI на телевизор, подключенный через HDMI, установите для “HDMI Audio-Выход” (стр. 132) параметр “TV”.





Подключение проигрывателя

Данное устройство оснащено тремя типами входных разъемов (HDMI, компонентное видео и композитное видео) и одним типом разъемов видеовыхода (HDMI).

Используйте входные разъемы, соответствующие параметрам подключаемого устройства.

Если прибор, подключенный к этому устройству оборудован разъемом HDMI, рекомендуется использовать подключение HDMI.

Для передачи аудио- и видеосигналов через разъем HDMI требуется только кабель HDMI.

- Подсоединение декодера телеканалов (спутникового тюнера/кабельного телевидения) ( [стр.33](#))
- Подключение DVD-проигрывателя ( [стр.34](#))
- Подключение видеокамеры или другого устройства ( [стр.35](#))



- Подключите к входным разъемам данного устройства другие устройства, как предписано маркировкой на входных разъемах источников аудио-/видеосигнала.
- Это устройство может изменить источник сигнала, назначенный для разъемов HDMI IN, DIGITAL AUDIO IN, COMPONENT VIDEO IN, VIDEO IN и AUDIO IN.
Как изменить источник сигнала, назначенный для разъемов ( [стр. 137](#) "Назначение входа").



Подсоединение декодера телеканалов (спутникового тюнера/кабельного телевидения)

В инструкции ниже описано подключение спутникового тюнера/декодера кабельного ТВ. Используйте входные разъемы, соответствующие параметрам подключаемого устройства.

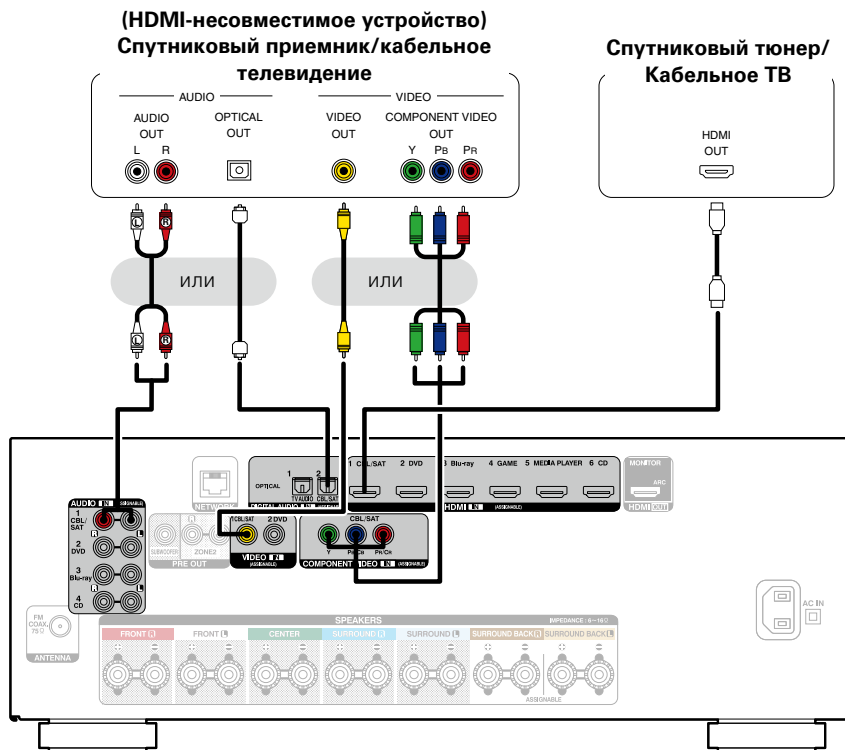

Подключение DVD-проигрывателя

В инструкции ниже описано подключение DVD-проигрывателя. Используйте входные разъемы, соответствующие параметрам подключаемого устройства.

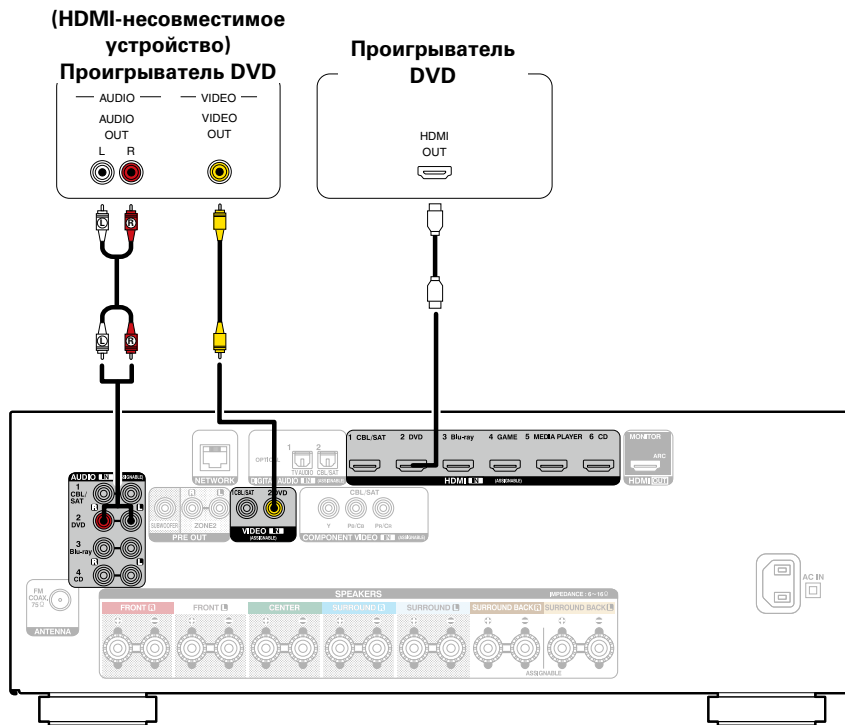

Подключение видеочамеры или другого устройства

В инструкции ниже описано подключение видеочамеры.

Подключите к данному устройству воспроизводящее устройство, например, цифровую видеочамеру или игровую приставку.

Цифровая видеочамера

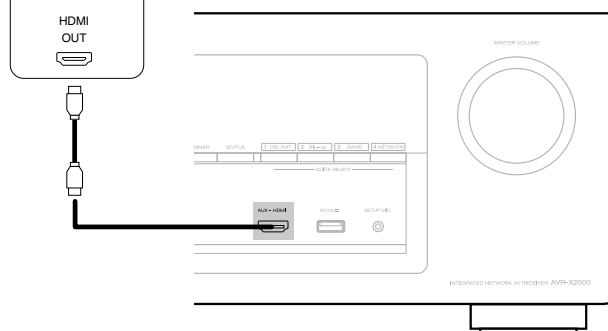

Подключение iPod или запоминающего устройства USB в порт USB

Для подсоединения iPod к данному устройству воспользуйтесь кабелем-адаптером USB, который поставлялся в комплекте с iPod. Инструкции по эксплуатации см. в разделе “Воспроизведение с iPod” (стр. 44) или в разделе “Воспроизведение запоминающего устройства USB” (стр. 48).

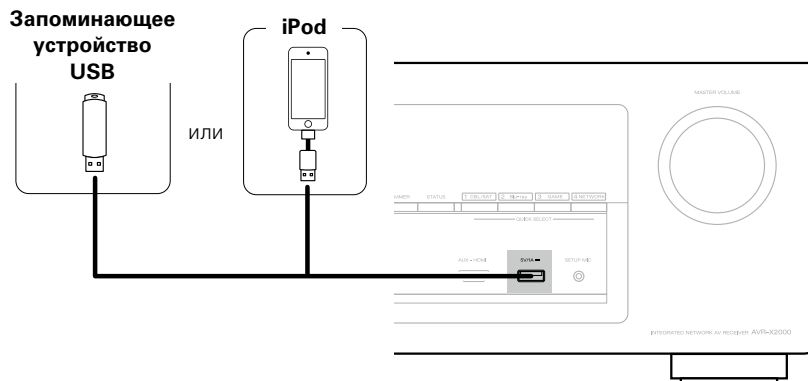

- Компания Denon не гарантирует, что все запоминающие устройства USB будут работать или получать электропитание. При использовании портативного жесткого диска с USB-соединением, который поставлялся в комплекте с блоком питания, используйте блок питания из комплекта.

ПРИМЕЧАНИЕ

- Запоминающие устройства USB не будут работать через USB концентратор.
- Данное устройство не поддерживает подключение к компьютеру с помощью кабеля USB через USB порт на устройстве.
- Запрещается пользоваться кабельными удлинителями при подсоединении запоминающих устройств USB. Это может привести к созданию радиопомех для другой аппаратуры.



■ Поддерживаемые модели iPod/iPhone

• iPod classic



iPod classic
80GB



iPod classic
160GB (2007)



iPod classic
160GB (2009)

• iPod nano



iPod nano
3rd generation
(video)
4GB 8GB



iPod nano
4th generation (video)
8GB 16GB



iPod nano
5th generation (video camera)
8GB 16GB



iPod nano
6th generation
8GB 16GB



iPod nano
7th generation
16GB

• iPod touch



iPod touch
1st generation
8GB 16GB 32GB



iPod touch
2nd generation
8GB 16GB 32GB



iPod touch
3rd generation
32GB 64GB



iPod touch
4th generation
8GB 32GB 64GB



iPod touch
5th generation
32GB 64GB

• iPhone



iPhone
4GB 8GB 16GB



iPhone 3G
8GB 16GB



iPhone 3GS
8GB 16GB 32GB



iPhone 4
8GB 16GB 32GB



iPhone 4S
16GB 32GB 64GB



iPhone 5
16GB 32GB 64GB



Подключение антенны FM

После подключения антенны и приема сигнала радиовещания (см. стр. 52 “Прослушивание FM-радиостанций”) закрепите антенну клейкой лентой в положении, которое обеспечивает минимальный уровень шумов.

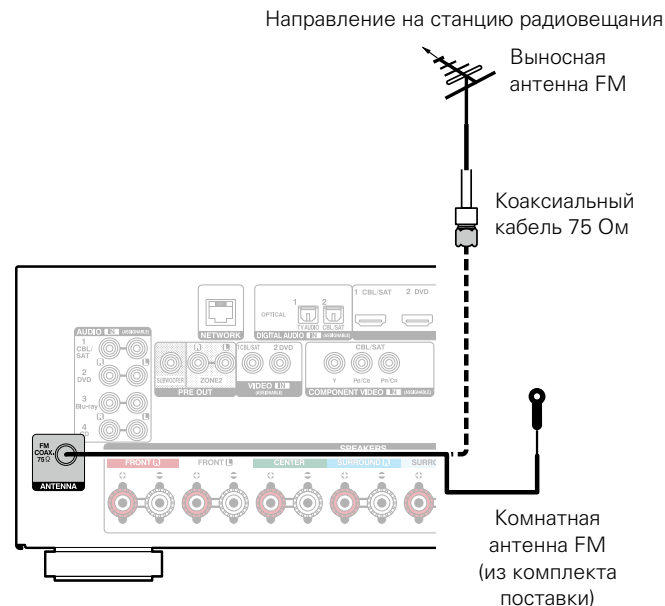

ПРИМЕЧАНИЕ

- Не подсоединяйте две FM-антенны одновременно.
- При невозможности приема качественного вещательного сигнала рекомендуется установка выносной антенны. Подробности можно выяснить в розничном магазине, где было приобретено устройство.



Подключение к домашней сети (LAN)

Для прослушивания различных записей, можно подключить данное устройство к домашней сети (LAN) в соответствии с приведенными ниже указаниями.

- Воспроизведение звука по сети из таких источников, как интернет-радио или ваш медиасервер
- Воспроизведение музыкального контента через онлайн-службы
- Использование функции Apple AirPlay
- Управление устройством по сети
- Обновление системного программного обеспечения



- При использовании данного устройства имеется возможность задействования режимов DHCP и автоматического назначения адресов (Auto IP), обеспечивающих автоматическую настройку сети.
- При использовании подключения данного устройства к сети без использования режима DHCP следует настроить параметры IP-адреса и т. п. в разделе "Сеть" (см. стр. 156).

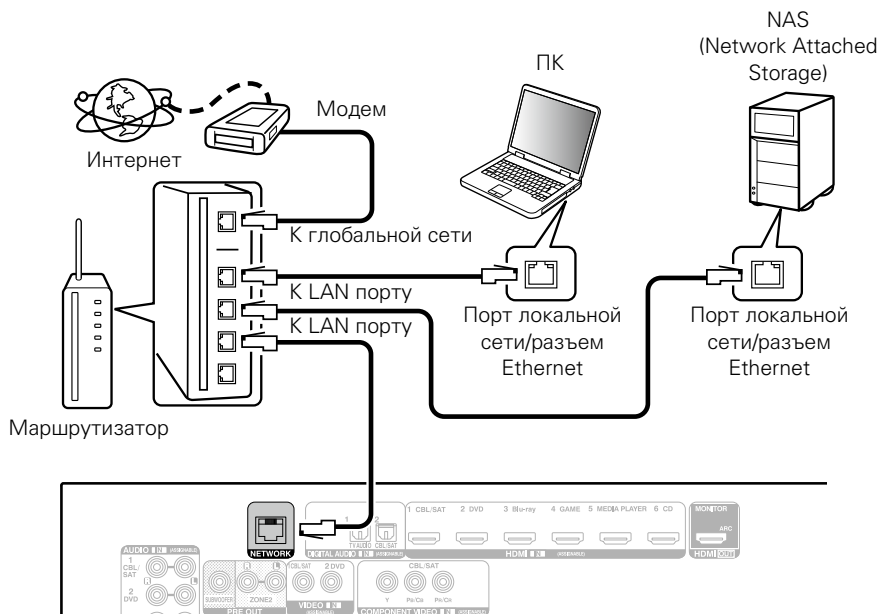

По вопросам подключения к интернету обращайтесь к провайдеру интернета или в компьютерный магазин.





• При совместном использовании с данным устройством мы рекомендуем Вам воспользоваться маршрутизатором, обладающим следующими возможностями:

- Встроенный сервер DHCP

Эта возможность позволяет автоматически распределять IP адреса в локальной сети.

- Встроенный коммутатор 100BASE-TX

При подключении нескольких устройств рекомендуется концентратор-коммутатор со скоростью 100 Мбит/с или выше.

• Используйте только экранированные сетевые кабели STP или ScTP, имеющиеся в свободной продаже в магазинах электроники (рекомендуется CAT-5 или более высокая категория).

• Рекомендуется использовать обычный экранированный кабель LAN. Если используется кабель квартирного типа или неэкранированный кабель, электромагнитный шум может оказывать влияние на другие устройства.

ПРИМЕЧАНИЕ

• Типы маршрутизаторов, которыми можно пользоваться, зависят от требований провайдера интернета. Дополнительные сведения можно получить у интернет-провайдера или у консультантов в магазине электроники.

• Данное устройство несовместимо с протоколом PPPoE. В случае наличия договора с провайдером интернета относительно линии, работающей по протоколу PPPoE, необходим совместимый с PPPoE маршрутизатор.

• Запрещается подключать разъем NETWORK непосредственно к порту LAN/Ethernet компьютера.

Подключение кабеля питания

После подключения всех компонентов, включите устройство в розетку.

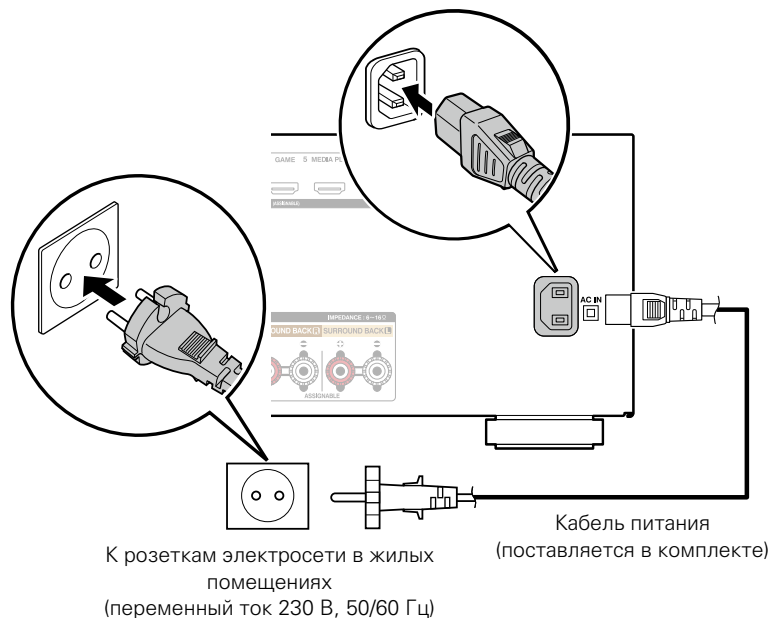

Воспроизведение

Включение питания (🔊 стр. 42)

Выбор источника входного сигнала (🔊 стр. 42)

Регулировка общего уровня громкости (🔊 стр. 43)

Временное отключение звука (🔊 стр. 43)

Воспроизведение с помощью проигрывателя дисков DVD/Blu-ray (🔊 стр. 43)

Воспроизведение с iPod (🔊 стр. 44)

Воспроизведение запоминающего устройства USB (🔊 стр. 48)

Прослушивание FM-радиостанций (🔊 стр. 51)

Прослушивание интернет-радио (🔊 стр. 60)

Воспроизведение файлов с компьютера и NAS (🔊 стр. 64)

Прослушивание Last.fm (🔊 стр. 68)

Просмотр фотоснимков, размещенных на сайте Flickr (🔊 стр. 73)

Прослушивание Spotify (🔊 стр. 77)

Кнопка добавить к FAVORITE STATION (🔊 стр. 81)

Функция AirPlay (🔊 стр. 83)

Вспомогательные функции (🔊 стр. 86)

Выбор режима звука (🔊 стр. 94)

Режим управления HDMI (🔊 стр. 105)

Режим автоматического отключения (🔊 стр. 106)

Режим быстрого выбора (🔊 стр. 107)

Режим веб-управления (🔊 стр. 108)

Воспроизведение в ZONE2 (Отдельное помещение) (🔊 стр. 110)



Базовая эксплуатация

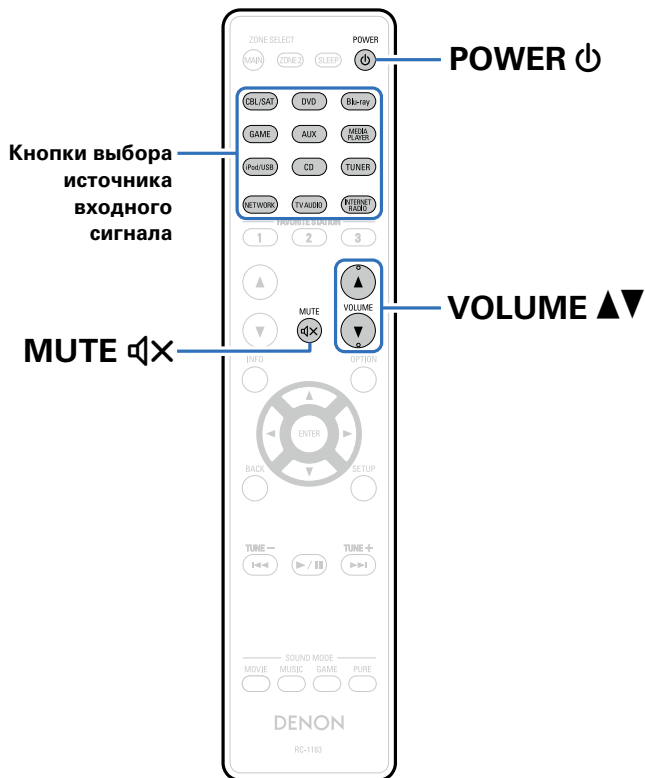

Включение питания

1 Нажмите кнопку **POWER** , чтобы включить устройство.



- Также можно переключить питание в режим ожидания, нажав кнопку  на основном блоке.

Выбор источника входного сигнала

1 Нажмите кнопку выбора источника входного сигнала для воспроизведения.

Нужный источник входного сигнала можно выбрать непосредственно.



- Источник входного сигнала также можно выбрать, повернув ручку управления SOURCE SELECT на основном блоке.



Регулировка общего уровня громкости

1 Используйте кнопку VOLUME ▲▼ для регулировки уровня громкости.

- Диапазон регулировки отличается в зависимости от входного сигнала и настройки уровня канала.





- Громкость также можно настроить, повернув регулятор MASTER VOLUME на основном блоке.

Временное отключение звука

1 Нажмите кнопку MUTE .

- На дисплей загорается индикатор "MUTE".
- После этого на экране телевизора появляется индикатор .



- Громкость звука снижается до уровня, заданного значением параметра "Уровень мутирования" ( стр. 161).
- Для отмены нажмите кнопку MUTE  еще раз. Кроме того, отключение звука можно отменить, повернув регулятор общего уровня громкости.

Воспроизведение с помощью проигрывателя дисков DVD/Blu-ray

Ниже описывается порядок воспроизведения при помощи DVD-проигрывателя или проигрывателя Blu-ray Disc.

1 Подготовьтесь к воспроизведению.

- ① Включите телевизор, сабвуфер и проигрыватель.
- ② Переключите вход телевизора на данное устройство.

2 Нажмите кнопку POWER , чтобы включить устройство.

3 Нажмите кнопку DVD или Blu-ray, чтобы переключить источник входного сигнала, используемый для проигрывателя.

4 Запустите воспроизведение DVD-проигрывателя или проигрывателя дисков Blu-ray.



Воспроизведение с iPod

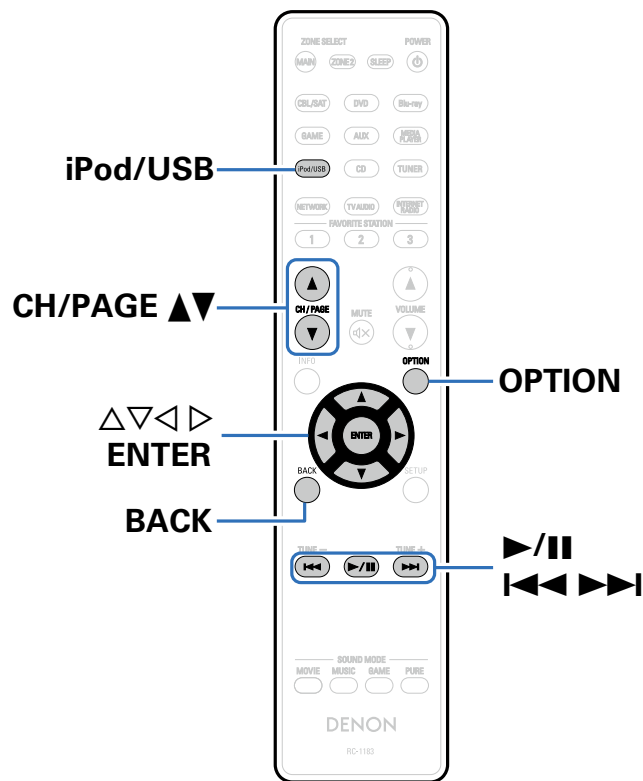

- Можно использовать кабель USB, который идет в комплекте с iPod для подключения iPod к порту USB данного устройства и прослушивания музыки, хранящейся в iPod.
- Сведения о моделях iPod, поддерживаемых данным устройством, см. в разделе "Поддерживаемые модели iPod/iPhone" (стр. 37).



Прослушивание музыки с iPod

- 1 Подсоедините iPod к порту USB (👉 стр.36).**
- 2 Нажмите кнопку iPod/USB, чтобы переключить источник входного сигнала на “iPod/USB”.**
На дисплей устройства выводится надпись “Browse From iPod”.
 - На телеэкране ничего не отображается.
- 3 Вы можете видеть экран iPod и непосредственно управлять iPod, воспроизводя с него музыку.**



- Функция “обозревателя iPod” имеет два режима: “С iPod” и “На экране”. По умолчанию установлен режим “С iPod”, в котором можно непосредственно управлять самим устройством iPod и видеть, что происходит на его экране.
- Подробную информацию по изменению “На экране”, в котором отображаемая на iPod информация выводится на экран телевизора, см. в разделе “Настройки режима обзора iPod” (👉 стр. 46).

ПРИМЕЧАНИЕ

- В зависимости от типа iPod и версии программного обеспечения некоторые возможности могут оказаться недоступными.
- Обратите внимание, что компания Denon не несет никакой ответственности за возникновение каких-либо неполадок, связанных с данными в iPod, при совместном использовании iPod и данного устройства.

■ Воспроизведение через AirPlay (👉 стр.83)

■ Функции, доступные с помощью кнопки OPTION

- Настройки режима обзора iPod (👉 стр. 46)
- Воспроизведение музыки в режиме Все зоны стерео (Все Зоны Стерео) (👉 стр. 93)



Настройки режима обзора iPod

В этом режиме различные списки и экраны, воспроизводимые на iPod, отображаются на экране телевизора.

В этом разделе описываются шаги, необходимые для воспроизведения композиций с iPod в режиме “На экране”.

1 Если выбран источник входного сигнала “iPod/USB”, нажмите OPTION.

Выводится меню действий.

2 Выберите команду “обозревателя iPod” и нажмите кнопку ENTER.

Отобразится меню “обозревателя iPod”.

3 С помощью кнопок ◀ ▶ выберите пункт “На экране”, а затем нажмите кнопку ENTER.

- Ниже перечислены функции, доступные в режимах “На экране” и “С iPod”.

обозревателя iPod		С iPod	На экране
Воспроизводимые файлы	Музыкальный файл	✓	✓
	Видеофайл	*	
Активные кнопки	Пульт ДУ (данного устройства)	✓	✓
	iPod	✓	

* Воспроизводится только звук.

4 С помощью кнопок Δ ▽ выберите сервер, на котором хранится файл для воспроизведения, и нажмите кнопку ENTER.

Начнется воспроизведение.

Кнопки управления

Функции



Воспроизведение / пауза



Воспроизвести предыдущую дорожку/
воспроизвести следующую дорожку

(Нажать и удерживать)
Перемотка назад/перемотка вперед

ENTER

Воспроизведение / пауза

(Нажать и удерживать)
Остановка



Воспроизвести предыдущую дорожку/
воспроизвести следующую дорожку

(Нажать и удерживать)
Перемотка назад/перемотка вперед

CH/PAGE ▲▼

Перейти к предыдущей/следующей
странице списка



- Дисплей переключает отображение названия трека, имени исполнителя, названия альбома и т. д. при каждом нажатии кнопки STATUS на главном устройстве во время воспроизведения, если “Режим просмотра iPod” отображается в режиме “Экранного меню”.
- Отображаются латинские буквы, цифры и некоторые символы. Несовместимые символы отображаются в виде “.” (точки).

■ Функции, доступные с помощью кнопки OPTION

- Повторное воспроизведение (Повторение) (🔁 стр.87)
- Воспроизведение треков в случайном порядке (Случайный) (🎲 стр.87)
- Воспроизведение музыки в режиме Все зоны стерео (Все Зоны Стерео) (🔊 стр.93)



Повторное воспроизведение

- 1** Нажмите **OPTION** в режиме “обозревателя iPod”, установленном на “На экране”.
Выводится меню действий.
- 2** С помощью кнопки $\Delta \nabla$ выберите пункт “Повторение”, а затем нажмите кнопку **ENTER**.
- 3** С помощью кнопок $\triangleleft \triangleright$ выберите режим повторного воспроизведения.

Выкл. (По умолчанию): Режим повторного воспроизведения выключен.

Один : Включено повторное воспроизведение файла.

Все : Включено повторное воспроизведение файлов в папке.
- 4** Нажмите кнопку **ENTER**.
На дисплее снова отображается меню экрана воспроизведения.

Воспроизведение треков в случайном порядке

- 1** Нажмите **OPTION** в режиме “обозревателя iPod”, установленном на “На экране”.
Выводится меню действий.
 - 2** С помощью кнопки $\Delta \nabla$ выберите пункт “Случайный”, а затем нажмите кнопку **ENTER**.
 - 3** С помощью кнопок $\triangleleft \triangleright$ выберите режим воспроизведения в случайном порядке.

Выкл. (По умолчанию): Воспроизведение в случайном порядке отключено.

Вкл. : Воспроизведение всех треков в текущей папке в случайном порядке.
 - 4** Нажмите кнопку **ENTER**.
На дисплее снова отображается меню экрана воспроизведения.
- 
- Когда воспроизведение какого-либо трека завершается, в режиме случайного воспроизведения из той же папки случайно выбирается следующий трек. Таким образом, вы можете услышать один и тот же трек более одного раза во время воспроизведения в случайном порядке.



Воспроизведение запоминающего устройства USB

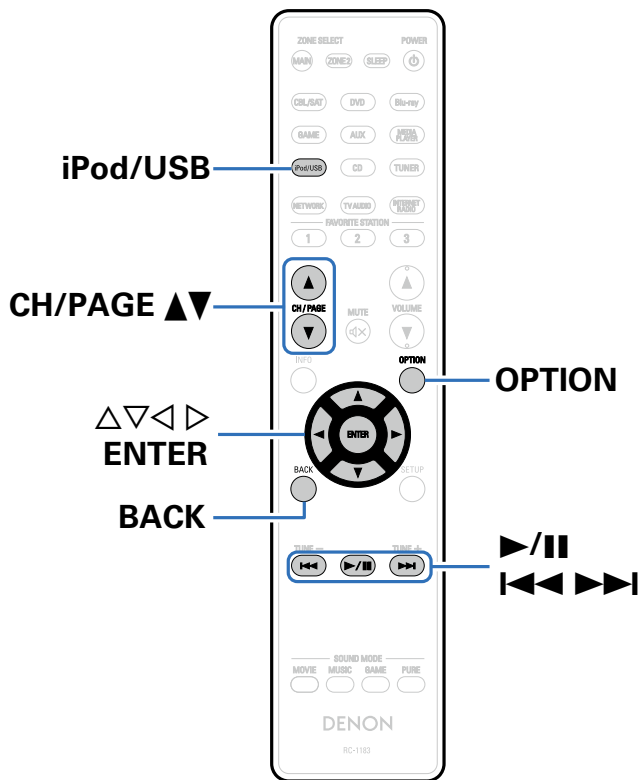

- Воспроизведение музыкальных файлов и просмотр изображений (JPEG), сохраненных на запоминающем устройстве USB.
- На данном устройстве возможно только воспроизведение запоминающих устройств USB, соответствующих классу запоминающих устройств большой емкости и стандарту MTP (Media Transfer Protocol — протокол перезаписи сменных носителей данных).
- Данное устройство совместимо с запоминающими устройствами USB формата “FAT16” или “FAT32”.
- Данное устройство может проигрывать файлы следующих типов.
 - **WMA** (Windows Media Audio)
 - **MP3** (MPEG-1 Audio Layer-3)
 - **WAV**
 - **MPEG-4 AAC**
 - **FLAC** (Free Lossless Audio Codec)
 - **JPEG**
 - **ALAC** (Apple Lossless Audio Codec)



Воспроизведение файлов с запоминающих устройств USB

- 1 Подсоедините запоминающее устройство USB к порту USB (см. стр.36).
- 2 Нажмите кнопку iPod/USB, чтобы переключить источник входного сигнала на “iPod/USB”.



- 3 С помощью кнопок \triangle ∇ \triangleright выберите сервер, на котором хранится файл для воспроизведения, и нажмите кнопку ENTER. Начнется воспроизведение.

Кнопки управления

Функции

\triangleright /	Воспроизведение / пауза
\ll \triangleright	Воспроизвести предыдущую дорожку/ воспроизвести следующую дорожку (Нажать и удерживать) Перемотка назад/перемотка вперед*
ENTER	Воспроизведение / пауза (Нажать и удерживать) Остановка
\triangle ∇	Воспроизвести предыдущую дорожку/ воспроизвести следующую дорожку (Нажать и удерживать) Перемотка назад/перемотка вперед*
CH/PAGE \triangle ∇	Перейти к предыдущей/следующей странице списка

* Эта функция доступна при воспроизведении файлов в формате MP3/WAV/AAC/FLAC.



- Если музыкальный файл MP3 содержит данные обложки альбома, она может выводиться на дисплей во время воспроизведения музыкальных файлов.
- Данное устройство воспроизводит файлы изображений (JPEG) в том порядке, в котором они хранятся в папке.







ПРИМЕЧАНИЕ

- Обратите внимание, что компания Denon не несет никакой ответственности за возникновение каких-либо неполадок, связанных с данными на запоминающем устройстве USB, при совместном использовании запоминающего устройства USB и данного устройства.



■ Функции, доступные с помощью кнопки

OPTION

- Повторное воспроизведение ( стр. 87)
- Воспроизведение треков в случайном порядке ( стр. 87)
- Поиск с помощью ключевых слов (Поиск текста) ( стр. 89)
- Прослушивание музыки на фоне понравившегося изображения (Слайдшоу) ( стр. 90)
- Установка интервала показа ( стр. 91)
- Настройка качества изображения для конкретной среды просмотра (Режим картинки) ( стр. 92)
- Воспроизведение музыки в режиме Все зоны стерео (Все Зоны Стерео) ( стр. 93)



Прослушивание FM-радиостанций

Дополнительные сведения о подключении антенны см. в разделе “Подключение антенны FM” (стр. 38).

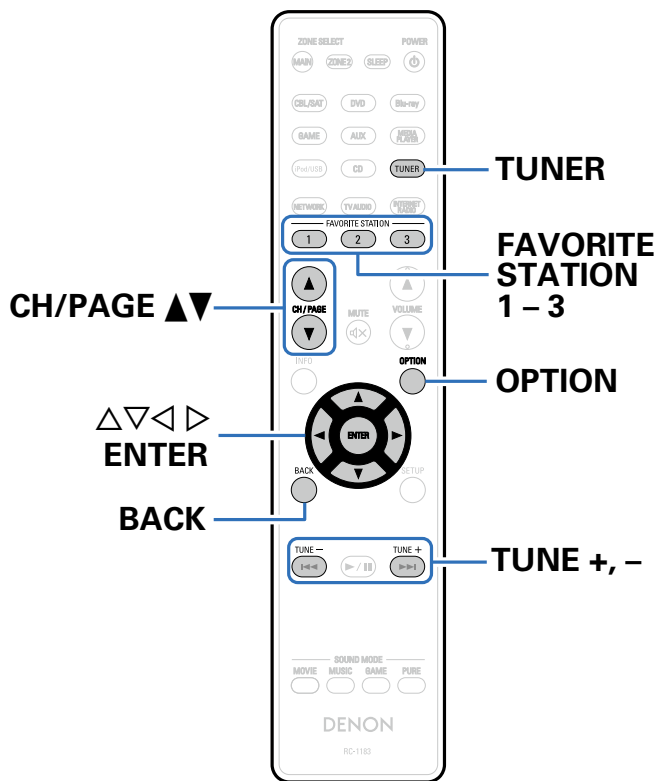

Прослушивание FM-радиостанций

- 1 Нажмите кнопку **TUNER**, чтобы переключить источник входного сигнала на **“TUNER”**.

【Экран телевизора】

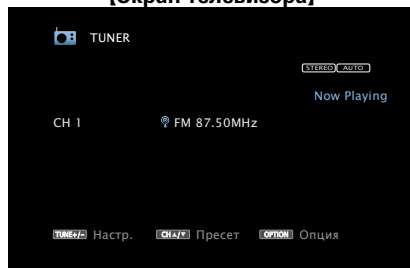

【Дисплей устройства】

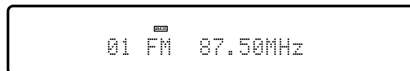

- 2 Нажмите кнопку **TUNE +** или **TUNE -**, чтобы выбрать понравившуюся радиостанцию.

Поиск радиостанций производится до тех пор, пока не будет найдена доступная радиостанция. При обнаружении радиостанции поиск автоматически останавливается и производится настройка на волну радиостанции.



- Режимы приема FM радиопередач включают в себя режим **“Авто”**, в котором поиск доступных радиостанций происходит автоматически, и режим **“Руч. настр.”**, который позволяет вручную настроить частоты с помощью кнопок. Настройка по умолчанию — **“Авто”**. Также можно использовать режим **“Прямая настройка”**, чтобы сразу указать частоту радиостанции. Режим **“Авто”** не позволяет настраивать прием радиостанций при плохом качестве сигнала. В таких случаях, используйте для настройки режимы **“Руч. настр.”** или **“Прямая настройка”**.

Кнопки управления	Функции
TUNE +, -	Настройка (вверх/вниз)
CH/PAGE ▲▼	Выбор предустановленного канала
FAVORITE STATION 1 – 3	Вызов FAVORITE STATION (Нажать и удерживать) Регистрация FAVORITE STATION



■ Кнопка добавить к FAVORITE STATION (☞ стр.81)

■ Функции, доступные с помощью кнопки OPTION

- Ввод частоты при настройке на радиостанцию (Прямая настройка) (☞ стр. 53)
- Поиск RDS (☞ стр. 54)
- ПоискPTY (☞ стр. 54)
- Поиск TP (☞ стр. 55)
- Радиотекст (☞ стр. 56)
- Изменение режима поиска радиостанций (Режим настройки) (☞ стр. 56)
- Добавление текущей радиостанции (Предустановка памяти) (☞ стр. 57)
- Настройка радиостанций и их автоматическое добавление (Автоустановка) (☞ стр. 58)
- Укажите название добавляемой радиостанции (Имя установки) (☞ стр. 58)
- Пропуск добавленных радиостанций (Пропуск установки) (☞ стр. 59)
- Воспроизведение музыки в режиме Все зоны стерео (Все Зоны Стерео) (☞ стр. 93)

Ввод частоты при настройке на радиостанцию (Прямая настройка)

Можно непосредственно ввести частоту приема для настройки на нее.

- 1 Если выбран источник входного сигнала “TUNER”, нажмите кнопку OPTION.**
Выводится меню действий.
- 2 С помощью кнопки Δ / ∇ выберите пункт “Прямая настройка”, а затем нажмите кнопку ENTER.**
На экране отображается меню ввода частоты.
- 3 С помощью кнопок Δ / ∇ выберите число и нажмите кнопку \triangleright .**
 - При нажатии кнопки \triangleleft цифры, введенные непосредственно перед этим, стираются.
- 4 Повторите шаг 3 и введите частоту понравившейся радиостанции.**
- 5 По завершении ввода нажмите кнопку ENTER.**
Выполняется настройка на предварительно заданную частоту.



Поиск RDS

RDS — это радиовещательный сервис, который позволяет радиостанции передавать дополнительную информацию вместе с обычным сигналом радиовещательной программы.

Данный режим предназначен для настройки на FM радиостанции, предоставляющие сервис RDS.

Следует иметь в виду, что режим RDS работает только при приеме станций, поддерживающих передачу RDS.

1 Если выбран источник входного сигнала “TUNER”, нажмите кнопку OPTION.

Выводится меню действий.

2 С помощью кнопки Δ / ∇ выберите пункт “Поиск RDS”, а затем нажмите кнопку ENTER.

3 Нажмите кнопку ENTER.

Поиск радиостанций RDS начинается автоматически.



- Нажав \triangleleft / \triangleright в течение 5 секунд после вывода на дисплей имени радиостанции, можно запустить поиск другой радиостанции.

ПоискPTY

Данный режим предназначен для поиска радиостанций RDS, передающих программу заданного типа (PTY).

PTY идентифицирует тип программы RDS.

Типы программ и индикация дисплея приведены ниже:

NEWS	Новости
AFFAIRS	Хроника
INFO	Информация
SPORT	Спорт
EDUCATE	Образование
DRAMA	Театр
CULTURE	Культура
SCIENCE	Наука
VARIED	Разное
POP M	Поп-музыка
ROCK M	Рок-музыка
EASY M	Легкая музыка
LIGHT M	Легкая классика
CLASSICS	Серьезная классика
OTHER M	Другая музыка

WEATHER	Погода
FINANCE	Финансы
CHILDREN	Детские
SOCIAL	Общественные
RELIGION	Религия
PHONE IN	Прямой эфир
TRAVEL	Путешествия
LEISURE	Досуг
JAZZ	Джаз
COUNTRY	Кантри
NATION M	Музыка народов мира
OLDIES	Музыка ретро
FOLK M	Народная музыка
DOCUMENT	Репортажи



1 Если выбран источник входного сигнала "TUNER", нажмите кнопку OPTION.

Выводится меню действий.

2 С помощью кнопки $\Delta\nabla$ выберите пункт "ПоискPTY" и нажмите кнопку ENTER.**3 С помощью кнопок $\Delta\nabla$ выберите тип программы.****4 Нажмите кнопку ENTER.**

ПоискPTY начинается автоматически.



- Нажав $\triangleleft \triangleright$ в течение 5 секунд после вывода на дисплей имени радиостанции, можно запустить поиск другой радиостанции.

Поиск TP

Режим TP идентифицирует программы, которые передают дорожные сообщения.

Это позволяет Вам с легкостью выяснить последние данные о дорожной обстановке в зоне Вашего пребывания, прежде чем выйти из дома.

Данный режим предназначен для поиска радиостанций RDS, передающих дорожную программу (радиостанций TP).

1 Если выбран источник входного сигнала "TUNER", нажмите кнопку OPTION.

Выводится меню действий.

2 С помощью кнопки $\Delta\nabla$ выберите пункт "Поиск TP" и нажмите кнопку ENTER.**3 Нажмите кнопку ENTER.**

Поиск TP начинается автоматически.



- Нажав $\triangleleft \triangleright$ в течение 5 секунд после вывода на дисплей имени радиостанции, можно запустить поиск другой радиостанции.



Радиотекст

RT позволяет станциям RDS отправлять текстовые сообщения, которые появляются на дисплее.

При приеме данных радиотекста на дисплей выводится индикатор “Радиотекст”.

- 1 Если выбран источник входного сигнала “TUNER”, нажмите кнопку OPTION.**
Выводится меню действий.
- 2 С помощью кнопки Δ / ∇ выберите пункт “Радиотекст” и нажмите кнопку ENTER.**
- 3 С помощью кнопок \triangleleft / \triangleright выберите пункт “Вкл.” и нажмите кнопку ENTER.**
 - При приеме вещания радиостанции RDS отображаются передаваемые ей текстовые данные.
 - Если прием текстовых данных отсутствует, выводится сообщение “NO TEXT DATA”.

Изменение режима поиска радиостанций (Режим настройки)

Можно переключить режим на поиск только FM радиовещания. Если в режиме “Авто” нельзя автоматически настроиться на радиостанцию, переключитесь в режим “Руч. настр.” и настройтесь на волну в ручном режиме.

- 1 Если выбран источник входного сигнала “TUNER”, нажмите кнопку OPTION.**
Выводится меню действий.
- 2 С помощью кнопок Δ / ∇ выберите пункт “Режим настройки”, а затем нажмите кнопку ENTER.**
- 3 С помощью кнопок \triangleleft / \triangleright выберите режим поиска, а затем нажмите кнопку ENTER.**

Авто : Автоматический поиск доступных радиостанций и автоматическая настройка.

Руч. настр. : Нажимайте кнопку для перехода к следующей частоте.

Прослушивание предустановленной радиостанции

- 1 Нажмите кнопку CH/PAGE \blacktriangle / \blacktriangledown , чтобы выбрать нужный предустановленный канал.**



- Предустановленную станцию также можно выбрать, нажав TUNER PRESET CH + или TUNER PRESET CH – на основном блоке.



Добавление текущей радиостанции (Предустановка памяти)

Ваши любимые радиостанции можно сохранить в виде предустановленных настроек — так, чтобы было можно настраиваться на них с легкостью. Можно задать предварительную настройку для до 56 радиостанций.

- 1 Настройтесь на радиостанцию, которую желаете записать в предустановленные настройки (☞ стр. 52 “Прослушивание FM-радиостанций”).**
- 2 Нажмите кнопку OPTION.**
Выводится меню действий.
- 3 С помощью кнопки $\Delta \nabla$ выберите пункт “Предустановка памяти”, а затем нажмите кнопку ENTER.**
На экране отображается список уже добавленных радиостанций.
- 4 С помощью кнопок $\Delta \nabla$ выберите станцию, которую хотите добавить, и нажмите кнопку ENTER.**
Текущая радиостанция будет добавлена в память.
 - Для записи предустановленных настроек на другие радиостанции повторяйте шаги с 1-го по 4-й.

Канал	Настройки по умолчанию
1 – 8	87,50 / 89,10 / 98,10 / 108,00 / 90,10 / 90,10 / 90,10 / 90,10 / 90,10 МГц
9 – 16	90,10 / 90,10 / 90,10 / 90,10 / 90,10 / 90,10 / 90,10 / 90,10 / 90,10 МГц
17 – 24	90,10 / 90,10 / 90,10 / 90,10 / 90,10 / 90,10 / 90,10 / 90,10 / 90,10 МГц
25 – 32	90,10 / 90,10 / 90,10 / 90,10 / 90,10 / 90,10 / 90,10 / 90,10 / 90,10 МГц
33 – 40	90,10 / 90,10 / 90,10 / 90,10 / 90,10 / 90,10 / 90,10 / 90,10 / 90,10 МГц
41 – 48	90,10 / 90,10 / 90,10 / 90,10 / 90,10 / 90,10 / 90,10 / 90,10 / 90,10 / 90,10 МГц
49 – 56	90,10 / 90,10 / 90,10 / 90,10 / 90,10 / 90,10 / 90,10 / 90,10 / 90,10 / 90,10 МГц



Настройка радиостанций и их автоматическое добавление (Автоустановка)

Возможна автоматическая установка не более 56 радиостанций.

- 1 Если выбран источник входного сигнала "TUNER", нажмите кнопку OPTION.**
Выводится меню действий.
- 2 С помощью кнопки $\Delta\nabla$ выберите пункт "Авто установок", а затем нажмите кнопку ENTER.**
- 3 Нажмите кнопку ENTER.**
Устройство начнет автоматический поиск станций и добавление их в память.
 - После завершения поиска, в течении 5 секунд будет отображаться сообщение "Выполнено", а затем экран меню настроек погаснет.



- Предустановка памяти завершена.

Укажите название добавляемой радиостанции (Имя установки)

Вы можете задать название для добавляемой радиостанции или изменить его.

Можно ввести до восьми символов.

- 1 Если выбран источник входного сигнала "TUNER", нажмите кнопку OPTION.**
Выводится меню действий.
- 2 С помощью кнопки $\Delta\nabla$ выберите пункт "Имя установки", а затем нажмите кнопку ENTER.**
Выводится меню ввода названия.
- 3 С помощью кнопок $\triangleleft \triangleright$ выберите группу, в которую входит станция, которой вы хотите дать название.**
- 4 С помощью кнопок $\Delta\nabla$ выберите радиостанцию, которой хотите дать название, и нажмите кнопку ENTER.**
- 5 С помощью кнопок $\Delta\nabla$ выберите картинку для названия, а затем нажмите кнопку ENTER.**
Выводится меню редактирования названия.
 - При выборе пункта "Уст.по умолч." устройство вернется к отображению частоты.
- 6 Введите символы и нажмите "OK".**
 - Сведения о вводе символов см. в разделе [стр. 121](#).



Пропуск добавленных радиостанций (Пропуск установки)

Можно заранее задать радиостанции или группы радиостанций, которые необходимо пропускать при поиске.

Настройка пропуска радиостанций может быть полезна, поскольку при поиске, будут отображаться только Ваши любимые радиостанции.

1 Если выбран источник входного сигнала "TUNER", нажмите кнопку OPTION.

Выводится меню действий.

2 С помощью кнопки $\Delta\nabla$ выберите пункт "Пропуск установки", а затем нажмите кнопку ENTER.

Выводится меню настройки пропуска радиостанций.

3 Чтобы настроить станции, которые нужно пропустить по группам

① С помощью кнопок $\triangleleft \triangleright$ выберите группу радиостанций, которую хотите пропустить.

② Нажмите кнопку \triangle выберите пункт "Set No. * - * to Skip", а затем нажмите кнопку ENTER.

Все радиостанции в выбранной группе "* - *" перестанут отображаться.

(* - номера выбираемых групп)

Чтобы отметить отдельные станции, которые нужно пропустить

① С помощью кнопок $\triangleleft \triangleright$ выберите группу радиостанций, которую хотите пропустить.

② С помощью кнопок $\Delta\nabla$ выберите радиостанцию, которую хотите пропустить.

③ С помощью кнопок $\triangleleft \triangleright$ выберите пункт "Пропуск".
Выбранная станция перестанет отображаться.

Отмена пропуска радиостанций

1 Пока отображается экран Preset Skip, с помощью кнопок $\triangleleft \triangleright$ выберите группу, в которой находится радиостанция, пропуск которой Вы хотите отменить.

2 С помощью кнопок $\Delta\nabla$ выберите радиостанцию, пропуск которой отменяется.

3 С помощью кнопок $\triangleleft \triangleright$ выберите пункт "Вкл.". Пропуск отменен.

ПРИМЕЧАНИЕ

- Отмена пропуска группы радиостанций невозможна.



Прослушивание интернет-радио

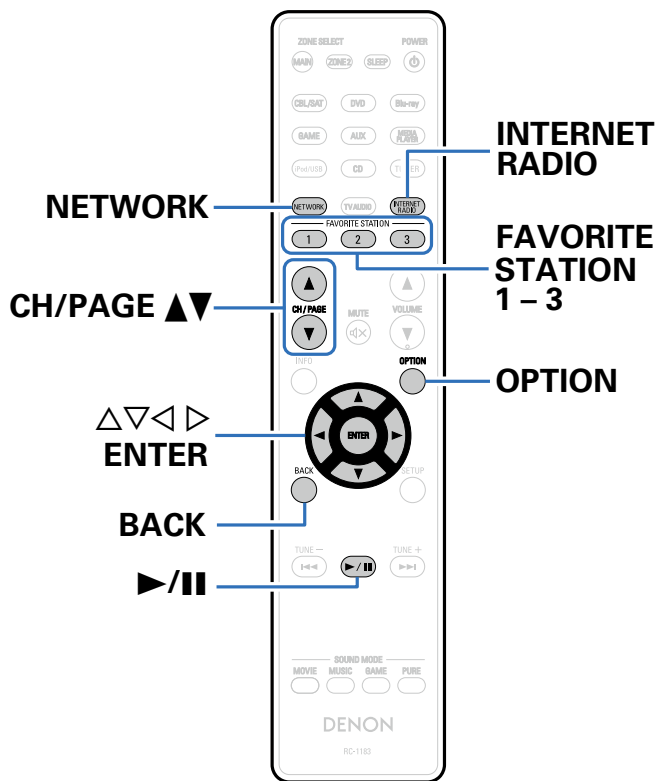

- Интернет-радио означает радиовещание, распространяемое посредством интернета. Возможен прием интернет-радиостанций со всего мира.
- Ниже указаны типы радиостанций и особенности воспроизведения, поддерживаемые устройством.
 - **WMA** (Windows Media Audio)
 - **MP3** (MPEG-1 Audio Layer-3)
 - **MPEG-4 AAC**



Прослушивание интернет-радио

- 1 **Подготовьтесь к воспроизведению.**
 - Проверьте сетевое окружение, а затем включите данное устройство (см. стр. 39 “Подключение к домашней сети (LAN)”).
- 2 **Нажмите кнопку NETWORK.**
 - Можно также нажать кнопку INTERNET RADIO, чтобы выбрать в качестве источника входного сигнала “Internet Radio”.
- 3 **С помощью кнопку $\triangle \nabla \triangleleft \triangleright$ выберите пункт “Internet Radio”, а затем нажмите кнопку ENTER.**

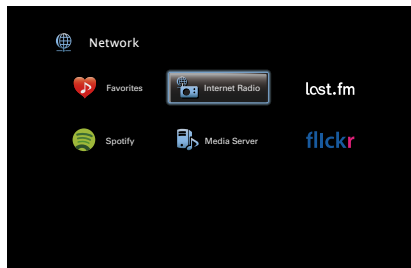

- 4 **С помощью кнопку $\triangle \nabla$ выберите элемент, который нужно проверить, и нажмите кнопку ENTER.**

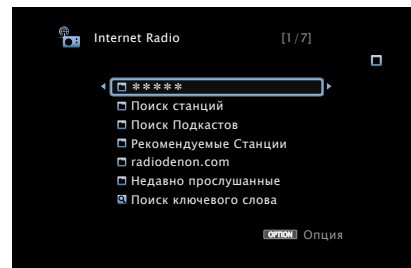

***** (название страны) :

- Показывает распространенные в стране интернет-радиостанции.

Поиск станций :

- Показывает все интернет-радиостанции, к которым может подключиться это устройство.

Поиск Подкастов :

- Показывает все интернет-радиостанции в подкасте, к которым может подключиться это устройство.

Рекомендуемые Станции :

- Показывает рекомендованные интернет-радиостанции.



radiodenon.com :

- Показывает интернет-радиостанции, добавленные в список предпочтений на vTuner. Подробнее о том, как добавлять в список предпочтений на vTuner см. раздел “Использование vTuner для добавления интернет-радиостанций в предпочтения” (стр. 63).

Недавно прослушанные :

- Отображение последних интернет-радиостанций в списке воспроизведения. В меню “Недавно прослушанные” возможно сохранение до 20 радиостанций.

Поиск ключевого слова :

- Показывает интернет-радиостанции, отобранные по ключевому слову. Сведения о вводе символов см. в разделе стр. 121.

5 С помощью кнопок $\Delta \nabla \triangleright$ выберите станцию, а затем нажмите кнопку ENTER.

Воспроизведение начнется, как только индикатор буферизации достигнет уровня “100%”.

Кнопки управления	Функции
\blacktriangleright /II	Воспроизведение/стоп
ENTER	(Нажать и удерживать) Остановка
CH/PAGE $\blacktriangle \nabla$	Перейти к предыдущей/следующей странице списка
FAVORITE STATION 1 – 3	Вызов FAVORITE STATION (Нажать и удерживать) Регистрация FAVORITE STATION
INTERNET RADIO	Последние прослушанные интернет- радиостанции



- Дисплей переключает отображение названий трека, радиостанции и т. д. при каждом нажатии кнопки STATUS на главном устройстве.
- Любые символы, отображение которых невозможно, заменяются знаком “.” (точка).

ПРИМЕЧАНИЕ

- Служба базы данных радиостанций может приостановить работу или быть недоступна по иным причинам без предварительного уведомления.

Воспроизведение последней принятой интернет-радиостанции

1 Нажмите кнопку INTERNET RADIO.

Источник сигнала переключается на “Internet Radio”, и начинается воспроизведение последней принятой радиостанции.



Использование vTuner для добавления интернет-радиостанций в предпочтения

В мире есть много интернет-радиостанций, и это устройство может к ним подключаться. Но процесс поиска интересных интернет-радиостанций может быть достаточно затруднительным, поскольку существует очень много станций. Для таких случаев воспользуйтесь vTuner, сайтом по поиску радиостанций в интернете, который специально рассчитан на это устройство. Для поиска интернет-радиостанций можно использовать ПК и добавлять их в предпочтения. Это устройство может воспроизводить радиостанции, добавленные в vTuner.

- 1 Проверьте MAC адрес устройства (☞ стр. 156 “Информация”).**
 - MAC адрес необходим для создания учетной записи на vTuner.
- 2 С помощью компьютера посетите сайт vTuner, расположенный по адресу (<http://www.radiodemon.com>).**
- 3 Введите MAC адрес устройства, затем щелкните пункт “Go”.**
- 4 Введите свой эл. адрес и выбранный пароль.**

5 Выберите критерии поиска (жанр, область, язык, и т.д.).

- Для поиска интересующей Вас станции можно ввести ключевое слово.

6 Выберите радиостанции из списка и затем щелкните значок Добавить в предпочтения.

7 Введите название любимой группы, затем щелкните на пункт “Go”.

Создается новая группа предпочтений, в которой находятся выбранные радиостанции.

- Это устройство может с помощью сайта “radiodemon.com” (☞ стр.62) проигрывать интернет-радиостанции, добавленные в предпочтения в vTuner.

■ Функции, доступные с помощью кнопки OPTION

- Регистрация в избранном (☞ стр. 88)
- Поиск с помощью ключевых слов (Поиск текста) (☞ стр. 89)
- Прослушивание музыки на фоне понравившегося изображения (Слайдшоу) (☞ стр. 90)
- Воспроизведение музыки в режиме Все зоны стерео (Все Зоны Стерео) (☞ стр. 93)



Воспроизведение файлов с компьютера и NAS

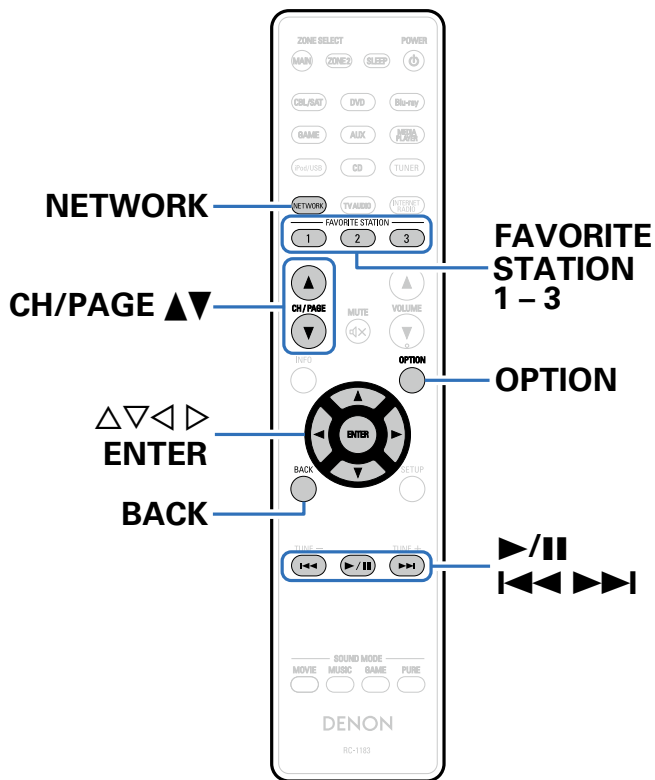

- Устройство может воспроизводить музыкальные файлы и списки воспроизведения (m3u, wpl) с ПК и с сетевого устройства хранения данных (NAS), поддерживающего стандарт DLNA.
- Устройство соединяется с сервером с помощью функции воспроизведения звука по сети, используя технологии, указанные ниже.
 - Windows Media Player Network Sharing Service
 - Windows Media DRM10
- Данное устройство может проигрывать файлы следующих типов.
 - **WMA** (Windows Media Audio)
 - **MP3** (MPEG-1 Audio Layer-3)
 - **WAV**
 - **MPEG-4 AAC**
 - **FLAC** (Free Lossless Audio Codec)
 - **JPEG**
 - **ALAC** (Apple Lossless Audio Codec)



Настройка общего доступа к медиафайлам

Здесь описывается настройка общего доступа к музыкальным файлам, расположенным на ПК и в NAS в сети. Если используется медиасервер, то сначала произведите следующие настройки.

■ При использовании Windows Media Player 12 (Windows 7/Windows 8)

- 1 Запустите на ПК Windows Media Player 12.
- 2 Выберите “Дополнительные параметры потоковой передачи мультимедиа” в меню “Потоковая передача”.
- 3 Выберите “Разрешено” в выпадающем списке для “AVR-X2000”.
- 4 Выберите “Разрешено” в раскрывающемся списке для “Мультимедийные программы на данном ПК и удаленные подключения...”.
- 5 Щелкните “ОК” для завершения.

■ При использовании Windows Media Player 11

- 1 Запустите на ПК Windows Media Player 11.
- 2 Выберите “Общий доступ к файлам мультимедиа” в “Библиотека”.
- 3 Отметьте пункт Открыть общий доступ к моим файлам мультимедиа”, выберите “AVR-X2000”, затем нажмите на “Разрешено”.
- 4 Как вы делали на шаге 3, выберите значок устройства (другие ПК и мобильные устройства), которое хотите использовать в качестве медиаконтролера и затем щелкните пункт “Разрешено”.
- 5 Щелкните “ОК” для завершения.

■ Настройка общего доступа к медиафайлам в NAS

Необходимо изменить настройки NAS, чтобы это и другие устройства, используемые в качестве медиаконтролеров, могли получить доступ в NAS. Подробнее см. в руководстве пользователя к NAS.



Воспроизведение файлов с компьютера и NAS

Воспользуйтесь данной процедурой для воспроизведения музыкальных файлов, файлов изображений или списков воспроизведения (плей-листов).

1 Подготовьтесь к воспроизведению.

- ① Проверьте сетевое окружение, а затем включите данное устройство (☞ стр. 39 “Подключение к домашней сети (LAN)”).
- ② Подготовьте компьютер (☞ инструкцию по эксплуатации компьютера).

2 Нажмите кнопку NETWORK.

3 С помощью кнопок $\Delta \nabla \triangleleft \triangleright$ выберите пункт “Media Server”, а затем нажмите кнопку ENTER.

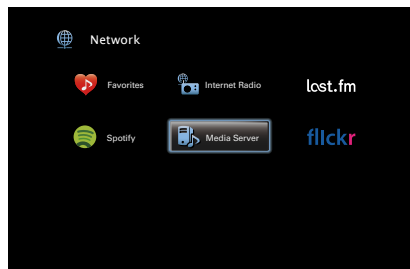

4 С помощью кнопок $\Delta \nabla$ выберите сервер, на котором хранится файл для воспроизведения, и нажмите кнопку ENTER.

5 С помощью кнопок $\Delta \nabla \triangleright$ выберите файл, а затем нажмите кнопку ENTER.

Воспроизведение начнется, как только индикатор буферизации достигнет уровня “100%”.

Кнопки управления	Функции
$\triangleright \parallel$	Воспроизведение / пауза
$\ll \triangleright \triangleright$	Воспроизвести предыдущую дорожку/воспроизвести следующую дорожку (Нажать и удерживать) Перемотка назад/перемотка вперед*
ENTER	Воспроизведение / пауза (Нажать и удерживать) Остановка
$\Delta \nabla$	Воспроизвести предыдущую дорожку/воспроизвести следующую дорожку (Нажать и удерживать) Перемотка назад/перемотка вперед*
CH/PAGE $\blacktriangle \blacktriangledown$	Перейти к предыдущей/следующей странице списка
FAVORITE STATION 1 – 3	Вызов FAVORITE STATION (Нажать и удерживать) Регистрация FAVORITE STATION

* Эта функция доступна при воспроизведении файлов в формате MP3/WAV/AAC/FLAC.













- Дисплей переключает отображение названия трека, имени исполнителя и названия альбома при каждом нажатии кнопки STATUS на главном устройстве.
- Если файл WMA (Windows Media Audio), MP3 или MPEG-4 AAC содержит данные обложки альбома, она может выводиться на дисплей во время воспроизведения музыкальных файлов.
- При использовании Windows Media Player версии 11 или более новой возможен вывод на дисплей обложки альбомов для файлов WMA.
- Воспроизведение файлов WMA Lossless возможно при использовании сервера, поддерживающего перекодирование, например Windows Media Player версии 11 или более новой.
- Данное устройство воспроизводит файлы изображений (JPEG) в том порядке, в котором они хранятся в папке.

ПРИМЕЧАНИЕ

- При проигрывании музыкальных файлов с компьютера или из сетевого хранилища с подключением через беспроводную ЛВС возможно прерывание аудиопотока. В этом случае подключите компьютер или сетевое хранилище через проводную ЛВС.
- В зависимости от размера файла неподвижного изображения (JPEG) может потребоваться некоторое время для отображения файла.
- Порядок, в котором выводятся треки/файлы, зависит от технических характеристик сервера. Если треки/файлы выводятся не в алфавитном порядке в соответствии с техническими характеристиками сервера, поиск по первой букве может работать неправильно.

■ Функции, доступные с помощью кнопки OPTION

- Повторное воспроизведение ( стр. 87)
- Воспроизведение треков в случайном порядке ( стр. 87)
- Регистрация в избранном ( стр. 88)
- Поиск с помощью ключевых слов (Поиск текста) ( стр. 89)
- Прослушивание музыки на фоне понравившегося изображения (Слайдшоу) ( стр. 90)
- Установка интервала показа ( стр. 91)
- Проигрывание определенного видео во время воспроизведения аудио (Видео отбор) ( стр. 91)
- Настройка качества изображения для конкретной среды просмотра (Режим картинки) ( стр. 92)
- Воспроизведение музыки в режиме Все зоны стерео (Все Зоны Стерео) ( стр. 93)



Прослушивание Last.fm

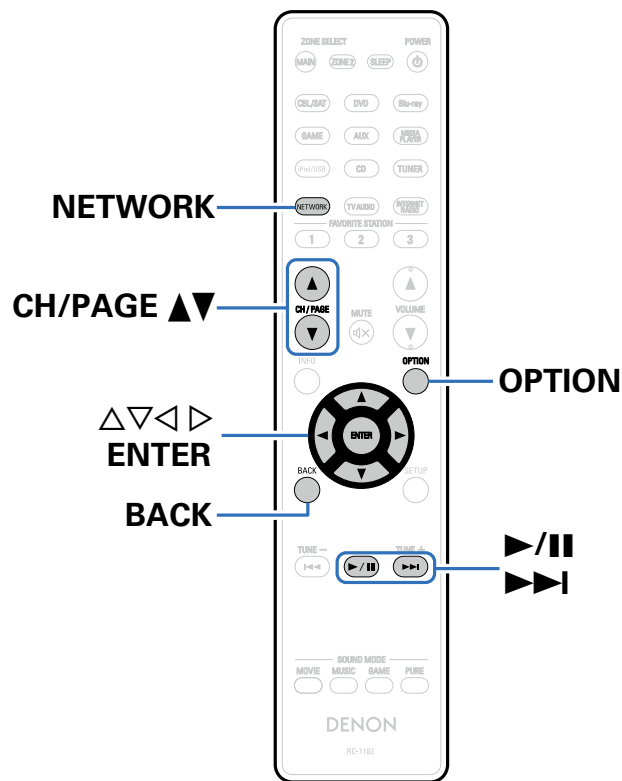

- Last.fm изучает Ваши вкусы... И это замечательный способ открывать для себя новую музыку.

Ваш новый AV-ресивер Denon имеет интеллектуальные функции. вы можете создать бесплатный профиль Last.fm в начале использования AV-ресивера Denon, и он будет отслеживать все прослушанные вами композиции.

При регистрации на <http://www.last.fm> вы можете увидеть свой личный хит-парад, а также тысячи обзоров, биографий и обложек, и получить рекомендации относительно выступлений в месте ваашего проживания, которые для вас было бы желательно посетить.

Оформив подписку по приемлемой стоимости, можно прослушивать радиостанции на сайте без рекламы. Подробности можно узнать по адресу <http://www.last.fm/subscribe>.

Кроме того, подписка открывает доступ к радио Last.fm со многих других музыкальных устройств, включая AV-ресиверы Denon. Эта возможность доступна не во всех странах.

Подробную информацию см. на веб-сайте <http://www.last.fm/hardware>.

- Радиовещание Last.fm доступно не во всех странах. Пожалуйста, посетите страницу <http://www.last.fm/hardware>, чтобы выяснить подробности. Кроме того, Вам потребуется оформить подписку. Сделайте это сегодня на странице <http://www.last.fm/subscribe>.



Прослушивание Last.fm

- 1 **Подготовьтесь к воспроизведению.**
 - Проверьте сетевое окружение, а затем включите данное устройство (см. стр. 39 “Подключение к домашней сети (LAN)”).
- 2 **Нажмите кнопку NETWORK.**
- 3 **С помощью кнопок $\Delta \nabla \triangleleft \triangleright$ выберите “Last.fm”, а затем нажмите кнопку ENTER.**

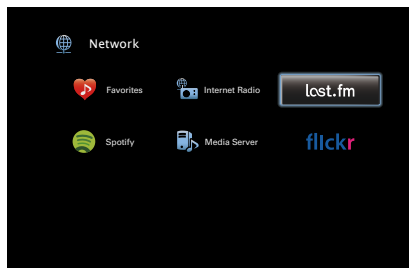

- 4 **При наличии учетной записи на Last.fm кнопками $\Delta \nabla$ выберите “У меня есть аккаунт на Last.fm”. Затем нажмите кнопку ENTER.**

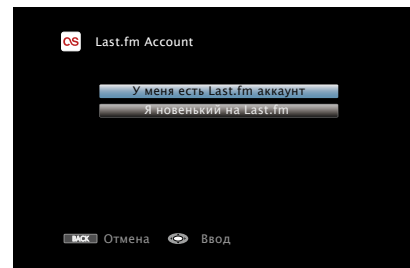

- Если у вас нет учетной записи Last.fm, с помощью кнопки ∇ выберите “Я новенький на Last.fm”. Затем нажмите кнопку ENTER. Создайте учетную запись в соответствии с выводящимися на экран инструкциями.



5 С помощью кнопок Δ ∇ \triangleright введите имя пользователя и пароль.

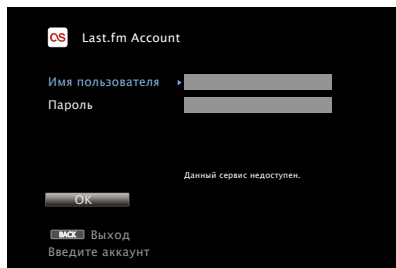

- Сведения о вводе символов см. в разделе [стр. 121](#).
- Пароль не должен быть длиннее 99 символов.
- Нажмите кнопку BACK, чтобы отменить ввод. При появлении запроса “Отменить ввод?” выберите “Да”, а затем нажмите кнопку ENTER.

6 После ввода имени пользователя и пароля выберите пункт “OK” и нажмите кнопку ENTER.

Если имя пользователя соответствует паролю, появляется экран главного меню Last.fm.

7 С помощью кнопки Δ ∇ выберите меню, а затем нажмите кнопку ENTER.

Popular Stations :

- Воспроизведение популярных в Вашем регионе исполнителей и тэгов.

Your Recent Stations :

- Воспроизведение недавно принимавшихся радиостанций.

Your stations :

- Вы можете воспроизводить композиции со следующих персонализированных станций (“Your Recommended Radio” (Рекомендуемые радиостанции), “Your Library” (Ваша библиотека), “Your Friends’ Radio” (Радиостанции друзей), “Your Top Artists” (Наиболее популярные исполнители)).

Search Stations :

- Имеется возможность поиска радиостанций по имени исполнителя или тэгу.

8 С помощью кнопки Δ ∇ выберите радиостанцию, а затем нажмите кнопку ENTER, чтобы начать воспроизведение.

Начинается воспроизведение, и экран принимает следующий вид.

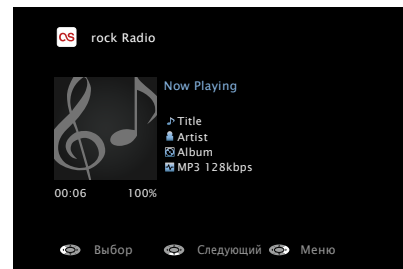

- 9 Во время воспроизведения трека нажмите кнопку** . На экране появится меню Last.fm.

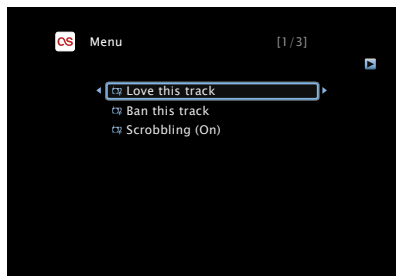

Love this track :





- Обозначение трека как любимого — способствует организации рекомендаций Last.fm для Вас.

Ban this track :

- Кроме того, Вы можете открыть к нему общий доступ в популярных социальных сетях. При обозначении трека как запретного он больше не будет воспроизводиться.

Scrobbling :





- Отменить это можно на веб-сайте Last.fm. При использовании скробблинга появляется возможность просмотра чартов прослушанной Вами музыки, получения рекомендаций о новой музыке и событиях в Вашем регионе, а также представления Ваших предпочтений в общем доступе для своих друзей. С помощью данной позиции меню эту возможность можно включать и отключать. Чем больше данных скробблинга Вы пересылаете, тем более подходящими для Вас будут становиться рекомендации.

Кнопки управления	Функции
	Воспроизведение
	Воспроизвести следующую дорожку
ENTER	(Нажать и удерживать) Остановка
	Воспроизвести следующую дорожку
CH/PAGE 	Перейти к предыдущей/следующей странице списка



- Дисплей переключает отображение названий трека и радиостанции при каждом нажатии кнопки STATUS на главном устройстве.

■ Функции, доступные с помощью кнопки OPTION

- Повторное воспроизведение ( стр. 87)
- Воспроизведение треков в случайном порядке ( стр. 87)
- Проигрывание определенного видео во время воспроизведения аудио (Видео отбор) ( стр. 91)
- Настройка качества изображения для конкретной среды просмотра (Режим картинки) ( стр. 92)
- Воспроизведение музыки в режиме Все зоны стерео (Все Зоны Стерео) ( стр. 93)



Log Out

Отключите это устройство от учетной записи на Last.fm.

- 1 С помощью кнопок \triangle / ∇ выберите пункт "Log Out" и нажмите кнопку ENTER.

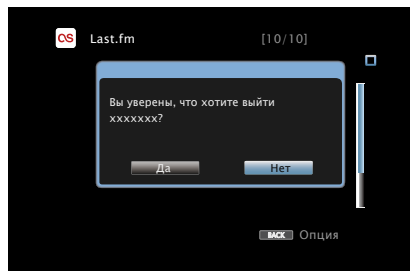

- 2 Когда появится всплывающее меню, нажмите на кнопки \triangleleft \triangleright и выберите пункт "Да", затем нажмите на кнопку ENTER.



Просмотр фотоснимков, размещенных на сайте Flickr

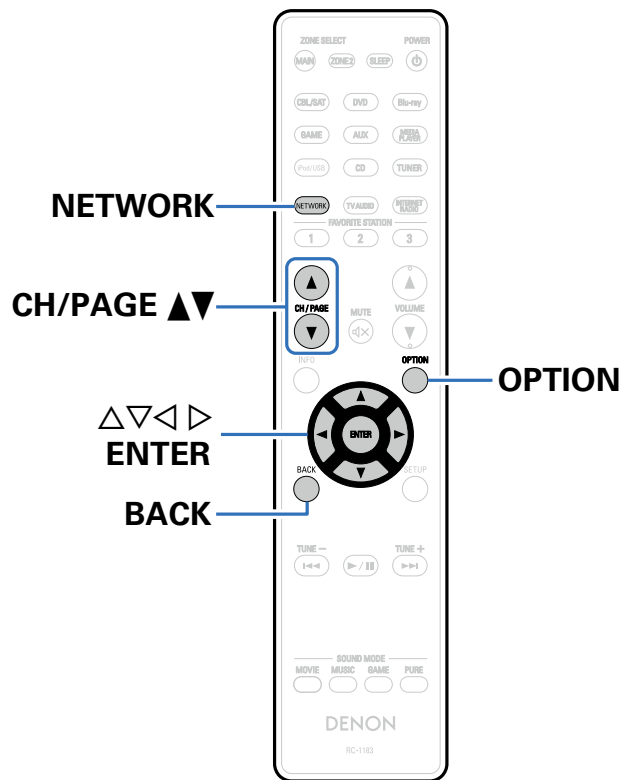

- Flickr — это сервис онлайн фотоснимков с общим доступом, запущенный в 2004 г. Вы можете воспользоваться этой службой для просмотра фотоснимков, которые выложены в общий доступ пользователями Flickr. Для использования Flickr не требуется доступ. Для просмотра фотоснимков, которые Вы сделали сами, Вам потребуется доступ, чтобы загрузить эти фотоснимки на сервер Flickr. Подробнее см. домашнюю страницу Flickr: <http://www.flickr.com/>
- Имеется возможность просмотра фотоснимков, опубликованных частными лицами для общего пользования, или всех фотоснимков, находящихся в общем доступе на сайте Flickr.



Просмотр фотоснимков других пользователей

- 1 Подготовьтесь к воспроизведению.**
 - Проверьте сетевое окружение, а затем включите данное устройство (см. [стр. 39](#) "Подключение к домашней сети (LAN)").
- 2 Нажмите кнопку NETWORK.**
- 3 С помощью кнопок $\Delta \nabla \triangleleft \triangleright$ выберите "Flickr", затем нажмите кнопку ENTER.**

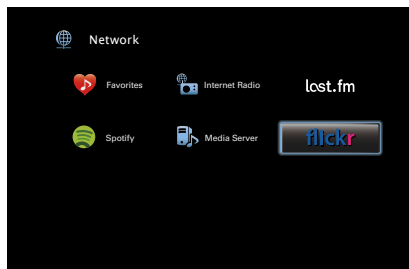

- 4 С помощью кнопки $\Delta \nabla$ выберите команду "Add Flickr Contact", а затем нажмите кнопку ENTER.**

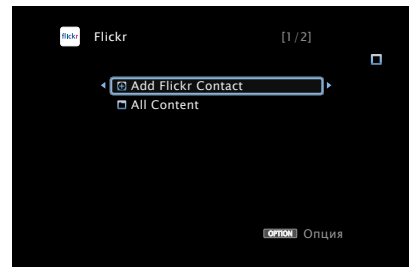

- 5 В поле "Contact" введите имя пользователя, которого вы хотите добавить.**
 - Сведения о вводе символов см. в разделе [стр. 121](#).
- 6 Указав данные в поле "Contact", нажмите "OK".**

Введенное имя будет добавлено в поле "Contact", а имя пользователя, которое Вы ввели в шаге 5, будет отображаться в верхней части экрана Flickr.

 - Если вы ввели несуществующее имя пользователя, появится сообщение "Введённый Flickr контакт не может быть найден". Проверьте и введите правильное имя.



7 С помощью кнопок $\Delta\nabla$ выберите добавленное имя пользователя и нажмите ENTER.

8 С помощью кнопок $\Delta\nabla$ выберите папку, а затем нажмите ENTER.

Favorites :

- Отображение избранных фотоснимков указанного пользователя.

Photostream :

- Отображение списка фотоснимков, находящихся в общем доступе.

PhotoSets :

- Отображение содержания каталога (фотоальбома).

Contacts :

- Отображает имя, используемое указанным пользователем в Contacts.

Remove this Contact :

- Удаление пользователя из контактов Flickr.

Add this Contact :

- Добавляет пользователя из контактов Flickr.

9 С помощью кнопок $\Delta\nabla \triangleright$ выберите необходимую фотографию, а затем нажмите ENTER.

Отображается выбранная фотография.

Кнопки управления	Функции
ENTER	Воспроизведение (Нажать и удерживать) Остановка
$\Delta\nabla$	Отобразить предыдущую фотографию/ отобразить следующую фотографию
CH/PAGE $\blacktriangle\blacktriangledown$	Перейти к предыдущей/следующей странице списка



Просмотр всех фотоснимков на сайте Flickr

- 1** С помощью кнопки $\Delta \nabla$ выберите пункт “All Content”, а затем нажмите кнопку ENTER.

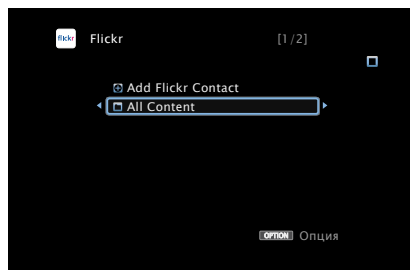

- 2** С помощью кнопок $\Delta \nabla$ выберите папку, а затем нажмите ENTER.

Interesting :

- Отображение фотоснимков, которые сортируются по популярности в зависимости от количества пользовательских комментариев или по количеству их добавлений в избранные.

Recent :

- Отображение наиболее свежих фотоснимков.

Search by text :

- Поиск фотоснимков по ключевым словам.

- 3** С помощью кнопок $\Delta \nabla \triangleright$ выберите необходимую фотографию, а затем нажмите ENTER.

Отображается выбранная фотография.

ПРИМЕЧАНИЕ

- В зависимости от формата файлов некоторые фотоснимки могут быть недоступны для просмотра.

■ Функции, доступные с помощью кнопки OPTION

- Установка интервала показа (☞ стр. 91)
- Проигрывание определенного видео во время воспроизведения аудио (Видео отбор) (☞ стр. 91)
- Настройка качества изображения для конкретной среды просмотра (Режим картинки) (☞ стр. 92)
- Воспроизведение музыки в режиме Все зоны стерео (Все Зоны Стерео) (☞ стр. 93)



Прослушивание Spotify

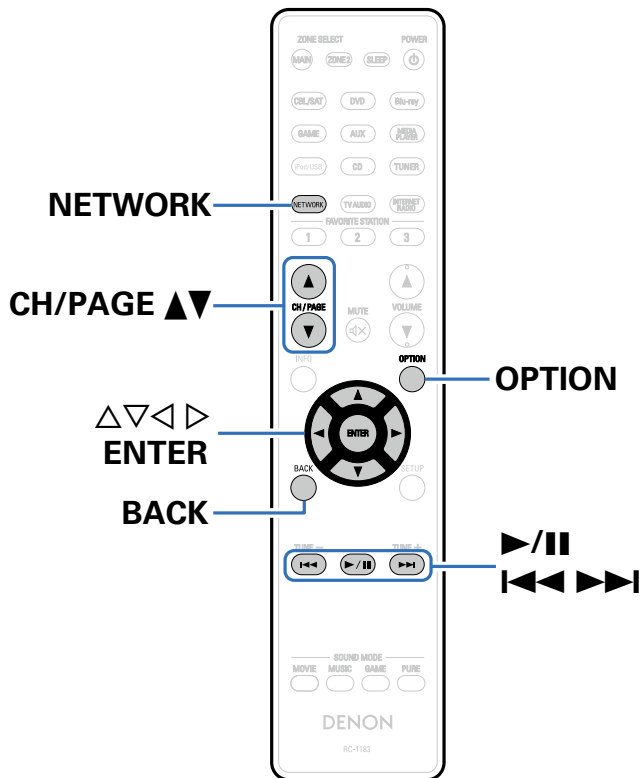

Откройте новый мир музыки с помощью своего ресивера Denon. Spotify предоставляет постоянный доступ к миллионам песен. Требуется подписка Spotify Premium.

Подробности можно узнать на домашней странице Spotify.
<http://www.spotify.com>

Прослушивание Spotify

1 Подготовьтесь к воспроизведению.

- ① Проверьте сетевое окружение, а затем включите данное устройство (см. стр. 39 “Подключение к домашней сети (LAN)”).
- ② Выполните шаг 5 и создайте учетную запись на Spotify.
 - Если у Вас уже есть учетная запись на Spotify, то новую учетную запись создавать не нужно. Воспользуйтесь уже имеющейся учетной записью на Spotify.

2 Нажмите кнопку NETWORK.

3 С помощью кнопок ▲▼◀▶ выберите “Spotify”, затем нажмите кнопку ENTER.

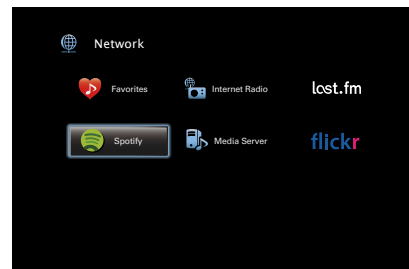

4 Если у вас уже есть учетная запись на Spotify, нажмите ENTER.

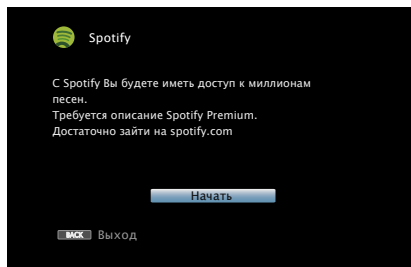

5 С помощью кнопок \triangle ∇ \triangleright введите имя пользователя и пароль.

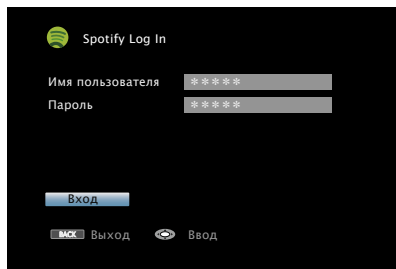

- Сведения о вводе символов см. в разделе [стр. 121](#).
Ниже перечислены типы символов, которые можно ввести.

[Символы верхнего регистра/Цифры/Символы]
 ABCDEFGHIJKLMNOPQRSTUVWXYZ
 0123456789
 ! " # \$ % & ' () * + , ; < = >

[Символы нижнего регистра/Цифры/Символы]
 abcdefghijklmnopqrstuvwxyz
 0123456789
 . @ - _ / : ; ' ? [\] ^ ' { | }

- Пароль не должен быть длиннее 99 символов.
- Нажмите кнопку BACK, чтобы отменить ввод. При появлении запроса "Отменить ввод?" выберите "Да", а затем нажмите кнопку ENTER.

6 После ввода имени пользователя и пароля выберите пункт "Вход" и нажмите кнопку ENTER.

Если имя пользователя соответствует паролю, появляется экран главного меню Spotify.



7 С помощью кнопки $\Delta\nabla$ выберите меню, а затем нажмите кнопку ENTER.

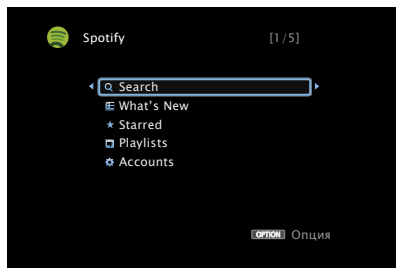

Search :

- Поиск композиций, исполнителей и альбомов по ключевым словам

What's New :

- Отображение списка последних альбомов

Starred :

- Отображение списка отмеченных композиций

Playlists :

- Отображение списков воспроизведения Spotify.

Accounts :

- Управление учетными записями (выход, добавление нового пользователя, вход от имени другого пользователя)

8 С помощью кнопки $\Delta\nabla$ выберите радиостанцию, а затем нажмите кнопку ENTER, чтобы начать воспроизведение. Начинается воспроизведение, и экран принимает следующий вид.

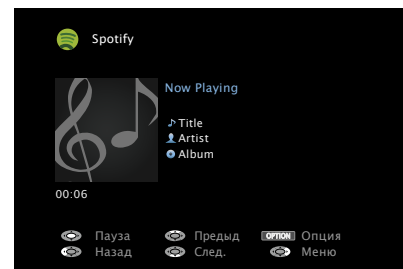

Кнопки управления

Функции

$\blacktriangleright/\parallel$	Воспроизведение / пауза
$\ll \gg$	Воспроизвести предыдущую дорожку/воспроизвести следующую дорожку (Нажать и удерживать) Перемотка назад/перемотка вперед
ENTER	Воспроизведение / пауза (Нажать и удерживать) Остановка
$\Delta\nabla$	Воспроизвести предыдущую дорожку/воспроизвести следующую дорожку (Нажать и удерживать) Перемотка назад/перемотка вперед
CH/PAGE $\blacktriangle\nabla$	Перейти к предыдущей/следующей странице списка



- 9** Во время воспроизведения трека нажмите кнопку . На экране появится меню Spotify.

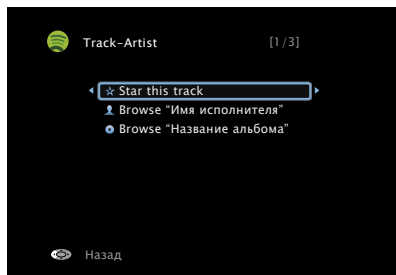

Star this track :

- Пометка выбранной композиции звездочкой.

Browse "Имя исполнителя" :

- Отображение списка альбомов исполнителя воспроизводящейся композиции.





Browse "Название альбома" :

- Отображение списка композиций воспроизводящегося альбома.



- Дисплей переключает отображение названия трека, имени исполнителя и названия альбома при каждом нажатии кнопки STATUS на главном устройстве.

■ Функции, доступные с помощью кнопки OPTION

- Повторное воспроизведение ( стр. 87)
- Воспроизведение треков в случайном порядке ( стр. 87)
- Проигрывание определенного видео во время воспроизведения аудио (Видео отбор) ( стр. 91)
- Настройка качества изображения для конкретной среды просмотра (Режим картинки) ( стр. 92)
- Воспроизведение музыки в режиме Все зоны стерео (Все Зоны Стерео) ( стр. 93)



Кнопка добавить к FAVORITE STATION



**FAVORITE
STATION
1 – 3**

Однократное нажатие любой из этих кнопок вызывает запрограммированные радиостанции и типы программ. Можно добавлять 3 типа содержимого.

1 Во время прослушивания программы или радиостанции нажмите одну из кнопок FAVORITE STATION 1 – 3 и удерживайте ее в течение 3 секунд или дольше.

Текущая программа или радиостанция заносится в память и привязывается к нажатой кнопке.

- Контент, который можно привязать к кнопке FAVORITE STATION различается в зависимости от источника воспроизведения.

Источник воспроизведения	Контент, который можно привязать
TUNER	Радиостанция
Internet Radio	Рейтинг контента / интернет-радиостанция
Media Server	Рейтинг контента/ дорожка медиа-сервера
Last.fm	Рейтинг контента
Flickr	Рейтинг контента
Spotify	Рейтинг контента
Favorites	Рейтинг контента / интернет-радиостанция / дорожка медиасервера



Воспроизведение контента, привязанного к кнопке FAVORITE STATION

Контент можно легко воспроизвести, нажав кнопку FAVORITE STATION.

- 1 Нажмите одну из кнопок FAVORITE STATION 1 – 3, к которой привязан контент.**
Начнется воспроизведение.



- Интернет-радиостанции уже зарегистрированы для кнопок FAVORITE STATION 1 – 3. Если радиостанцией установлены определенные ограничения, она может не воспроизводиться.

ПРИМЕЧАНИЕ

- При следующих действиях база данных на медиасerverе обновляется, что может сделать добавленные музыкальные файлы непригодными для воспроизведения.
 - При выходе из программы медиасerverа и ее последующем перезапуске.
 - При удалении и добавлении файлов на медиасerver.



Функция AirPlay

Музыкальные файлы, расположенные на вашем устройстве (iPhone, iPod touch, iPad или iTunes), можно воспроизводить на данном ресивере через сеть.

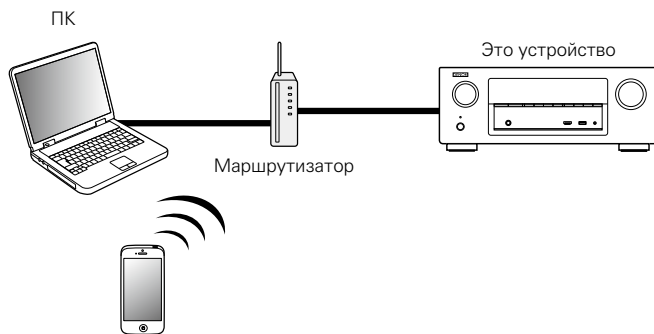

Воспроизведение композиций с iPhone, iPod touch или iPad

При обновлении операционной системы iPhone/iPod touch/iPad до iOS 4.2.1 или более новой версии появляется возможность направления потока музыкальных данных из iPhone/iPod touch/iPad непосредственно в данное устройство.

- 1 Подключите ваш iPhone, iPod touch или iPad Wi-Fi к той же сети, к которой подключено данное устройство.**
 - Подробнее см. в руководстве пользователя к устройству.
- 2 Включите композицию на iPhone, iPod touch или iPad.**
 - ☑ отображается на экране iPhone, iPod touch или iPad.
- 3 Щелкните значок AirPlay ☑.**
- 4 Выберите акустическую систему, которой собираетесь воспользоваться.**

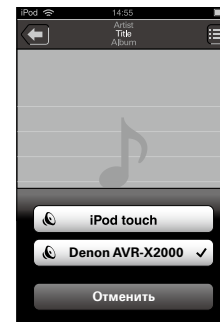
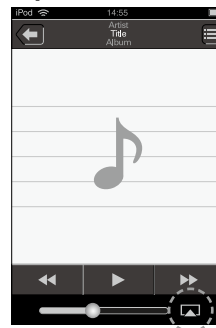

Воспроизведение музыки с iTunes на этом устройстве

1 Установите приложение iTunes 10 или более новую версию на персональный компьютер Mac или Windows, который подключен к той же самой сети, что и данное устройство.

2 Включите данное устройство.

Установите на устройстве “IP Контроль” (☞ стр.156) в положение “Всегда включен”.

ПРИМЕЧАНИЕ

- При установке режима “IP Контроль” в положение “Всегда включен” устройство потребляет больше электроэнергии, чем в обычном режиме ожидания.

3 Запустите iTunes, щелкните значок AirPlay  в окне и выберите в перечне данное устройство.



4 Выберите композицию и щелкните на значке воспроизведения в окне iTunes.

Музыка будет пересылаться в данное устройство в виде потока данных.

Выбор нескольких громкоговорителей (устройств)

Песни с iTunes можно воспроизводить на бытовых громкоговорителях (устройствах), совместимых с AirPlay, а не только на громкоговорителях данного устройства.

1 Щелкните значок AirPlay  и выберите “Несколько”.

2 Проверьте акустические системы, которыми собираетесь воспользоваться.

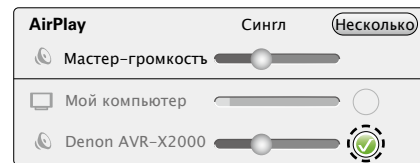

ПРИМЕЧАНИЕ

- При воспроизведении с помощью функции AirPlay звук выводится с громкостью, настроенной на iPhone, iPod touch, iPad или в iTunes. До начала воспроизведения вам необходимо снизить громкость iPhone, iPod touch, iPad или iTunes, а затем настроить ее на нужный уровень.





Выполнение операций воспроизведения iTunes с пульта ДУ данного устройства

С помощью пульта ДУ данного устройства можно выполнять операции воспроизведения, приостановки и автоматического поиска (по меткам) для песен iTunes.

- 1 Выберите пункт **“Редактировать” – “Предпочтения...”** в меню.
- 2 В окне настройки iTunes выберите пункт **“Устройства”**.
- 3 Выберите **“разрешить удаленной аудиосистеме управлять звуком в iTunes”**, а затем щелкните **“ОК”**.



- Во время действия режима AirPlay на экране меню отображается значок .
- Когда начнется воспроизведение AirPlay, источник входного сигнала переключится на “NETWORK”.
- Остановить воспроизведение AirPlay можно нажатием кнопки  или выбором другого источника сигнала.
- Чтобы одновременно видеть название композиции и имя исполнителя, нажмите кнопку STATUS на основном блоке.
- Подробнее об использовании приложения iTunes см. также программную подсказку iTunes.
- Вид экрана может быть разным в зависимости от версий операционной системы и программного обеспечения.

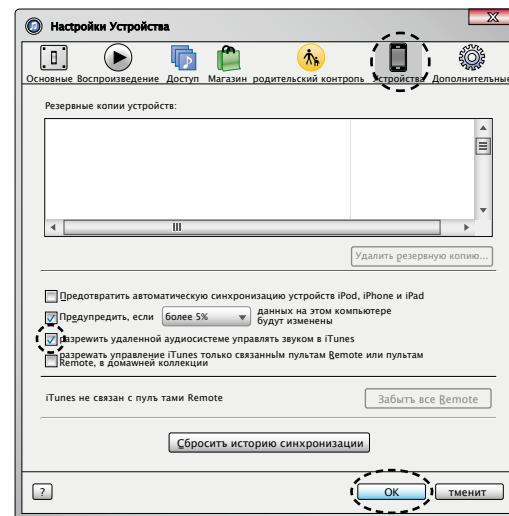

Вспомогательные функции

В данном разделе объясняется, как использовать удобные функции, одинаковые для всех источников входного сигнала.

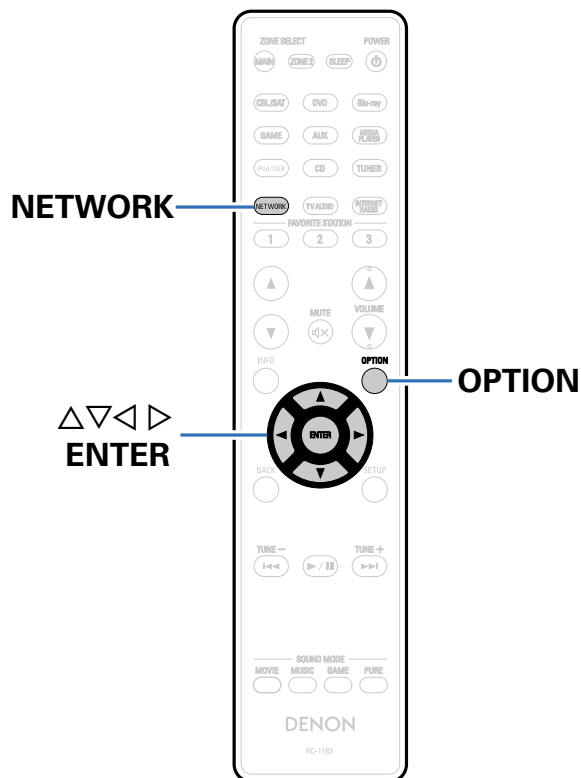

Повторное воспроизведение

- ❑ Поддерживаемые источники входного сигнала: USB / Media Server / Spotify

1 При воспроизведении контента, нажмите кнопку OPTION.

Выводится меню действий.

2 С помощью кнопки $\Delta \nabla$ выберите пункт “Повторение”, а затем нажмите кнопку ENTER.

3 С помощью кнопок $\triangleleft \triangleright$ выберите режим повторного воспроизведения.

Выкл. (По умолчанию) : Режим повторного воспроизведения выключен.

Один : Включено повторное воспроизведение файла.

Все : Включено повторное воспроизведение файлов в папке.

4 Нажмите кнопку ENTER.

На дисплее снова отображается меню экрана воспроизведения.

Воспроизведение треков в случайном порядке

- ❑ Поддерживаемые источники входного сигнала: USB / Media Server / Spotify

1 При воспроизведении контента, нажмите кнопку OPTION.

Выводится меню действий.

2 С помощью кнопки $\Delta \nabla$ выберите пункт “Случайный”, а затем нажмите кнопку ENTER.

3 С помощью кнопок $\triangleleft \triangleright$ выберите режим воспроизведения в случайном порядке.

Выкл. (По умолчанию) : Воспроизведение в случайном порядке отключено.

Вкл. : Воспроизведение всех треков в текущей папке в случайном порядке.

4 Нажмите кнопку ENTER.

На дисплее снова отображается меню экрана воспроизведения.



- Когда воспроизведение какого-либо трека завершается, в режиме случайного воспроизведения из той же папки случайно выбирается следующий трек. Таким образом, вы можете услышать один и тот же трек более одного раза во время воспроизведения в случайном порядке.



Регистрация в избранном

Существует возможность добавить до 100 объектов для интернет-радио и медиасервера в избранное.

❑ **Поддерживаемые источники входного сигнала: Internet Radio / Media Server**

1 При воспроизведении контента, нажмите кнопку OPTION.

Выводится меню действий.

2 С помощью кнопки $\Delta \nabla$ выберите пункт “Запомнить избранное”, а затем нажмите кнопку ENTER.

Появится сообщение “Добавлено в избранное” и текущий контент будет добавлен в предпочтения.

- По завершении процедуры, происходит возврат в исходный экран воспроизведения.

Воспроизведение содержимого из “Запомнить избранное”

1 Нажмите кнопку NETWORK.

2 С помощью кнопок $\Delta \nabla \leftarrow \rightarrow$ выберите пункт “Favorites”, затем нажмите кнопку ENTER.

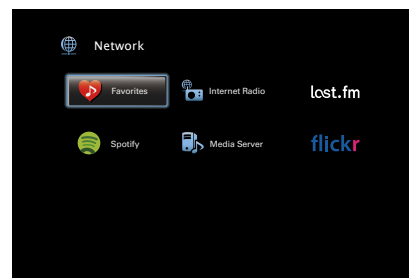

3 С помощью кнопок $\Delta \nabla$ выберите содержимое, которое вы хотите воспроизвести, а затем нажмите ENTER.

Начнется воспроизведение.



Удаление контента, добавленного в избранное

- 1** Нажмите кнопку NETWORK.
- 2** С помощью кнопок $\Delta \nabla \triangleleft \triangleright$ выберите пункт "Favorites", затем нажмите кнопку ENTER.
- 3** С помощью кнопок $\Delta \nabla$ выберите контент, который хотите удалить из предпочтений, и нажмите кнопку OPTION.
Выводится меню действий.
- 4** С помощью кнопки $\Delta \nabla$ выберите пункт "Удалить в избранное", а затем нажмите кнопку ENTER.
Появится сообщение "Избранное удалено" и текущий контент будет удален из предпочтений.
 - По завершении процедуры, происходит возврат в исходный экран.

Поиск с помощью ключевых слов (Поиск текста)

- Поддерживаемые источники входного сигнала: USB / Internet Radio / Media Server

- 1** При воспроизведении контента, нажмите кнопку OPTION.
Выводится меню действий.
- 2** С помощью кнопки $\Delta \nabla$ выберите пункт "Поиск текста", затем нажмите кнопку ENTER.
Выводится меню ввода с клавиатуры.
- 3** Введите первые символы интернет-радиостанции или файла, которые хотите найти, и нажмите "OK".
 - Сведения о вводе символов см. в разделе [стр. 121](#).
- 4** С помощью кнопок $\Delta \nabla$ выберите содержимое, которое вы хотите воспроизвести, а затем нажмите ENTER.
Начнется воспроизведение.



- Функция "Поиск текста" служит для поиска интернет-радиостанций или файлов, которые начинаются с указанного в отображаемом списке символа.

ПРИМЕЧАНИЕ

- Для некоторых списков функция "Поиск текста" может не работать.



Прослушивание музыки на фоне понравившегося изображения (Слайдшоу)

□ Поддерживаемые источники входного сигнала: USB

- 1 Откройте файл с изображением.**
 - Открытие изображений с запоминающих устройств USB (☞ [стр.49](#)).
- 2 Запустите воспроизведение музыкального файла** (☞ [стр.49](#)).
- 3 Нажмите кнопку OPTION.**

Выводится меню действий.
- 4 С помощью кнопки $\Delta\nabla$ выберите пункт “Слайдшоу”, а затем нажмите кнопку ENTER.**

Меню настроек исчезнет и на экране появится изображение, которое Вы открывали.

□ Поддерживаемые источники входного сигнала: Internet Radio / Media Server

- 1 Откройте файл с изображением.**
 - Открытие изображений с медиасервера (☞ [стр.64](#)).
 - Открытие изображений с Flickr (☞ [стр.73](#)).
- 2 Включите музыкальный файл на медиасервере или интернет-радиостанцию** (☞ [стр.61, 66](#)).
- 3 Нажмите кнопку OPTION.**

Выводится меню действий.
- 4 С помощью кнопки $\Delta\nabla$ выберите пункт “Слайдшоу”, а затем нажмите кнопку ENTER.**

Меню настроек исчезнет и на экране появится изображение, которое Вы открывали.



Установка интервала показа

Установите интервал воспроизведения для последовательного показа фотографий (JPEG), сохраненных на USB-диске, медиа-сервере или на сайте Flickr.

- **Поддерживаемые источники входного сигнала: USB / Media Server / Flickr**

1 Во время отображения списка нажмите кнопку OPTION.

Выводится меню действий.

2 С помощью кнопки $\Delta \nabla$ выберите пункт "Инт.показа", а затем нажмите кнопку ENTER.

3 С помощью кнопок $\triangleleft \triangleright$ отрегулируйте время показа.

Выкл. : При воспроизведении презентации.

5s (По умолчанию) – **60s** : Определяет длительность показа каждого изображения при воспроизведении слайд-шоу.

4 Нажмите кнопку ENTER.

Проигрывание определенного видео во время воспроизведения аудио (Видео отбор)

Одновременно с воспроизведением аудио данное устройство может показывать на экране телевизора видео из другого источника.

Этот параметр можно настроить для каждого источника входного сигнала.

- **Поддерживаемые источники входного сигнала: iPod/USB / CD* / TUNER / NETWORK**

* Этот параметр доступен, если разъемы для HDMI, компонентного или обычного видео не назначены.

1 Во время воспроизведения аудио нажмите кнопку OPTION.

Выводится меню действий.

2 С помощью кнопок $\Delta \nabla$ выберите пункт "Видео отбор" и нажмите кнопку ENTER.

3 С помощью кнопок $\triangleleft \triangleright$ выберите режим "Видео отбор".

Выкл. (По умолчанию) : Отключает режим Видео отбор.

Вкл. : Включает режим Видео отбор.

4 Если в пункте 3 вы выбрали "Вкл.", нажмите ∇ и выберите "Источник".

5 С помощью кнопок $\triangleleft \triangleright$ выберите источник входного сигнала видео, которое нужно воспроизвести, а затем нажмите ENTER.



Настройка качества изображения для конкретной среды просмотра (Режим картинки)

- **Поддерживаемые источники входного сигнала: CBL/SAT / DVD / Blu-ray/GAME/AUX/MEDIAPLAYER/iPod/USB/NETWORK/CD*/TV AUDIO***

* Установить Picture Mode можно, когда назначены разъемы для HDMI, компонентного или обычного видео.

- 1 Во время воспроизведения видео нажмите OPTION.**
Выводится меню действий.
- 2 С помощью кнопки $\triangle\nabla$ выберите пункт "Режим картинки", а затем нажмите кнопку ENTER.**

- 3 С помощью кнопок $\triangleleft \triangleright$ выберите режим просмотра изображения.**

Выкл. : Настройка качества изображения не производится.

Стандарт : Стандартный режим подходит для большинства жилых помещений.

Фильм : Режим подходит для просмотра фильмов в темном помещении, например в кинотеатре.

Чёткий : В этом режиме графические изображения из игр и т. п. становятся ярче и четче.

Скачивание : Режим подходит для источника видео с низкой скоростью передачи данных.

Пользователь : Настройка качества изображения вручную.

- 4 Нажмите кнопку ENTER.**



Воспроизведение музыки в режиме Все зоны стерео (Все Зоны Стерео)

Возможно одновременное воспроизведение Одну и ту же композицию можно одновременно прослушивать в MAIN ZONE и в соседней комнате (ZONE2) в MAIN ZONE и в другой комнате (ZONE2) .

Функция полезна, когда требуется воспроизвести музыку одновременно в нескольких помещениях – например, во время домашней вечеринки или воспроизведении BGM, охватывающем весь дом.

1 Заранее включите питание во всех зонах (ZONE2), в которых требуется воспроизвести музыку в режиме Все зоны стерео.

2 Нажмите MAIN, чтобы переключить режим зоны.
Загорится индикатор MAIN.

3 Нажмите кнопку OPTION.
Выводится меню действий.

4 С помощью кнопки $\Delta \nabla$ выберите пункт “Все Зоны Стерео”, а затем нажмите кнопку ENTER.

5 С помощью кнопок $\triangleleft \triangleright$ выберите пункт “Вкл.” и нажмите кнопку ENTER.

Источник воспроизведения в мультizonaх (ZONE2) переключится на тот, который назначен для MAIN ZONE, и начнется воспроизведение в режиме Все Зоны Стерео.

■ Отключение режима Все зоны стерео

1 Во время воспроизведения в режиме Все зоны стерео нажмите OPTION.

Выводится меню действий.

2 С помощью кнопки $\Delta \nabla$ выберите пункт “Все Зоны Стерео”, а затем нажмите кнопку ENTER.

3 С помощью кнопок $\triangleleft \triangleright$ выберите пункт “Выкл.”, а затем нажмите кнопку ENTER.



- Воспроизведение в режиме “Все зоны стерео” также можно прервать следующими способами:
 - отключение MAIN ZONE;
 - изменение источника входного сигнала для MAIN ZONE;
 - изменение режима прослушивания.
- Если для “HDMI Аудио-Выход” ( стр. 132) выбран вариант “ТВ”, функция Все Зоны Стерео недоступна.



Выбор режима звука

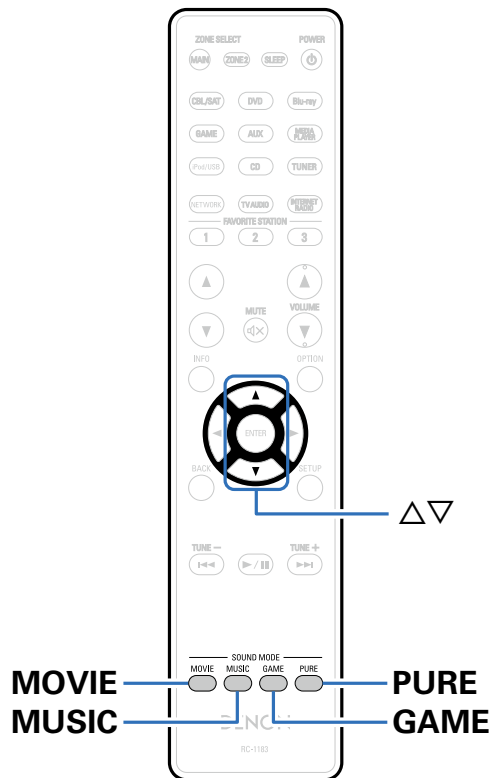

Данное устройство поддерживает различные режимы объемного и стереозвучания.

Диски Blu-Ray и DVD с популярными фильмами и музыкой записываются с использованием многоканальных форматов звука. Эти форматы также используются в цифровом вещании и даже в потоковых фильмах и музыкальном контенте, получаемых через интернет-сервисы с оформлением подписки.

Данное изделие поддерживает почти все многоканальные форматы звука. Также поддерживаются звуковые форматы воспроизведения объемного звучания, такие как 2-х канальный стерео звук.



- Дополнительные сведения о звуковых форматах, использованных на диске, см. на упаковке диска или этикетке.



Выбор режима звука

1 Нажмите кнопку **MOVIE**, **MUSIC** или **GAME**, чтобы выбрать режим звука.

MOVIE : Переключение в режим звука, подходящий для просмотра кинофильмов или телепередач.

MUSIC : Переключение в режим звука, подходящий для прослушивания музыки.

GAME : Переключение в режим звука, подходящий для компьютерных игр.



- Кнопки **MOVIE**, **MUSIC**, или **GAME** запоминают последний выбранный режим прослушивания. При нажатии на кнопку **MOVIE**, **MUSIC**, или **GAME** включается тот же режим прослушивания, что был использован ранее.
- Если проигрываемый контент не поддерживает выбранный ранее режим прослушивания, то автоматически назначается наиболее соответствующий режим для данного контента.

■ Переключение режима звука

- Нажмите и удерживайте кнопку **MOVIE**, **MUSIC** или **GAME**; на экране отобразится список доступных режимов звука. Каждое нажатие кнопки **MOVIE**, **MUSIC** или **GAME** переключает режим звука.
- Во время отображения на экране списка режим звука также можно выбирать кнопками Δ / ∇ .
- Попробуйте разные режимы звука и выберите наиболее понравившийся.

[Пример] Нажатие и удерживание кнопки **MOVIE**

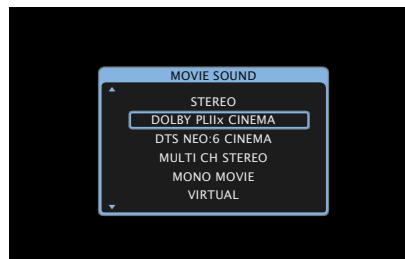

На данном устройстве можно использовать не только режимы звука, которые соответствуют форматам, используемым при записи на диски (например, Dolby или DTS), но и расширенные типы режимов, соответствующие конфигурации акустических систем, включая фронтальные высокочастотные динамики и тыловые динамики объемного звучания, а также оригинальные режимы звука, которые создают атмосферу рок-концерта (**ROCK ARENA**), джазового клуба (**JAZZ CLUB**) и т. д.



Прямое воспроизведение

Звуковой сигнал, записанный для источника, воспроизводится “как есть”.





- 1 Нажмите кнопку PURE, чтобы выбрать “DIRECT”.**
Начнется прямое воспроизведение.

Воспроизведение Pure Direct

Этот режим предназначен для воспроизведения звука более высокого качества, чем в режиме “DIRECT”, путем отключения дисплея на передней панели, что устраняет попадание слабых низких шумов в чувствительные аналоговые схемы.

- 1 Нажмите кнопку PURE, чтобы выбрать “PURE DIRECT”.**
Дисплей потемнеет, и начнется чистое прямое воспроизведение.



- В режимах звука DIRECT и PURE DIRECT невозможна настройка следующих функций.
 - Тон ( стр.126)
 - Restorer ( стр.126)
 - MultEQ® XT ( стр.128)
 - Dynamic EQ ( стр.128)
 - Dynamic Volume ( стр.129)

ПРИМЕЧАНИЕ

- Видеосигналы выводятся только при воспроизведении сигналов HDMI в режиме PURE DIRECT.
- При выборе режима PURE DIRECT дисплей отключается примерно через 5 секунд.



■ Описание различных режимов звука

Режим звука Dolby

Тип режима звука	Описание
DOLBY PLIIx*1	<p>Данный режим можно выбрать, когда декодер Dolby Pro Logic IIx используется для воспроизведения сигнала из 2-канального источника в формате 6.1/7.1-канального объемного звука, — включая тыловые панорамные каналы. При добавлении тыловых панорамных каналов достигается более заметный эффект объемности по сравнению с Dolby Pro Logic II.</p> <p>Предусмотрено три режима воспроизведения: режим “Cinema”, который оптимизирован для воспроизведения фильмов, режим “Music”, оптимизированный для воспроизведения музыки, и режим “Game”, который оптимизирован для игр.</p>
DOLBY PLII	<p>Данный режим можно выбрать, когда декодер Dolby Pro Logic II используется для воспроизведения сигнала из 2-канального источника в формате 5.1-канального объемного звука с естественным, реалистичным ощущением.</p>
DOLBY PLIIz*2	<p>Данный режим можно выбрать, когда декодер Dolby Pro Logic IIz используется для воспроизведения сигнала из 2-канального источника в формате 7.1-канального объемного звука с добавлением фронтальных верхних каналов.</p> <p>При добавлении фронтальных верхних каналов фронтальная звуковая картина становится значительно выше, имитируя эффект прослушивания в большом кинотеатре или концертном зале.</p>
DOLBY DIGITAL	<p>Данный режим может выбираться при воспроизведении источников сигнала, записанных с применением Dolby Digital.</p>
DOLBY DIGITAL EX*1	<p>При использовании декодера Dolby Digital EX этот режим воспроизводит источник звука Dolby Digital в формате 6.1/7.1-канального объемного звука с добавлением тылового канала.</p> <p>Подключив панорамный тыловой динамик, можно добиться эффекта звучания, исходящего как с правой и левой сторон, так и сзади.</p>
DOLBY TrueHD	<p>Данный режим может выбираться при воспроизведении источников сигнала, записанных с применением Dolby TrueHD.</p>
DOLBY DIGITAL Plus	<p>Данный режим может выбираться при воспроизведении источников сигнала, записанных с применением Dolby Digital Plus.</p>

*1 Этот режим можно выбрать, если параметр “Конфиг. AC” – “Окр. Тыловой” ( стр. 152) не установлен в значение “Нет”.

*2 Этот режим можно выбрать, если параметр “Конфиг. AC” – “Фронт Выс” ( стр. 152) не установлен в значение “Нет”.



Режим звука DTS

Тип режима звука	Описание
DTS NEO:6	Данный режим может выбираться, когда DTS NEO:6 используется для воспроизведения сигнала 2-канального источника в формате 6.1/7.1-канального объемного звука — включая тыловой панорамный канал. Предусмотрен режим “Cinema”, который оптимизирован для воспроизведения фильмов, и режим “Music”, который оптимизирован для воспроизведения музыки.
DTS SURROUND	Данный режим может выбираться при воспроизведении источников сигнала, записанных с применением DTS.
DTS ES DSCR6.1*1	Этот режим подходит для воспроизведения дисков, записанных в формате DTS-ES. Тыловой канал, добавленный с помощью метода дискретизации, воспроизводится как независимый канал. Поскольку все каналы являются независимыми, усиливается пространственная выразительность и локализации звука на 360 градусов.
DTS ES MTRX6.1*2	Этот режим подходит для воспроизведения дисков, записанных в формате DTS-ES. Тыловой канал объемного звучания, добавленный в объемный левый и правый каналы матричным кодировщиком во время записи программным способом, декодируется матричным декодером устройства и воспроизводится во всех каналах (объемный левый, объемный правый, объемный тыловой).
DTS 96/24	Данный режим может выбираться при воспроизведении источников сигнала, записанных с применением DTS 96/24.
DTS-HD	Данный режим может выбираться при воспроизведении источников сигнала, записанных с применением DTS-HD.
DTS Express	Данный режим может выбираться при воспроизведении источников сигнала, записанных с применением DTS Express.

*1 Этот режим можно выбрать, если используется один тыловой динамик объемного звучания, а фронтальный высокочастотный динамик не используется.

*2 Этот параметр можно выбрать, если для “Конфиг-ия AC” – “Окр. Тыловой” ( стр. 152) не установлен в значение “Нет”.

Многоканальный режим звука PCM

Тип режима звука	Описание
MULTI CH IN	Данный режим может выбираться при воспроизведении источников сигнала в многоканальном режиме PCM.



Оригинальный режим звука

Тип режима звука	Описание
MULTI CH STEREO	Данный режим предназначен для воспроизведения стереофонического звука всеми громкоговорителями. Источники стереофонического звука (2-канального) воспроизводятся через передние (Л/П) колонки, колонки объемного звучания и через тыловые колонки объемного звучания, если они подключены.
ROCK ARENA	Данный режим предназначен для воспроизведения атмосферы живого концерта на арене.
JAZZ CLUB	Данный режим перемещает вас прямо в центр небольшого джаз-клуба.
MONO MOVIE	Данный режим работает с монофоническими источниками и обеспечивает эффект объемного звучания. Для достижения оптимального баланса каналов и эффектов объемного звучания подключите монофонический источник к обоим фронтальным (Л/П) звуковым входам.
VIDEO GAME	Данный режим создает захватывающий, динамичный эффект объемного звучания для ваших любимых видеоигр.
MATRIX	Данный режим добавляет эффект объемного звучания со стереофоническими музыкальными источниками.
VIRTUAL	Данный режим позволит вам ощутить эффект объемного звучания при использовании только фронтальных (Л/П) колонок, а также со стереонаушниками.



Режим звука “Сtereo”

Тип режима звука	Описание
STEREO	<p>Данный режим воспроизводит 2-канальный стереофонический звук без дополнительной обработки объемного звука.</p> <ul style="list-style-type: none"> • Звук выводится с фронтальных левой и правой колонок и сабвуфера, если он подключен. • Когда принимаются многоканальные сигналы, они смешиваются до 2-канального звучания и воспроизводятся без дополнительной обработки объемного звука.

Режим звука “Direct”

Тип режима звука	Описание
DIRECT	<p>Этот режим обеспечивает прямой канал между входом и выходом с минимальной обработкой звука, минуя ненужные этапы для более чистого звучания.</p>
PURE DIRECT	<p>Этот режим обеспечивает прямой канал для звукового сигнала в режимах Direct, одновременно отключая дополнительные этапы, которые потенциально могут повлиять на качество звука.</p> <p>В режиме Pure Direct отключены следующие элементы.</p> <ul style="list-style-type: none"> • Дисплей передней панели и его главные схемы. При регулировке громкости и прочих параметров экран временно включается, но после внесения изменений произойдет его отключение. • Выключатель аналогового видеовхода/видеовыхода и процессор.



■ Звуковой режим

- Кнопки MOVIE, MUSIC, GAME и PURE позволяют выбирать режимы звучания, перечисленные ниже.
- Настройте эффект звукового поля с помощью меню “Пар-ры окр.звуч.” (☞ стр. 123), чтобы получить объемное звучание.

Входной сигнал	Звуковой режим	ПРИМЕЧАНИЕ	Звуковой режим		
			MOVIE	MUSIC	GAME
2-канальный *1	STEREO		○	○	○
	DOLBY PLII/IIx Cinema	*2	○		
	DOLBY PLII/IIx Music	*2		○	
	DOLBY PLII/IIx Game	*2			○
	DOLBY PLIIz	*2	○	○	○
	DTS NEO:6 Cinema	*2	○		
	DTS NEO:6 Music	*2		○	
	MULTI CH STEREO		○	○	○
	MONO MOVIE		○		
	ROCK ARENA			○	
	JAZZ CLUB			○	
	MATRIX			○	
	VIDEO GAME				○
VIRTUAL		○	○	○	

*1 2-канальный включает также аналоговый вход

*2 Данный режим позволяет воспроизводить сигнал из 2-канальных источников в режимах каналов 5.1 или 7.1. Этот режим нельзя выбрать, если используются наушники или только фронтальные громкоговорители.



Входной сигнал	Звуковой режим	ПРИМЕЧАНИЕ	Звуковой режим		
			MOVIE	MUSIC	GAME
Многоканальный *3	STEREO		<input type="radio"/>	<input type="radio"/>	<input type="radio"/>
	DOLBY DIGITAL		<input type="radio"/>	<input type="radio"/>	<input type="radio"/>
Dolby Digital	DOLBY DIGITAL EX		<input type="radio"/>	<input type="radio"/>	<input type="radio"/>
	DOLBY DIGITAL + PLIIx Cinema		<input type="radio"/>		
	DOLBY DIGITAL + PLIIx Music			<input type="radio"/>	
	DOLBY DIGITAL + PLIIz		<input type="radio"/>	<input type="radio"/>	<input type="radio"/>
Dolby TrueHD	DOLBY TrueHD		<input type="radio"/>	<input type="radio"/>	<input type="radio"/>
	DOLBY TrueHD + EX		<input type="radio"/>	<input type="radio"/>	<input type="radio"/>
	DOLBY TrueHD + PLIIx Cinema		<input type="radio"/>		
	DOLBY TrueHD + PLIIx Music			<input type="radio"/>	
	DOLBY TrueHD + PLIIz		<input type="radio"/>	<input type="radio"/>	<input type="radio"/>
Dolby Digital Plus	DOLBY DIGITAL Plus		<input type="radio"/>	<input type="radio"/>	<input type="radio"/>
	DOLBY DIGITAL Plus + EX		<input type="radio"/>	<input type="radio"/>	<input type="radio"/>
	DOLBY DIGITAL Plus + PLIIx Cinema		<input type="radio"/>		
	DOLBY DIGITAL Plus + PLIIx Music			<input type="radio"/>	
DTS	DOLBY DIGITAL Plus + PLIIz		<input type="radio"/>	<input type="radio"/>	<input type="radio"/>
	DTS SURROUND		<input type="radio"/>	<input type="radio"/>	<input type="radio"/>
	DTS ES DSCRT 6.1		<input type="radio"/>	<input type="radio"/>	<input type="radio"/>
	DTS ES MTRX 6.1		<input type="radio"/>	<input type="radio"/>	<input type="radio"/>
	DTS 96/24		<input type="radio"/>	<input type="radio"/>	<input type="radio"/>
	DTS + PLIIx Cinema		<input type="radio"/>		
	DTS + PLIIx Music			<input type="radio"/>	
	DTS + PLIIz		<input type="radio"/>	<input type="radio"/>	<input type="radio"/>
DTS + NEO:6		<input type="radio"/>	<input type="radio"/>	<input type="radio"/>	

*3 В зависимости от формата звука или количества каналов входного сигнала некоторые режимы звука могут быть недоступны для выбора. Подробные сведения см. в разделе "Типы входных сигналов и соответствующие режимы воспроизведения звука" (стр. 196).



Входной сигнал	Звуковой режим	ПРИМЕЧАНИЕ	Звуковой режим		
			MOVIE	MUSIC	GAME
DTS-HD / DTS Express	DTS-HD HI RES		<input type="radio"/>	<input type="radio"/>	<input type="radio"/>
	DTS-HD MSTR		<input type="radio"/>	<input type="radio"/>	<input type="radio"/>
	DTS Express		<input type="radio"/>	<input type="radio"/>	<input type="radio"/>
	DTS-HD + PLIIx Cinema		<input type="radio"/>		
	DTS-HD + PLIIx Music			<input type="radio"/>	
	DTS-HD + PLIIz		<input type="radio"/>	<input type="radio"/>	<input type="radio"/>
PCM многоканальный	DTS-HD + NEO:6		<input type="radio"/>	<input type="radio"/>	<input type="radio"/>
	MULTI CH IN		<input type="radio"/>	<input type="radio"/>	<input type="radio"/>
	MULTI CH IN 7.1		<input type="radio"/>	<input type="radio"/>	<input type="radio"/>
	MULTI IN + PLIIx Cinema		<input type="radio"/>		
	MULTI IN + PLIIx Music			<input type="radio"/>	
Многоканальный *3	MULTI IN + PLIIz		<input type="radio"/>	<input type="radio"/>	<input type="radio"/>
	MULTI IN + NEO:6		<input type="radio"/>	<input type="radio"/>	<input type="radio"/>
	MULTI CH STEREO		<input type="radio"/>	<input type="radio"/>	<input type="radio"/>
	MONO MOVIE		<input type="radio"/>		
	ROCK ARENA			<input type="radio"/>	
	JAZZ CLUB			<input type="radio"/>	
	MATRIX			<input type="radio"/>	
	VIDEO GAME				<input type="radio"/>
VIRTUAL		<input type="radio"/>	<input type="radio"/>	<input type="radio"/>	

*3 В зависимости от формата звука или количества каналов входного сигнала некоторые режимы звука могут быть недоступны для выбора. Подробные сведения см. в разделе "Типы входных сигналов и соответствующие режимы воспроизведения звука" (стр. 196).



■ Индикация на дисплее

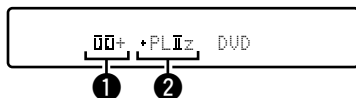

- 1 Здесь выводится используемый декодер.
 - Декодер DOLBY DIGITAL Plus отображается как "DD+".
- 2 Здесь выводится декодер, который формирует выходной звуковой сигнал.
 - "+ PLIIz" показывает, что используется декодер PLIIz и для формирования звука используется фронтальный верхний канал.



Режим управления HDMI

CEC (Consumer Electronics Control) – новейшая функция стандарта HDMI. Она, которая позволяет настроить взаимодействие устройств при помощи кабеля HDMI. Подобная возможность предусмотрена не для всех устройств, поддерживающих стандарт HDMI.

Порядок настройки

1 Настройте выходной разъем HDMI в соответствии с режимом управления HDMI.

Установите “Управление HDMI” (☞ стр. 133) на значение “Вкл”.

2 Включите все устройства, соединенные кабелями HDMI.

3 Включите режим управления HDMI для всех устройств, соединенных кабелями HDMI.

- Пожалуйста, обратитесь к инструкциям по эксплуатации подключенной аппаратуры, чтобы проверить настройки.
- Выполните шаги 2 и 3, если какое-либо из устройств отсоединено от электросети.

4 Переключите вход телевизора на вход HDMI, соединенный с данным устройством.

5 Переключите источник входного сигнала устройства, чтобы убедиться, что видеосигнал с проигрывателя, подключенного с помощью кабеля HDMI, воспроизводится правильно.

6 При выключении телевизора в режим ожидания убедитесь в том, что данное устройство также перешло в режим ожидания.

ПРИМЕЧАНИЕ

- Некоторые возможности могут оказаться недоступными в зависимости от подключенного телевизора или проигрывателя. Ознакомьтесь с подробностями в руководствах пользователя каждого из этих компонентов заблаговременно.



Режим автоматического отключения

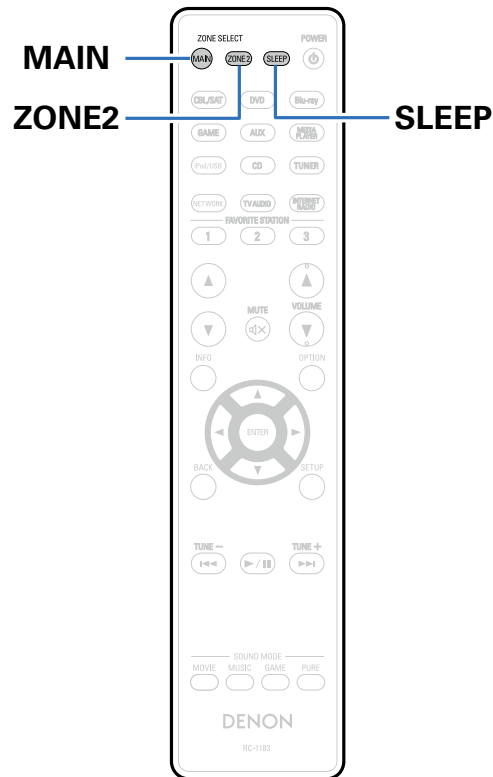

По истечении заданного времени устройство может быть автоматически переведено в режим ожидания. Это удобно для просмотра и прослушивания перед тем, как ложиться спать. Функцию таймера отключения можно настроить для каждой зоны.

Использование таймера сна

1 Нажмите MAIN или ZONE2, чтобы переключить режим зоны.

Загорается кнопка, соответствующая выбранной зоне.

2 Нажмите кнопку SLEEP и установите время.

- На дисплее загорится индикатор SLEEP.
- Таймер сна можно установить на значение от 10 до 120 минут с интервалом шага 10 минут.

■ Для отмены автоматического отключения

Нажмите кнопку SLEEP и выставите значение "Off".
Индикатор SLEEP на дисплее гаснет.



- Таймер автоматического отключения также выключается при переводе данного устройства в режим ожидания или выключения устройства в MAIN ZONE или ZONE2.

ПРИМЕЧАНИЕ

- Функция таймера отключения не может выключить питание устройств, подключенных к этому устройству. Чтобы отключить питание подключенных устройств, настройте таймеры отключения на этих устройствах.



Режим быстрого выбора

Такие настройки, как выбор источника входного сигнала, уровень громкости и режим воспроизведения звука, можно сохранить для кнопок QUICK SELECT 1 – 4.

Просто нажмите на одну из кнопок QUICK SELECT и воспроизведение сразу переключится на сохраненные настройки.

Если сохранить часто используемые настройки с помощью кнопок QUICK SELECT 1 – 4, вы всегда сможете быстро восстановить свою среду воспроизведения.

Вызов режима быстрого выбора

1 Нажмите кнопку QUICK SELECT.

Загрузятся настройки воспроизведения, которые были сохранены на нажатой кнопке.

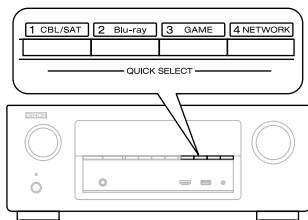

- Настройки по умолчанию для каждой функции Quick Select показаны ниже

Кнопка	Источник входного сигнала	Громкость
QUICK SELECT 1	CBL/SAT	40
QUICK SELECT 2	Blu-ray	40
QUICK SELECT 3	GAME	40
QUICK SELECT 4	NETWORK	40

Изменение настроек

1 Настройте перечисленные ниже позиции на значения, которые Вы желаете сохранить.

- ① Источник входного сигнала* (стр.42)
- ② Volume (стр.43)
- ③ Звуковой режим (стр.94)
- ④ Audyssey (Audyssey MultEQ® XT, Audyssey Dynamic EQ®, Audyssey Dynamic Volume®) (стр.128)

2 Нажмите и удерживайте кнопку QUICK SELECT, пока на дисплее не появится надпись "Quick* Memory".

Текущие настройки сохраняются в памяти.

* Отображается номер нажатой кнопки QUICK SELECT.

■ Изменение названия функции Quick Select

Имена быстрого вызова, отображающиеся на экране ТВ или устройства, можно изменять.

Описание способа изменения названия см. в разделе "Быстрый выбор имени" (стр.161).



Режим веб-управления

Этим устройством можно управлять с экрана веб-браузера.

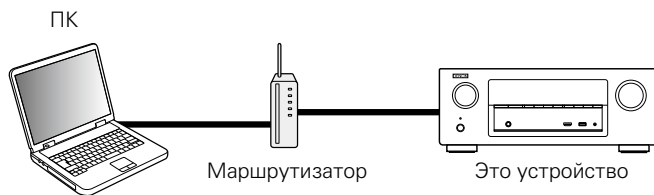

- Для использования функции веб-управления это устройство и ПК должны быть надлежащим образом подключены к сети (☞ [стр. 39](#) “Подключение к домашней сети (LAN)”).
- В зависимости от настроек программного обеспечения безопасности можно не получить доступ к этому устройству с ПК. В этом случае измените настройки программного обеспечения безопасности.

Использование режима веб-управления устройством

- 1 Установите параметр “IP Контроль” (☞ [стр. 156](#)) в значение “Всегда включен”.
- 2 Проверьте IP-адрес данного устройства с помощью параметра “Информация” (☞ [стр. 156](#)).

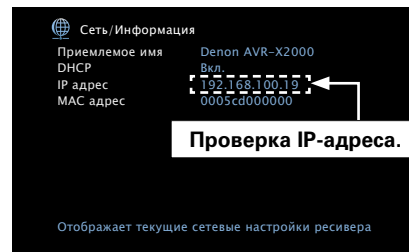

- 3 Откройте веб-браузер.



4 Введите IP-адрес данного устройства в адресную строку браузера.

Например, если IP-адрес устройства равен "192.168.100.19", введите "http://192.168.100.19".

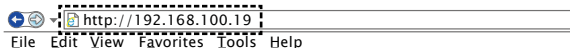

- Функция веб-контроля позволяет сохранять и вызывать различные параметры устройства (требуется установка веб-браузера Internet Explorer 8 или более поздней версии).

Для занесения настроек в память щелкните "SAVE" в меню настройки.
Для вызова настроек из памяти щелкните "LOAD" в меню настройки.

5 При выводе главного меню щелкните мышью на позиции меню, которой желаете управлять.

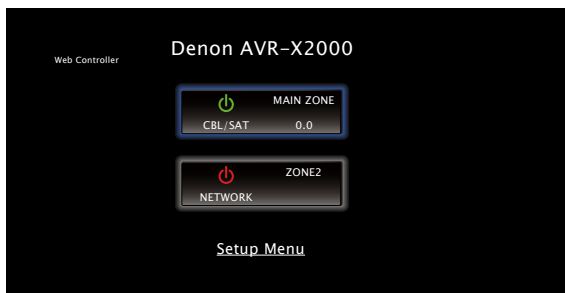

Воспроизведение в ZONE2 (Отдельное помещение)

Данное устройство позволяет прослушивать аудио в другой комнате (ZONE2), в которой не расположено данное устройство (MAIN ZONE). Возможно одновременное воспроизведение одного и того же источника сигнала в MAIN ZONE и ZONE2. Кроме того, можно воспроизводить отдельные источники сигнала для MAIN ZONE и ZONE2.

Установка соединения с ZONE2

Существуют два способа воспроизведения звука в ZONE2.

- Соединение при помощи клемм выхода динамиков (☞ стр.110)
- Соединение с использованием внешнего усилителя (☞ стр.111)

■ Соединение 1: Соединение при помощи клемм выхода динамиков

- Задайте для параметра “Режим назначения” (☞ стр. 150) значение “Зона2”, после чего выход аудиосигнала ZONE2 будет осуществляться через клеммы звуковой системы SURROUND BACK (значение по умолчанию — “Окруж. Тыл.”).
- Если задать для параметра “Режим назначения” (☞ стр. 150) значение “Зона2”, система домашнего кинотеатра основной зоны может воспроизводить 5.1-канальный звук. Даже если звук записан в 6.1- или 7.1-канальном режиме, это устройство автоматически понижает каналы аудио до 5.1.

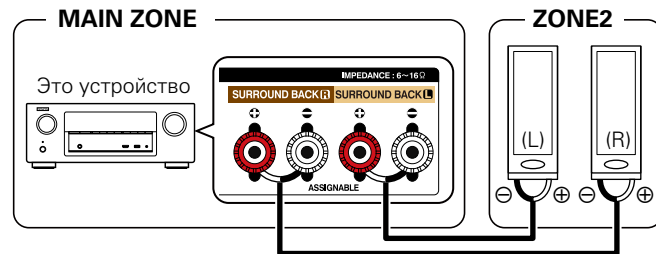

■ Соединение 2: Соединение с использованием внешнего усилителя

Звуковые сигналы с выходных аудиоразъемов ZONE2 выводятся на усилители ZONE2 и воспроизводятся этими усилителями.

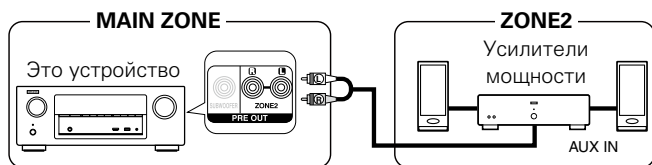

- Рекомендуется воспользоваться высококачественными кабелями со штексельными вилками (тип RCA) для звуковых соединений, чтобы предотвратить возникновение шумов.
- Если выбрать один и тот же источник входного сигнала для зон MAIN ZONE и ZONE2, воспроизведение звука может быть ограничено.



Воспроизведение в ZONE2

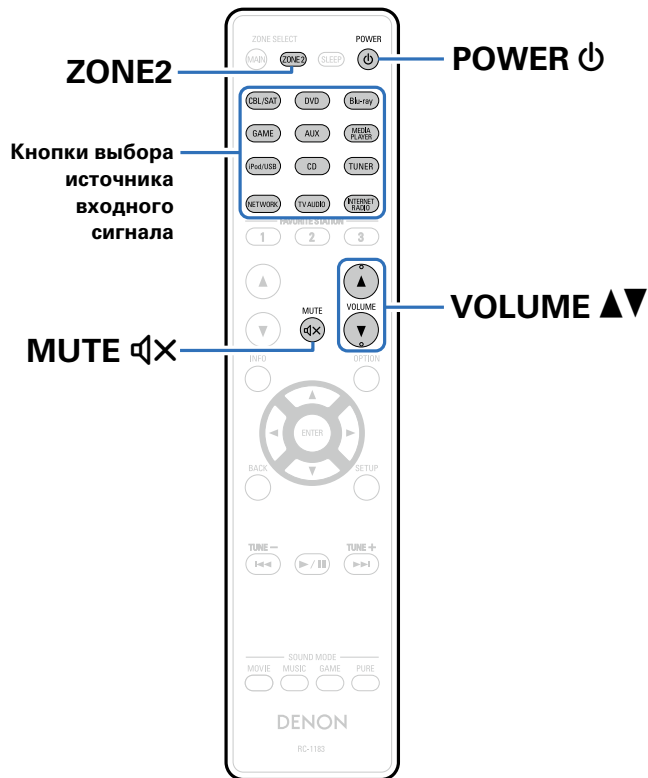

1 Нажмите **ZONE2** для переключения режима зоны в значение **ZONE2**.

2 Нажмите кнопку **POWER**, чтобы включить питание для **ZONE2**.

На дисплее загорится индикатор **Z2**.

- Кроме того, устройство включается при нажатии кнопки выбора источника сигнала в режиме ожидания.
- При нажатии кнопки **POWER** устройство в **ZONE2** отключается.
- Питание в **ZONE2** можно включить или отключить, нажав **ZONE2 ON/OFF** на основном блоке.

3 Нажмите кнопку выбора источника входного сигнала, чтобы выбрать источник входного сигнала для воспроизведения.

Звуковой сигнал выбранного источника выводится в зоне **ZONE2**.

- В **ZONE2** можно выбрать iPod/USB, TUNER, NETWORK или источник входного сигнала с разъемом аналогового аудиовхода.
- Для выполнения действий с главным устройством нажмите **ZONE2 SOURCE**.
При каждом нажатии **ZONE2 SOURCE** изменяется источник входа.

■ Регулировка уровня громкости

Используйте кнопку **VOLUME** для регулировки уровня громкости.

- На момент приобретения параметр "Предел громкости" (☞ стр. 161) установлен в значение "70 (-10dB)".





- Для регулировки уровня громкости звучания поворачивайте регулятор **MASTER VOLUME** после нажатия кнопки **ZONE2 SOURCE** на основном блоке.



■ Временное отключение звука

Нажмите кнопку MUTE .

Уровень громкости снижается до значения, заданного параметром “Уровень мутирования” ( стр. 161) меню.

- Для отмены либо измените регулировку громкости, либо нажмите кнопку MUTE  еще раз.
- Также для отмены выключения звука можно отрегулировать уровень громкости.



УСТАНОВКИ

Карта меню

Для управления с помощью меню подключите к данному устройству телевизор и выведите меню на телеэкран. Управление описано ниже. По умолчанию, на устройстве установлены рекомендованные настройки. Можно настроить устройство в соответствии с существующей системой и Вашими предпочтениями.

■ Аудио

Элементы настройки	Описание	Стр.
Уровень диалога	Настраивает уровень громкости речи, чтобы выделить речь на центральном канале.	122
Уровень сабвуфера	Настройка уровня громкости сабвуфера.	122
Сабвуфер	Включение/выключение выходного сигнала сабвуфера.	122
Уровень сабвуфера	Настройка уровня громкости сабвуфера.	122
Пар-ры окр.звуч.	Настройка параметров объемного звучания.	123
Кино EQ	Плавно смягчает верхний высокочастотный диапазон звукового сопровождения фильмов для уменьшения возможной резкости и повышения четкости звучания.	123
Управление звуком	Этот параметр определяет, каким образом осуществляется вывод: согласно настройкам “Динам.компр-ия” или напрямую без компрессии динамического диапазона записанного на диск звука.	123
Динам.компр-ия	Компрессия динамического диапазона (разницы между наиболее громкими и тихими звуками).	123
НЧ эффекты	Настройка уровня низкочастотных эффектов (LFE).	124
Сост.центр.кан	Распределяет вывод голоса с центрального канала на фронтальный, левый и правый каналы и выделяет голос на фронтальном канале.	124
Панорама	Назначение сигналов фронтальных Л/П каналов на панорамные каналы для расширения звучания.	124
Размеры	Смещает центр звукового образа в сторону фронта или тыла для регулировки баланса воспроизведения.	124
Ширина по центру	Распределяет вывод голоса с центрального канала на левый и правый каналы и выделяет голос на фронтальном канале.	125
Время задержки	Настройка времени задержки звука при воспроизведении видео.	125
Уровень эффекта	Регулировка уровня звуковых эффектов в текущем режиме звука.	125
Размер комнаты	Определяет размер акустической обстановки.	125
Увеличение высоты	Управляет уровнем громкости фронтального верхнего канала.	125



Элементы настройки	Описание	Стр.
Тон	Регулировка тонального качества звука.	126
Управление тоном	Установите функцию управления тембром в положение Вкл./Выкл.	126
Басы	Регулировка низких частот.	126
Дискант	Регулировка низких частот.	126
Restorer	Расширяет низко- и высокочастотные компоненты сжатого звука, например, MP3-файлы, что позволяет добиться более высокого качества звучания.	126
Аудио задержка	Компенсирует задержку по времени между видео и звуком.	127
Громкость	Установите настройки уровня громкости.	127
Шкала	Установите порядок отображения громкости.	127
Лимит	Установите максимальный уровень громкости.	127
Гром-ть при вкл	Задайте настройку уровня громкости, которая активируется при включении.	127
Уровень мутирования	Установите насколько уменьшится звук при включении этой функции.	127
Audyssey	Изменяет настройки Audyssey MultEQ® XT, Audyssey Dynamic EQ® и Audyssey Dynamic Volume®.	128
MultEQ® XT	MultEQ® XT компенсирует временные и частотные характеристики области прослушивания на основании результатов измерений Установка Audyssey®.	128
Dynamic EQ	Устраняет проблему снижения качества звучания при снижении уровня громкости за счет поправок на специфику человеческого восприятия и акустику помещения. Работает совместно с MultEQ® XT.	128
Опр.уров комп-ции	Audyssey Dynamic EQ® привязывается к стандартному уровню микса для фильма.	129
Dynamic Volume	Устраняет проблему значительных перепадов громкости в телепередачах, фильмах и других программах (между тихими и громкими пассажирами и т. п.), автоматически выбирая пользовательские параметры уровня громкости.	129
Граф.эквал.	Использование графического эквалайзера для регулировки тембра каждого из громкоговорителей.	130
Выбор AC	Выбор настроек звука для отдельной колонки или для всех колонок.	130
Настр эквал	Настройка тонального баланса для каждой частоты. Настройка колонки, выбранной в пункте "Выбор AC".	130
Копир.хар-ки	Копирование плоской характеристики "Audyssey Flat" из MultEQ® XT.	130



■ Видео

Элементы настройки	Описание	Стр.
Настр.изобр-я	Изменение качества видео.	131
Режим картинки	Выбор необходимого режима при просмотре изображения в зависимости от типа видеоконтента и конкретных условий просмотра.	131
Контрастность	Для регулировки контраста изображения.	131
Яркость	Для регулировки яркости изображения.	131
Насыщенность	Для настройки цветности (насыщенности цвета).	131
Цветность	Для настройки оттенка. Также называется оттенком.	131
Шумоподавление	Снижение общего шума видео.	132
Расширение	Для усиления резкости изображения.	132
НУстановка HDMI	Выполнение настроек выходного звукового/видеосигнала HDMI.	132
Автосинхронизация	Выполнение автоматической компенсации временного сдвига между выходными звуковым и видеосигналом.	132
HDMI Аудио-Выход	Выбор выходного звукового устройства HDMI.	133
По HDMI	Выбирает, каким образом AV-ресивер будет передавать сигналы HDMI на выходной разъем HDMI в режиме ожидания.	133
Управление HDMI	Вы можете связать операции с устройствами, подключенными к HDMI и имеющими поддержку управления через HDMI.	133
По источникам	AV-ресивер будет передаваться через источники сигнала HDMI в режиме ожидания.	133
Управл. Выкл.	Связывает перевод данного устройства в режим ожидания с внешними устройствами.	133
Вых.установки	Настройка видеовыхода.	134
Режим Видео	Выполните настройку обработки видеосигнала.	134
Видеопреобраз-ль	Входной видеосигнал автоматически преобразуется с использованием подключенного телевизора.	134
i/p Скайлер	Установка входного сигнала, для которого выполняется масштабирование чересстрочной/прогрессивной развертки.	134
Разрешение	Установка выходного разрешения.	135
Прогрес.реж	Установите соответствующий режим преобразования прогрессивной развертки для видеосигнала источника.	135
Соотношение	Установка соотношения сторон экрана для выходных сигналов с разъема HDMI.	135
На экране дисплея	Настройка пользовательского интерфейса экранного меню.	136
Громкость	Настройка отображения основного уровня громкости.	136
Информация	На короткое время выводит на экран сообщение о состоянии операции, в случае если меняется режим прослушивания или переключается источник входного сигнала.	136
Воспроизв-е	Установка времени отображения каждого меню при переключении входного сигнала на "NETWORK", "iPod/USB", или "TUNER".	136
ТВ формат	Установка формата вывода видеосигнала на используемый телевизор.	136



■ Входы

Элементы настройки	Описание	Стр.
Назначение входа	Изменение назначения входного разъема.	137
Переимен.ист.	Смена отображаемого имени источника входного сигнала.	139
Скрытые источники	Удаление с дисплея источников входного сигнала, которые не используются.	139
Уровень источника	Регулировка уровня воспроизведения входного звукового сигнала.	139
Выбор входа	Выбор режима звукового входа и режима декодирования.	140
Входной режим	Установка входных звуковых режимов для источников входного сигнала.	140
Реж декод-я	Установка режима декодирования звука для источника входного сигнала.	140

■ Громкоговорители

Элементы настройки	Описание	Стр.
Установка Audyssey®	Производится замер характеристик подключенной акустической системы и помещения, в котором она находится, и автоматически выполняются оптимальные настройки.	141
Ручная установка	Выполняется при ручной настройке акустической системы или для изменения настроек, сделанных с помощью Установка Audyssey®.	150
Назнач. усил.	Выберите способ использования усилителя, подходящий для вашей акустической системы.	150
Конфиг. АС	Укажите наличие громкоговорителя и выберите категории размеров громкоговорителей, основанные на возможности воспроизведения низких частот.	151
Дистанции	Установка дистанции между позицией слушателя и громкоговорителями.	153
Уровни	Установка уровня громкости тестового тона на один и тот же уровень при выводе с каждого из громкоговорителей.	153
Кроссоверы	Настраивает максимальное значение частоты низких частот выходного сигнала, передаваемого из каждого канала на сабвуфер.	154
Басы	Настройка воспроизведения диапазона сигнала сабвуфера и LFE (НЧ эффектов).	155
Уст. Фронт. АС	Определяет фронтальные громкоговорители A/B для использования в каждом режиме звука.	155



■ Сеть

Элементы настройки	Описание	Стр.
Информация	Отобразить сетевую информацию.	156
IP Контроль	Включение сетевой коммуникации в режиме ожидания.	156
Приемлемое имя	Приемлемое имя — это имя данного устройства, отображающееся в сети. Можно изменить дружественное имя согласно вашим предпочтениям.	156
Установки	Выполните настройки проводной локальной сети.	157
Диагностики	Проверка сетевого подключения.	158
Режим поддержки	Используется при включении режима с поддержкой службы Depop.	159

■ Главный

Элементы настройки	Описание	Стр.
Язык	Выбор языка для вывода меню на телеэкран.	160
Установка Зоны 2	Настройка воспроизведения звука в многозонном режиме (ZONE2).	160
Уров. Лев.кан	Настраивает уровень выхода левого канала.	160
Уров. Пр.кан	Настраивает уровень выхода правого канала.	160
Уровень громкости	Настраивает выходной уровень громкости.	160
Предел громкости	Установите максимальный уровень громкости.	161
Громкость при вкл.	Задайте настройку уровня громкости, которая активируется при включении.	161
Уровень мутирования	Установите насколько уменьшится звук при включении этой функции.	161
Переименование Зон	Изменяет отображение названия для каждой зоны.	161
Быстрый выбор имени	Изменение отображения названия “Быстрый выбор” на экране.	161
Автоотключение	Установка времени автоматического перевода в режим ожидания при отсутствии входных аудио-/видеосигналов.	162
Фронт дисплей	Настройки, связанные с дисплеем на этом устройстве.	162



Элементы настройки	Описание	Стр.
Информация	Вывод сведений о настройках ресивера, входных сигналах и т. п.	162
Аудио	Вывод информации о входных звуковых сигналах.	162
Видео	Вывод информации о входном видеосигнале и мониторах HDMI.	163
Зона	Вывод информации о каждой зоне.	163
Программное обесп-е	Вывод информации о системе.	163
Нотификации	Настройка параметров уведомлений.	163
Сведения об использовании	Разрешение/запрет на отправку в Depo анонимных сведений об использовании устройства.	164
Программное обесп-е	Проверка последних обновлений системного программного обеспечения, установка обновлений и настройка отображения сообщений.	164
Обновление	Обновите программное обеспечение ресивера.	164
Нотификации	Разрешение/запрет получения уведомлений о новых версиях системного программного обеспечения.	165
Плюс новая функция	Показать новые функции, которые можно загрузить в устройство, и выполнить обновление.	165
Настройка закрыта	Защита настроек от случайных изменений.	166

■ Setup Assistant

Элементы настройки	Описание	Стр.
Начать настройку	Настройка базовых параметров и подключений с нуля в соответствии с инструкциями на экране телевизора.	 7
Выбор языка	Настройка параметров по порядку в соответствии с инструкциями на экране телевизора.	
Настройка AC		
Калибровка AC		
Сетевые настройки		
Установка Входов		



Управление меню

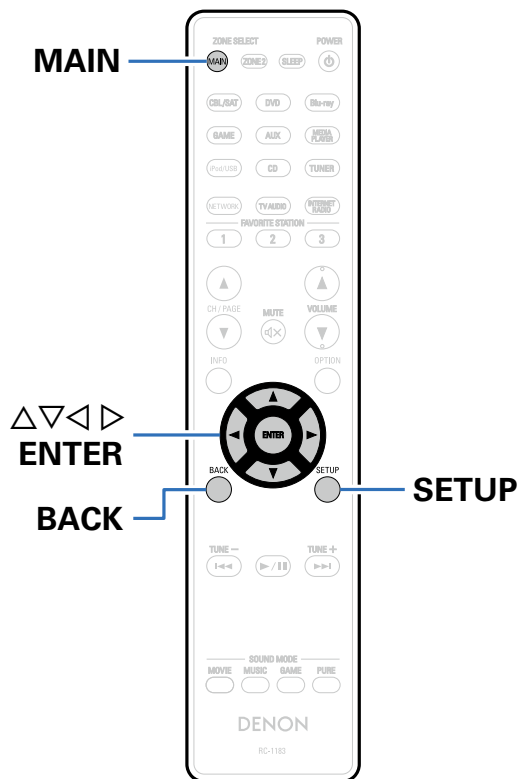

- 1** Нажмите **MAIN**, чтобы переключить режим зоны. Загорится индикатор MAIN.
- 2** Нажмите кнопку **SETUP**. На телеэкран выводится меню.
- 3** С помощью кнопки $\triangle \nabla \triangleleft \triangleright$ выберите меню для настройки или управления, а затем нажмите **ENTER**.
- 4** С помощью кнопок $\triangleleft \triangleright$ установите нужное значение параметра.
- 5** Нажмите кнопку **ENTER**, чтобы ввести параметр.
 - Для возврата к предыдущему элементу нажмите кнопку **BACK**.
 - Для выхода из меню нажмите кнопку **SETUP** во время отображения меню. Экран меню исчезнет.



Ввод символов

На этом устройстве можно изменить названия, отображаемые в указанных ниже экранах.

- Имя установки (🔗 стр.58)
- Приемлемое имя (🔗 стр.156)
- Ввод символов для сети (🔗 стр.61, 68, 73, 77, 157)
- Поиск текста (🔗 стр.89)
- Переименование Зон (🔗 стр.161)
- Переимен.ист. (🔗 стр.139)
- Быстрый выбор имени (🔗 стр.161)

Меню клавиатуры

1 Вызовите меню для ввода символов.

[Пример] Экран переименования источника

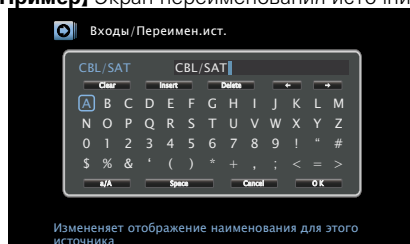

2 Выберите символ для изменения.

- 1 Используйте кнопки $\triangle \nabla \triangleleft \triangleright$ для выбора "←" или "→".
- 2 Нажимайте кнопку ENTER, чтобы поместить курсор на символ, подлежащий замене.
При каждом нажатии кнопки ENTER курсор смещается на один символ.

3 Выберите символ для ввода с помощью клавиш $\triangle \nabla \triangleleft \triangleright$, а затем нажмите кнопку ENTER.

4 Повторяйте шаги 2 и 3, чтобы сменить все имя.

5 С помощью кнопок $\triangle \nabla \triangleleft \triangleright$ выберите пункт "OK", затем нажмите кнопку ENTER.



Аудио

Настройки, связанные со звуком.

Уровень диалога

Настраивает уровень громкости речи, чтобы выделить речь на центральном канале.

■ Уровень

-12.0dB – +12.0dB (По умолчанию : 0.0dB)

Уровень сабвуфера

Настройка уровня громкости сабвуфера.

■ Сабвуфер

Включение/выключение выходного сигнала сабвуфера.

Вкл. (По умолчанию) : Используется сабвуфер.

Выкл. : Сабвуфер не используется.



- Данная настройка возможна при выборе режима прослушивания "DIRECT" и установке параметра "Режим сабвуфера : " ([стр. 155](#)) в значение "LFE + Гл."

■ Уровень сабвуфера

Настройка уровня громкости сабвуфера.

-12.0dB – +12.0dB (По умолчанию : 0.0dB)



Пар-ры окр.звуч.

Вы можете настроить эффекты объемного звукового поля в соответствии со своими предпочтениями.

Настраиваемые параметры зависят от поступающего сигнала и выбранного режима прослушивания. Дополнительные сведения о настраиваемых параметрах см. в разделе “Режимы звука и выходной канал” (стр. 192).



- Некоторые настройки не могут быть изменены во время остановки воспроизведения. Настройка звука выполняется во время воспроизведения.

■ Кино EQ

Плавно смягчает верхний высокочастотный диапазон звукового сопровождения фильмов для уменьшения возможной резкости и повышения четкости звучания.

Вкл. : Используется кинематографический эквалайзер “Кино EQ”.

Выкл. (По умолчанию) : Кинематографический эквалайзер “Кино EQ” не используется.

■ Управление звуком

Этот параметр определяет, каким образом осуществляется вывод: согласно настройкам “Динам.компр-ия” или напрямую без компрессии динамического диапазона записанного на диск звука.

Вкл. (По умолчанию) : Доступны выходные разъемы, которые используют настройки, произведенные в пунктах “Динам.компр-ия” и “Режим нормализации речи” (стр. 162).

Выкл. : Настройки “Dynamic Compression” и “Dialogue Normalization” отключены, и сигналы с диска передаются без изменений.



- Это значение можно установить в режиме Dolby TrueHD.

■ Динам.компр-ия

Компрессия динамического диапазона (разницы между наиболее громкими и тихими звуками).

Авто : Управление включением/выключением автоматической компрессии динамического диапазона в зависимости от сигнала источника.

Низкий / Средний / Высокий : Устанавливает уровень компрессии.

Выкл. : Компрессия динамического диапазона всегда отключена.



- Режим “Авто” можно установить только для источника Dolby TrueHD.
- Настройка по умолчанию — “Выкл.”. Для источника входного сигнала Dolby TrueHD устанавливается значение по умолчанию “Авто”.



■ НЧ эффекты

Настройка уровня низкочастотных эффектов (LFE).

-10dB – 0dB (По умолчанию)



- Для правильного воспроизведения различных источников сигнала рекомендуется установить приведенные ниже значения.
- Источники сигнала Dolby Digital: 0dB
- Источники кинематографического сигнала DTS: 0dB
- Источники музыкального сигнала DTS: -10dB

■ Сост. центр. кан

Распределяет вывод голоса с центрального канала на фронтальный, левый и правый каналы и выделяет голос на фронтальном канале.

0.0 – 1.0 (По умолчанию : 0,3)



- Этот параметр можно настроить при установке режима воспроизведения звука в положение DTS NEO:6 Music.
- Чем меньше значение, тем больше голос выделяется на центральном канале. Чем больше значение, тем больше голос распределяется на фронтальный левый и правый каналы, и тем больше уровень голоса выделяется впереди.

■ Панорама

Назначение сигналов фронтальных Л/П каналов на панорамные каналы для расширения звучания.

Вкл. : Установить.

Выкл. (По умолчанию): Не устанавливать.



- Этот параметр можно настроить при установке режима прослушивания в положение Dolby PLII/Шx в режиме "Music".

■ Размеры

Смещает центр звукового образа в сторону фронта или тыла для регулировки баланса воспроизведения.

0 – 6 (По умолчанию : 3)



- Этот параметр можно настроить при установке режима прослушивания в положение Dolby PLII/Шx в режиме "Music".
- При установке меньшего значения зона объемного звука перемещается назад, а при установке большего значения зона объемного звука перемещается вперед.



■ Ширина по центру

Распределяет вывод голоса с центрального канала на левый и правый каналы и выделяет голос на фронтальном канале.

0 – 7 (По умолчанию : 3)



- Этот параметр можно настроить при установке режима прослушивания в положение Dolby PLII/IX в режиме “Music”.
- Чем меньше значение, тем больше голос выделяется на центральном канале. Чем больше значение, тем больше голос распределяется на фронтальный левый и правый каналы, и тем больше уровень голоса выделяется впереди.

■ Время задержки

Настройка времени задержки звука при воспроизведении видео.

0ms – 300ms (По умолчанию : 30ms)



- Этот параметр можно настроить при установке режима воспроизведения звука в положение “MATRIX”.

■ Уровень эффекта

Регулировка уровня звуковых эффектов в текущем режиме звука.

1 – 15 (По умолчанию : 10)



- Установите пониженный уровень, если позиционирование и ощущение фазы объемного сигнала кажутся неестественным.

■ Размер комнаты

Определяет размер акустической обстановки. Этот параметр можно настроить, если в качестве режима звука выбран один из оригинальных режимов.

Маленький : Имитация акустики небольшого помещения.

Средний малый : Имитация акустики помещения среднего/малого размера.

Средний (По умолчанию) : Имитация акустики помещения среднего размера.

Средний большой : Имитация акустики помещения среднего/крупного размера.

Большой : Имитация акустики помещения обширного размера.



- Параметр “Размер комнаты” не указывает размер помещения, в котором воспроизводится источник сигнала.

■ Увеличение высоты

Управляет уровнем громкости фронтального верхнего канала.

Низкий : Снижение уровня громкости фронтального верхнего канала.

нормальный (По умолчанию) : Звук фронтального верхнего канала выводится со стандартным уровнем громкости.

Высокий : Снижение уровня громкости фронтального верхнего канала.



- Этот параметр можно настроить в режиме звука “PLIIz” или при использовании декодера PLIIz.

■ Уст. по умолч.

Настройки “Пар-ры окр.звуч.” возвращаются к значениям по умолчанию.



Тон

Регулировка тонального качества звука.

■ Управление тоном

Установите функцию управления тембром в положение Вкл./Выкл.

Вкл. : Регулировка тембра (низкие, высокие) разрешена.

Выкл. (По умолчанию). : Воспроизведение без регулировки тембра.

■ Басы

Регулировка низких частот.

-6dB – +6dB (По умолчанию : 0dB)

■ Дискант

Регулировка низких частот.

-6dB – +6dB (По умолчанию : 0dB)



- Данный параметр невозможно выбрать при установке режима звука "DIRECT" или "PURE DIRECT".

Restorer

Форматы сжатого звука, например, MP3, WMA (Windows Media Audio) и MPEG-4 AAC сокращают объем данных путем устранения компонентов сигнала, которые с трудом воспринимаются человеческим слухом. Режим "Restorer" генерирует сигналы, удаленные при компрессии, восстанавливая состояние звукового сигнала, близкое к состоянию исходного звукового сигнала перед сжатием. Он также восстанавливает исходные характеристики басов для насыщенного и расширенного тонального диапазона.

■ Режим

Высокий : Режим, оптимизированный для источников сжатого сигнала со значительно ослабленными верхними частотами (64 кбит/с и ниже).

Средний : Применяет соответствующий подъем верхних и нижних частот для всех источников сжатого сигнала (96 кбит/с и ниже).

Низкий : Режим, оптимизированный для источников сжатого сигнала с нормальными верхними частотами (96 кбит/с и выше).

Выкл. : Не используйте "Restorer".



- Данный параметр можно выбирать для аналоговых или PCM входных сигналов (частота = 44,1/48 кГц).
- Настройки "Restorer" сохраняются для каждого из источников входного сигнала.
- Настройка по умолчанию данного параметра для "NETWORK" и "iPod/USB" — "(Низкий)". Для всех остальных источников сигнала — "Выкл."
- Данный параметр невозможно выбрать при установке режима звука "DIRECT" или "PURE DIRECT".



Аудио задержка

При просмотре видео можно вручную настраивать длительность задержки звукового выходного сигнала таким образом, что изображение и звук синхронизируются.

0ms (По умолчанию) – **200ms**



- Для данного параметра можно выбирать значения в диапазоне от 0 до 100 мс при установке “Автосинхронизация” (☞ стр. 132) в положение “Вкл.” и при подключении телевизора, совместимого с режимом синхронизации изображения и звука Автосинхронизация.
- Значение “Аудио задержка” сохраняется для каждого из источников входного сигнала.
- Значение “Аудио задержка” для игрового режима можно установить при установке параметра “Режим Видео” (☞ стр. 134) в значение “Авто” или “Игры”.

Громкость

Установите настройки уровня громкости.

■ Шкала

Установите порядок отображения громкости.

0 – 98 (По умолчанию) : Отображение диапазона от 0 (минимум) до 98.

-79.5dB – 18.0dB : Отображение --дБ (минимум), диапазон от -79,5 дБ до 18,0 дБ.



- Параметр “Шкала” применяется ко всем зонам.

■ Лимит

Установите максимальный уровень громкости.

60 (-20dB) / 70 (-10dB) / 80 (0dB)

Выкл. (По умолчанию):

■ Гром-ть при вкл

Задайте настройку уровня громкости, которая активируется при включении.

Последняя (По умолчанию) : Использовать сохраненное в памяти значение перед последним выключением.

Заглушение звука : Всегда включать устройство с отключенным звуком.

1 – 98 (-79dB – 18dB) : Уровень громкости настраивается с учетом заданного уровня.

■ Уровень мутирования

Установите насколько уменьшится звук при включении этой функции.

Полный (По умолчанию) : Полное отключение звука.

-40dB : Ослабление уровня звука на 40 дБ вниз.

-20dB : Ослабление уровня звука на 20 дБ вниз.



Audyssey

Настройка Audyssey MultEQ® XT, Audyssey Dynamic EQ® и Audyssey Dynamic Volume®. Их можно выбирать после выполнения Установка Audyssey®. Подробнее о технологии Audyssey см. [стр. 199](#).



- Настройки “MultEQ® XT”, “Dynamic EQ” и “Dynamic Volume” сохраняются для каждого из источников входного сигнала.
- “MultEQ® XT”, “Dynamic EQ” и “Dynamic Volume” невозможно настроить, если в качестве режима звука выбран “DIRECT” или “PURE DIRECT”.

■ MultEQ® XT

MultEQ® XT компенсирует временные и частотные характеристики области прослушивания на основании результатов измерений Установка Audyssey®. Выбор проводится из трех кривых компенсации. Рекомендуется использовать параметр “Audyssey”.

Audyssey (По умолчанию) : Оптимизация частотной характеристики всех громкоговорителей.

Audyssey Byp. L/R : Оптимизация частотной характеристики громкоговорителей — кроме фронтальных левого и правого.

Audyssey Flat : Оптимизация частотной характеристики всех громкоговорителей к плоскому виду.

Граф.эвал. : Применение частотной характеристики, полученной при выполнении ручной настройки эквалайзера “Граф.эвал.” ([стр. 130](#)).

Выкл. : Эквалайзер “MultEQ® XT” выключен.



- При использовании наушников “MultEQ® XT” автоматически устанавливается, равным значению “Выкл.”.

■ Dynamic EQ

Устраняет проблему снижения качества звучания при снижении уровня громкости за счет поправок на специфику человеческого восприятия и акустику помещения. Работает совместно с MultEQ® XT.

Вкл. (По умолчанию) : Использовать Dynamic EQ.

Выкл. : Не использовать Dynamic EQ.



- Если для параметра “Dynamic EQ” установлено значение “Вкл.”, отрегулировать “Управление тоном” ([стр. 126](#)) нельзя.



■ Опр.уров комп-ции

Audyssey Dynamic EQ® привязывается к стандартному уровню микса для фильма. Он выполняет регулировку для поддержания эталонной характеристики и окружающей обстановки при снижении уровня громкости от 0 dB. Однако эталонный уровень фильма не всегда применим к музыке или другим данным, не связанным с кино. Смещение эталонного уровня Dynamic EQ (Reference Offset) дает на выбор три уровня смещения от эталонного уровня фильма (5 dB, 10 dB, и 15 dB), если уровень смещения контента не умещается в стандартные пределы. Рекомендуемые уровни для различного контента указаны ниже.

0dB (Film Ref) (По умолчанию) : Предназначен для фильмов и схожего контента.

5dB : Выберите это значение для программы с очень широким динамическим диапазоном, например, для классической музыки.

10dB : Выберите это значение для джазовой или иной музыки с широким динамическим диапазоном. Кроме того, это значение следует выбирать для телепередач, так как они обычно микшируются на 10 дБ ниже эталонного уровня фильма.

15dB : Выберите это значение для поп/рок-музыки или другого программногo материала, который микшируется с очень высокими уровнями прослушивания и имеет сжатый динамический диапазон.



- Настройка возможна при установке параметра “Dynamic EQ” (☞ стр. 128) равным значению “Вкл.”.

■ Dynamic Volume

Устраняет проблему значительных перепадов громкости в телепередачах, фильмах и других программах (между тихими и громкими пассажами и т. п.), автоматически выбирая пользовательские параметры уровня громкости.

Heavy : Наиболее значительная подстройка самых громких и самых тихих звуков.

Medium : Средний уровень подстройки самых громких и самых тихих звуков.

Light : Наименьший уровень подстройки самых громких и самых тихих звуков.

Выкл. (По умолчанию): “Dynamic Volume” не используется.



- Если при настройке “Установка Audyssey®” (☞ стр. 141) для параметра “Dynamic Volume” установлено значение “Да”, параметр автоматически изменяется на “Medium”.



Граф.эквал.

Использование 9-полосного графического эквалайзера для регулировки тембра каждой из колонок.



- Выбор “Граф.эквал.” возможен при выборе для параметра “MultEQ® XT” (стр. 128) значения “Граф.эквал.”.
- Для каких динамиков будет доступен параметр “Graphic EQ”, зависит от режима звука.

■ Выбор АС

Выбор настроек звука для отдельной колонки или для всех колонок.

Все

Левый/Правый (По умолчанию)

Каждый

■ Настр эквал

Настройка тонального баланса для каждой частоты. Настройка колонки, выбранной в пункте “Выбор АС”.

- 1 Выберите громкоговоритель.
- 2 Выберите полосу регулируемых частот.
63Гц / 125Гц / 250Гц / 500Гц / 1кГц / 2кГц / 4кГц / 8кГц / 16кГц
- 3 Отрегулируйте уровень.
-20.0dB – +6.0dB (По умолчанию : 0.0dB)

■ Копир.хар-ки

Копирование плоской характеристики “Audyssey Flat” из “MultEQ® XT” (стр. 128).



- Индикация “Копир.хар-ки” выводится после выполнения настройки Установка Audyssey®.

■ Уст.по умолч.

Настройки “Граф. эквалайзер” возвращаются к значениям по умолчанию.



Видео

Настройки, связанные с видео.

Настр.изобр-я

Позволяет настроить качество изображения.



- Доступен для настройки при установке параметра “Видеообраз-ль” (стр. 134) в значение “Вкл.”.
- Доступен для настройки, если для каждого источника входного сигнала назначен входной разъем “HDMI”, “COMP” или “VIDEO” (стр.138).

■ Режим картинки

Выбор необходимого режима при просмотре изображения в зависимости от типа видеоконтента и конкретных условий просмотра.

Стандарт : Стандартный режим подходит для большинства жилых помещений.

Фильм : Режим подходит для просмотра фильмов в темном помещении, например в кинотеатре.

Чёткий : В этом режиме графические изображения из игр и т. п. становятся ярче и четче.

Скачивание : Режим подходит для источника видео с низкой скоростью передачи данных.

Пользователь : Настройка качества изображения вручную.

Выкл. : Настройка качества изображения не производится.



- Также нажатие на кнопку OPTION позволит произвести настройку “Режим картинки” (стр.92) в меню действий.
- По умолчанию установлены следующие настройки.
 - Для источников входного сигнала “NETWORK” и “iPod/USB”: Поток
 - Для источников входного сигнала, кроме “NETWORK” и “iPod/USB” : Выкл.

■ Контрастность

Для регулировки контраста изображения.

-6 – +6 (По умолчанию : 0)

■ Яркость

Для регулировки яркости изображения.

0 (По умолчанию) – **+12**

■ Насыщенность

Для настройки цветности (насыщенности цвета).

-6 – +6 (По умолчанию : 0)

■ Цветность

Для настройки оттенка. Также называется оттенком.

-6 – +6 (По умолчанию : 0)



■ Шумоподавление

Снижение общего шума видео.

Низкий / Средний / Высокий / Выкл. (По умолчанию)

■ Расширение

Для усиления резкости изображения.

0 (По умолчанию) – **+12**



- Параметры “Контрастность”, “Яркость”, “Насыщенность”, “Цветность”, “Шумоподавление” и “Расширение” можно настроить, если для режима “Режим картинки” выбрано значение “Пользователь”.
- Значение параметра “Настр.изобр-я” невозможно задать, если в качестве входных выбраны сигналы 4K.

Установка HDMI

Выполните настройки для выходного звукового/видеосигнала HDMI.

ПРИМЕЧАНИЕ

- Если “По HDMI” и “Управление HDMI” установлены на значение “Вкл.”, энергопотребление устройства в режиме ожидания повышается. Если Вы не пользуетесь устройством в течение продолжительного времени, рекомендуется отсоединить сетевой шнур от розетки электросети.

■ Автосинхронизация

Выполнение автоматической компенсации временного сдвига между выходными звуковым и видеосигналом.

Вкл. (По умолчанию) : Компенсация.

Выкл. : Без компенсации.

■ HDMI Аудио-Выход

Выбор выходного звукового устройства HDMI.

AVR (По умолчанию) : Воспроизведение через громкоговорители, подключенные к устройству.

ТВ : Воспроизведение через телевизор, подключенный к устройству.



- При активации режима управления HDMI приоритет отдается звуковым настройкам телевизора (см. стр. 105 “Режим управления HDMI”).
- Когда питание данного устройства включено и параметр “HDMI Audio Out” установлен на значение “TV”, звук выводится через разъем HDMI OUT в 2-канальном режиме.



■ По HDMI

Выбирает, каким образом AV-ресивер будет передавать сигналы HDMI на выходной разъем HDMI в режиме ожидания.

Вкл. : Передача выбранного входящего сигнала HDMI на выходной разъем HDMI AV-ресивера в режиме ожидания.

Выкл. (По умолчанию): На выходной разъем HDMI AV-ресивера в режиме ожидания не поступают сигналы HDMI.

■ Управление HDMI

Вы можете связать операции с устройствами, подключенными к HDMI и имеющими поддержку управления через HDMI.

Вкл. : Использование режима управления HDMI.

Выкл. (По умолчанию): Режим управления HDMI не используется.



- Пожалуйста, ознакомьтесь с инструкциями по эксплуатации каждого из подключенных устройств, чтобы проверить настройки.
- См. подробнее о режиме управления HDMI в разделе “Режим управления HDMI” (👉 стр. 105).

ПРИМЕЧАНИЕ

- При изменении настроек “Управление HDMI”, обязательно выключите и снова включите подключенные устройства.

■ По источникам

AV-ресивер будет передаваться через источники сигнала HDMI в режиме ожидания.

Последняя (По умолчанию) :

Выберите этот параметр для передачи последнего видеосигнала из последнего использованного источника HDMI.

CBL/SAT / DVD / Blu-ray / GAME / AUX / MEDIA PLAYER / CD* : Используйте этот параметр для передачи входного сигнала через выбранный источник в режиме ожидания.

* Параметр “По источникам” доступен в том случае, если при настройке “Назначение входа” (👉 стр. 137) для какого-либо разъема HDMI в качестве источника входного сигнала назначено значение “CD”.



- Настройка “По источникам” доступна, когда для параметров “Управление HDMI” или “По HDMI” установлено значение “Вкл.”.

■ Управл. Выкл.

Связывает перевод данного устройства в режим ожидания с внешними устройствами.

Все (По умолчанию) : При выключении подключенного телевизора независимо от источника входного сигнала данное устройство автоматически переводится в режим ожидания.

Видео : Для выбранного источника входного сигнала назначено значение “HDMI”, “COMP” или “VIDEO” (👉 стр. 138), и при выключении телевизора данное устройство автоматически переходит в режим ожидания.

Выкл. : Данное устройство не связано с включением телевизора.



Вых.установки

Настройка видеовыхода.



- Эти параметры можно настраивать, если для каждого источника входного сигнала назначен входной разъем “HDMI”, “COMP” или “VIDEO” (☞ стр.138).
- Параметры “Разрешение”, “Прогрес.реж” и “Соотношение” можно настраивать, если для “i/p Скайлер” задано любое значение, кроме “Выкл”.
- Значение параметра “Вых.установки” невозможно задать, если в качестве входных выбраны сигналы 4K.

■ Режим Видео

Выполните настройку обработки видеосигнала.

Авто (По умолчанию) : Автоматическая обработка видео на основе информации данных HDMI.

Игры : Всегда обрабатывать видео для игр.

Фильм : Всегда обрабатывать видео для фильмов.



- При выборе для параметра “Режим Видео” значения “Авто” режим переключается в соответствии с входными данными.

■ Видеопреобраз-ль

Входной видеосигнал автоматически преобразуется с использованием подключенного телевизора (☞ стр. 187 “Преобразование видео”).

Вкл. (По умолчанию) : Входной видеосигнал преобразуется.

Выкл. : Входной видеосигнал не преобразуется.

■ i/p Скайлер

Установка входного сигнала, для которого выполняется масштабирование чересстрочной/прогрессивной развертки.

- ☐ **Если выбран источник входного сигнала, отличный от “iPod/USB” или “NETWORK”**

Аналог (По умолчанию) : Применение режима масштабирования чересстрочной/прогрессивной развертки к аналоговым видеосигналам.

Аналог & HDMI : Применение режима масштабирования чересстрочной/прогрессивной развертки к аналоговому и HDMI видеосигналу.

HDMI : Применение режима масштабирования чересстрочной/прогрессивной развертки к видеосигналам HDMI.

Выкл. : Режим масштабатора чересстрочной/прогрессивной развертки не применяется.

- ☐ **Если выбран источник входного сигнала “iPod/USB” или “NETWORK”**

Вкл. (По умолчанию) : Режим масштабатора чересстрочной/прогрессивной развертки используется.

Выкл. : Режим масштабатора чересстрочной/прогрессивной развертки не применяется.



- Значения “Аналог & HDMI” могут устанавливаться для тех источников входного сигнала, которым назначены входные разъемы HDMI.
- Положения, которые можно установить, зависят от источника входного сигнала, назначенному каждому из входных разъемов.
- Данный режим неактивен, если входной сигнал имеет формат “x.v.Color”, 3D, sYCC 601 color, Adobe RGB color, Adobe YCC 601 или разрешение для компьютера.



■ Разрешение

Установка выходного разрешения.

Установить значение параметра “Разрешение” можно отдельно для выхода HDMI для аналогового входного видеосигнала и входного сигнала HDMI.

Авто (По умолчанию) : Выполняется автоматическое распознавание поддерживаемого количества пикселей телевизора, подключенного к разъему HDMI MONITOR OUT, и установка соответствующего разрешения.

480p/576p / 1080i / 720p / 1080p / 1080p:24Гц / 4K :

Установка выходного разрешения.



- Если параметр “i/p Скайлер” установлен в значение “Аналог & HDMI”, может настраиваться разрешение и аналогового входного видеосигнала, и входного сигнала HDMI.
- При установке значения “1080p:24Гц” имеется возможность просмотра изображений типа фильмов с источников видеосигнала фильма (в 24 Гц). Для источников видеосигнала и источников смешанного типа рекомендуется установка разрешения “1080p”.
- Возможность преобразования сигнала 50 Гц в сигнал 1080p/24 Гц отсутствует. Это выходной сигнал с разрешением 1080p/50 Гц.

■ Прогресс.реж

Установите соответствующий режим преобразования прогрессивной развертки для видеосигнала источника.

Авто (По умолчанию) : Видеосигнал обнаруживается автоматически, и устанавливается соответствующий режим.

Видео : Выбор режима, соответствующего воспроизведению видеосигнала.

Видео и Фильм : Выбор режима, соответствующего воспроизведению видеосигнала и 30-кадрового материала фильма.



- Данную позицию можно настраивать при установке параметра “i/p Скайлер” в любое значение, кроме “Выкл.”.

■ Соотношение

Установка соотношения сторон экрана для выходных сигналов с разъема HDMI.

16:9 (По умолчанию) : Вывод с соотношением сторон 16:9.

4:3 : Вывод с соотношением сторон 4:3 с черными полосками по бокам телеэкрана 16:9 TV (за исключением вывода 480p/576p).



- Параметр “Соотношение” можно настраивать при установке параметра “i/p Скайлер” в любое значение, кроме “Выкл.”.



На экране дисплея

Настройка пользовательского интерфейса экранного меню.

■ Громкость

Настройка отображения основного уровня громкости.

Внизу (По умолчанию) : Отображение снизу.

Вверху : Отображение сверху.

Выкл. : Выключите экран.



- Если общий уровень громкости сложно рассмотреть, когда выводится наложенный текст (кодированные титры между кадрами) или субтитры к фильмам, выберите значение "Вверху".

■ Информация

На короткое время выводит на экран сообщение о состоянии операции, в случае если меняется режим прослушивания или переключается источник входного сигнала.

Вкл. (По умолчанию) : Включение отображения.

Выкл. : Выключите экран.

■ Воспроизв-е

Установка времени отображения дисплея воспроизведения при переключении входного сигнала на "NETWORK", "iPod/USB", или "TUNER".

Всегда включен (По умолчанию) : Всегда показывать экран.

Авто выкл. : Показывать экран течение 30 секунд после выполнения операции.

ТВ формат

Установка формата вывода видеосигнала для телевизора, который Вы используете.

■ Формат

PAL (По умолчанию) : Выбор выходного сигнала PAL.

NTSC : Выбор выходного сигнала NTSC.



- Параметр "Формат" можно, кроме того, настроить с помощью следующей процедуры. Однако экран меню не отображается.
 1. На основном блоке нажмите и удерживайте кнопки ZONE2 SOURCE и STATUS е менее 3 секунд.
На экране появляется надпись "V.Format:<PAL>".
 2. Нажмите кнопки TUNER PRESET CH +, – на основном блоке и установите формат видео сигнала.
 3. Нажмите кнопку STATUS на основном блоке, чтобы завершить настройку.

ПРИМЕЧАНИЕ

- При выборе формата, не совпадающего с форматом видеосигнала подключенного телевизора, изображение не будет выводиться правильно.



Входы

Выполняются настройки, связанные с воспроизведением источника входного сигнала. Вы можете не изменять настройки для использования устройства. Изменяйте настройки по мере необходимости.

Назначение входа

Выполнив подключения, как предписано маркировкой на входных разъемах источников входного аудио/видеосигнала, можно будет воспроизводить звук и видео с подключенного устройства, просто нажав нужную кнопку выбора источника входного сигнала.

Если настройки выполненных вами подключений отличаются от настроек по умолчанию, с помощью этих параметров можно сменить назначенные каждому источнику входного сигнала разъемы для HDMI, цифрового звука, аналогового аудио, компонентного видео и видеоразъемы.

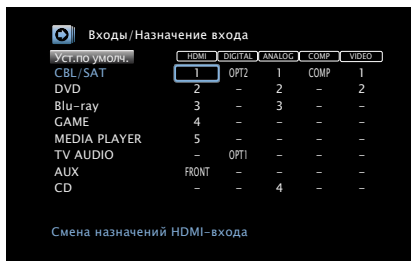

- По умолчанию элементы сконфигурированы следующим образом.

Источник входного сигнала	HDMI	DIGITAL	ANALOG	COMP	VIDEO
CBL/SAT	1	OPT2	1	COMP	1
DVD	2	-	2	-	2
Blu-ray	3	-	3	-	-
GAME	4	-	-	-	-
MEDIA PLAYER	5	-	-	-	-
TV AUDIO	-	OPT1	-	-	-
AUX	FRONT	-	-	-	-
CD	-	-	4	-	-

Примечание для пользователей декодеров кабельного/спутникового ТВ

При использовании оптического выхода цифрового звука для ТВ/спутникового ТВ :

Для воспроизведения видеосигнала, назначенного "HDMI" в сочетании со звуковым сигналом, назначенным входу "Назначение входа" – "DIGITAL" выберите для "Входной режим" (стр. 140) значение "Цифровой".



■ HDMI

Настройте этот параметр для смены входных разъемов HDMI, назначенных источникам входного сигнала.

1 / 2 / 3 / 4 / 5 / 6 / FRONT : Назначить входной разъем HDMI выбранному источнику входного сигнала.

– : Не назначать входной разъем HDMI выбранному источнику входного сигнала.



- При выборе для параметра “Управление HDMI” (см. стр. 133) значения “Вкл.”, входной разъем HDMI невозможно назначить “TV AUDIO”.

■ DIGITAL

Изменение разъема для входного цифрового звука, который назначен источникам входного сигнала.

OPT1 (Оптический) / **OPT2** :

Назначить цифровой входной разъем выбранному источнику входного сигнала.

– : Разъем цифрового входа не назначается выбранному источнику входного сигнала.

■ ANALOG

Изменение разъема для входного аналогового звука, который назначен источнику входного сигнала.

1 / 2 / 3 / 4 : Назначить аналоговый входной разъем выбранному источнику входного сигнала.

– : Разъем аналогового входа не назначается выбранному источнику входного сигнала.

■ COMP (Компонентный видеовход)

Настройте для изменения входного компонентного видео разъема, который назначен на источник входного сигнала.

COMP : Назначить входной компонентный видео разъем для выбора в качестве источника входного сигнала.

– : Не назначает входной компонентный видео разъем для выбора в качестве источника входного сигнала.

■ VIDEO

Изменение разъема входного композитного видео, который назначен источнику входного сигнала.

1 / 2 : Назначить входной видеоразъем для выбора в качестве источника входного сигнала.

– : Разъем входного видеосигнала не назначается выбранному источнику входного сигнала.

■ Уст. по умолч.

Настройка “Назначение входа” предустановки возвращается к значению по умолчанию.



Переимен.ист.

Смена отображаемого имени источника входного сигнала. Удобная функция для тех случаев, когда название вашего устройства отличается от названия источника входного сигнала этого прибора. Вы можете изменить название исходя из своих предпочтений. После завершения переименования название устройства отображается в меню на экране устройства.

CBL/SAT/DVD/Blu-ray/GAME/AUX/MEDIA PLAYER/CD/TV AUDIO : Изменение названия выбранного источника входного сигнала.

Уст.по умолч. : Настройки “Переимен.ист.” возвращаются к значениям по умолчанию.



- Можно ввести до 12 символов. Сведения о вводе символов см. в разделе стр. 121.

Скрытые источники

Удаление с дисплея источников входного сигнала, которые не используются.

Показать (По умолчанию) : Использовать источник сигнала.

Скрыть : Не использовать источник сигнала.

Уровень источника

Данный режим корректирует уровень воспроизведения входного звукового сигнала выбранного источника.

Выполните эту настройку, если имеются различия в уровнях громкости входных сигналов между разными источниками.

-12dB – +12dB (По умолчанию : 0dB)



Выбор входа

Установите режим входа для звука и режим декодирования каждого источника сигнала.

Режимы входа, доступные для выбора, могут различаться в зависимости от источника входного сигнала.

■ Входной режим

Установка входных звуковых режимов для различных источников входного сигнала.

Обычно рекомендуется устанавливать режим входного звукового сигнала в значение "Авто".

Авто (По умолчанию) : Автоматическое определение входного сигнала и выполнение воспроизведения.

HDMI : Воспроизведение сигналов только с входа HDMI.

Цифровой : Воспроизведение сигналов только с цифрового входа.

Аналог : Воспроизведение сигналов только с аналогового входа.



- Если цифровые входные сигналы настроены правильно, на экране загорается индикатор **DIG**. Если индикатор **DIG** не загорается, проверьте "Назначение входа" (☞ стр. 137) и соединения.
- Если значение "Управление HDMI" установлено в положение "Вкл.", а к разъемам HDMI MONITOR подключен телевизор, совместимый с режимом ARC, режим входа, для которого выбран источник входного сигнала "TV AUDIO", фиксируется в значении ARC.

■ Реж декод-я

Установка режима декодирования звука для источника входного сигнала.

Авто (По умолчанию) : Определение типа входного сигнала и его декодирование и воспроизведение выполняются автоматически.

PCM : Декодирование и воспроизведение только входных сигналов PCM.

DTS : Декодирование и воспроизведение только входных сигналов DTS.



- Данный параметр можно настраивать для тех источников сигнала, для которых выбрано назначение "HDMI" или "DIGITAL" с помощью "Назначение входа" (☞ стр. 137).
- Обычно данный параметр устанавливается в значение "Авто". Если в начале воспроизведения отсутствует звук или присутствует шум, рекомендуется выбрать "PCM" или "DTS".



Громкоговорители

Автоматически определяются параметры подключенной акустической системы и помещения и выполняются оптимальные настройки. Эта система называется системой настройки "Установка Audyssey®".

Выполнять установку Audyssey® не требуется, если вы уже выполнили калибровку АС через программу Setup Assistant.

Чтобы настроить акустическую систему в ручном режиме, используйте раздел "Ручная установка" ( стр. 150) в меню.

Установка Audyssey®

Для выполнения измерений размещайте настроечный и измерительный микрофон в разных местах в пределах зоны прослушивания. Для достижения наилучших результатов рекомендуется выполнить замер в шести или более позициях, как это показано на рисунке (до восьми позиций).



- В ходе установки Audyssey® активируются функции Audyssey MultEQ® XT/Audyssey Dynamic EQ®/Audyssey Dynamic Volume® ( стр. 128, 129).

ПРИМЕЧАНИЕ

- Добейтесь в помещении максимальной тишины. Фоновый шум может нарушить измерение помещения. Закройте окна и выключите электронные устройства (телевизоры, радиоприемники, кондиционеры, лампы дневного света и т. п.). На измерение могут повлиять звуки, издаваемые такими устройствами.
- Во время измерения вынесите мобильные телефоны из помещения. Сигналы сотовых телефонов могут помешать измерению.
- Не стойте между колонками и настроечным и измерительным микрофоном и не допускайте появления препятствий на пути во время измерения. Во время выполнения измерений не держите настроечный и измерительный микрофон в руке. Это приведет к получению неточных показаний.
- В процессе измерения тестовые звуковые сигналы будут поступать из колонок и сабвуферов — это часть нормальной работы. Если в помещении есть фоновый шум, громкость тестовых звуков будет увеличена.
- Нажатие кнопки VOLUME ▲▼ на пульте дистанционного управления или кнопки MASTER VOLUME на основной блоке во время выполнения измерений отменит измерение.
- Измерение нельзя выполнить, если подключены наушники. Отключите наушники перед выполнением настройки Установка Audyssey®.



■ Размещение настроечного и измерительного микрофона

- Измерения выполняются путем размещения настроечного и измерительного микрофона последовательно в разных положениях в пределах зоны прослушивания, как это показано в [Примере ①].
- Даже если зона прослушивания невелика, как это показано в [Примере ②], измерение в нескольких точках по всей зоне даст более эффективную коррекцию.

[Пример ①]

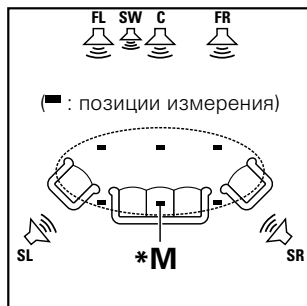

[Пример ②]

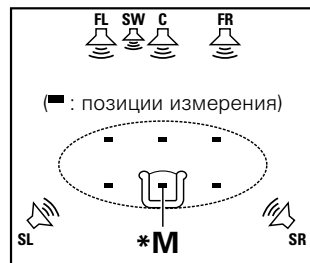

FL Фронтальный громкоговоритель (Л)
FR Фронтальный громкоговоритель (П)
C Центральный громкоговоритель

SW Сабвуфер
SL Тыловой громкоговоритель (Л)
SR Тыловой громкоговоритель (П)

■ Сведения о главной позиции слушателя (*M)

Главная позиция слушателя — это позиция, в которой слушатель обычно сидит, или в которой может сидеть отдельный человек в пределах зоны прослушивания. Перед запуском настройки “Установка Audyssey®” поместите настроечный и измерительный микрофон в основную позицию слушателя. Программа Audyssey MultEQ® XT использует данные измерений и этого положения для расчета дистанции до громкоговорителя, уровня, полярности и оптимальной точки кроссовера для сабвуфера.



Настройка акустической системы (Установка Audyssey®)

Подготовка



Измерение



Вычисление



Проверка



Сохранение



Завершение

1 Установите настроечный и измерительный микрофон на тренажник или стойку и расположите его в основной позиции слушателя.

Микрофон следует располагать на уровне ушей человека в позиции прослушивания, направив его в потолок.

2 При использовании сабвуфера, для которого возможны следующие настройки, настройте сабвуфер в соответствии с приведенными ниже указаниями.

- При использовании сабвуфера с непосредственным режимом
Включите непосредственный режим и запретите регулировку громкости и перенастройку частоты кроссовера.
- При использовании сабвуфера без непосредственного режима
Выполните следующие настройки:
 - Уровень громкости : в положение “на 12 часов”
 - Частота кроссовера : “максимальная/наивысшая частота”
 - Фильтр низких частот : “выкл”
 - Режим ожидания : “выкл”



3 Подсоедините настроечный и измерительный микрофон к разъему SETUP MIC данного устройства.

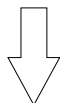
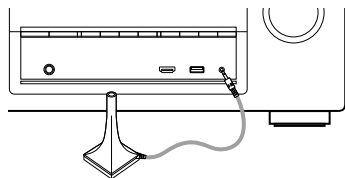

При подключении настроечного и измерительного микрофона на экран выводится меню следующего вида.

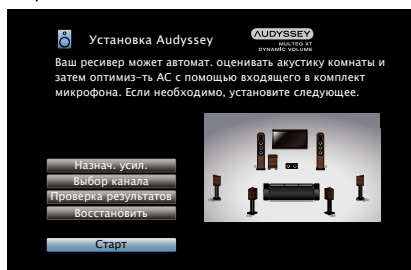

4 Выберите команду "Старт" и затем нажмите кнопку ENTER.

Также с помощью Установки Audyssey® можно изменять следующие параметры.

• Назнач. усил.

Выходной сигнал с клеммы колонки SURROUND BACK этого устройства можно переключить на соответствующую среду колонки. См. "Назнач. усил." (☞ стр. 150).

• Выбор канала

Если каналы, в использовании которых нет необходимости, настраиваются заранее, измерения для этих каналов пропускаются, а продолжительность измерения можно сократить. Кроме того, имеется возможность изменения количества тыловых панорамных громкоговорителей.

5 Выберите команду "След." и нажмите кнопку ENTER.

6 Выберите команду "Начать тест" и нажмите кнопку ENTER.

- Измерение занимает несколько минут.

ПРИМЕЧАНИЕ

• Если на экране телевизора отображается надпись "Внимание!":

Перейдите к разделу "Сообщения об ошибках" (☞ стр. 148). Проверьте все связанные элементы и выполните необходимые процедуры.

☐ При остановке измерения

- ① Нажмите кнопку BACK, чтобы вызвать меню
- ② Нажмите кнопку <, чтобы выбрать пункт "Да", а затем нажмите кнопку ENTER.



7 Отображаются обнаруженные громкоговорители.

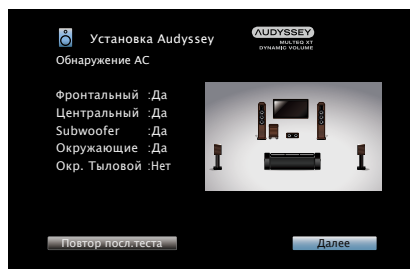

8 Выберите команду "След." и нажмите кнопку ENTER.

9 Переставьте настроечный и измерительный микрофон в позицию 2, выберите команду "Продолжить" и нажмите кнопку ENTER.

Начинается измерение на второй позиции. Можно использовать до восьми позиций измерений.

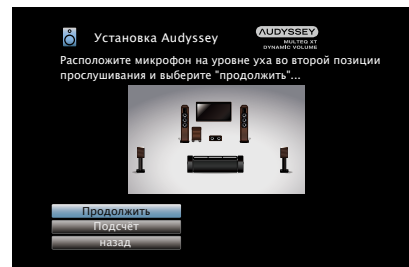

- Чтобы пропустить измерение на второй и последующих позициях прослушивания, кнопкой ∇ выберите команду "Подсчёт", а затем нажмите ENTER, чтобы перейти к шагу 12.



10 Повторяйте шаг 9, измеряя в позициях с 3 по 8.

11 Выберите команду “Подсчёт” и нажмите кнопку ENTER.

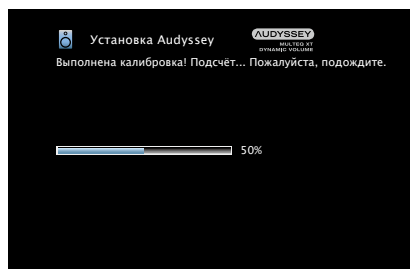

- Анализ занимает несколько минут. Чем больше динамиков и измерений позиций, тем больше времени требуется для выполнения анализа.

12 С помощью кнопок Δ / ∇ выберите элемент, который нужно проверить, и нажмите кнопку ENTER.

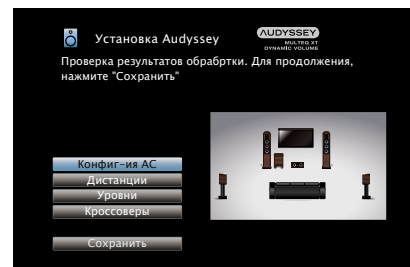

- Для сабвуферов зафиксированная дистанция может превышать реальную величину — вследствие добавления типичной для сабвуферов задержки в электронных цепях.



13 Выберите команду “Сохранить” и нажмите кнопку ENTER.

Сохраните результаты измерений.

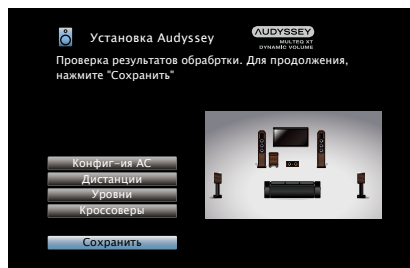

- Сохранение результатов занимает примерно 20 секунд.

ПРИМЕЧАНИЕ

- Во время сохранения результатов измерений ни в коем случае не выключайте устройство.

14 Отсоедините настроечный и измерительный микрофон от разъема SETUP MIC устройства.

15 Настройте уровень громкости Audyssey Dynamic Volume®.

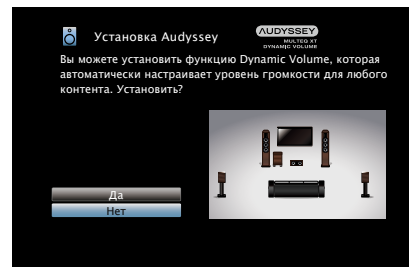

- Эта система регулирует выходной уровень громкости к оптимальному уровню, одновременно выполняя постоянный мониторинг уровня входного звукового сигнала устройства. Оптимальное управление уровнем громкости выполняется автоматически без каких-либо потерь в динамике и отчетливости звучания при, например, резком повышении уровня громкости во время рекламных пауз при просмотре телепередачи.

ПРИМЕЧАНИЕ

- После выполнения настройки Установка Audyssey® не следует изменять подсоединение громкоговорителей или уровень громкости сабвуфера. В случае изменений, выполните настройку Установка Audyssey® еще раз.



Сообщения об ошибках

Если настройку Установка Audyssey® не удается выполнить из-за неправильного размещения акустической системы, окружающей обстановки и т. п., появится сообщение об ошибке. При появлении сообщения об ошибке, проверьте соответствующие пункты и примите необходимые меры. Обязательно выключите устройство, прежде чем приступить к проверке соединений акустической системы.

Примеры	Подробности ошибки	Меры по устранению
Нет микрофона или динамика	<ul style="list-style-type: none"> • Настраечный и измерительный микрофоны не найдены. • Не все громкоговорители возможно обнаружить. 	<ul style="list-style-type: none"> • Подсоедините настраечный и измерительный микрофон из комплекта поставки к разъему SETUP MIC устройства. • Проверьте подсоединения акустической системы.
Слишком сильный фоновый шум или слишком низкий уровень	<ul style="list-style-type: none"> • В помещении слишком шумно. • Выставлен слишком низкий уровень звука динамика или сабвуфера. 	<ul style="list-style-type: none"> • Либо отключите все устройства, генерирующие шумы, либо перенесите их как можно дальше. • Выполните настройку еще раз с пониженным уровнем тыловых громкоговорителей. • Проверьте установку акустической системы и направления, в которых обращены громкоговорители. • Отрегулируйте уровень громкости сабвуфера.
Фронт П : Нет	<ul style="list-style-type: none"> • Отображаемый на экране громкоговоритель не может быть обнаружен. 	<ul style="list-style-type: none"> • Проверьте подсоединение указанного громкоговорителя.
Фронт П : Фаза	<ul style="list-style-type: none"> • Отображаемый на экране громкоговоритель имеет обратную полярность. 	<ul style="list-style-type: none"> • Проверьте полярность указанного громкоговорителя. • Для некоторых громкоговорителей это сообщение об ошибке может выводиться даже при правильном подсоединении громкоговорителя. Если вы уверены в правильности подключения, с помощью кнопки ► выберите команду “Пропуск ош.” и нажмите кнопку ENTER.



Восстановление настроек Установка Audyssey®

Если параметр “Восстановить” установлен в положение “Восст.”, можно вернуться к результатам измерений Установка Audyssey® (значения рассчитываются перед началом операции модулем MultEQ® XT), даже если Вы изменили каждый параметр вручную.

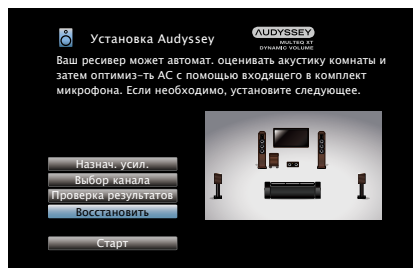

Ручная установка

Выполняется при ручной настройке акустической системы или для изменения настроек, сделанных с помощью Установка Audyssey®.

- Если после завершения Установки Audyssey® вы измените настройки акустической системы, выбрать Audyssey MultEQ® XT, Audyssey Dynamic EQ® и Audyssey Dynamic Volume® (☞ стр. 128, 129) будет невозможно.
- Можно пользоваться “Ручная установка” не меняя настроек. Установите при необходимости.

Назнач. усил.

Выберите способ использования усилителя, подходящий для вашей акустической системы.

■ Режим назначения

Выберите способ использования усилителя мощности.

Окруж. Тыл. (По умолчанию) : Настройка для 7.1-канального воспроизведения с панорамными тыловыми громкоговорителями.

Зона2 : Конфигурация для назначения встроенного усилителя для ZONE2 и вывода звука в режиме стерео.

Би-ампинг : Конфигурация для использования громкоговорителей через двухполосный усилитель.

Фронт В : Конфигурация для использования второго набора фронтальных громкоговорителей для воспроизведения. Вы можете переключать фронтальные громкоговорители А и В, которые будут использоваться для воспроизведения в 2-канальном или многоканальном режиме. Если выбрать этот параметр “Фронт В”, также выполняется процедура настройки “Уст. Фронт. АС” (☞ стр. 155).

Фронт Выс : Настройка для 7.1-канального воспроизведения с фронтальными верхними громкоговорителями.



Конфиг. АС

Укажите наличие громкоговорителя и выберите категории размеров громкоговорителей, основанные на возможности воспроизведения низких частот.

■ Фронтальный

Установка размера фронтального громкоговорителя.

Большие (По умолчанию) : использование большой колонки, способной корректно воспроизводить очень низкие частоты.

Маленький : использование небольшой колонки, неспособной корректно воспроизводить очень низкие частоты.



- При установке параметра “Сабвуфер” в значение “Нет” параметр “Фронтальный” автоматически устанавливается в значение “Большой”.
- Если для параметра “Фронтальный” задано значение “Маленький”, “Центральный”, “Окружающие”, “Окр. Тыловой”, то для “Фронт Выс” невозможно задать значение “Большие”.

■ Центральный

Установка наличия и размера центрального громкоговорителя.

Большой : использование большой колонки, способной корректно воспроизводить очень низкие частоты.

Малые (По умолчанию) : использование небольшой колонки, неспособной корректно воспроизводить очень низкие частоты.

Нет : Выберите, если центральный громкоговоритель не подключен.

■ Сабвуфер

Задайте наличие сабвуфера.

Да (По умолчанию) : Использовать сабвуфер.

Нет : Выберите, если сабвуфер не подключен.

■ Объемный звук

Установка наличия и размера панорамных громкоговорителей.

Большой : использование большой колонки, способной корректно воспроизводить очень низкие частоты.

Малые (По умолчанию) : использование небольшой колонки, неспособной корректно воспроизводить очень низкие частоты.

Нет : Выберите, если панорамные громкоговорители не подключены.



- Если для параметра “Окружающие” задано значение “Нет”, “Окр. Тыловой”, то для “Фронт Выс” автоматически задается значение “Нет”.



■ Окр. Тыловой

Установка наличия, размера и количества тыловых панорамных громкоговорителей.

Большой : использование большой колонки, способной корректно воспроизводить очень низкие частоты.

Малые (По умолчанию) : использование небольшой колонки, неспособной корректно воспроизводить очень низкие частоты.

Нет : Выберите, если панорамные громкоговорители не подключены.

2 колонки (По умолчанию) : Используется два тыловых панорамных громкоговорителя.

1 колонка : Используется только один тыловой панорамный громкоговоритель. При выборе этого значения подсоедините тыловой панорамный громкоговоритель к левому (L) каналу.



- Если для параметра “Режим назначения” (☞ стр. 150) задано значение “Окруж. Тыл.”, можно задать значение параметра “Окр. Тыловой”.

■ Фронт Выс

Установка наличия и размера фронтальных верхних громкоговорителей.

Большой : использование большой колонки, способной корректно воспроизводить очень низкие частоты.

Малые (По умолчанию) : использование небольшой колонки, неспособной корректно воспроизводить очень низкие частоты.

Нет : Выберите, если фронтальные верхние громкоговорители не подключены.



- При выборе для параметра “Режим назначения” (☞ стр. 150) значения “Фронт Выс” можно задать значение параметра “Фронт Выс”.



Дистанции

Установка дистанции между позицией слушателя и громкоговорителями.

Предварительно замерьте расстояние между каждым из громкоговорителей и позицией слушателя.

■ Устройство

Выбор единицы измерения дистанции.

Метры (По умолчанию)

Шаги

■ Малые шаги :

Установка минимальной переменной ширины на дистанции.

0.1 м (По умолчанию) / **0.01 м**

1 шаг / 0.1 шаг

■ Уст.по умолч.

Значение параметра “Дистанции” возвращается к настройкам по умолчанию.

■ Установите дистанцию

0.00m – 18.00m / 0.0ft – 60.0ft



- Тип динамиков, доступных для выбора, зависит от параметров “Назнач. усил.” (☞ [стр. 150](#)) и “Конфиг. АС” (☞ [стр. 151](#)).
- Настройки по умолчанию :
Фронт Л / Фронт П / Фр.высокие Л / Фр.высокие П / Центральный / Сабвуфер : 3.60 m (12.0 ft)
Окр звуч. Л / Окр звуч. П / Окр. Тыловой L / Окр. Тыловой R : 3.00 m (10.0 ft)
- Задайте разницу расстояния между динамиками на менее 6,0 метров (20 футов).

Уровни

Установка уровня громкости тестового тона на один и тот же уровень при выводе с каждого из громкоговорителей.

■ Старт тонового теста

Вывод тестового тона. Тестовый сигнал выводится на выбранный громкоговоритель. Слушая тестовый сигнал, отрегулируйте громкость звука у выбранного громкоговорителя.

-12.0dB – +12.0dB (По умолчанию : 0.0dB)



- При регулировке “Уровни” настройки устанавливаются для всех режимов прослушивания.
- Если к разъему PHONES данного устройства подключены наушники, отрегулировать параметр “Уровни” невозможно.

■ Уст.по умолч.

Значение параметра “Уровни” возвращается к настройкам по умолчанию.



Кроссоверы

Установите в соответствии с нижним пределом частот, воспроизводимых каждым динамиком.

■ Выбор АС

Выбор способа настройки частоты кроссовера. Сведения о частоте кроссовера громкоговорителя см. в руководстве к громкоговорителям.

Все (По умолчанию) : Установка единой частоты разделения для всех динамиков.

Личный : Выбор значения кроссовера для каждого громкоговорителя в отдельности.

■ Установка частоты кроссовера

40Гц / 60Гц / 80Гц (По умолчанию) / **90Гц / 100Гц / 110Гц / 120Гц / 150Гц / 200Гц / 250Гц**



- Параметр “Кроссоверы” можно настраивать, когда “Басы” в меню “Режим сабвуфера :” (☞ стр. 155) стоит в положении “LFE + Главный”, или имеется громкоговоритель с настройкой “Маленький”.
- Частота кроссовера по умолчанию равна “80Гц” что отлично подходит для большинства колонок. При использовании маленьких колонок рекомендуется выбирать частоту выше стандартной частоты кроссовера. Например, если диапазон частот динамиков составляет 250 Гц – 20 кГц, установите частоту “250 Гц”.
- Для колонок, установленных на “Малые”, низкочастотный контент, который ниже частоты кроссовера, ослабляется и контент низких басов затем вновь доставляется на сабвуферы или фронтальные (Л/П) колонки, если они были установлены на большой.
- Громкоговорители, которые можно выбирать в режиме “Личный”, отличаются в зависимости от настроек режима “Режим сабвуфера :” (☞ стр. 155).
- Если выбран параметр “LFE”, динамик, для которого в “Конфиг. АС” (☞ стр. 151) выбрано значение “Малые”, доступен для настройки. Если для громкоговорителей выбрано значение “Большой”, выводится индикация “П диап”, и настройку выполнить невозможно.
- Если выбран параметр “LFE + Гл.”, настройку динамиков можно выполнять независимо от параметра “Конфиг. АС” (☞ стр. 151).



Басы

Настройка воспроизведения диапазона сигнала сабвуфера и LFE (НЧ эффектов).

■ Режим сабвуфера :

Выбирает сигналы низкочастотного диапазона для воспроизведения сабвуфером.

LFE (По умолчанию) : Сигнал низкочастотного диапазона канала с установленным размером громкоговорителя “Маленький” добавляется к выходному сигналу LFE сабвуфера.

LFE + Гл. : Сигналы низкочастотного диапазона всех каналов добавляются к выходному сигналу LFE сабвуфера. Как правило, это оптимальная настройка для большинства систем.



- Параметр “Режим сабвуфера” можно устанавливать при выборе для параметра “Конфиг. АС – “Сабвуфер” (☞ стр. 151) любого значения, кроме “Нет”.
- Воспроизводите музыку или кино с источника сигналов и выбирайте режим, обеспечивающий самые мощные басы.
- При выборе для “Фронтальный” и “Центральный” из “Конфиг. АС” (☞ стр. 151) значения “Большой”, а для “Режим сабвуфера” — значение “LFE”, сабвуферы может не воспроизводить звук — в зависимости от входного сигнала или режима прослушивания. Выберите значение “LFE + Гл.”, если вы желаете, чтобы басовый сигнал всегда выдавался с сабвуфера.

■ LPF для LFE

Установка диапазона воспроизведения сигнала НЧ эффектов LFE. Установите значение, если нужно изменить частоту воспроизведения (точка фильтра низких частот) сабвуфера.

80Гц / 90Гц / 100Гц / 110Гц / 120Гц (По умолчанию) / **150Гц / 200Гц / 250Гц**

Уст. Фронт. АС

Определяет фронтальные громкоговорители A/B для использования в каждом режиме звука.



- Можно настроить, если для параметра “Режим назначения” (☞ стр. 150) установлено значение “Фронт В”.

■ 2-х кан. воспр-ие

Заранее устанавливаются фронтальные громкоговорители, используемые для воспроизведения в режиме DIRECT (2 канала), STEREO и PURE DIRECT (2 канала).

A (По умолчанию) : Используется фронтальный громкоговоритель А.

B : Используется фронтальный громкоговоритель В.

A+B : Используются оба громкоговорителя А и В.

■ Мультикан. воспр-ие

Заранее устанавливаются фронтальные громкоговорители, используемые для воспроизведения в режиме, отличное от DIRECT (2 канала), STEREO и PURE DIRECT (2 канала).

A (По умолчанию) : Используется фронтальный громкоговоритель А.

B : Используется фронтальный громкоговоритель В.

A+B : Используются оба громкоговорителя А и В.



Сеть

Для использования устройства в домашней сети (LAN), необходимо выполнить настройку сети.

Если домашняя сеть (LAN) создается через DHCP, поставьте “DHCP” в положение “Вкл.” (настройка по умолчанию). Это позволит устройству подключиться к Вашей домашней сети.

Если IP-адрес для каждого устройства назначается вручную, необходимо использовать для этого параметры “IP адрес” и ввести в нем параметры вашей домашней сети (LAN), такие как адрес шлюза, маску подсети и т. д.

Информация

Отобразить сетевую информацию.

Приемлемое имя / DHCP Вкл. или Выкл. / IP адрес / MAC адрес



- MAC адрес необходим для создания учетной записи на vTuner.

IP Контроль

Включение сетевой коммуникации в режиме ожидания.

Выкл. В деж.режиме (По умолчанию) : Отключение от сети во время режима ожидания.

Всегда включен : Сетевое подключение остается активным во время режима ожидания. Основной блок управляется совместимым сетевым контроллером.



- При использовании управления через Интернет или приложения Denon Remote App, установите для параметра “IP Контроль” значение “Всегда включен”.

ПРИМЕЧАНИЕ

- При установке режима “IP Контроль” в положение “Всегда включен” устройство потребляет больше электроэнергии в режиме ожидания.

Приемлемое имя

Приемлемое имя — это имя данного устройства, отображающееся в сети. Можно изменить дружественное имя согласно вашим предпочтениям.

■ Редакт. имени

Редактирует дружественное имя.



- Дружественное имя по умолчанию при первом включении: “Denon AVR-X2000”.
- Можно ввести до 63 символов.
- Сведения о вводе символов см. в разделе [стр. 121](#).

■ Уст.по умолч.

Восстановление дружественного имени, которое было изменено, к значению по умолчанию.



Установки

Выполните настройки проводной локальной сети.

- Если Вы пользуетесь широкополосным маршрутизатором (с режимом DHCP), настройки в “IP адрес” и “Прокси” делать не нужно, поскольку параметр DHCP установлен в значение “Вкл.” в настройках по умолчанию данного устройства.
- Только произведите настройки в меню “Установки” при подключении к сети без поддержки DHCP.

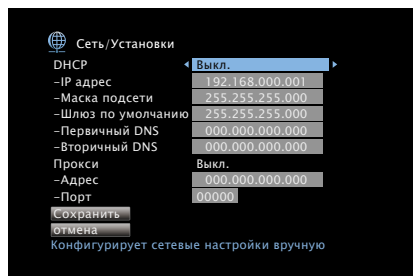

■ DHCP

Выбор параметров подключения к сети.

Вкл. (По умолчанию) : Автоматическая настройка параметров сети с использованием данных маршрутизатора.

Выкл. : Настройка параметров сети вручную.

■ IP адрес :

Установите IP адрес в пределах указанного ниже диапазона.

- Режим передачи звукового сигнала по сети не может работать при установке других IP адресов.
 CLASS A: 10.0.0.1 – 10.255.255.254
 CLASS B: 172.16.0.1 – 172.31.255.254
 CLASS C: 192.168.0.1 – 192.168.255.254

■ Маска подсети

При подключении xDSL-модема или адаптера разъема непосредственно к данному устройству задайте маску подсети, указанную в документации, предоставленной провайдером. Обычно вводится 255.255.255.0.

■ Шлюз по умолчанию

При подключении к шлюзу (маршрутизатору) введите его IP адрес.

■ Первичный DNS, Вторичный DNS

Если в документации, предоставленной провайдером, указан только один адрес DNS, введите его в поле “Первичный DNS”. Если провайдер предоставил несколько DNS-серверов, укажите оба значения: “Первичный DNS” и “Вторичный DNS”.



■ Прокси :

Выполните эти настройки при подключении к интернету через прокси-сервер. Настройка прокси необходима, только если выход в интернет идет через прокси-сервер Вашей внутренней сети или используется Вашим провайдером.

На (адрес) : Выберите при вводе адреса.

На (имя) : Выберите при вводе имени домена. Можно ввести до 38 символов.

Выкл. (По умолчанию) : Отключение прокси-сервера.

■ Порт

Ввод номера порта.



- Если вы не можете подключиться к интернету, перепроверьте соединения и настройки (☞ стр.39).
- Если Вы ничего не знаете о подключении к интернету, обратитесь к поставщику услуг интернета (провайдеру) или в магазин, в котором Вы приобрели свой компьютер.

Диагностики

Проверка сетевого подключения.

■ Соединения

Проверка подключения порта локальной сети.

ОК :

Ошибка : Кабель локальной сети не подключен. Проверьте подсоединение.

■ Доступ к роутеру

Проверка подключения данного устройства к маршрутизатору.

ОК :

Ошибка : Невозможно связаться с маршрутизатором. Проверьте настройки маршрутизатора.

■ Интернет доступ

Проверка подключения данного устройства к интернету (WAN).

ОК :

Ошибка : Не получилось подключиться к интернету. Проверьте сетевое окружение и настройки маршрутизатора.



Режим поддержки

Используется при включении режима с поддержкой службы Denon. Как правило, этот режим не подходит для конечных пользователей, он предназначен для квалифицированных сервисных специалистов по обслуживанию или установке устройств.

ПРИМЕЧАНИЕ

- Воспользуйтесь этой функцией при получении указаний от представителя Denon.



Главный

Выполните различные прочие настройки.

Язык

Выбор языка для вывода меню на телеэкран.

English (По умолчанию) / **Deutsch** / **Français** / **Italiano** / **Español** / **Nederlands** / **Svenska** / **Русский** / **Polski**



- Параметр “Язык” можно также настроить путем выполнения следующей процедуры. Однако экран меню не отображается.

Следуйте инструкциям на экране для настройки.

1. На основном блоке нажмите и удерживайте кнопки ZONE2 SOURCE и STATUS в течение менее 3 секунд.

На экране появляется надпись “V.Format:<PAL>”.

2. На основном блоке нажмите кнопку DIMMER.

На экране появляется надпись “Lang.:<ENGLISH >”.

3. Выберите нужный язык кнопками TUNER PRESET CH +, – на основном блоке.

4. Нажмите кнопку STATUS на основном блоке, чтобы завершить настройку.

Установка Зоны 2

Настройка воспроизведения звука в многозональном режиме (ZONE2).



- Значения, установленные для “Предел громкости” и “Громкость при вкл.”, отображаются в соответствии с настройками громкости “Шкала” (стр. 127).

■ Уров. Лев.кан

Настраивает уровень выхода левого канала.

-12dB – +12dB (По умолчанию : 0dB)

■ Уров. Прав.кан

Настраивает уровень выхода правого канала.

-12dB – +12dB (По умолчанию : 0dB)

■ Уровень громкости

Настраивает выходной уровень громкости.

Измененный (По умолчанию) : Настройка уровня громкости может осуществляться с пульта ДУ или с панели управления.

1 – 98 (-79dB – 18dB) : Уровень громкости настраивается с учетом заданного уровня.



■ Предел громкости

Установите максимальный уровень громкости.

60 (-20dB) / 70 (-10dB) / 80 (0dB) (По умолчанию : 70 (-10dB))

Вкл. : Не устанавливайте максимальный уровень громкости.



- Можно настроить, если для параметра “Уровень громкости” (☞ стр. 160) установлено значение “Измененный”.

■ Громкость при вкл.

Задайте настройку уровня громкости, которая активируется при включении.

Последняя (По умолчанию) : Использовать сохраненное в памяти значение перед последним выключением.

Заглушение звука : Всегда отключает звук при включении питания.

1 – 98 (-79dB – 18dB) : Уровень громкости настраивается с учетом заданного уровня.



- Можно настроить, если для параметра “Уровень громкости” (☞ стр. 160) установлено значение “Измененный”.

■ Уровень мутирования

Установите насколько уменьшится звук при включении этой функции.

Полный (По умолчанию) : Полное отключение звука.

-40dB : Ослабление уровня звука на 40 дБ вниз.

-20dB : Ослабление уровня звука на 20 дБ вниз.



- Можно настроить, если для параметра “Уровень громкости” (☞ стр. 160) установлено значение “Измененный”.

Переименование Зон

Изменяет отображение названия для каждой зоны.

MAIN ZONE / ZONE2

Уст. по умолч. : Название источника входного сигнала возвращается в значение по умолчанию.



- Можно ввести до 10 символов.
- Сведения о вводе символов см. в разделе стр. 121.

Быстрый выбор имени

Изменение отображения названия “Быстрый выбор” на экране.

Быстрый выбор 1 / Быстрый выбор 2 / Быстрый выбор 3 / Быстрый выбор 4

Уст. по умолч. : Название источника входного сигнала возвращается в значение по умолчанию.



- Можно ввести до 16 символов.
- Сведения о вводе символов см. в разделе стр. 121.



Автоотключение

Установка времени перехода устройства в режим ожидания, когда входной аудио-/видеосигнал отсутствует, а также не выполняется никаких действий с устройством. Перед переходом в режим ожидания на экране устройства и меню экрана высвечивается надпись “Автоотключение”.

60 мин : Устройство перейдет в режим ожидания через 60 мин.

30 мин (По умолчанию) : Устройство перейдет в режим ожидания через 30 мин.

Выкл. : Устройство автоматически перейдет в режим ожидания.

Фронт дисплей

Настройки, связанные с дисплеем на этом устройстве.

■ Изм. Яркости дисплея

Регулировка яркости дисплея данного устройства.

Яркость (По умолчанию) : Обычная яркость дисплея.

Дим : Пониженная яркость дисплея.

Темный : Очень низкая яркость дисплея.

Выкл. : Дисплей выключен.



- Также можно настроить яркость дисплея, повернув регулятор DIMMER на основном блоке.

Информация

Вывод сведений о настройках ресивера, входных сигналах и т. п.

■ Аудио

Вывод информации об аудио для зоны MAIN ZONE.

Звуковой режим : выбранный режим звучания.

Входной сигнал : Тип входного сигнала.

Формат : Число каналов входного сигнала (наличие фронтального, объемного, LFE).

Част. дискретиз. : Частота дискретизации входного сигнала.

Смещение : Уровень коррекции для нормализации диалогов.

Флаг : Флаг (признак) отображается при вводе сигналов, включающих тыловой панорамный канал. “MATRIX” выводится для сигналов Dolby Digital EX и DTS-ES Matrix, “DISCRETE” — для сигналов DTS-ES Discrete.

Режим нормализации речи

Данная функция активируется автоматически при воспроизведении из следующих источников: Dolby Digital, Dolby Digital Plus, Dolby TrueHD, DTS и DTS-HD.

Он автоматически исправляет стандартный уровень сигнала для индивидуальных источников сигнала программы.

Уровень коррекции можно проверить с помощью кнопки STATUS на основном блоке.

Offset: - 4dB

Цифра — это уровень коррекции. Изменить его нельзя.



Данные об использовании

В целях улучшения качества продукции и обслуживания компания Denon собирает анонимную информацию об использовании AV-ресивера (наиболее часто используемые источники входного сигнала, режимы звука, настройки динамиков и т.п.). Denon не предоставляет собранные сведения третьим лицам.

Да : Разрешить отправку сведений об использовании данного устройства компании Denon.

Нет : Не разрешать отправку сведений об использовании данного устройства компании Denon.

Программное обеспечение

Проверка последних обновлений системного программного обеспечения, установка обновлений и настройка отображения уведомлений об обновлениях.

■ Обновление

Обновите программное обеспечение ресивера.

Проверить для обновл. : Проверьте обновление программного обеспечения. Вы можете узнать, сколько времени потребуется на загрузку обновлений.

Старт обновления : Выполните процедуру обновления. После запуска обновления экран меню погаснет. На дисплее будет отображаться ход установки обновления.



- Если процесс обновления был завершен неудачей, на экране будут отображены следующие сообщения. При появлении следующих сообщений проверьте настройки и сетевое окружение, затем повторите выполнение процедуры.

Дисплей	Описание
Updating fail	Обновление не удалось.
Login failed	Ошибка при идентификации на сервере.
Server is busy	Сервер занят. Подождите некоторое время и повторите попытку.
Connection fail	Ошибка при подключении к серверу.
Download fail	Загрузка программного обеспечения не удалась.



■ Нотификации

Уведомления о новых версиях системного программного обеспечения отображаются на экране телевизора при включении питания.

Оповещение выводится примерно 20 секунд при включении устройства. При использовании данного режима подключитесь к широкополосному интернет-каналу ( стр.39).

Обновление

Вкл. (По умолчанию) : Выводить сообщение об обновлении.

Выкл. : Не выводить сообщение об обновлении.

Апгрейд

Вкл. (По умолчанию) : Выводить сообщение о модернизации.

Выкл. : Не выводить сообщение о модернизации.

■ Плюс новая функция

Показать новые функции, которые можно загрузить в устройство, и выполнить обновление.

Упакованное ПО : Отображение обновляемых элементов.

Статус обновления : Отображает список дополнительных функций, которые становятся доступными после улучшения.

Старт обн.ПО : Выполните процедуру улучшения. После запуска обновления экран меню погаснет. Во время обновления на экране будет отображено время выполнения процесса.



- Подробные сведения об обновлениях см. на веб-сайте Denon.
- По завершении процедуры в меню будет показано “Зарегистрированный”, после чего можно выполнить обновление. Если процедура не была выполнена, будет показано сообщение “Не зарегистр”.
- Показанный на экране идентификационный номер необходим для выполнения процедуры.
- Идентификационный номер также отображается при нажатии и удержании в нажатом положении кнопок TUNER PRESET CH – и STATUS в течение 3 секунд.
- Если процедура улучшения была завершена неудачей, на экране будут отображены сообщения, идентичные сообщениям, указанным в разделе “Update”. Проверьте настройки и сетевое окружение, а затем выполнить обновление еще раз.



Примечания об использовании “Обновление” и “Плюс новая функция”

- Чтобы вы могли воспользоваться данными функциями, необходимо иметь отвечающий системным требованиям компьютер и правильное подключение к Интернету (☞ стр.39).
- Не выключать питание до завершения обновления.
- Даже при наличии подключения к сети Интернет потребуются около 1 часа для завершения процедуры обновления.
- После запуска обновления нормальная работа этого устройства невозможна до окончания процесса обновления. Кроме того, возможны ситуации, когда могут быть сброшены резервные данные для параметров и т. д., установленные на этом устройстве.
- Если обновление не удастся выполнить, нажмите и удерживайте кнопку  на основном блоке более 5 секунд, или отсоедините и снова вставьте кабель питания. На экране появится сообщение “Update retry”, и обновление будет возобновлено с той точки, когда произошла ошибка обновления. Если ошибка все равно повторяется, проверьте свою сетевую среду.



- Информация о функциях “Обновление” и “Плюс новая функция” публикуется на веб-сайте компании Depon по мере выхода обновлений.

Настройка закрыта

Защита настроек от случайных изменений.

■ Закрыто

Вкл. : Включение защиты.

Выкл. (По умолчанию): Выключение защиты.



- При отмене установки установите параметр “Закрыто” в значение “Выкл.”.

ПРИМЕЧАНИЕ

- Когда параметр “Закрыто” установлен на “Вкл.”, на экране отображается только элемент “Настройка закрыта”.



Определение зоны, управляемой с помощью пульта ДУ

При нажатии кнопки ZONE2 пульт ДУ будет управлять только основной зоной (MAIN ZONE).

- 1 Нажмите и удерживайте ZONE2 и SETUP.**
Кнопка MAIN и ZONE2 мигнет.

■ Для отмены

- 1 Нажмите и удерживайте ZONE2 и SETUP.**
Кнопка MAIN и ZONE2 мигнет.



Советы

Содержание

■ Советы	(169)	■ Устранение неполадок	(171)
Необходимо, чтобы устройство не включалось слишком громко по ошибке.....	(169)	Питание не включается/питание выключено.....	(171)
Я хочу, чтобы уровень громкости при включении питания каждый раз был одинаковым.....	(169)	Не работает пульт дистанционного управления.....	(172)
Я хочу всегда использовать сабвуфер для вывода звука.....	(169)	На дисплее устройства ничего не отображается.....	(172)
Я хочу, чтобы голоса людей в фильмах звучали более четко... (169)	(169)	Нет звука.....	(173)
чтобы при воспроизведении на меньшей громкости сохранялись басы и четкость звучания.....	(169)	Параметры звука не соответствуют желаемым.....	(174)
Необходимо автоматически настроить уровни громкости для различных типов видео типов видео (например, фильмов и телепрограмм).....	(169)	Звук прерывается или возникает шум.....	(176)
Я изменил конфигурацию/расположение динамиков или установил новые динамики и хочу адаптировать настройки к новым условиям прослушивания.....	(169)	Телевизор не показывает видео.....	(176)
Я хочу просматривать определенное видео и одновременно слушать музыку, которая играет в данный момент.....	(170)	На телевизоре не отображается экран меню.....	(177)
Я хочу просматривать фотографии с Flickr и одновременно слушать Интернет-радио.....	(170)	Невозможно запустить воспроизведение с iPod.....	(178)
Я хочу удалить неиспользуемые источники входного сигнала.....	(170)	Невозможно запустить воспроизведение с USB-устройства....	(179)
Я хочу слушать одинаковую музыку во всех зонах квартиры — например, на вечеринке.....	(170)	Неправильно отображаются имена файлов на iPod или устройстве USB.....	(180)
Я хочу свести к минимуму задержки видеосигнала на игровой приставке.....	(170)	Не воспроизводится Интернет-радио.....	(180)
Как добавить к AV-ресиверу функцию Wi-Fi?.....	(170)	Не воспроизводятся музыкальные файлы на компьютере или в сетевом хранилище.....	(181)
		Не работает функция управления HDMI.....	(182)
		Нет звука при использовании ZONE2.....	(182)



Советы

Необходимо, чтобы устройство не включалось слишком громко по ошибке.

- Установите верхний предел громкости в пункте меню “Предел громкости”. Теперь, даже если случайно установить громкость на максимум, она повысится только до персонального комфортного предела. Этот параметр можно настроить для каждой зоны ( стр.127, 161).

Я хочу, чтобы уровень громкости при включении питания каждый раз был одинаковым.

- По умолчанию уровень громкости, выбранный в момент перехода данного устройства в режим ожидания, сохраняется при следующем включении питания. Для использования фиксированного уровня громкости задайте уровень громкости при включении питания через пункт меню “Предел громкости”. Этот параметр можно настроить для каждой зоны ( стр.127, 161).

Я хочу всегда использовать сабвуфер для вывода звука.

- В некоторых случаях, в зависимости от входных сигналов и режима звука, сабвуфер может не воспроизводить звук. Если установить “Режим сабвуфера” на значение “LFE + Гл.”, сабвуфер будет всегда использоваться для вывода звука ( стр.155).

Я хочу, чтобы голоса людей в фильмах звучали более четко.

- Отрегулируйте уровень через пункт меню “Уровень диалога” ( стр.122).

Необходимо, чтобы при воспроизведении на меньшей громкости сохранялись басы и четкость звучания.

- Установите параметр “Dynamic EQ” на значении “Вкл.”. С помощью этого параметра выполняется настройка частотных характеристик, что обеспечивает четкость звучания и наличие низких частот даже при воспроизведении на малом уровне громкости ( стр.128).

Необходимо автоматически настроить уровни громкости для различных типов видео (например, фильмов и телепрограмм).

Установите параметр “Dynamic Volume” в соответствующем меню. Это позволит автоматически контролировать разницу уровня звучания при восприятии эпизодов видео с тихим или громким звуком ( стр.129).

Я изменил конфигурацию/расположение динамиков или установил новые динамики и хочу адаптировать настройки к новым условиям прослушивания.

- Выполните Установку Audyssey®. Это позволит адаптировать настройки акустической системы к новым условиям прослушивания ( стр.141).



Я хочу просматривать определенное видео и одновременно слушать музыку, которая играет в данный момент.

- Установите параметр “Видео отбор” в меню действий на значение “Вкл”. Вы можете просматривать видео с DVD или телеприставки и одновременно слушать музыку с тюнера, компакт-диска или Интернет-радио (👉 [стр.91](#)).

Я хочу просматривать фотографии с Flickr и одновременно слушать Интернет-радио.

- Откройте изображения на Flickr и запустите показ слайд-шоу на экране воспроизведения Интернет-радио (👉 [стр.90](#)).

Я хочу удалить неиспользуемые источники входного сигнала.

- В меню выберите для неиспользуемых источников значение “Скрытые источники”. Неиспользуемые источники входного сигнала не будут отображаться при вращении регулятора SOURCE SELECT на данном устройстве (👉 [стр.139](#)).

Я хочу слушать одинаковую музыку во всех зонах квартиры — например, на вечеринке.

- Установите параметр “Все Зоны Стерео” в меню действий на значение “Вкл”. Музыка, звучащая в зоне MAIN ZONE, будет одновременно проигрываться в ZONE2 (👉 [стр.93](#)).

Я хочу свести к минимуму задержки видеосигнала на игровой приставке.

- Если изображение на экране отстает от нажатий кнопок на игровой приставке, установите “Режим Видео” в режим “Игры” (👉 [стр.134](#)).

Как добавить к AV-ресиверу функцию Wi-Fi?

- Подключите конвертер беспроводной ЛВС (продается отдельно) к сетевому разъему данного устройства.



Устранение неполадок

В случае возникновения неполадок, прежде всего, проверьте следующее:

1. Правильно ли выполнены подсоединения?

2. Выполняется ли управление устройством в соответствии с руководством пользователя?

3. Работает ли остальная аппаратура надлежащим образом?

Если устройство не работает надлежащим образом, выполните проверку в соответствии с приведенной ниже таблицей. Если неполадка не устраняется, возможно, возникла неисправность.

В таком случае немедленно отсоедините устройство от электросети и обратитесь в сервисный центр.

■ Питание не включается/питание выключено

Проявление	Причина / решение	Стр.
Устройство не включается.	<ul style="list-style-type: none"> Проверьте надежность подсоединения вилки сетевого шнура к розетке электросети. 	<u>40</u>
Устройство автоматически выключается.	<ul style="list-style-type: none"> Установлен таймер сна. Снова включите питание. Установлен режим "Автоотключение". Режим "Автоотключение" срабатывает, если не производится никаких действий в течении определенного промежутка времени. Чтобы отключить режим "Автоотключение", в меню установите "Автоотключение" на значение "Выкл." 	<u>106</u> <u>162</u>
Устройство выключается, и индикатор питания мигает красным через каждые 2 секунды.	<ul style="list-style-type: none"> Вследствие повышения температуры устройства произошла активация схемы защиты. Выключите питание, дайте устройству остыть в течение часа и снова включите его. Пожалуйста, переставьте данное устройство в место с хорошей вентиляцией. 	<u>204</u> –
Устройство выключается, и индикатор питания мигает красным через каждые 0,5 секунды.	<ul style="list-style-type: none"> Проверьте подсоединение громкоговорителя. Возможно, произошло соприкосновение сердечников проводов акустического кабеля, либо один из сердечников отсоединился от разъема и касается задней панели данного устройства, что привело к активации схемы защиты. Отключите питание и примите соответствующие меры — например, аккуратно скрутите сердечник провода повторно или проверьте разъем, а затем снова присоедините провода. Убавьте громкость и снова включите питание. Сбой усилительного каскада данных устройств. Отсоедините шнур питания и свяжитесь с нашим центром по обслуживанию клиентов. 	<u>23</u> <u>42, 43</u> –



■ Не работает пульт дистанционного управления

Проявление	Причина / решение	Стр.
Не работает пульт дистанционного управления.	• Батарейки разряжены. Замените батарейки новыми.	<u>7</u>
	• Управляйте пультом ДУ с расстояния не более 7 м от данного устройства и под углом в пределах 30°.	<u>7</u>
	• Устраните любые препятствия между данным устройством и пультом ДУ.	–
	• Вставьте батарейки в правильном направлении, указанном маркировкой ⊕ и ⊖.	<u>7</u>
	• Датчик ДУ устройства засвечен сильным светом (прямой солнечный свет, свет люминесцентной лампы инверторного типа и т. п.). Переставьте устройство в место, в котором датчик ДУ не будет засвечиваться сильным светом.	–
	• Зона управления не совпадает с зоной, выбранной через пульт ДУ. Нажмите кнопку MAIN или ZONE2 для выбора зоны управления.	<u>112</u> , <u>120</u>
• При использовании 3D-видеопроектирователя пульт дистанционного управления данного устройства может не работать из-за возникших проблем с передачей сигналов связи в инфракрасном диапазоне между такими устройствами, как, например, телевизор и 3D-очки). В этом случае отрегулируйте взаимное расположение устройств, использующих 3D, и расстояние между ними, чтобы устранить помехи.	–	

■ На дисплее устройства ничего не отображается

Проявление	Причина / решение	Стр.
Дисплей выключен.	• Установите параметр “Изм. Яркости дисплея” в меню в любое значение, кроме “Выкл.”. • Дисплей отключается, если выбран режим звука PURE DIRECT.	<u>162</u> <u>96</u>



■ Нет звука

Проявление	Причина / решение	Стр.
В динамиках нет звука.	<ul style="list-style-type: none"> • Проверьте подсоединения всех устройств. • Прочно подключите все соединительные кабели. • Проверьте, не перепутаны ли местами подключения входных и выходных разъемов. • Проверьте, не повреждены ли кабели. • Проверьте прочность подключения акустических кабелей. Убедитесь, что не потерян контакт между сердечниками проводов и клеммами динамиков. Надежно закрепите клеммы динамиков. Проверьте, не разболтаны ли клеммы динамиков. • Убедитесь, что выбран правильный источник входного сигнала. • Отрегулируйте общий уровень громкости. • Отмените режим отключения звука. • Проверьте параметры цифрового входного разъема. • Проверьте настройки выхода цифрового звука на подключенном устройстве. На некоторых устройствах вывод цифрового звука по умолчанию отключен. • При подключении наушников звук не будет воспроизводиться через акустическую систему. 	<p>23, 30, 31, 33, 34, 35, 36, 38, 39 – – – 23 42, 112 43, 112 43, 113 138 – 11</p>
Нет звука при использовании соединения DVI-D.	<ul style="list-style-type: none"> • При подключении данного устройства к устройству с разъемом DVI-D звук не выводится. Используйте отдельное аудиосоединение. 	–



■ Параметры звука не соответствуют желаемым

Проявление	Причина / решение	Стр.
Не увеличивается громкость.	<ul style="list-style-type: none"> • Задан слишком низкий максимальный уровень громкости. Задайте в меню максимальный уровень с помощью настройки “Лимит”. • Коррекция уровня громкости зависит от формата входного аудиосигнала и настроек, поэтому громкость может не достигать максимального уровня. 	<p><u>127, 161</u></p> <p>–</p>
Нет звука при использовании соединения HDMI.	<ul style="list-style-type: none"> • Проверьте подсоединение разъемов HDMI. • При выводе звукового сигнала HDMI на акустическую систему установите параметр “HDMI Аудио-Выход” в меню в значение “Ресивер”. Для вывода звука с телевизора выберите значение “TV”. • При использовании функции управления HDMI убедитесь, что для вывода звука с телевизора назначен AV-усилитель. 	<p><u>30, 31, 33, 34,</u> <u>35</u> <u>132</u></p> <p><u>105</u></p>
В одном из динамиков нет звука.	<ul style="list-style-type: none"> • Проверьте прочность подключения акустического кабеля. • Убедитесь, что для параметра меню “Конфиг. АС” не выбрано значение “Нет”. • Проверьте параметр меню “Режим назначения”. • В режимах звука “STEREO” и “VIRTUAL” звук выводится только из фронтальных динамиков и сабвуфера. 	<p><u>23</u></p> <p><u>151, 152</u></p> <p><u>150</u></p> <p>–</p>
Отсутствует звуковой сигнал сабвуфера.	<ul style="list-style-type: none"> • Проверьте подсоединения сабвуфера. • Включите сабвуфер. • Установите параметр “Конфиг. АС” – “Сабвуфер” в значения “Да”. • Если параметр “Конфиг-ия АС” – “Фронтальный” в меню установлен на значение “Большие”, в зависимости от входного сигнала и режима звука в некоторых случаях звук из сабвуфера может не выводиться. • Если входные сигналы не содержат аудиосигнала сабвуфера (LFE), звук из сабвуфера может не выводиться. • Чтобы сабвуфер всегда выводил звук, выберите режим сабвуфера “LFE + Гл.”. 	<p><u>24</u></p> <p>–</p> <p><u>151</u></p> <p><u>151</u></p> <p><u>155</u></p> <p><u>155</u></p>



Проявление	Причина / решение	Стр.
Отсутствует выходной звуковой сигнал DTS.	<ul style="list-style-type: none"> Убедитесь, что выход цифрового звука на подключенном устройстве установлен на "DTS". Установите параметр "Реж декод-я" в меню в значение "Авто" или "DTS". 	– 140
Отсутствует выходной звуковой сигнал Dolby TrueHD, DTS HD, Dolby Digital Plus.	<ul style="list-style-type: none"> Выполните подсоединения HDMI. Проверьте настройки выхода цифрового звука на подключенном устройстве. На некоторых устройствах по умолчанию используется значение "PCM". 	<u>33, 34, 35</u> –
Не удается выбрать режим Dolby PLII или DTS NEO:6.	<ul style="list-style-type: none"> Выбор недоступен, если для "Конфиг-ия AC" – "Центральный" и "Окружающие" выбрано значение "Нет". При использовании наушников эти параметры недоступны. 	151 –
Невозможно выбрать Audyssey MultEQ® XT, Audyssey Dynamic EQ® или Audyssey Dynamic Volume®.	<ul style="list-style-type: none"> Эти параметры недоступны, если вы не выполнили Установку Audyssey®. Переключите режим звука на любой, кроме "DIRECT" или "PURE DIRECT". При использовании наушников эти параметры недоступны. 	141 <u>96</u> –
Невозможно выбрать режим "Restorer".	<ul style="list-style-type: none"> Убедитесь в наличии на входе аналогового или PCM сигнала (частота=44,1/48 кГц). При воспроизведении многоканальных сигналов, например, Dolby Digital или DTS surround выбрать функцию "Restorer" невозможно. Переключите режим звука на любой, кроме "DIRECT" или "PURE DIRECT". 	<u>126</u> <u>96</u>
Не выводится аудио в ZONE2.	<ul style="list-style-type: none"> Воспроизводить аудио для цифровых сигналов, входящих через разъем HDMI или цифровые разъемы (OPTICAL/COAXIAL) невозможно. Установите вместо этого аналоговое подключение. 	–



■ Звук прерывается или возникает шум

Проявление	Причина / решение	Стр.
Периодически прерывается воспроизведение Интернет-радио или звука с устройства памяти USB.	<ul style="list-style-type: none"> • Прерывание звука может быть вызвано низкой скоростью передачи данных с устройства памяти USB. • Скорость передачи данных по сети слишком мала, или радиостанция занята. 	– –
Во время звонка с iPhone на аудиовыходе данного устройства возникает шум.	<ul style="list-style-type: none"> • Во время телефонного разговора держите iPhone на расстоянии не менее 20 см от данного устройства. 	–
При прослушивании FM-радиопередач часто слышен шум.	<ul style="list-style-type: none"> • Смените положение или ориентацию антенны. • Воспользуйтесь выносной антенной FM. • Отнесите антенну от других соединительных кабелей. 	<u>38</u> <u>38</u> <u>38</u>

■ Телевизор не показывает видео

Проявление	Причина / решение	Стр.
Отсутствует изображение.	<ul style="list-style-type: none"> • Проверьте подсоединения всех устройств. • Прочно подключите все соединительные кабели. • Проверьте, не перепутаны ли местами подключения входных и выходных разъемов. • Проверьте, не повреждены ли кабели. • Настройте параметры входного сигнала, чтобы они соответствовали входному разъему телевизора, подключенного к данному устройству. • Убедитесь, что выбран правильный источник входного сигнала. • Проверьте параметры входного разъема видео. • Убедитесь, что разрешение проигрывателя соответствует разрешению телевизора. • Проверьте, совместим ли телевизор системой защиты авторских прав (HDCP). При подключении несовместимого с HDCP телевизора изображение не будет выводиться надлежащим образом. • Сигнал HDMI невозможно преобразовать в аналоговый сигнал. Используйте аналоговые соединения. 	<u>30</u> , <u>31</u> , <u>33</u> , <u>34</u> , <u>35</u> , <u>36</u> , <u>38</u> , <u>39</u> – – – <u>137</u> <u>42</u> , <u>112</u> <u>137</u> <u>163</u> <u>186</u> <u>187</u>





Проявление	Причина / решение	Стр.
На телевизоре, подключенном по DVI-D, нет изображения.	<ul style="list-style-type: none"> В некоторых случаях устройства, подключенные по DVI-D, могут работать неправильно из-за использования технологии HDCP (системы защиты авторских прав). 	<u>186</u>
На экране телевизора не отображается видео от игровой приставки.	<ul style="list-style-type: none"> Для некоторых типов видеосигнала, поступающих от игровой приставки и подобных устройств, функция преобразования видео может не работать. Подключите входной разъем к выходному разъему монитора соответствующего типа. 	–
При показе меню на экране телевизора не отображается видео.	<ul style="list-style-type: none"> При воспроизведении 3D-видео или использовании некоторых форматов разрешения экрана (таких как VGA) проигрываемое видео перестает отображаться при вызове меню. 	–

■ На телевизоре не отображается экран меню

Проявление	Причина / решение	Стр.
На экране телевизора не отображается меню или информация о состоянии.	<ul style="list-style-type: none"> Экран меню отображается только на данном устройстве и телевизор соединен кабелем HDMI. Если данное устройство соединено с телевизором с помощью другого выходного разъема видео, управляйте с помощью дисплея на данном устройстве. 	–
	<ul style="list-style-type: none"> Не отображается информация о состоянии для 3D-видео или видео для некоторых форматов разрешения экрана (таких как VGA). 	<u>163</u>
	<ul style="list-style-type: none"> При преобразовании двухмерного видео в трехмерное, экран меню или экран информации о состоянии на телевизоре отображается неправильно. 	–
	<ul style="list-style-type: none"> В режиме “Чистое прямое воспроизведение” экранное меню или информация о состоянии не отображается. Переключитесь на другой звуковой режим, отличный от чистого прямого режима. 	<u>95, 96</u>
	<ul style="list-style-type: none"> В меню выберите параметр для “ТВ формат”, подходящий для телевизора. 	<u>136</u>



■ Невозможно запустить воспроизведение с iPod

Проявление	Причина / решение	Стр.
Не удается подключить iPod.	<ul style="list-style-type: none"> • Данное устройство поддерживает не все типы устройств iPod, подключаемых к USB-портам. • Устройство может не узнавать iPod, если вы используете кабель от несертифицированного производителя. Используйте USB-кабель от сертифицированного производителя. 	<p>37</p> <p>–</p>
Значок AirPlay  не отображается в iTunes/iPhone/iPod touch/iPad.	<ul style="list-style-type: none"> • Данное устройство и компьютер/ iPhone/iPod touch/iPad не подключены к одной и той же сети (ЛВС). Подключите их к сети, к которой подключено данное устройство. • Системное программное обеспечение iTunes/iPhone/iPod touch/iPad не поддерживает AirPlay. Установите самую новую версию системного программного обеспечения. 	<p>39</p> <p>–</p>
Отсутствует выходной звуковой сигнал.	<ul style="list-style-type: none"> • Уровень громкости iTunes/iPhone/iPod touch/iPad установлен на минимум. Уровень громкости iTunes/iPhone/iPod touch/iPad связан с уровнем громкости данного устройства. Отрегулируйте громкость. • Не запущено воспроизведение через AirPlay или данное устройство не выбрано из списка. Щелкните значок AirPlay  на экране iTunes/iPhone/iPod touch/iPad и выберите данное устройство. 	<p>–</p> <p>83</p>
При воспроизведении музыки с iPhone/iPod touch/iPad через AirPlay прерывается звук.	<ul style="list-style-type: none"> • Закройте приложение, работающее в фоновом режиме на устройстве iPhone/iPod touch/iPad, и воспроизводите файлы с помощью AirPlay. • На работу беспроводного соединения влияют внешние помехи. Устраните внешние помехи — например, уменьшите расстояние до точки доступа беспроводной ЛВС. 	<p>–</p> <p>–</p>
Не удается запустить воспроизведение из iTunes с пульта ДУ.	<ul style="list-style-type: none"> • Включите параметр “разрешить удаленной аудиосистеме управлять звуком в iTunes” в программе iTunes. Воспроизведение, пауза и пропуск треков будут доступны с пульта ДУ. 	<p>–</p>



■ Невозможно запустить воспроизведение с USB-устройства

Проявление	Причина / решение	Стр.
На экране отображается “Нет соединения”.	<ul style="list-style-type: none"> • Устройства памяти USB могут не распознаваться ресивером вследствие неправильного подключения. Чтобы исключить этот вариант, переподключите USB-устройство. • Данное устройство поддерживает запоминающие устройства USB, соответствующие классу ЗУ большой емкости и стандарту MTP. • Данное устройство не поддерживает подключения через USB-концентратор. Подключите запоминающее устройство USB непосредственно к порту USB. • При форматировании запоминающего устройства USB выберите FAT16 или FAT32. • Работа любых запоминающих устройств USB не гарантируется. Некоторые запоминающие устройства USB не узнаются. При работе со съемными жесткими дисками, поддерживающими подключение USB с адаптером переменного тока, используйте оригинальный адаптер, поставляемый с данным диском. 	<p><u>36</u></p> <p>–</p> <p>–</p> <p>–</p> <p>–</p>
Не отображаются файлы на запоминающем устройстве USB.	<ul style="list-style-type: none"> • Файлы, тип которых не поддерживается данным устройством, не отображаются. • Данное устройство способно отображать файловую структуру, содержащую до 8 уровней и до 5000 подпапок и файлов. Измените структуру папок запоминающего устройства USB. • Если запоминающее устройство USB имеет несколько разделов, отображаются только файлы в первом разделе. 	<p><u>48</u></p> <p>–</p> <p>–</p>
Невозможно воспроизведение файлов на запоминающем устройстве USB.	<ul style="list-style-type: none"> • Формат файлов не поддерживается данным устройством. Обратитесь к списку форматов, поддерживаемых данным устройством. • Вы пытаетесь воспроизвести файл, защищенный системой охраны авторских прав. Файлы на данном устройстве защищены системой охраны авторских прав, и их нельзя воспроизвести на данном устройстве. 	<p><u>189</u></p> <p>–</p>



■ Неправильно отображаются имена файлов на iPod или устройстве USB

Проявление	Причина / решение	Стр.
Имена файлов отображаются неправильно ("...", и т. п.).	<ul style="list-style-type: none"> Используются символы отображение которых невозможно. Это не является неисправностью. На данном устройстве любые символы, отображение которых невозможно, заменяются знаком "." (точка). 	–

■ Не воспроизводится Интернет-радио

Проявление	Причина / решение	Стр.
Не отображается список работающих радиостанций.	<ul style="list-style-type: none"> Кабель LAN не подключен как следует, или нет соединения с сетью. Проверьте правильность подключений. Выполните диагностику сети. 	<p><u>39</u></p> <p>–</p>
Интернет-радио не воспроизводится.	<ul style="list-style-type: none"> Формат вещания выбранной радиостанции не поддерживается данным устройством. Данное устройство поддерживает воспроизведение форматов MP3, WMA и AAC. На маршрутизаторе включен брандмауэр. Проверьте настройки брандмауэра. Неверно задан IP-адрес. Убедитесь, что питание маршрутизатора включено. Для автоматического получения IP-адреса включите на маршрутизаторе функцию DHCP-сервера. Также следует установить параметр DHCP данного устройства на значение "Вкл". Для получения IP-адреса вручную задайте на данном устройстве IP-адрес и прокси. Некоторые радиостанции в определенное время прекращают вещание. В этом случае звуковой сигнал не выводится. Подождите некоторое время или переключитесь на другую радиостанцию. 	<p><u>191</u></p> <p>–</p> <p><u>157</u></p> <p>–</p> <p><u>157</u></p> <p><u>157, 158</u></p> <p><u>61</u></p>
Невозможно подключиться к избранным радиостанциям.	<ul style="list-style-type: none"> Вещание радиостанции прервано по техническим причинам. Внесите в избранное радиостанции, вещание которых идет без помех. 	–
Для некоторых радиостанций на экране отображается сообщение "Соединение прервано" и подключение недоступно.	<ul style="list-style-type: none"> Вещание выбранной радиостанции прервано по техническим причинам. Выберите радиостанцию, вещание которой идет без помех. 	–



■ Не воспроизводятся музыкальные файлы на компьютере или в сетевом хранилище

Проявление	Причина / решение	Стр.
Сохраненные на компьютере файлы невозможно воспроизвести.	<ul style="list-style-type: none"> • Файлы сохранены в несовместимом формате. Запишите файлы в поддерживаемом формате. • Вы пытаетесь воспроизвести файл, защищенный системой охраны авторских прав. Файлы на данном устройстве защищены системой охраны авторских прав, и их нельзя воспроизвести на данном устройстве. • Телевизор и компьютер соединены кабелем USB. Порт телевизора USB нельзя использовать для подключения к компьютеру. • Настройки общего доступа к медиафайлам неверные. Измените настройки общего доступа к медиафайлам, чтобы устройство могло получить доступ к папкам на Вашем компьютере. 	<p><u>190</u></p> <p>–</p> <p>–</p> <p><u>65</u></p>
Сервер не найден, или подключение к серверу невозможно.	<ul style="list-style-type: none"> • Брандмауэр компьютера или маршрутизатора активирован. Проверьте настройки брандмауэра компьютера или маршрутизатора. • Питание компьютера не включено. Включите питание. • Сервер не запущен. Запустите сервер. • IP адрес неверен. Проверьте определенный IP адрес. 	<p>–</p> <p>–</p> <p>–</p> <p><u>156</u></p>
Не воспроизводятся музыкальные файлы на компьютере.	<ul style="list-style-type: none"> • Даже если подключить компьютер к USB-порту данного устройства, воспроизведение музыкальных файлов будет невозможно. Подключите компьютер или сетевое хранилище к данному устройству по сети. 	<u>39</u>
Не отображаются файлы на компьютере или в сетевом хранилище.	<ul style="list-style-type: none"> • Файлы, тип которых не поддерживается данным устройством, не отображаются. 	<u>190</u>
Сохраненные на NAS файлы невозможно воспроизвести.	<ul style="list-style-type: none"> • Если Вы используете NAS совместимое с DLNA стандартом, включите функцию DLNA в настройках NAS. • Если Вы используете NAS несовместимый с DLNA стандартом, воспроизводите музыку с компьютера. Настройте функции общего доступа к медиафайлам в Windows Media Player и добавьте NAS в выбранную папку для воспроизведения музыки. • Если подключение ограничено, установите звуковое оборудование в качестве цели подключения. 	<p>–</p> <p><u>65</u></p> <p>–</p>



■ Не работает функция управления HDMI

Проявление	Причина / решение	Стр.
Не работает функция управления HDMI.	<ul style="list-style-type: none"> • Убедитесь, что для параметра “Управление HDMI ” в меню установлено значение “Вкл”. 	133
	<ul style="list-style-type: none"> • Управление устройствами, не поддерживающими функцию управления HDMI, невозможно. Кроме того, использование функции управления HDMI может быть невозможным из-за типа подключенного устройства или выбранных настроек. В этом случае следует управлять внешним устройством напрямую. 	105
	<ul style="list-style-type: none"> • Убедитесь, что функция управления HDMI включена на всех устройствах, подключенных к данному устройству. 	105
	<ul style="list-style-type: none"> • При изменении параметров соединений (например, при подключении дополнительного устройства по HDMI) может запуститься программа установления связи между действиями. Выключите данное устройство и устройства, подключенные по HDMI, а затем снова включите их. 	105

■ Нет звука при использовании ZONE2



Проявление	Причина / решение	Стр.
Нет звука при использовании ZONE2.	<ul style="list-style-type: none"> • В ZONE2 можно выбрать iPod/USB, TUNER, NETWORK или источник входного сигнала с разъемом аналогового аудиовхода. 	112

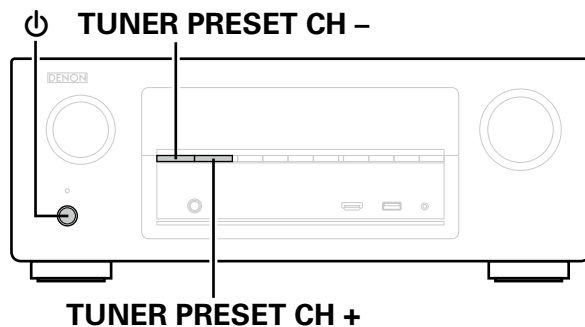

Возврат к заводским настройкам

Выполните эту процедуру, если показания дисплея выглядят ненормально или в случае невозможности управления. Происходит возврат всех настроек к заводским параметрам по умолчанию. Восстановите желаемые параметры.



- 1** Выключите устройство с помощью кнопки .
- 2** Нажмите кнопку , одновременно нажимая TUNER PRESET CH - и TUNER PRESET CH +.
- 3** Как только дисплей начинает мигать с интервалом примерно 1 секунду, отпустите две кнопки.



- Если на шаге 3 дисплей не мигает с интервалом около 1 секунды, начните заново с шага 1.



Приложение

HDMI

HDMI (сокращение от “High-Definition Multimedia Interface”) — мультимедийный интерфейс высокого разрешения, представляющий собой аудиовизуальный цифровой интерфейс, который может подключаться к телевизору или усилителю.

В отличие от аналоговой передачи видео, по HDMI-соединениям можно передавать видео высокого разрешения и форматы качественного звука, принятые в проигрывателях дисков Blu-ray (Dolby Digital Plus, Dolby TrueHD, DTS-HD, DTS-HD Master Audio).

Кроме того, в отличие от обычных подключений, требующих наличия отдельных кабелей для передачи аудио- и видеосигнала, подключение HDMI позволяет обойтись всего одним кабелем HDMI.

Это помогает дополнительно упростить организацию домашнего кинотеатра.

Данное устройство поддерживает следующие возможности HDMI.

• Deep Color

Технология передачи изображений стандарта HDMI. В отличие от цветовых моделей RGB и YCbCr, в которых использованы 8-битные цвета (256 оттенков), этот стандарт позволяет использовать 10-битные (1 024 оттенков), 12-битные (4 096 оттенков) или 16-битные (65 536 оттенков) цвета с высоким разрешением.

Оба устройства подключенные через HDMI должны поддерживать функцию Deep Color.

• “x.v.Color”

Эта технология позволяет HDTV дисплею более точно передавать цвета. Она позволяет достичь естественности и четкости цветов. “x.v.Color” — товарный знак Sony Corporation.

• 3D

Данное устройство поддерживает 3D (трехмерные) входные и выходные сигналы HDMI.

Для воспроизведения 3D-видео Вам понадобится телевизор и проигрыватель с поддержкой функции HDMI 3D и пара 3D очков.

• 4K

Устройство поддерживает ввод и вывод HDMI-видеосигналов с разрешением 4K Ultra HD (3840 x 2160 пикселей).

• Content Type

Автоматически адаптирует настройки для типа видеовыхода (данные о контенте).

• Adobe RGB color, Adobe YCC601 color

Цветовая схема определена Adobe Systems Inc. Эта схема более широкая по сравнению с RGB и позволяет достичь более яркого и естественного изображения.

• sYCC601 color

Каждое из этих цветовых пространств определяет палитру доступных цветов, которая шире, чем традиционная цветовая модель RGB.

• Автосинхронизация

Эта функция позволяет автоматически скорректировать рассинхронизацию между звуком и видео.

Для ее использования необходим телевизор с поддержкой функции Auto Lip Sync.

• По HDMI

Сигналы с входного разъема HDMI выводятся на телевизор или другое устройство, подключенное к выходному разъему HDMI, даже когда данное устройство находится в режиме ожидания.



• Управление HDMI

Если соединить данное устройство и телевизор/проигрыватель, поддерживающий функцию управления HDMI, кабелем HDMI, а затем включить функцию управления HDMI на обоих устройствах, устройства можно будет использовать для управления друг другом.

- Привязка отключения питания
Выключение данного устройства можно привязать к выключению телевизора.
- Переключение пункта назначения аудиовыхода
Можно использовать телевизор для переключения между выводом аудио через ТВ или через AV-усилитель.
- Регулировка громкости
Громкость устройства можно регулировать с помощью переключателя громкости на телевизоре
- Переключение источников входного сигнала
Можно переключать источники входного сигнала данных устройств путем связывания с переключением входов телевизора.
При включении проигрывателя источник входного сигнала данного устройства переключается на источник соответствующего проигрывателя.

• ARC (Audio Return Channel)

В этом режиме аудиосигналы передаются с телевизора на данное устройство по кабелю HDMI, и аудио с телевизора воспроизводится устройством в режиме управления HDMI.

При подключении с использованием HDMI телевизора, не поддерживающего режим ARC, видеосигналы устройства воспроизведения, подключенного к этому прибору, будут передаваться на телевизор, но прибор не сможет воспроизводить звук с телевизора. Для просмотра ТВ программ с объемным звуком необходим отдельный звуковой кабель. И наоборот, при подключении посредством HDMI телевизора, поддерживающего режим ARC, аудио кабель для подключения не требуется. Звуковые сигналы с телевизора могут поступать в устройство посредством кабеля HDMI между устройством и телевизором. Этот режим позволяет насладиться объемным звуком на устройстве при просмотре телевизора.



■ Поддерживаемые форматы аудио

2-канальный линейный PCM	2-канальный (32 кГц – 192 кГц) 16/20/24 бит
Многоканальный линейный PCM	7.1-канальный (32 кГц – 192 кГц) 16/20/24 бит
Цифровой поток	Dolby Digital / DTS / Dolby TrueHD / Dolby Digital Plus / DTS-HD Master Audio / DTS-HD High Resolution Audio / DTS Express

■ Поддерживаемые видеосигналы

- 480i
- 480p
- 576p
- 720p 60/50 Гц
- 1080p 60/50/24 Гц
- 4K 30/25/24 Гц
- 576i
- 1080i 60/50 Гц

Система защиты от копирования

Для воспроизведения на устройстве или телевизоре цифрового аудио и видео (например, BD-видео (диск Blu-ray) или DVD-видео) через HDMI-соединение необходимо установить систему защиты авторского права HDCP (High-bandwidth Digital Content Protection System). HDCP — это технология защиты авторских прав, предусматривающая шифрование данных и аутентификацию подключенной аудиовизуальной аппаратуры. Данное устройство поддерживает HDCP.

- При подключении устройства, которое не поддерживает HDCP, изображение и звук не смогут передаваться правильно. Прочтите руководство пользователя телевизора или проигрывателя, чтобы выяснить подробности.



- При подключении данного устройства к устройству, поддерживающему технологии Deep Color, 4K или ARC, используйте “High Speed HDMI cable with Ethernet”.



Преобразование видео

Данное устройство автоматически преобразует входные видеосигналы перед выводом на телевизор, как показано на схеме ниже.

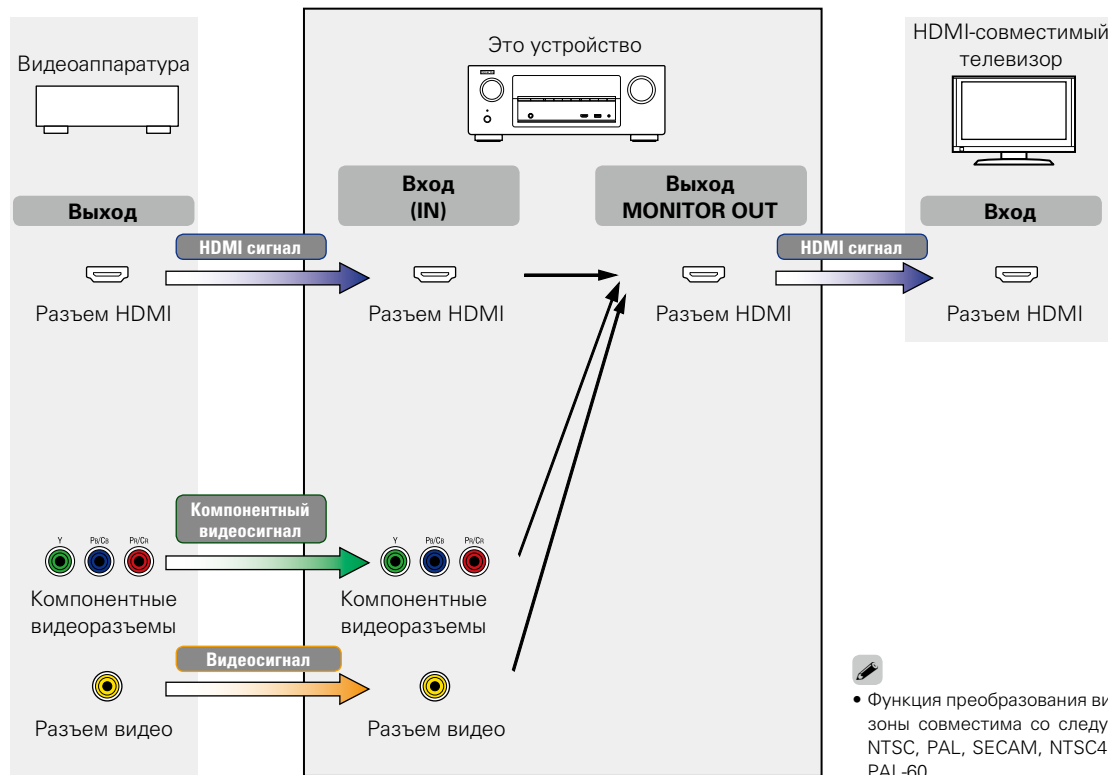

- Функция преобразования видеосигнала главной зоны совместима со следующими форматами: NTSC, PAL, SECAM, NTSC4.43, PAL-N, PAL-M и PAL-60.



Данное устройство может преобразовывать входные видеосигналы в разрешение, заданное в пункте меню “Разрешение” (кнопка стр. 135), перед выводом их на телевизор.

Выходной сигнал / Входной сигнал		HDMI						
		480i/576i	480p/576p	720p	1080i	1080p	1080p 24Гц	4K 30/25/24 Гц
HDMI	480i/576i	✓	✓	✓	✓	✓	✓	✓
	480p/576p		✓	✓	✓	✓	✓	✓
	720p			✓	✓	✓	✓	✓
	1080i			✓	✓	✓	✓	✓
	1080p 24Гц					✓	✓	✓
	1080p					✓	✓	✓
Компонентное видео	480i/576i	✓	✓	✓	✓	✓	✓	✓
	480p/576p		✓	✓	✓	✓	✓	✓
	720p			✓	✓	✓	✓	✓
	1080i			✓	✓	✓	✓	✓
	1080p					✓	✓	✓
Видео	480i/576i	✓	✓	✓	✓	✓	✓	✓



Воспроизведение устройств памяти USB

- Данное устройство совместимо со стандартом MP3 ID3-Tag (Ver. 2).
- Данное устройство способно отображать обложки, которые встроены с помощью MP3 ID3-Tag Ver. 2.3 или 2.4.
- Данное устройство совместимо с тегами WMA META.
- В случае, если исходный размер оригинала (в пикселях) превышает 500 × 500 (WMA/MP3/WAV/FLAC) или 349 × 349 (MPEG-4 AAC), возможно, неправильное воспроизведение звука.

■ Поддерживаемые форматы

	Частота дискретизации	Скорость передачи данных	Расширение
WMA (Windows Media Audio)*1	32/44, 1/48 кГц	48 – 192 кбит/с	.wma
MP3 (MPEG-1 Audio Layer-3)	32/44, 1/48 кГц	32 – 320 кбит/с	.mp3
WAV	32/44, 1/48/88, 2/96/176, 4/192 кГц	–	.wav
MPEG-4 AAC *2	32/44, 1/48 кГц	16 – 320 кбит/с	.aac/ .m4a/ .mp4
FLAC (Free Lossless Audio Codec)	32/44, 1/48/88, 2/96/176, 4/192 кГц	–	.flac
ALAC (Apple Lossless Audio Codec)*3	32/44, 1/48/88, 2/96 кГц	–	.m4a

- *1 На данном устройстве могут воспроизводиться файлы с определенных MP3-плееров, которые защищены системой охраны авторских прав, совместимой с MTP.
- *2 На данном устройстве могут воспроизводиться только файлы, которые не защищены системой охраны авторских прав. Данные, загруженные с платных сайтов в интернете, защищены системой охраны авторских прав. Кроме того, закодированные в формате WMA при извлечении с CD и т. п. файлы на компьютере могут оказаться защищены системой охраны авторских прав — в зависимости от настроек компьютера.
- *3 Все права защищены [2012] [D&M Holdings, Inc.] Защищено лицензией Apache License, версия 2.0 (далее – "Лицензия"); разрешается использовать данный файл только в соответствии с положениями Лицензии. Копию Лицензии можно приобрести по адресу <http://www.apache.org/licenses/LICENSE-2.0>.

■ Максимальное количество воспроизводимых файлов и папок

Существуют следующие ограничения на количество файлов и папок, которое данное устройство может отобразить на экране.

Изделие	Носитель информации	Запоминающие устройства USB
Объем памяти		FAT16 : 2 Гб, FAT32 : 2 ТБ
Количество уровней каталогов папки *1		8 уровней
Количество папок		500
Количество файлов*2		5000

- *1 В корневой папке ограниченное число каталогов.
- *2 Допустимое число файлов зависит от их размера и емкости запоминающего устройства USB.



Воспроизведение файлов с компьютера или из сетевого хранилища

- Данное устройство совместимо со стандартом MP3 ID3-Tag (Ver. 2).
- Данное устройство способно отображать обложки, которые встроены с помощью MP3 ID3-Tag Ver. 2.3 или 2.4.
- Данное устройство совместимо с тэгами WMA META.
- В случае, если исходный размер оригинала (в пикселях) превышает 500 × 500 (WMA/MP3/WAV/FLAC) или 349 × 349 (MPEG-4 AAC), возможно, неправильное воспроизведение звука.
- Для воспроизведения музыкальных файлов посредством сети необходим сервер или программное обеспечение сервера, совместимые с распределением данных соответствующего формата.

■ Характеристики поддерживаемых файлов

	Частота дискретизации	Скорость передачи данных	Расширение
WMA (Windows Media Audio)	32/44,1/48 кГц	48 – 192 кбит/с	.wma
MP3 (MPEG-1 Audio Layer-3)	32/44,1/48 кГц	32 – 320 кбит/с	.mp3
WAV	32/44,1/48/88,2/96/176,4/192 кГц	–	.wav
MPEG-4 AAC*1	32/44,1/48 кГц	16 – 320 кбит/с	.aac/ .m4a/ .mp4
FLAC (Free Lossless Audio Codec)	32/44,1/48/88,2/96/176,4/192 кГц	–	.flac
ALAC (Apple Lossless Audio Codec)*2	32/44,1/48/88,2/96 кГц	–	.m4a

*1 На данном устройстве могут воспроизводиться только файлы, которые не защищены системой охраны авторских прав.

Данные, загруженные с платных сайтов в интернете, защищены системой охраны авторских прав. Кроме того, закодированные в формате WMA при извлечении с CD и т. п. файлы на компьютере могут оказаться защищены системой охраны авторских прав — в зависимости от настроек компьютера.

*2 Все права защищены [2012] [D&M Holdings, Inc.]
Защищено лицензией Apache License, версия 2.0 (далее – "Лицензия"); разрешается использовать данный файл только в соответствии с положениями Лицензии. Копию Лицензии можно приобрести по адресу <http://www.apache.org/licenses/LICENSE-2.0>.



Воспроизведение Интернет-радио

■ Технические характеристики

воспроизводимой радиостанции

	Частота дискретизации	Скорость передачи данных	Расширение
WMA (Windows Media Audio)	32/44,1/48 кГц	48 – 192 кбит/с	.wma
MP3 (MPEG-1 Audio Layer-3)	32/44,1/48 кГц	32 – 320 кбит/с	.mp3
MPEG-4 AAC	32/44,1/48 кГц	16 – 320 кбит/с	.aac/ .m4a/ .mp4

Режим персональной памяти

Данная функция устанавливает настройки (режим входа, режим объемного звука, режим выхода HDMI, MultEQ® XT, Dynamic EQ, задержка звука и т. д.), которые ранее были выбраны для каждого источника сигнала.



- Параметры объемного звука и настройки управления тембром сохраняются для индивидуальных режимов прослушивания.

Режим запоминания настроек при выключении

В данном режиме сохраняются настройки, которые были установлены на момент выключения устройства в режим ожидания.



Режимы звука и выходной канал

- Указывает на выходные звуковые каналы или параметры объемного звука, которые можно настроить.
 ◎ Указывает на выходные звуковые каналы. Выходные каналы зависят от настройки "Конфиг. АС" (☞ стр. 151).

Звуковой режим (☞ стр. 94)	Выходной канал					
	Фронтальный Л/П	Центральный	Панорамный Л/П	Панорамный тыловой Л/П	Фронтальный верхний Л/П	Сабвуфер
DIRECT/PURE DIRECT (2-канальный)	○					◎*3
DIRECT/PURE DIRECT (многоканальный)	○	◎	◎	◎*1	◎*1	◎
STEREO	○					◎
MULTI CH IN	○	◎	◎	◎*1		◎
DOLBY PRO LOGIC IIz	○	◎	◎		◎*2	◎
DOLBY PRO LOGIC IIx	○	◎	◎	◎		◎
DOLBY PRO LOGIC II	○	◎	◎			◎
DTS NEO:6	○	◎	◎	◎		◎
DOLBY DIGITAL	○	◎	◎	◎	◎*2	◎
DOLBY DIGITAL Plus	○	◎	◎	◎*1	◎*1	◎
DOLBY TrueHD	○	◎	◎	◎*1	◎*1	◎
DTS SURROUND	○	◎	◎	◎	◎*2	◎
DTS 96/24	○	◎	◎	◎	◎*2	◎
DTS-HD	○	◎	◎	◎*1	◎*1	◎
DTS Express	○	◎	◎	◎	◎*2	◎
MULTI CH STEREO	○	◎	◎	◎	◎	◎
ROCK ARENA	○	◎	◎	◎	◎	◎
JAZZ CLUB	○	◎	◎	◎	◎	◎
MONO MOVIE	○	◎	◎	◎	◎	◎
VIDEO GAME	○	◎	◎	◎	◎	◎
MATRIX	○	◎	◎	◎	◎	◎
VIRTUAL	○					◎

- *1 Сигнал каждого из каналов, который содержится во входном сигнале, выводится как звук.
 *2 Звук выводится в том случае, если в названии выбранного режима звучания содержится "+PLIIz".
 *3 Звук выводится, когда параметр меню "Режим сабвуфера : " (☞ стр. 155) установлен на значение "LFE + Гл."



Режимы звука и параметры объемного звука

Звуковой режим (☞стр.94)	Пар-ры окр.звуч. (☞стр.123)									
	Уровень диалога (☞стр.122)	Уровень сабвуфера (☞стр.122)	Кино EQ (☞стр.123)	Управление звуком *1 (☞стр.123)	Динам. компр-ия *2 (☞стр.123)	НЧ эффекты *3 (☞стр.124)	Время задержки (☞стр.125)	Уровень эффекта (☞стр.125)	Размер комнаты (☞стр.125)	Увеличение высоты *4 (☞стр.125)
DIRECT/PURE DIRECT (2-канальный) *5		○*6		○	○					
DIRECT/PURE DIRECT (многоканальный) *5	○	○		○	○					
STEREO		○		○	○	○				
MULTI CH IN	○	○	○*7			○				○
DOLBY PRO LOGIC IIz	○	○	○	○	○					○
DOLBY PRO LOGIC IIx	○	○	○*8	○	○					
DOLBY PRO LOGIC II	○	○	○*8	○	○					
DTS NEO:6	○	○	○*8	○	○					
DOLBY DIGITAL	○	○	○*7		○	○				○
DOLBY DIGITAL Plus	○	○	○*7		○	○				○
DOLBY TrueHD	○	○	○*7	○	○	○				○
DTS SURROUND	○	○	○*7		○	○				○
DTS 96/24	○	○	○*7			○				○
DTS-HD	○	○	○*7			○				○
DTS Express	○	○	○*7			○				○
MULTI CH STEREO	○	○		○	○	○				
ROCK ARENA				○	○			○	○	
JAZZ CLUB				○	○	○		○	○	
MONO MOVIE				○	○	○		○	○	
VIDEO GAME				○	○	○		○	○	
MATRIX				○	○	○				
VIRTUAL				○	○	○	○			

*1 – *8 : ☞стр.195



Звуковой режим (стр.94)	Пар-ры окр.звуч. (стр.123)				Тон *9 (стр.126)	Audyssey (стр.128)			Restorer *12 (стр.126)
	Только режим PRO LOGIC II/IIx Music			Только режим NEO:6 Music		MultEQ® XT *10 (стр.128)	Dynamic EQ *11 (стр.128)	Dynamic Volume *11 (стр.129)	
	Панорама (стр.124)	Размеры (стр.124)	Ширина по центру (стр.125)	Сост.центр. кан (стр.124)					
DIRECT/PURE DIRECT (2-канальный) *5									
DIRECT/PURE DIRECT (многоканальный) *5									
STEREO					○	○	○	○	○
MULTI CH IN					○	○	○	○	○
DOLBY PRO LOGIC IIz					○	○	○	○	○
DOLBY PRO LOGIC IIx	○	○	○		○	○	○	○	○
DOLBY PRO LOGIC II	○	○	○		○	○	○	○	○
DTS NEO:6				○	○	○	○	○	○
DOLBY DIGITAL					○	○	○	○	
DOLBY DIGITAL Plus					○	○	○	○	
DOLBY TrueHD					○	○	○	○	
DTS SURROUND					○	○	○	○	
DTS 96/24					○	○	○	○	
DTS-HD					○	○	○	○	
DTS Express					○	○	○	○	
MULTI CH STEREO					○	○	○	○	○
ROCK ARENA					○*13	○	○	○	○
JAZZ CLUB					○	○	○	○	○
MONO MOVIE					○	○	○	○	○
VIDEO GAME					○	○	○	○	○
MATRIX					○	○	○	○	○
VIRTUAL					○	○	○	○	○

*5, *9 – *13 : (стр.195)



- *1 Данный параметр можно выбрать при воспроизведении сигнала Dolby TrueHD.
- *2 Данный параметр можно выбрать при воспроизведении сигнала Dolby Digital или DTS.
- *3 Данный параметр можно выбрать при воспроизведении сигнала Dolby Digital или DVD-Audio.
- *4 Эта настройка доступна, когда установлен режим прослушивания "+PLIIz".
- *5 Во время воспроизведения в режиме PURE DIRECT параметры объемного звука будут аналогичны таковым в режиме DIRECT.
- *6 Эта настройка доступна, когда для параметра меню "Режим сабвуфера:" (☞ [стр. 155](#)) установлено значение "LFE + Гл.".
- *7 Этот параметр недоступен, если название установленного режима звука содержит "+PLII Music".
- *8 Эта настройка возможна, когда установлен режим прослушивания "Cinema".
- *9 Этот параметр нельзя настроить, если для "Dynamic EQ" (☞ [стр. 128](#)) установлено значение "Вкл.".
- *10 Этот параметр недоступен, если не выполнена Установка Audyssey® (калибровка AC).
- *11 Этот параметр нельзя настроить, если для "MultEQ® XT" (☞ [стр. 128](#)) задано значение "Выкл." или "Граф.эквал.".
- *12 Этот параметр может быть настроен при поступлении аналогового сигнала PCM частотой 48 кГц или 44,1 кГц.
- *13 В режиме воспроизведения звука низкие частоты настроены на +6 дБ, а высокие – +4 дБ. (По умолчанию)



Типы входных сигналов и соответствующие режимы воспроизведения звука

- Указывает режим воспроизведения звука по умолчанию.
- Указывает режим воспроизведения звука, который можно выбрать.

Звуковой режим (☞ стр.94)	ПРИМЕЧАНИЕ	2-канальный сигнал		Многоканальный сигнал									
		Аналоговый / PCM	Dolby Digital (+/- HD) / DTS (-HD)	PCM Multi	DTS-HD	DTS Express	DTS ES DSCRT 6.1	DTS ES MTRIX 6.1	DTS	DOLBY TrueHD	DOLBY DIGITAL Plus	DOLBY DIGITAL EX	DOLBY DIGITAL
DTS SURROUND													
DTS-HD MSTR					●*6								
DTS-HD HI RES					●*7								
DTS ES DSCRT6.1	*1					●							
DTS ES MTRX6.1	*1						●						
DTS SURROUND								●					
DTS 96/24								●*8					
DTS (-HD) + PLIIx	*1*2				○	○		○					
DTS (-HD) + PLIIz	*3				○	○	○	○					
DTS Express						●							
DTS NEO:6	*4	○	○										
DOLBY SURROUND													
DOLBY TrueHD									●				
DOLBY DIGITAL+										●			
DOLBY DIGITAL EX	*1										○	○	
DOLBY (D+) (HD) +EX	*1								○	○			
DOLBY DIGITAL											●	●	
DOLBY (D) (D+) (HD) + PLIIx	*1*2								○	○	○	○	
DOLBY (D) (D+) (HD) + PLIIz	*3								○	○	○	○	
DOLBY PRO LOGIC II/IIx	*5	○	○								○	○	
DOLBY PRO LOGIC IIz	*3	○	○								○	○	

*1 – *8 : ☞ стр.198



Звуковой режим (☞ стр.94)	ПРИМЕЧАНИЕ	2-канальный сигнал		Многоканальный сигнал									
		Аналоговый / PCM	Dolby Digital (+/- HD) / DTS (-HD)	PCM Multi	DTS-HD	DTS Express	DTS ES DSCRT 6.1	DTS ES MTRIX 6.1	DTS	DOLBY TrueHD	DOLBY DIGITAL Plus	DOLBY DIGITAL EX	DOLBY DIGITAL
MULTI CH IN													
MULTI CH IN				●									
MULTI CH IN + DOLBY EX	*1			○									
MULTI CH IN + PLIIx	*1*2			○									
MULTI CH IN + PLIIz	*3			○									
MULTI CH IN 7.1	*1			●*10									
DIRECT													
DIRECT		○*9	○	○	○	○	○	○	○	○	○	○	○
PURE DIRECT													
PURE DIRECT		○	○	○	○	○	○	○	○	○	○	○	○
DSP SIMULATION													
MULTI CH STEREO		○	○	○	○	○	○	○	○	○	○	○	○
ROCK ARENA		○	○	○	○	○	○	○	○	○	○	○	○
JAZZ CLUB		○	○	○	○	○	○	○	○	○	○	○	○
MONO MOVIE		○	○	○	○	○	○	○	○	○	○	○	○
VIDEO GAME		○	○	○	○	○	○	○	○	○	○	○	○
MATRIX		○	○	○	○	○	○	○	○	○	○	○	○
VIRTUAL		○	○	○	○	○	○	○	○	○	○	○	○
STEREO													
STEREO		○	○	○	○	○	○	○	○	○	○	○	○

*1 - *3, *9, *10 : ☞ стр.198



- *1 Данный параметр можно выбрать при воспроизведении сигнала Dolby TrueHD.
- *2 Можно выбрать режим "Кино" или "Музыка". Если используется один тыловой динамик объемного звучания, используется режим "Музыка".
- *3 Доступен для выбора при использовании фронтальных высокочастотных динамиков.
- *4 Можно выбрать режим "Кино" или "Музыка".
- *5 Можно выбрать режим "Кино", "Музыка" или "Игры".
- *6 Доступен для выбора при поступлении входного сигнала DTS-HD MASTER AUDIO.
- *7 Доступен для выбора при поступлении входного сигнала DTS-HD HI RESOLUTION.
- *8 Доступен для выбора при поступлении входного сигнала DTS 96/24.
- *9 Для воспроизведения в режиме AirPlay по умолчанию используется режим звука DIRECT.
- *10 Доступен для выбора, если входные сигналы содержат сигналы тылового объемного звучания.



Словарь терминов

А

AirPlay

AirPlay позволяет передать (воспроизвести) контент, записанный на iTunes или на iPhone/iPod touch/iPad, по сети на совместимое устройство.

ALAC (Apple Lossless Audio Codec)

ALAC — кодек для сжатия аудио без потерь качества, разработанный Apple Inc. Аудио в этом формате можно воспроизводить через iTunes, iPod и iPhone. Сжатие данных составляет 60–70 %; при декодировании данные распаковываются в исходное состояние.

App Store

App Store представляет собой магазин, в котором можно приобрести программное обеспечение для таких устройств, как iPhone или iPod touch, и который управляется Apple Inc.

Audyssey Dynamic EQ®

Динамический эквалайзер Dynamic EQ решает проблемы снижения качества звучания с понижением уровня громкости путем принятия в расчет человеческого восприятия и акустики помещения. Система Audyssey Dynamic EQ® работает в паре с эквалайзером Audyssey MultEQ® XT и обеспечивает хорошо сбалансированное звучание для всех слушателей на любом уровне громкости.

Audyssey Dynamic Volume®

Dynamic Volume решает проблему значительного колебания звука между телевизионными программами и рекламой, между тихими и громкими эпизодами в фильмах. Audyssey Dynamic EQ® встроен в систему Dynamic Volume. Громкость воспроизведения настраивается автоматически так, что воспринимаемое воспроизведение низких частот, тональный баланс, объемный звук, и чистота диалогов остаются прежними.

Audyssey MultEQ® XT

MultEQ® XT является решением для комнатной эквализации, которое калибрует любую аудиосистему до достижения оптимального уровня воспроизведения для каждого слушателя в большой зоне прослушивания. Основываясь на нескольких измерениях комнаты, MultEQ® XT рассчитывает эквализацию, которая решает проблемы времени и частотных характеристик в зоне прослушивания, а также выполняет автоматическую настройку системы окружающего звука.

Д

DLNA

DLNA и DLNA CERTIFIED представляют собой торговые марки и/или знаки обслуживания Digital Living Network Alliance.

Некоторый контент может быть несовместим с другими продуктами DLNA CERTIFIED®.

Dolby Digital

Формат Dolby Digital — это формат многоканального звукового сигнала, разработанный Dolby Laboratories.

Воспроизводятся 5+1 канал: 3 фронтальных канала (“FL”, “FR” и “C”), 2 канала объемного звучания (“SL” и “SR”), а также канал “LFE” для низких частот.

В связи с этим перекрестные искажения между каналами отсутствуют, и достигается реалистичность ощущения “трехмерности” (чувство расстояния, движения и позиционирования). Это создает ощущение захватывающего объемного звука в помещении.



Dolby Digital EX

Формат Dolby Digital EX — это 6.1-канальный формат объемного звука, предложенный Dolby Laboratories. Он позволяет слушателям воспроизводить у себя дома звук в формате DOLBY DIGITAL SURROUND EX, который был совместно разработан компаниями Dolby Laboratories и Lucasfilm.

6.1-каналов звука, включая тыловой панорамный канал, обеспечивают лучшее позиционирование звука и ощущение пространства.

Dolby Digital Plus

Dolby Digital Plus — это усовершенствованный формат сигнала Dolby Digital, совместимый с до 7.1-каналов дискретного цифрового звука, а также повышающий качество звучания благодаря повышенной скорости передачи данных. Он обратен совместим с традиционным Dolby Digital, и, таким образом, предоставляет более гибкую реакцию на сигнал источника и состояние устройства воспроизведения.

Dolby Pro Logic II

Формат Dolby Pro Logic II — это матричная технология декодирования, разработанная Dolby Laboratories.

Обычная музыка, например, та, что записывается на CD, кодируется в 5-каналов для достижения превосходного объемного эффекта.

Сигналы панорамного канала преобразуются в стереофонические полнодиапазонные сигналы (с частотной характеристикой от 20 Гц до 20 кГц или выше) для формирования “трехмерного” звукового образа, предоставляющего полное ощущение присутствия для всех источников стереофонического звукового сигнала.

Dolby Pro Logic IIx

Формат Dolby Pro Logic IIx — это еще более усовершенствованная версия матричной технологии декодирования Dolby Pro Logic II.

Звуковые сигналы, записанные в двух каналах, декодируются с целью достижения естественного звучания с применением до 7.1-каналов.

Предусмотрено три режима: режим “Music” оптимизирован для воспроизведения музыки, “Cinema” оптимизирован для кино, а “Game” — для игр.

Dolby Pro Logic IIz

Формат Dolby Pro Logic IIz вводит новое измерение в домашние развлечения путем введения пары фронтальных верхних каналов. При совместимости со стереофоническими, 5.1-канальными и 7.1-канальными данными, Dolby Pro Logic IIz обеспечивает улучшенную пространственность, глубину и объемность при воспроизведении фильмов и концертных видеозаписей, а также в видеоиграх, сохраняя при этом во всей полноте целостность исходного микса.

Формат Dolby Pro Logic IIz идентифицирует и декодирует пространственные метки, которые произвольно распределены в данных, направляя эту информацию во фронтальные верхние каналы, дополняя воспроизведение левого и правого громкоговорителей объемного звука. Данные, которые закодированы в информации верхнего канала Dolby Pro Logic IIz, могут быть еще более показательными благодаря дискретной по своему ощущению информации верхнего канала, привносящей новое измерение в домашние развлечения.

Формат Dolby Pro Logic IIz с фронтальными верхними каналами, кроме того, является идеальной альтернативой для жилых помещений, которые неспособны поддерживать воспроизведение тыловых панорамных каналов (типичная 7.1-канальная система), однако могут иметь пространство на книжных полках, подходящее для размещения дополнительных верхних колонок.

Dolby TrueHD

Формат Dolby TrueHD — это звуковая технология высокого разрешения, разработанная Dolby Laboratories, которое использует кодирование без потерь, обеспечивая достоверное воспроизведение звука студийной мастер-копии.

Данный формат обеспечивает возможность поддержки до 8 звуковых каналов с частотой дискретизации 96 кГц и разрешением 24 бит и до 6 звуковых каналов с частотой дискретизации 192 кГц и разрешением 24 бит. Формат Dolby TrueHD хорошо подходит для приложений, в которых придается высокое значение качеству звучания.



DTS

Это сокращение от Digital Theater System — система цифрового кинотеатра, обозначающее систему цифрового звука, разработанную DTS.

Технология DTS обеспечивает мощное и динамичное ощущение объемного звучания. Эта система используется в лучших кинотеатрах и просмотрных залах мира.

DTS 96/24

Формат DTS 96/24 — это формат цифрового звука, допускающий высококачественное воспроизведение звука 5.1-каналов с частотой дискретизации 96 кГц и 24-битным разрешением DVD-Video.

DTS Digital Surround

Формат DTS Digital Surround — это стандартный формат цифрового звука компании DTS, Inc., совместимый с частотой дискретизации 44,1 или 48 кГц и до 5.1-каналов цифрового дискретного объемного звука.

DTS-ES™ Discrete 6.1

Формат DTS-ES™ Discrete 6.1 — это 6.1-канальный формат цифрового дискретного звука, добавляющий к объемному цифровому звуку DTS тыловой панорамный канал.

Декодирование традиционных 5.1-канальных звуковых сигналов также возможно — в зависимости от декодера.

DTS-ES™ Matrix 6.1

Формат DTS-ES™ Matrix 6.1 — это 6.1-канальный формат звука, вводящий тыловой панорамный канал в цифровой объемный звук DTS путем матричного кодирования. Декодирование традиционных 5.1-канальных звуковых сигналов также возможно — в зависимости от декодера.

DTS Express

Формат DTS Express — это звуковой формат, поддерживающий низкие скорости передачи данных (максимум 5.1-каналов, от 24 до 256 кбит/с).

DTS-HD

Эта звуковая технология обеспечивает более высокое качество звучания и улучшенную функциональность по сравнению с традиционным форматом DTS и применяется как опциональный звуковой формат для дисков Blu-ray. Данная технология поддерживает многоканальное воспроизведение без потерь с высокой скоростью передачи данных и высокой частотой дискретизации. Для дисков Blu-ray поддерживается максимум 7.1 каналов.

DTS-HD High Resolution Audio

Звук высокого разрешения DTS-HD High Resolution Audio — это усовершенствованная версия традиционных форматов сигналов DTS, DTS-ES и DTS 96/24, совместимое с частотами дискретизации 96 или 48 кГц и до 7.1-каналов дискретного цифрового звука. Высокие скорости передачи данных обеспечивают высокое качество звучания. Данный формат полностью совместим с традиционной продукцией, включая традиционные данные цифрового 5.1-канального объемного звука DTS.

DTS-HD Master Audio

Формат DTS-HD Master Audio — это не допускающий потерь формат звукового сигнала, созданный компанией Digital Theater System (DTS). Данный формат обеспечивает возможность поддержки до 8 звуковых каналов с частотой дискретизации 96 кГц и разрешением 24 бит и до 6 звуковых каналов с частотой дискретизации 192 кГц и разрешением 24 бит. Данный формат полностью совместим с традиционной продукцией, включая традиционные данные цифрового 5.1-канального объемного звука DTS.

DTS NEO:6™ Surround

Формат DTS NEO:6™ — это матричная технология декодирования для обеспечения воспроизведения 6.1-канального объемного звука при 2-канальных сигналах источника. Он включает формат “DTS NEO:6 Cinema”, оптимизированный для воспроизведения фильмов, и “DTS NEO:6 Music”, оптимизированный для воспроизведения музыки.



F

FLAC

FLAC (сокращение от Свободный аудио кодек без потерь) является кодеком для сжатия аудио данных. “Без потерь” означает, что аудиоматериал сжимается без каких-либо потерь в качестве. Далее представлена лицензия FLAC.

Copyright (C) 2000, 2001, 2002, 2003, 2004, 2005, 2006, 2007, 2008, 2009 Josh Coalson

Redistribution and use in source and binary forms, with or without modification, are permitted provided that the following conditions are met:

- Redistributions of source code must retain the above copyright notice, this list of conditions and the following disclaimer.
- Redistributions in binary form must reproduce the above copyright notice, this list of conditions and the following disclaimer in the documentation and/or other materials provided with the distribution.
- Neither the name of the Xiph.org Foundation nor the names of its contributors may be used to endorse or promote products derived from this software without specific prior written permission.

THIS SOFTWARE IS PROVIDED BY THE COPYRIGHT HOLDERS AND CONTRIBUTORS “AS IS” AND ANY EXPRESS OR IMPLIED WARRANTIES, INCLUDING, BUT NOT LIMITED TO, THE IMPLIED WARRANTIES OF MERCHANTABILITY AND FITNESS FOR A PARTICULAR PURPOSE ARE DISCLAIMED. IN NO EVENT SHALL THE FOUNDATION OR CONTRIBUTORS BE LIABLE FOR ANY DIRECT, INDIRECT, INCIDENTAL, SPECIAL, EXEMPLARY, OR CONSEQUENTIAL DAMAGES (INCLUDING, BUT NOT LIMITED TO, PROCUREMENT OF SUBSTITUTE GOODS OR SERVICES; LOSS OF USE, DATA, OR PROFITS; OR BUSINESS INTERRUPTION) HOWEVER CAUSED AND ON ANY THEORY OF LIABILITY, WHETHER IN CONTRACT, STRICT LIABILITY, OR TORT (INCLUDING NEGLIGENCE OR OTHERWISE) ARISING IN ANY WAY OUT OF THE USE OF THIS SOFTWARE, EVEN IF ADVISED OF THE POSSIBILITY OF SUCH DAMAGE.

H

HDCP

При передаче цифровых сигналов между устройствами эта технология защиты авторских прав шифрует сигналы для предотвращения несанкционированного копирования данных.

I

iTunes

iTunes является названием мультимедийного проигрывателя, представленного Apple Inc. Позволяет управлять и воспроизводить мультимедийный контент, включая музыку и фильмы. iTunes поддерживает воспроизведение многих основных форматов, включая AAC, WAV и MP3.

L

LFE

Это сокращение от “Low Frequency Effect” — низкочастотные эффекты, представляющий собой выходной сигнал, поднимающий уровень звучания НЧ эффектов. Объемный звук усиливается выводом глубоких басов от 20 Гц до 120 Гц на системные сабвуферы.

M

MAIN ZONE

Помещение, в котором расположено данное устройство, называется MAIN ZONE.

MP3 (MPEG Audio Layer-3)

Это международный стандарт алгоритма сжатия звуковых данных, используемый стандартом сжатия видеосигналов “MPEG-1”. Он сжимает объем данных примерно в 11 раз с сохранением качества звучания, эквивалентным музыкальному CD.



MPEG (Moving Picture Experts Group), MPEG-2, MPEG-4

Это наименования стандартов цифрового сжатия, используемых для кодирования изображения и звука. Среди стандартов видео — “MPEG-1 Video”, “MPEG-2 Video”, “MPEG-4 Visual”, “MPEG-4 AVC”. Среди стандартов звука — “MPEG-1 Audio”, “MPEG-2 Audio”, “MPEG-4 AAC”.

V

vTuner

Это бесплатный сетевой сервер для интернет-радио. Имейте в виду, что оплата за использование включена в стоимость версий обновления.

Более подробную информацию об этой службе вы можете найти на следующем веб-сайте vTuner.

Веб-сайт vTuner: <http://www.radiodenon.com>

Этот продукт защищен правами интеллектуальной собственности Nothing Else Matters Software и BridgeCo. Использование или распространение подобной технологии вне этого продукта запрещено без лицензии от Nothing Else Matters Software и BridgeCo или уполномоченной дочерней компании.

W

Windows Media DRM

Является технологией защиты авторских прав, разработанной корпорацией Microsoft.

Владельцы контентов используют Windows media digital rights management technology (WM-DRM) для защиты своей интеллектуальной собственности, включая авторское право. Данное устройство использует программное обеспечение WM-DRM для воспроизведения Secure Content (WM-DRM Software). Если программному обеспечению WM-DRM не удастся защитить контент, владельцы контента могут обратиться в Microsoft для аннулирования способности программного обеспечения в использовании WM-DRM для проигрывания и копирования защищенного контента. Аннулирование не повлияет на способность программного обеспечения WM-DRM на воспроизведение незащищенного контента. Список аннулированного программного обеспечения WM-DRM будет передан при загрузке лицензии на защищенный контент из интернета или компьютера. В соответствии с лицензией Microsoft может также загрузить список аннулированных в ваше устройство от имени владельцев контента.

Windows Media Player 11 или более поздней версии

Представляет собой мультимедийный проигрыватель Microsoft Corporation.

Способен воспроизводить созданные в 11 или более поздней версии списки воспроизведения Windows Media Player, а также файлы WMA, DRM WMA, WAV и др.

WMA (Windows Media Audio)

WMA - это технология сжатия звуковых данных, разработанная корпорацией Microsoft.

Данные в формате WMA можно закодировать с помощью Windows Media® Player.

Для прочтения файлов WMA используйте только рекомендуемые корпорацией Microsoft приложения. В противном случае, использование нерекондуемых приложений может привести к сбою в работе.



Z

ZONE2

Данное устройство может работать и в дополнительном помещении, отдельном от помещения в котором установлено устройство (MAIN ZONE) (воспроизведение ZONE2). Помещение для воспроизведения ZONE2 называется ZONE2.

Д

Динамический диапазон

Разница между максимальным неискаженным уровнем звукового сигнала и минимальным различимым на фоне шумов устройства уровнем.

И

Импеданс динамика

Это значение сопротивления переменному току, выраженное в Ω (Ом). Чем ниже это значение, тем большей мощности можно достичь.

М

Модем

Устройство, которое подключается к широкополосной сети вашего интернет-провайдера и очень часто входит в комплект поставки услуги. Кроме того, часто доступны устройства такого рода, интегрированные с маршрутизатором.

П

Понижающее микширование

Эта операция преобразует количество каналов объемного звука к меньшему и воспроизводит их в соответствии с настройками системы.

Прогрессивная (построчная развертка)

Это система развертки видеосигнала, которая выводит 1 кадр видеосигнала как 1 изображение. По сравнению с чересстрочными системами эта система обеспечивает изображение с пониженным уровнем мерцания и искажений.

С

Схема защиты

Это система предотвращения выхода из строя компонентов блока питания при таких отклонениях, как перегрузка, резкие перепады напряжения или перегрев.

Если в устройстве обнаружена неисправность, индикатор питания мигает красным, и устройство переходит в режим ожидания.

Ч

Частота дискретизации

Дискретизация подразумевает снятие отсчетов звуковой волны (аналогового сигнала) с регулярными интервалами и представление амплитуды каждого из отсчетов в цифровом формате (формирование цифрового сигнала).

Количество отсчетов, снимаемых в течение секунды, называется "частота дискретизации". Чем выше это значение, тем ближе к исходному сигналу будет воспроизводящийся звук.



Сведения о торговых марках



Изготовлено по лицензии Audyssey Laboratories™. Патенты США и других стран находятся на рассмотрении. Audyssey MultEQ® XT, Audyssey Dynamic EQ® и Audyssey Dynamic Volume® являются зарегистрированными товарными знаками Audyssey Laboratories.



Изготовлено по лицензии Dolby Laboratories. “Dolby”, “Pro Logic” и знак в виде двойного D являются торговыми марками Dolby Laboratories.



Изготовлено по лицензии на патенты США №: 5,956,674; 5,974,380; 6,226,616; 6,487,535; 7,212,872; 7,333,929; 7,392,195; 7,272,567 и другие патенты США и общемировые патенты, защищенные или находящиеся на рассмотрении. DTS-HD и его символ, & DTS-HD и его символ вместе являются товарными знаками, & DTS-HD Master Audio является товарным знаком DTS, Inc. Product, включая программное обеспечение. © DTS, Inc. Все права защищены.

HDMI

HDMI, High-Definition Multimedia Interface и логотип HDMI Logo являются товарными знаками HDMI Licensing LLC в США и других странах.



“Made for iPod” and “Made for iPhone” mean that an electronic accessory has been designed to connect specifically to iPod, or iPhone, respectively, and has been certified by the developer to meet Apple performance standards.

Apple is not responsible for the operation of this device or its compliance with safety and regulatory standards. Please note that the use of this accessory with iPod, or iPhone, may affect wireless performance.

AirPlay, the AirPlay logo, iPad, iPhone, iPod, iPod classic, iPod nano, iPod shuffle and iPod touch are trademarks of Apple Inc., registered in the U.S. and other countries.

- Индивидуальным пользователям разрешается пользоваться iPhone, iPod, iPod classic, iPod nano, iPod shuffle и iPod touch для копирования в частных целях и воспроизведения не защищенных законодательством об авторских правах данных и данных, копирование и воспроизведение которых разрешено законом. Нарушение авторских прав запрещено законом.





Windows Media и логотип Windows являются товарными марками или зарегистрированными товарными марками корпорации Microsoft в США и/или других странах.



Adobe, логотип Adobe и Reader являются либо зарегистрированными товарными марками, либо товарными марками корпорации Adobe Systems Incorporated в США и/или других странах.



Технические характеристики

■ Звуковая секция

• Усилитель мощности

Номинальная мощность:

Фронтальный канал:

95 Вт + 95 Вт (8 Ω /Ом, 20 Гц–20 кГц при общем коэффициенте гармоник 0,08 %)

125 Вт + 125 Вт (6 Ω /Ом, 1 кГц при общем коэффициенте гармоник 0,7 %)

Центральный канал:

95 Вт (8 Ω /Ом, 20 Гц–20 кГц при общем коэффициенте гармоник 0,08 %)

125 Вт (6 Ω /Ом, 1 кГц при общем коэффициенте гармоник 0,7 %)

Панорамный канал:

95 Вт + 95 Вт (8 Ω /Ом, 20 Гц–20 кГц при общем коэффициенте гармоник 0,08 %)

125 Вт + 125 Вт (6 Ω /Ом, 1 кГц при общем коэффициенте гармоник 0,7 %)

Тыловой панорамный:

95 Вт + 95 Вт (8 Ω /Ом, 20 Гц–20 кГц при общем коэффициенте гармоник 0,08 %)

125 Вт + 125 Вт (6 Ω /Ом, 1 кГц при общем коэффициенте гармоник 0,7 %)

6–16 Ω /Ом

Выходные разъемы:

• Аналоговые

Входная чувствительность/ входной импеданс:

200 мВ/47 к Ω /кОм

Частотная характеристика:

10 Гц – 100 кГц: +1, –3 дБ (режим DIRECT)

Отношение сигнал/шум:

100 дБ (IHF–A средневзвешенное, режим DIRECT)



■ Секция тюнера

Диапазон приема:

Реальная чувствительность:

**Чувствительность при отношении сигнал/
шум 50 дБ:**

Отношение сигнал/шум:

Общее искажение звука:

[FM]

(Примечание: мкВ на 75 Ω /Ом, 0 dBf = 1×10^{-15} Вт)

87,5 МГц—108,0 МГц

1,2 мкВ (12,8 dBf)

MONO 2,8 мкВ (20,2 dBf)

MONO 70 дБ (IHF-A средневзвешенное, режим DIRECT)

STEREO 67 дБ (IHF-A средневзвешенное, режим DIRECT)

MONO 0,7 % (1 кГц)

STEREO 1,0 % (1 кГц)

■ Общие

Блок питания:

Переменный ток 230 В, 50/60 Гц

Энергопотребление:

500 Вт

Энергопотребление в режиме ожидания:

0,1 Вт

Энергопотребление в режиме ожидания СЕС:

0,5 Вт

**Энергопотребление в режиме ожидания при
подключении к сети:**

2,7 Вт

В целях усовершенствования технические характеристики и конструкция могут изменяться без уведомления.



Предметный указатель

Числовые данные

3D	184
4K	184
5.1-канальный	22
6.1-канальный	21
7.1-канальный	21, 22, 26, 27

A

AirPlay	83, 199
ALAC	199
App Store	199
Audyssey Dynamic EQ®	199
Audyssey Dynamic Surround Expansion	199
Audyssey Dynamic Volume®	199
Audyssey MultEQ® XT	199

C

Content Type	184
--------------------	-----

D

Deep Color	184
DLNA	199
Dolby	
Dolby Digital	97, 199
Dolby Digital EX	97, 200
Dolby Digital Plus	97, 200
Dolby Pro Logic II	97, 200
Dolby Pro Logic IIx	97, 200
Dolby Pro Logic IIz	97, 200
Dolby TrueHD	97, 200

DTS	201
DTS 96/24	98, 201
DTS Digital Surround	201
DTS-ES Discrete 6.1	98, 201
DTS-ES Matrix 6.1	98, 201
DTS Express	98, 201
DTS-HD	98, 201
DTS-HD High Resolution Audio	201
DTS-HD Master Audio	201
DTS Neo:6	98
DTS NEO:6™ Surround	201

F

FLAC	202
Flickr	73
FM	51

H

HDCP	186, 202
------------	----------

I

iTunes	202
--------------	-----

L

Last.fm	68
LFE	202

M

MAIN ZONE	202
MP3	202
MPEG	203

P

PTY	54
-----------	----

R

RDS	54
-----------	----

S

Spotify	77
---------------	----

T

TP	55
----------	----

V

vTuner	63, 203
--------------	---------

W

Windows Media DRM	203
Windows Media Player	203
WMA	203

Z

ZONE2	13, 110, 204
-------------	--------------







A

Автоотключение	162
----------------------	-----

Б

Би-ампинг	28
Быстрый выбор	107



 В		 Г		 К	
Ввод символов.....	121	Громкоговорители		Кабели.....	19
Веб-управление.....	108	Настройка.....	141	Карта меню.....	114
Включение питания.....	42	Подсоединение.....	23	Setup Assistant.....	119
Воспроизведение		Установка.....	20	Speakers (Акустическая система).....	117, 141
ALAC.....	48, 64			Аудио.....	114, 122
FLAC.....	48, 64	 Д		Видео.....	116, 131
Flickr.....	73	Динамический диапазон.....	204	Входы.....	117, 137
FM.....	52	Дисплей.....	13	Главный.....	118, 160
iPod (USB).....	44			Сеть.....	118, 156
JPEG.....	48, 64	 З		Комнатная антенна FM.....	38
Last.fm.....	68	Задняя панель.....	15	Комплект поставки.....	6
MP3.....	48, 60, 64	Звуковой режим.....	94, 101, 193		
MPEG-4 AAC.....	48, 60, 64	DIRECT.....	96, 100	 М	
NAS.....	64	Dolby.....	97	Меню настроек тюнера	
PTY.....	54	DTS.....	98	Авто установок.....	58
RDS.....	54	PCM многоканальный.....	98	Имя установки.....	58
Spotify.....	77	PURE DIRECT.....	96, 100	Предустановка памяти.....	57
TP.....	55	STEREO.....	100	Пропуск установки.....	59
WAV.....	48, 64	Оригинальный.....	99	Прямая настройка.....	53
WMA.....	48, 60, 64			Режим настройки.....	56
ZONE2.....	112	 И		Меню удобных функций	
Запоминающее устройство USB.....	48	Импеданс акустической системы.....	204	Видео отбор.....	91
Интернет-радио.....	60	Информация.....	162	Все Зоны Стерео.....	93
ПК.....	64	Аудио.....	162	Запомнить избранное.....	88
Проигрыватель Blu-ray.....	43	Видео.....	163	Инт.показа.....	91
Проигрыватель DVD.....	43	Зона.....	163	Повторение.....	87
Радиотекст.....	56	Нотификации.....	163	Поиск текста.....	89
Временное отключение звука.....	43	Программное обесп-е.....	163	Режим картинок.....	92
Входной сигнал.....	196			Слайдшоу.....	90
Выбор источника входного сигнала.....	42			Случайный.....	87
				Удалить в избранное.....	89
				Модем.....	204



**Н**

Настройки Audyssey.....	128, 143
Настройки аудио.....	122
Настройки видео.....	131
Наушники.....	11

**О**

обозревателя iPod.....	46
------------------------	----

**П**

Панорамный тыловой громкоговоритель.....	21, 26
Параметры сети.....	156
Передняя панель.....	10
Плюс новая функция.....	165
Повторение.....	47, 87
Подсоединение	
FM.....	38
iPod (USB).....	36
Speaker (Громкоговоритель).....	23
Домашняя сеть (LAN).....	39
Запоминающее устройство USB.....	36
Кабель питания.....	40
ТВ.....	30, 31
Цифровая видеокамера.....	35
Позиция слушателя.....	142
Понижающий микс.....	204
Преобразование видео.....	187
Прогр. Обновление.....	164
Пульт дистанционного управления.....	17
Установка батареек.....	7

**Р**

Радиотекст.....	56
Регулировка общего уровня громкости.....	43

**С**

Сброс настроек микропроцессора.....	183
Случайный.....	47, 87
Советы.....	169
Сообщения об ошибках (Установка Audyssey®).....	148
Схема защиты.....	204

**Т**

Таймер сна.....	106
-----------------	-----

**У**

Управление HDMI.....	105, 133
Установка Audyssey®.....	141
Устранение неполадок.....	171

**Ф**

Фронтальный верхний громкоговоритель.....	21, 27
---	--------

**Ч**

Частота дискретизации.....	204
----------------------------	-----



Лицензия

В данном разделе приводится описание лицензии на программное обеспечение, используемое для данного устройства. Для правильной передачи содержания используется оригинал на английском языке.

Boost

<http://www.boost.org/>

Boost Software License - Version 1.0 - August 17th, 2003

Permission is hereby granted, free of charge, to any person or organization obtaining a copy of the software and accompanying documentation covered by this license (the "Software") to use, reproduce, display, distribute, execute, and transmit the Software, and to prepare derivative works of the Software, and to permit third-parties to whom the Software is furnished to do so, all subject to the following:

The copyright notices in the Software and this entire statement, including the above license grant, this restriction and the following disclaimer, must be included in all copies of the Software, in whole or in part, and all derivative works of the Software, unless such copies or derivative works are solely in the form of machine-executable object code generated by a source language processor.

THE SOFTWARE IS PROVIDED "AS IS", WITHOUT WARRANTY OF ANY KIND, EXPRESS OR IMPLIED, INCLUDING BUT NOT LIMITED TO THE WARRANTIES OF MERCHANTABILITY, FITNESS FOR A PARTICULAR PURPOSE, TITLE AND NON-INFRINGEMENT. IN NO EVENT SHALL THE COPYRIGHT HOLDERS OR ANYONE DISTRIBUTING THE SOFTWARE BE LIABLE FOR ANY DAMAGES OR OTHER LIABILITY, WHETHER IN CONTRACT, TORT OR OTHERWISE, ARISING FROM, OUT OF OR IN CONNECTION WITH THE SOFTWARE OR THE USE OR OTHER DEALINGS IN THE SOFTWARE.

Expat

<http://www.jclark.com/xml/expat.html>

Expat License. Copyright (c) 1998, 1999, 2000 Thai Open Source Software Center Ltd

Permission is hereby granted, free of charge, to any person obtaining a copy of this software and associated documentation files (the "Software"), to deal in the Software without restriction, including without limitation the rights to use, copy, modify, merge, publish, distribute, sublicense, and/or sell copies of the Software, and to permit persons to whom the Software is furnished to do so, subject to the following conditions:

The above copyright notice and this permission notice shall be included in all copies or substantial portions of the Software.

THE SOFTWARE IS PROVIDED "AS IS", WITHOUT WARRANTY OF ANY KIND, EXPRESS OR IMPLIED, INCLUDING BUT NOT LIMITED TO THE WARRANTIES OF MERCHANTABILITY, FITNESS FOR A PARTICULAR PURPOSE AND NON-INFRINGEMENT. IN NO EVENT SHALL THE AUTHORS OR COPYRIGHT HOLDERS BE LIABLE FOR ANY CLAIM, DAMAGES OR OTHER LIABILITY, WHETHER IN AN ACTION OF CONTRACT, TORT OR OTHERWISE, ARISING FROM, OUT OF OR IN CONNECTION WITH THE SOFTWARE OR THE USE OR OTHER DEALINGS IN THE SOFTWARE.

FastDelegator

<http://www.codeproject.com/KB/cpp/FastDelegator.aspx>

THE WORK (AS DEFINED BELOW) IS PROVIDED UNDER THE TERMS OF THIS CODE PROJECT OPEN LICENSE ("LICENSE"). THE WORK IS PROTECTED BY COPYRIGHT AND/OR OTHER APPLICABLE LAW. ANY USE OF THE WORK OTHER THAN AS AUTHORIZED UNDER THIS LICENSE OR COPYRIGHT LAW IS PROHIBITED.

BY EXERCISING ANY RIGHTS TO THE WORK PROVIDED HEREIN, YOU ACCEPT AND AGREE TO BE BOUND BY THE TERMS OF THIS LICENSE. THE AUTHOR GRANTS YOU THE RIGHTS CONTAINED HEREIN IN CONSIDERATION OF YOUR ACCEPTANCE OF SUCH TERMS AND CONDITIONS. IF YOU DO NOT AGREE TO ACCEPT AND BE BOUND BY THE TERMS OF THIS LICENSE, YOU CANNOT MAKE ANY USE OF THE WORK.

1. Definitions.

- a. "Articles" means, collectively, all articles written by Author which describes how the Source Code and Executable Files for the Work may be used by a user.
- b. "Author" means the individual or entity that offers the Work under the terms of this License.
- c. "Derivative Work" means a work based upon the Work or upon the Work and other pre-existing works.
- d. "Executable Files" refer to the executables, binary files, configuration and any required data files included in the Work.
- e. "Publisher" means the provider of the website, magazine, CD-ROM, DVD or other medium from or by which the Work is obtained by You.
- f. "Source Code" refers to the collection of source code and configuration files used to create the Executable Files.



- g. "Standard Version" refers to such a Work if it has not been modified, or has been modified in accordance with the consent of the Author, such consent being in the full discretion of the Author.
- h. "Work" refers to the collection of files distributed by the Publisher, including the Source Code, Executable Files, binaries, data files, documentation, whitepapers and the Articles.
- i. "You" is you, an individual or entity wishing to use the Work and exercise your rights under this License.
2. Fair Use/Fair Use Rights. Nothing in this License is intended to reduce, limit, or restrict any rights arising from fair use, fair dealing, first sale or other limitations on the exclusive rights of the copyright owner under copyright law or other applicable laws.
3. License Grant. Subject to the terms and conditions of this License, the Author hereby grants You a worldwide, royalty-free, non-exclusive, perpetual (for the duration of the applicable copyright) license to exercise the rights in the Work as stated below:
- You may use the standard version of the Source Code or Executable Files in Your own applications.
 - You may apply bug fixes, portability fixes and other modifications obtained from the Public Domain or from the Author. A Work modified in such a way shall still be considered the standard version and will be subject to this License.
 - You may otherwise modify Your copy of this Work (excluding the Articles) in any way to create a Derivative Work, provided that You insert a prominent notice in each changed file stating how, when and where You changed that file.
 - You may distribute the standard version of the Executable Files and Source Code or Derivative Work in aggregate with other (possibly commercial) programs as part of a larger (possibly commercial) software distribution.
- e. The Articles discussing the Work published in any form by the author may not be distributed or republished without the Author's consent. The author retains copyright to any such Articles. You may use the Executable Files and Source Code pursuant to this License but you may not repost or republish or otherwise distribute or make available the Articles, without the prior written consent of the Author.
- Any subroutines or modules supplied by You and linked into the Source Code or Executable Files this Work shall not be considered part of this Work and will not be subject to the terms of this License.
4. Patent License. Subject to the terms and conditions of this License, each Author hereby grants to You a perpetual, worldwide, non-exclusive, no-charge, royalty-free, irrevocable (except as stated in this section) patent license to make, have made, use, import, and otherwise transfer the Work.
5. Restrictions. The license granted in Section 3 above is expressly made subject to and limited by the following restrictions:
- You agree not to remove any of the original copyright, patent, trademark, and attribution notices and associated disclaimers that may appear in the Source Code or Executable Files.
 - You agree not to advertise or in any way imply that this Work is a product of Your own.
 - The name of the Author may not be used to endorse or promote products derived from the Work without the prior written consent of the Author.
 - You agree not to sell, lease, or rent any part of the Work. This does not restrict you from including the Work or any part of the Work inside a larger software distribution that itself is being sold. The Work by itself, though, cannot be sold, leased or rented.
- e. You may distribute the Executable Files and Source Code only under the terms of this License, and You must include a copy of, or the Uniform Resource Identifier for, this License with every copy of the Executable Files or Source Code You distribute and ensure that anyone receiving such Executable Files and Source Code agrees that the terms of this License apply to such Executable Files and/or Source Code. You may not offer or impose any terms on the Work that alter or restrict the terms of this License or the recipients' exercise of the rights granted hereunder. You may not sublicense the Work. You must keep intact all notices that refer to this License and to the disclaimer of warranties. You may not distribute the Executable Files or Source Code with any technological measures that control access or use of the Work in a manner inconsistent with the terms of this License.
- f. You agree not to use the Work for illegal, immoral or improper purposes, or on pages containing illegal, immoral or improper material. The Work is subject to applicable export laws. You agree to comply with all such laws and regulations that may apply to the Work after Your receipt of the Work.



6. Representations, Warranties and Disclaimer. THIS WORK IS PROVIDED "AS IS", "WHERE IS" AND "AS AVAILABLE", WITHOUT ANY EXPRESS OR IMPLIED WARRANTIES OR CONDITIONS OR GUARANTEES. YOU, THE USER, ASSUME ALL RISK IN ITS USE, INCLUDING COPYRIGHT INFRINGEMENT, PATENT INFRINGEMENT, SUITABILITY, ETC. AUTHOR EXPRESSLY DISCLAIMS ALL EXPRESS, IMPLIED OR STATUTORY WARRANTIES OR CONDITIONS, INCLUDING WITHOUT LIMITATION, WARRANTIES OR CONDITIONS OF MERCHANTABILITY, MERCHANTABLE QUALITY OR FITNESS FOR A PARTICULAR PURPOSE, OR ANY WARRANTY OF TITLE OR NON-INFRINGEMENT, OR THAT THE WORK (OR ANY PORTION THEREOF) IS CORRECT, USEFUL, BUG-FREE OR FREE OF VIRUSES. YOU MUST PASS THIS DISCLAIMER ON WHENEVER YOU DISTRIBUTE THE WORK OR DERIVATIVE WORKS.
7. Indemnity. You agree to defend, indemnify and hold harmless the Author and the Publisher from and against any claims, suits, losses, damages, liabilities, costs, and expenses (including reasonable legal or attorneys' fees) resulting from or relating to any use of the Work by You.
8. Limitation on Liability. EXCEPT TO THE EXTENT REQUIRED BY APPLICABLE LAW, IN NO EVENT WILL THE AUTHOR OR THE PUBLISHER BE LIABLE TO YOU ON ANY LEGAL THEORY FOR ANY SPECIAL, INCIDENTAL, CONSEQUENTIAL, PUNITIVE OR EXEMPLARY DAMAGES ARISING OUT OF THIS LICENSE OR THE USE OF THE WORK OR OTHERWISE, EVEN IF THE AUTHOR OR THE PUBLISHER HAS BEEN ADVISED OF THE POSSIBILITY OF SUCH DAMAGES.
9. Termination.
- This License and the rights granted hereunder will terminate automatically upon any breach by You of any term of this License. Individuals or entities who have received Derivative Works from You under this License, however, will not have their licenses terminated provided such individuals or entities remain in full compliance with those licenses. Sections 1, 2, 6, 7, 8, 9, 10 and 11 will survive any termination of this License.
 - If You bring a copyright, trademark, patent or any other infringement claim against any contributor over infringements You claim are made by the Work, your License from such contributor to the Work ends automatically.
 - Subject to the above terms and conditions, this License is perpetual (for the duration of the applicable copyright in the Work). Notwithstanding the above, the Author reserves the right to release the Work under different license terms or to stop distributing the Work at any time; provided, however that any such election will not serve to withdraw this License (or any other license that has been, or is required to be, granted under the terms of this License), and this License will continue in full force and effect unless terminated as stated above.
10. Publisher. The parties hereby confirm that the Publisher shall not, under any circumstances, be responsible for and shall not have any liability in respect of the subject matter of this License. The Publisher makes no warranty whatsoever in connection with the Work and shall not be liable to You or any party on any legal theory for any damages whatsoever, including without limitation any general, special, incidental or consequential damages arising in connection to this license. The Publisher reserves the right to cease making the Work available to You at any time without notice
11. Miscellaneous
- This License shall be governed by the laws of the location of the head office of the Author or if the Author is an individual, the laws of location of the principal place of residence of the Author.
 - If any provision of this License is invalid or unenforceable under applicable law, it shall not affect the validity or enforceability of the remainder of the terms of this License, and without further action by the parties to this License, such provision shall be reformed to the minimum extent necessary to make such provision valid and enforceable.
 - No term or provision of this License shall be deemed waived and no breach consented to unless such waiver or consent shall be in writing and signed by the party to be charged with such waiver or consent.
 - This License constitutes the entire agreement between the parties with respect to the Work licensed herein. There are no understandings, agreements or representations with respect to the Work not specified herein. The Author shall not be bound by any additional provisions that may appear in any communication from You. This License may not be modified without the mutual written agreement of the Author and You.
-  **libogg**
<http://www.xiph.org/ogg/>
- Copyright (c) 2002, Xiph.org Foundation
- Redistribution and use in source and binary forms, with or without modification, are permitted provided that the following conditions are met:
- Redistributions of source code must retain the above copyright notice, this list of conditions and the following disclaimer.



- Redistributions in binary form must reproduce the above copyright notice, this list of conditions and the following disclaimer in the documentation and/or other materials provided with the distribution.
- Neither the name of the Xiph.org Foundation nor the names of its contributors may be used to endorse or promote products derived from this software without specific prior written permission.

THIS SOFTWARE IS PROVIDED BY THE COPYRIGHT HOLDERS AND CONTRIBUTORS "AS IS" AND ANY EXPRESS OR IMPLIED WARRANTIES, INCLUDING, BUT NOT LIMITED TO, THE IMPLIED WARRANTIES OF MERCHANTABILITY AND FITNESS FOR A PARTICULAR PURPOSE ARE DISCLAIMED. IN NO EVENT SHALL THE FOUNDATION OR CONTRIBUTORS BE LIABLE FOR ANY DIRECT, INDIRECT, INCIDENTAL, SPECIAL, EXEMPLARY, OR CONSEQUENTIAL DAMAGES (INCLUDING, BUT NOT LIMITED TO, PROCUREMENT OF SUBSTITUTE GOODS OR SERVICES; LOSS OF USE, DATA, OR PROFITS; OR BUSINESS INTERRUPTION) HOWEVER CAUSED AND ON ANY THEORY OF LIABILITY, WHETHER IN CONTRACT, STRICT LIABILITY, OR TORT (INCLUDING NEGLIGENCE OR OTHERWISE) ARISING IN ANY WAY OUT OF THE USE OF THIS SOFTWARE, EVEN IF ADVISED OF THE POSSIBILITY OF SUCH DAMAGE.

libvorbis

<http://www.xiph.org/vorbis/>

Copyright (c) 2002-2004 Xiph.org Foundation

Redistribution and use in source and binary forms, with or without modification, are permitted provided that the following conditions are met:

- Redistributions of source code must retain the above copyright notice, this list of conditions and the following disclaimer.
- Redistributions in binary form must reproduce the above copyright notice, this list of conditions and the following disclaimer in the documentation and/or other materials provided with the distribution.
- Neither the name of the Xiph.org Foundation nor the names of its contributors may be used to endorse or promote products derived from this software without specific prior written permission.

THIS SOFTWARE IS PROVIDED BY THE COPYRIGHT HOLDERS AND CONTRIBUTORS "AS IS" AND ANY EXPRESS OR IMPLIED WARRANTIES, INCLUDING, BUT NOT LIMITED TO, THE IMPLIED WARRANTIES OF MERCHANTABILITY AND FITNESS FOR A PARTICULAR PURPOSE ARE DISCLAIMED. IN NO EVENT SHALL THE FOUNDATION OR CONTRIBUTORS BE LIABLE FOR ANY DIRECT, INDIRECT, INCIDENTAL, SPECIAL, EXEMPLARY, OR CONSEQUENTIAL DAMAGES (INCLUDING, BUT NOT LIMITED TO, PROCUREMENT OF SUBSTITUTE GOODS OR SERVICES; LOSS OF USE, DATA, OR PROFITS; OR BUSINESS INTERRUPTION) HOWEVER CAUSED AND ON ANY THEORY OF LIABILITY, WHETHER IN CONTRACT, STRICT LIABILITY, OR TORT (INCLUDING NEGLIGENCE OR OTHERWISE) ARISING IN ANY WAY OUT OF THE USE OF THIS SOFTWARE, EVEN IF ADVISED OF THE POSSIBILITY OF SUCH DAMAGE.

Tremolo

<http://wss.co.uk/pinknoise/tremolo>

Copyright (C) 2002-2009 Xiph.org Foundation Changes
Copyright (C) 2009-2010 Robin Watts for Pinknoise Productions Ltd

Redistribution and use in source and binary forms, with or without modification, are permitted provided that the following conditions are met:

- Redistributions of source code must retain the above copyright notice, this list of conditions and the following disclaimer.
- Redistributions in binary form must reproduce the above copyright notice, this list of conditions and the following disclaimer in the documentation and/or other materials provided with the distribution.
- Neither the name of the Xiph.org Foundation nor the names of its contributors may be used to endorse or promote products derived from this software without specific prior written permission.

THIS SOFTWARE IS PROVIDED BY THE COPYRIGHT HOLDERS AND CONTRIBUTORS "AS IS" AND ANY EXPRESS OR IMPLIED WARRANTIES, INCLUDING, BUT NOT LIMITED TO, THE IMPLIED WARRANTIES OF MERCHANTABILITY AND FITNESS FOR A PARTICULAR PURPOSE ARE DISCLAIMED. IN NO EVENT SHALL THE FOUNDATION OR CONTRIBUTORS BE LIABLE FOR ANY DIRECT, INDIRECT, INCIDENTAL, SPECIAL, EXEMPLARY, OR CONSEQUENTIAL DAMAGES (INCLUDING, BUT NOT LIMITED TO, PROCUREMENT OF SUBSTITUTE GOODS OR SERVICES; LOSS OF USE, DATA, OR PROFITS; OR BUSINESS INTERRUPTION) HOWEVER CAUSED AND ON ANY THEORY OF LIABILITY, WHETHER IN CONTRACT, STRICT LIABILITY, OR TORT (INCLUDING NEGLIGENCE OR OTHERWISE) ARISING IN ANY WAY OUT OF THE USE OF THIS SOFTWARE, EVEN IF ADVISED OF THE POSSIBILITY OF SUCH DAMAGE.



☐ Tremor

<http://wiki.xiph.org/index.php/Tremor>

Copyright (c) 2002, Xiph.org Foundation

Redistribution and use in source and binary forms, with or without modification, are permitted provided that the following conditions are met:

- Redistributions of source code must retain the above copyright notice, this list of conditions and the following disclaimer.
- Redistributions in binary form must reproduce the above copyright notice, this list of conditions and the following disclaimer in the documentation and/or other materials provided with the distribution.
- Neither the name of the Xiph.org Foundation nor the names of its contributors may be used to endorse or promote products derived from this software without specific prior written permission.

THIS SOFTWARE IS PROVIDED BY THE COPYRIGHT HOLDERS AND CONTRIBUTORS "AS IS" AND ANY EXPRESS OR IMPLIED WARRANTIES, INCLUDING, BUT NOT LIMITED TO, THE IMPLIED WARRANTIES OF MERCHANTABILITY AND FITNESS FOR A PARTICULAR PURPOSE ARE DISCLAIMED. IN NO EVENT SHALL THE FOUNDATION OR CONTRIBUTORS BE LIABLE FOR ANY DIRECT, INDIRECT, INCIDENTAL, SPECIAL, EXEMPLARY, OR CONSEQUENTIAL DAMAGES (INCLUDING, BUT NOT LIMITED TO, PROCUREMENT OF SUBSTITUTE GOODS OR SERVICES; LOSS OF USE, DATA, OR PROFITS; OR BUSINESS INTERRUPTION) HOWEVER CAUSED AND ON ANY THEORY OF LIABILITY, WHETHER IN CONTRACT, STRICT LIABILITY, OR TORT (INCLUDING NEGLIGENCE OR OTHERWISE) ARISING IN ANY WAY OUT OF THE USE OF THIS SOFTWARE, EVEN IF ADVISED OF THE POSSIBILITY OF SUCH DAMAGE.

☐ Mersenne Twister

<http://www.math.sci.hiroshima-u.ac.jp/~m-mat/MT/MT2002/CODES/mt19937ar.c>

Copyright (C) 1997 - 2002, Makoto Matsumoto and Takuji Nishimura,
All rights reserved.

Redistribution and use in source and binary forms, with or without modification, are permitted provided that the following conditions are met:

1. Redistributions of source code must retain the above copyright notice, this list of conditions and the following disclaimer.

2. Redistributions in binary form must reproduce the above copyright notice, this list of conditions and the following disclaimer in the documentation and/or other materials provided with the distribution.
3. The names of its contributors may not be used to endorse or promote products derived from this software without specific prior written permission.

THIS SOFTWARE IS PROVIDED BY THE COPYRIGHT HOLDERS AND CONTRIBUTORS "AS IS" AND ANY EXPRESS OR IMPLIED WARRANTIES, INCLUDING, BUT NOT LIMITED TO, THE IMPLIED WARRANTIES OF MERCHANTABILITY AND FITNESS FOR A PARTICULAR PURPOSE ARE DISCLAIMED. IN NO EVENT SHALL THE COPYRIGHT OWNER OR CONTRIBUTORS BE LIABLE FOR ANY DIRECT, INDIRECT, INCIDENTAL, SPECIAL, EXEMPLARY, OR CONSEQUENTIAL DAMAGES (INCLUDING, BUT NOT LIMITED TO, PROCUREMENT OF SUBSTITUTE GOODS OR SERVICES; LOSS OF USE, DATA, OR PROFITS; OR BUSINESS INTERRUPTION) HOWEVER CAUSED AND ON ANY THEORY OF LIABILITY, WHETHER IN CONTRACT, STRICT LIABILITY, OR TORT (INCLUDING NEGLIGENCE OR OTHERWISE) ARISING IN ANY WAY OUT OF THE USE OF THIS SOFTWARE, EVEN IF ADVISED OF THE POSSIBILITY OF SUCH DAMAGE.



**zlib**

<http://www.zlib.net/>

zlib.h – interface of the 'zlib' general purpose compression library version 1.2.3, July 18th, 2005

Copyright (C) 1995-2004 Jean-loup Gailly and Mark Adler

This software is provided 'as-is', without any express or implied warranty. In no event will the authors be held liable for any damages arising from the use of this software.

Permission is granted to anyone to use this software for any purpose, including commercial applications, and to alter it and redistribute it freely, subject to the following restrictions:

1. The origin of this software must not be misrepresented; you must not claim that you wrote the original software. If you use this software in a product, an acknowledgment in the product documentation would be appreciated but is not required.
2. Altered source versions must be plainly marked as such, and must not be misrepresented as being the original software.
3. This notice may not be removed or altered from any source distribution.

Jean-loup Gailly jloup@gzip.org, Mark Adler madler@alumni.caltech.edu

**cURL**

<http://curl.haxx.se>

COPYRIGHT AND PERMISSION NOTICE

Copyright (c) 1996 - 2011, Daniel Stenberg, <daniel@haxx.se>.

All rights reserved.

Permission to use, copy, modify, and distribute this software for any purpose with or without fee is hereby granted, provided that the above copyright notice and this permission notice appear in all copies.

THE SOFTWARE IS PROVIDED "AS IS", WITHOUT WARRANTY OF ANY KIND, EXPRESS OR IMPLIED, INCLUDING BUT NOT LIMITED TO THE WARRANTIES OF MERCHANTABILITY, FITNESS FOR A PARTICULAR PURPOSE AND NONINFRINGEMENT OF THIRD PARTY RIGHTS. IN NO EVENT SHALL THE AUTHORS OR COPYRIGHT HOLDERS BE LIABLE FOR ANY CLAIM, DAMAGES OR OTHER LIABILITY, WHETHER IN AN ACTION OF CONTRACT, TORT OR OTHERWISE, ARISING FROM, OUT OF OR IN CONNECTION WITH THE SOFTWARE OR THE USE OR OTHER DEALINGS IN THE SOFTWARE.

Except as contained in this notice, the name of a copyright holder shall not be used in advertising or otherwise to promote the sale, use or other dealings in this Software without prior written authorization of the copyright holder.

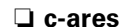
**c-ares**

<http://c-ares.haxx.se>

Copyright 1998 by the Massachusetts Institute of Technology.

Permission to use, copy, modify, and distribute this software and its documentation for any purpose and without fee is hereby granted, provided that the above copyright notice appear in all copies and that both that copyright notice and this permission notice appear in supporting documentation, and that the name of M.I.T. not be used in advertising or publicity pertaining to distribution of the software without specific, written prior permission. M.I.T. makes no representations about the suitability of this software for any purpose. It is provided "as is" without express or implied warranty.



■ Информация о лицензии на программное обеспечение, используемое с данным устройством

О лицензии GPL (стандартная общественная лицензия GNU), лицензия LGPL (стандартная общественная лицензия ограниченного применения GNU)

В данном продукте используется программное обеспечение GPL/LGPL и программное обеспечение других производителей.

После приобретения продукта вы можете получать, изменять или распространять код программного обеспечения GPL/LGPL, используемого в данном продукте.

Depon предоставляет исходный программный код, основанный на лицензиях GPL и LGPL по цене приобретения на основании вашего запроса в центр по обслуживанию клиентов. Однако помните, что мы не даем гарантий по исходному коду. Также помните, что мы не осуществляем поддержку содержимого исходного кода.



■ Размеры

Единицы измерения: мм

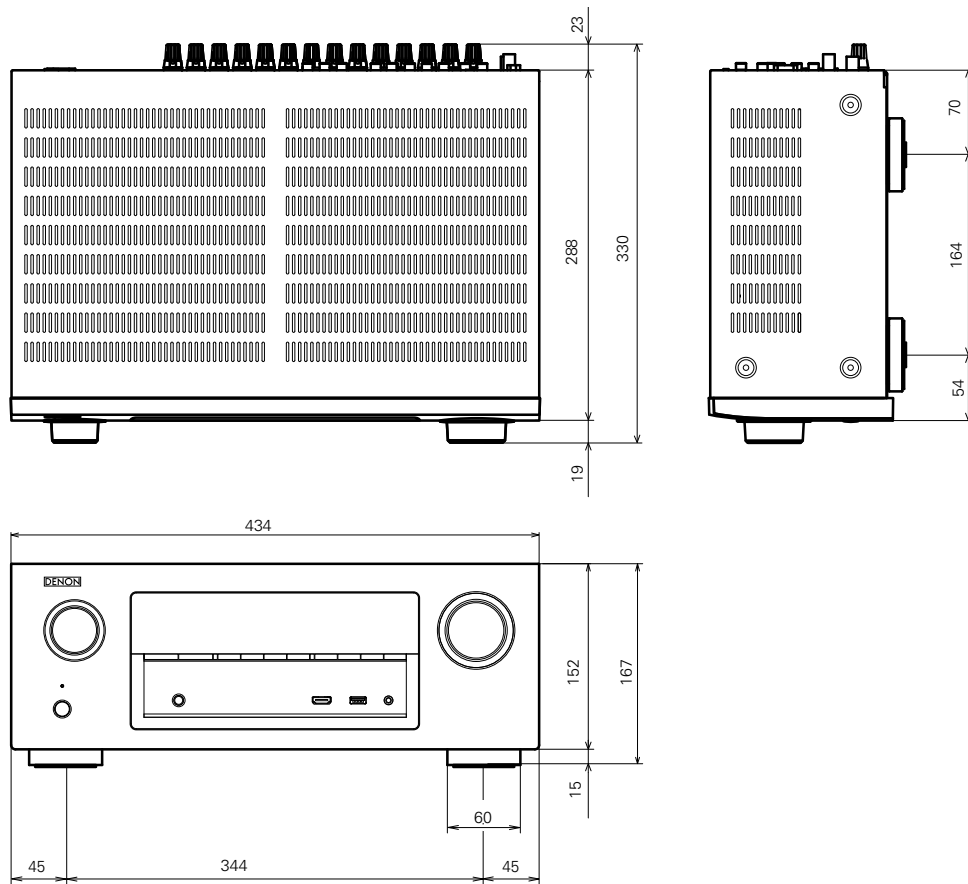

■ Вес: 9,5 kg

Передняя
панель

Дисплей

Задняя панель

219

Пульт ДУ

Предметный
указатель



DENON

www.denon.com

D&M Holdings Inc.
3520 10215 10AD