

# DENON

СЕТЕВОЙ AV РЕСИВЕР

# AVR-2312

РУКОВОДСТВО ПОЛЬЗОВАТЕЛЯ

---

Общие указания

Подробные указания

Информация

## УКАЗАНИЯ МЕР БЕЗОПАСНОСТИ



**ВНИМАНИЕ**  
ОПАСНОСТЬ ПОРАЖЕНИЯ  
ЭЛЕКТРИЧЕСКИМ ТОКОМ  
НЕ ОТКРЫВАТЬ



### ВНИМАНИЕ!

**ДЛЯ ПРЕДОТВРАЩЕНИЯ ОПАСНОСТИ ПОРАЖЕНИЯ ЭЛЕКТРИЧЕСКИМ ТОКОМ ЗАПРЕЩАЕТСЯ СНЯТИЕ КРЫШКИ. ВНУТРИ УСТРОЙСТВА НЕТ КОМПОНЕНТОВ, ПОДЛЕЖАЩИХ ОБСЛУЖИВАНИЮ ПОЛЬЗОВАТЕЛЕМ. ОБРАЩАЙТЕСЬ К КВАЛИФИЦИРОВАННЫМ СПЕЦИАЛИСТАМ СЕРВИСНОГО ЦЕНТРА.**



Символ молнии со стрелкой внутри равностороннего треугольника предупреждает пользователя о наличии неизолированных участков с высоким напряжением, закрытых крышкой, имеющих достаточную величину для поражения человека электрическим током.



Символ восклицательного знака внутри равностороннего треугольника предупреждает пользователя о наиболее важных операциях и инструкциях по уходу (обслуживанию) в сопутствующей устройству литературе.

### ПРЕДОСТЕРЕЖЕНИЕ:

**ДЛЯ СНИЖЕНИЯ ОПАСНОСТИ ВОЗГОРАНИЯ ИЛИ ЭЛЕКТРИЧЕСКОГО РАЗРЯДА НЕ ПОДВЕРГАЙТЕ УСТРОЙСТВО ВОЗДЕЙСТВИЮ ДОЖДЯ ИЛИ ВЛАЖНОСТИ.**



### ПРЕДОСТЕРЕЖЕНИЕ: ГОРЯЧАЯ ПОВЕРХНОСТЬ. НЕ ПРИКАСАЙТЕСЬ.

Верхняя поверхность над внутренним теплопроводом устройства сильно нагревается при его продолжительном использовании. Не прикасайтесь к горячим участкам, особенно к верхней крышке.

Предупреждение о горячей поверхности

## ВАЖНЫЕ УКАЗАНИЯ МЕР БЕЗОПАСНОСТИ

1. Прочтите настоящие указания.
2. Сохраните настоящие указания.
3. Соблюдайте все предостережения.
4. Следуйте всем указаниям.
5. Запрещается пользоваться данным аппаратом поблизости от воды.
6. При очистке пользуйтесь только сухой тканью.
7. Запрещается перекрывать какие-либо вентиляционные отверстия. Выполняйте установку в соответствии с указаниями предприятия-изготовителя.
8. Запрещается установка поблизости от любых источников повышенной температуры наподобие радиаторов, отопительных регистров, воздухонагревателей или другой аппаратуры (включая усилители), обладающей повышенной температурой.
9. Запрещается располагать сетевой шнур на проходе или в таком месте, где он может быть пережат — в особенности в области вилок, электрических розеток и в точке выхода шнура из аппарата.
10. Пользуйтесь только приспособлениями/принадлежностями, рекомендованными предприятием-изготовителем.
11. Пользуйтесь только предписанными предприятием-изготовителем или приобретенными совместно с аппаратом тележками, стойками, штативами, кронштейнами или столами. Соблюдайте осторожность при использовании тележки для перемещения аппарата, установленного на тележку, во избежание телесных повреждений в случае ее опрокидывания.
12. Отсоединяйте аппарат от электросети во время грозы и в течение периодов, когда он не используется регулярно.
13. Предоставляйте выполнение всех операций обслуживания квалифицированным специалистам сервисной службы. Обслуживание необходимо при каких-либо повреждениях аппарата, например, в случае повреждения сетевого шнура или его вилки, пролития в аппарат жидкости или попадании в него посторонних предметов, попадания аппарата под дождь или в сырость, при ненормальном функционировании аппарата или после его падения.
14. Запрещается подвергать батарейки чрезмерному нагреванию, например, солнечным светом, огнем и тому подобным.



### ВНИМАНИЕ!

Для полного отсоединения данного изделия от электросети извлеките вилку сетевого шнура из настенной розетки. Сетевая розетка предназначена для полного прерывания подачи электропитания в устройство и должна находиться в пределах легкой досягаемости пользователя.

### • ДЕКЛАРАЦИЯ СООТВЕТСТВИЯ

Мы декларируем на свою собственную ответственность, что данное изделие, на которое распространяется действие декларации, соответствует следующим стандартам: EN60065, EN55013, EN55020, EN61000-3-2 и EN61000-3-3. Изделие следует требованиям Директивы по низким напряжениям 2006/95/ЕС и EMC, Директивы 2004/108/ЕС, акта ЕС 1275/2008 и его основной Директивы 2009/125/ЕС для изделий, потребляющих энергию (ErP).

DENON EUROPE  
Подразделение D&M Germany GmbH  
Адрес: Kleinbahn 18, Nettetal,  
D-41334, Германия

### ПРИМЕЧАНИЕ ОТНОСИТЕЛЬНО УТИЛИЗАЦИИ

Упаковочные материалы данного изделия подлежат переработке и могут использоваться повторно. Пожалуйста, утилизируйте все материалы в соответствии с местными правилами утилизации.

Избавляясь от устройства, соблюдайте местные правила и законодательство.

Не следует выбрасывать батарейки или сжигать их. Их следует утилизировать в соответствии с местными правилами относительно утилизации батареек.

Данное изделие и комплектующие его принадлежности, содержащие батарейки, представляют собой пригодный к использованию продукт в соответствии с директивой WEEE.



Pb

## □ ПРИМЕЧАНИЯ ПО ЭКСПЛУАТАЦИИ

### ПРЕДОСТЕРЕЖЕНИЯ

- Избегайте повышенных температур. Обеспечьте достаточное рассеяние тепла при установке в стойку.
- Аккуратно обращайтесь с сетевым шнуром. При отсоединении шнура беритесь за его вилку.
- Держите устройство в месте, недоступном для влаги, воды и пыли.
- Отсоединяйте сетевой шнур, если устройство не используется в течение продолжительного времени.
- Запрещается перекрытие вентиляционных отверстий.
- Запрещается допускать попадание в устройство посторонних предметов.
- Запрещается контакт с устройством инсектицидов, бензина или растворителя.
- Запрещается разборка устройства и доработка его любым способом.
- Запрещается препятствовать вентиляции путем накрытия вентиляционных отверстий какими-либо предметами — например, газетами, скатертями или коврами.
- Запрещается расположение на устройстве источников открытого огня, например, зажженных свечей.
- Соблюдайте все местные правила относительно утилизации батареек и следуйте им.
- Запрещается подвергать устройство воздействию капель или брызг воды.
- Запрещается расположение на устройстве предметов, наполненных жидкостями, например, ваз.
- Запрещается брать за сетевой шнур влажными руками.
- При установке выключателя в положение выключения (режим ожидания STANDBY) устройство отключается от электросети не полностью.
- Устройство необходимо устанавливать поблизости от источника электропитания — чтобы он был легко доступным.

## □ МЕРЫ ПРЕДОСТОРОЖНОСТИ ПРИ УСТАНОВКЕ

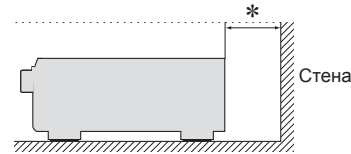
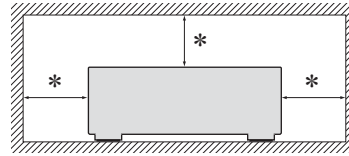

- \* **Чтобы обеспечить соответствующее рассеяние тепла, запрещается устанавливать данное устройство в замкнутом пространстве, например, в книжном шкафу или подобном корпусе.**
  - Рекомендуется промежуток более 0,3 м.
  - Запрещается устанавливать на устройство другую аппаратуру.

# Подготовка к работе

Благодарим Вас за приобретение данного устройства DENON. Чтобы гарантировать его бесперебойную работу, пожалуйста, внимательно прочтите настоящее руководство пользователя, прежде чем приступить к эксплуатации изделия. Прочтя руководство, обязательно сохраните его для наведения справок в дальнейшем.

## Содержание

Подготовка к работе .....	1
Комплект поставки .....	2
Отличительные особенности .....	2
Меры предосторожности при обращении .....	3

## Общие указания .....4

<b>Подсоединения.....5</b>	
Важные сведения .....	5
Подключение устройства, совместимого с HDMI .....	7
Подсоединение телевизора.....	10
Подсоединение проигрывателя Blu-ray/ DVD дисков .....	11
Подсоединение декодера телеканалов (спутникового тюнера/кабельного телевидения) .....	12
Подсоединение цифрового видео рекордера .....	13
Подсоединение цифрового камкодера .....	14
Подсоединение управляющей подставки для iPod .....	14
Подсоединение iPod или запоминающего устройства USB к порту USB .....	15
Подсоединение CD проигрывателя .....	16
Подсоединение антенны.....	16
Подключение к домашней сети (LAN).....	17
Подключение внешнего устройства управления .....	18
<b>Настройки .....</b>	<b>19</b>
Настройка акустической системы (система автоматической настройки Audyssey®) .....	19
Выполнение настроек сети (Network Setup).....	25
<b>Воспроизведение (общие указания).....</b>	<b>26</b>
Важные сведения .....	26
Воспроизведение CD проигрывателя .....	28
Воспроизведение проигрывателя дисков Blu-ray/DVD .....	28
Воспроизведение iPod .....	29
Настройка на радиостанции.....	33
Воспроизведение сетевых звуковых сигналов.....	37
Воспроизведение запоминающего устройства USB.....	49
<b>Выбор режима прослушивания (режим объемного звука) ....</b>	<b>51</b>
Выбор режима прослушивания .....	51

## Подробные указания.....55

<b>Установка/подсоединение акустической системы (подробные указания) .....</b>	<b>56</b>
Установка .....	56
Подсоединение.....	58
Настройка акустической системы .....	64
<b>Воспроизведение (подробные указания) .....</b>	<b>67</b>
Удобные возможности .....	67
<b>Воспроизведение в зоне ZONE2 (отдельном помещении).....</b>	<b>78</b>
Выходной звуковой сигнал .....	78
Воспроизведение .....	79
Режим быстрого выбора .....	80
Режим автоматического отключения .....	80
<b>Порядок выполнения подробных настроек.....</b>	<b>81</b>
Система меню.....	81
Примеры видов меню .....	82
Примеры вида меню и дисплея передней панели .....	83
Ввод символов.....	84
Выбор источника входного сигнала .....	86
AUDIO/VIDEO ADJUST (Настройка аудио/видео).....	93
Настройка системы .....	100
Информация (Information).....	116
<b>Управление подключенной аппаратурой с помощью пульта ДУ.....</b>	<b>117</b>
Управление AV аппаратурой.....	117
Регистрация кодов предварительной настройки .....	118
Управление устройствами .....	120
Определение зоны, управляемой с помощью пульта ДУ .....	122
Сброс пульта ДУ .....	122

## Информация .....123

<b>Наименования и назначение составных частей .....</b>	<b>124</b>
Передняя панель .....	124
Дисплей .....	125
Задняя панель .....	126
Пульт дистанционного управления .....	127
<b>Другие сведения.....</b>	<b>129</b>
Сведения о торговых марках.....	129
Объемный звук .....	130
Соответствие видеосигналов и вывода на монитор.....	134
Словарь терминов.....	136
<b>Устранение неполадок .....</b>	<b>139</b>
Сброс микропроцессора .....	143
<b>Технические характеристики .....</b>	<b>144</b>

## Комплект поставки

Убедитесь в наличии в комплекте поставки изделия следующих компонентов:

- ① Краткое руководство пользователя .....1
- ② CD-ROM (руководство пользователя) .....1
- ③ Листок с адресами сервисных центров .....1
- ④ Сетевой шнур .....1
- ⑤ Пульт дистанционного управления (RC-1156) .....1
- ⑥ Батарейки R6/AA .....2
- ⑦ Настраиваемый микрофон (DM-A409) .....1
- ⑧ Рамочная AM антенна .....1
- ⑨ Комнатная FM антенна .....1

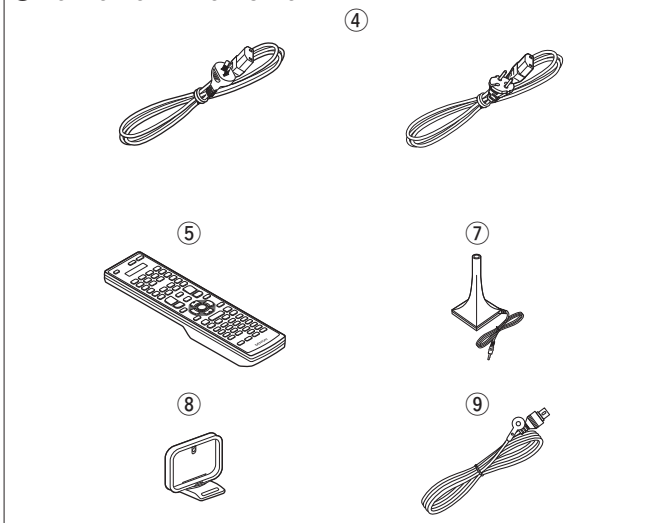

## Отличительные особенности

### Полная дискретность: идентичные качество и мощность для всех 7 каналов (135 Вт x 7 каналов)

Устройство оснащено усилителем мощности, который воспроизводит звук высокого качества в режиме объемного звучания с равным качеством и мощностью для всех каналов, соответствующим оригинальному звуковому сигналу.

Схемотехника усилителя мощности основана на конфигурации дискретного контура, что обеспечивает высокое качество воспроизведения объемного звука.

### Поддержка потоковой передачи интернет-радио, музыки и фотоснимков

#### Поддержка технологии AirPlay® (стр. 72)

При подключении к сети данное устройство способно воспроизводить звуковые файлы и неподвижные изображения, например, фотоснимки, которые хранятся на Вашем компьютере. Кроме того, имеется возможность прослушивания интернет-радио и управления другими источниками музыки он-лайн, которые работают на основе сетевых технологий. Кроме того, данное устройство поддерживает технологию AirPlay, которая позволяет принимать в потоке данных музыкальные библиотеки с iPhone, iPad, iPod touch или из iTunes.

### Совместимость с приложением для дистанционного управления «Denon Remote App» для выполнения основных операций управления устройством с iPhone или iPod touch\*1

«Denon Remote App» — это программное приложение, которое позволяет Вам выполнять основные операции с помощью iPhone или iPod touch — например, включение/выключение устройства, регулировку уровня громкости и переключение источников сигнала.

\*1 Загрузите приложение «Denon Remote App» с сайта iTunes® App Store. Устройство должно быть подключено к локальной сети, а iPhone/iPod touch должны быть подключены к той же самой сети посредством Wi-Fi (беспроводного подключения к локальной сети).

### Мастер настройки обеспечивает удобные указания по настройке

Сначала по запросу выбирается язык. Затем просто следуйте указаниям, выводящимся на телеэкран, чтобы настроить акустическую систему и т.д.

### Простота в эксплуатации благодаря графическому пользовательскому интерфейсу

Данное устройство оснащено простым на вид графическим пользовательским интерфейсом, в котором применены экраны меню и многоуровневая структура. Использование уровней повышает простоту устройства в эксплуатации.

### Непосредственное воспроизведение iPod® и iPhone® посредством USB

(стр. 15)

Имеется возможность воспроизведения музыкальных данных с iPod при подсоединении кабеля USB из комплекта поставки iPod к порту USB данного устройства, а кроме того, возможно управление iPod с помощью пульта ДУ данного устройства. При подключении iPod простое нажатие кнопки iPod ► на основном блоке запускает воспроизведение музыки с iPod.

### Поддержка HDMI 1.4a с возможностями трехмерного видео 3D, возврата звукового сигнала ARC, повышения глубины цвета Deep Color, цветового стандарта «x.v.Color», автоматической синхронизации звука и изображения Auto Lip Sync и управления HDMI (стр. 7)

Данное устройство способно подавать на выход сигналы трехмерного (3D) входного видеосигнала с проигрывателя дисков Blu-ray в телевизор, поддерживающий систему 3D. Кроме того, данное устройство поддерживает режим ARC (Audio Return Channel — канала возврата звукового сигнала), который производит звучание телевизора с помощью данного устройства посредством кабеля HDMI, соединяющего устройство с телевизором\*2.

\*2 Телевизор должен поддерживать режим ARC.

### 7 входов и 1 выход HDMI

Устройство оснащено 7 входными разъемами HDMI для подключения устройств с разъемами HDMI, например, проигрывателя дисков Blu-ray, игровой приставки, видеокамеры HD и т.п.

### Все источники поддерживают видеоскейлинг до 1080p

Устройство оборудовано функцией видеоскейлинга HDMI, преобразующей аналоговый видеосигнал в сигнал с HD разрешением 1080p, и передающей его в телевизор через разъем HDMI. Это позволяет подключить телевизор к устройству с помощью одного кабеля HDMI и воспроизводить сигнал видеисточника на высоком уровне качества HD.

### Поддержка аудиосигнала высокого качества





Устройство оборудовано декодером, который поддерживает формат высококачественного аудиосигнала для проигрывателей Blu-ray дисков, например, Dolby TrueHD, DTS-HD Master Audio и т.д.





## Меры предосторожности при обращении

- **Перед включением**  
Еще раз убедитесь в том, что все соединения выполнены правильно, и в том, что отсутствуют вопросы с соединительными кабелями.
- На некоторые цепи электропитание подается даже при выключении устройства в режим ожидания. Уезжая в отпуск или покидая жилище на продолжительное время, обязательно отсоедините сетевой шнур от розетки электросети.
- **Относительно конденсации**  
При наличии большой разницы температур внутри устройства и окружающей среды, возможно формирование конденсации (росы) на рабочих компонентах внутри устройства, что приведет к его неправильной работе.  
В таких случаях оставьте устройство выключенным на час или два и дождитесь снижения разницы температур, прежде чем воспользоваться устройством.
- **Предупреждение относительно мобильных телефонов**  
Использование мобильных телефонов поблизости от данного устройства способно вызвать шумы. В таких случаях перенесите мобильный телефон как можно дальше от устройства во время его работы.
- **Переноска устройства**  
Выключите устройство и отсоедините сетевой шнур от розетки электросети. Затем отсоедините кабели, ведущие к другим устройствам системы, прежде чем переносить устройство.
- **Относительно ухода**
  - Протирайте корпус и панель управления мягкой тканью, чтобы очистить их.
  - При использовании химического очистителя следуйте прилагающимся к нему указаниям.
  - Бензин, растворитель для краски и прочие органические растворители, а также инсектициды способны вызвать деформацию материалов и смывание окраски при контакте с устройством, таким образом, их использование категорически запрещается.

## Общие указания

Здесь описаны подключения и способы выполнения основных операций управления устройством

- Подключения  [стр. 5](#)
- Настройки  [стр. 19](#)
- Воспроизведение (общие указания)  [стр. 26](#)
- Выбор режима прослушивания (режим объемного звука)  [стр. 51](#)

	Подсоединение	 <a href="#">стр. 8, 10</a>
	Воспроизведение	—
	Подсоединение	 <a href="#">стр. 8, 11</a>
	Воспроизведение	 <a href="#">стр. 28</a>
	Подсоединение	 <a href="#">стр. 8, 13</a>
	Воспроизведение	—
	Подсоединение	 <a href="#">стр. 14</a>
	Воспроизведение	 <a href="#">стр. 29</a>
	Подсоединение	 <a href="#">стр. 15</a>
	Воспроизведение	 <a href="#">стр. 49</a>
	Подсоединение	 <a href="#">стр. 17</a>
	Воспроизведение	 <a href="#">стр. 37</a>
		

	Подсоединение	 <a href="#">стр. 8, 11</a>
	Воспроизведение	 <a href="#">стр. 28</a>
	Подсоединение	 <a href="#">стр. 16</a>
	Воспроизведение	 <a href="#">стр. 28</a>
	Подсоединение	 <a href="#">стр. 8, 12</a>
	Воспроизведение	—
	Подсоединение	 <a href="#">стр. 15</a>
	Воспроизведение	 <a href="#">стр. 31</a>
	Подсоединение	 <a href="#">стр. 8</a>
	Воспроизведение	—
	Подсоединение	 <a href="#">стр. 16</a>
	Воспроизведение	 <a href="#">стр. 33</a>

Относительно подключения акустической системы см. [стр. 58](#) или «Краткое руководство пользователя» —  [стр. 6](#) «Подсоединение акустической системы».

## Важные сведения

- Прежде чем приступить к эксплуатации устройства, выполните подсоединения в соответствии с приведенными ниже указаниями. Выберите соответствующий подключаемой аппаратуре тип соединителя.
- В зависимости от типа подключения может возникнуть необходимость в выполнении определенных настроек устройства. Подробнее см. описание каждого из подключений.
- Выбирайте кабели (в комплект поставки не входят) в соответствии с подключаемой аппаратурой.

### ПРИМЕЧАНИЕ

- Не вставляйте вилку сетевого шнура в розетку до завершения всех подсоединений. При работе мастера настройки следуйте выводимся на экран указаниям по выполнению соединений.
- При запуске мастера настройки отключите подсоединенную аппаратуру.
- При выполнении подсоединений пользуйтесь также инструкциями по эксплуатации подключаемой аппаратуры.
- Следите за правильностью подключения левого и правого каналов (левый к левому, правый к правому).
- Не прокладывайте сетевые шнуры вместе с соединительными кабелями. Это может привести к образованию помех.

## Преобразование входных видеосигналов для выхода (функция преобразования видеосигнала)

Это устройство оснащено четырьмя типами входных видео разъемов (HDMI, компонентный видео, S-Video и видео) и тремя типами выходных видео разъемов (HDMI, компонентный видео и видео). Используйте разъемы, соответствующие подключенным устройствам. Эта функция автоматически преобразует различные форматы входных видеосигналов, поступающих в данное устройство, в форматы, используемые для выхода видеосигналов из устройства.

### [Поток видеосигналов для MAIN ZONE]

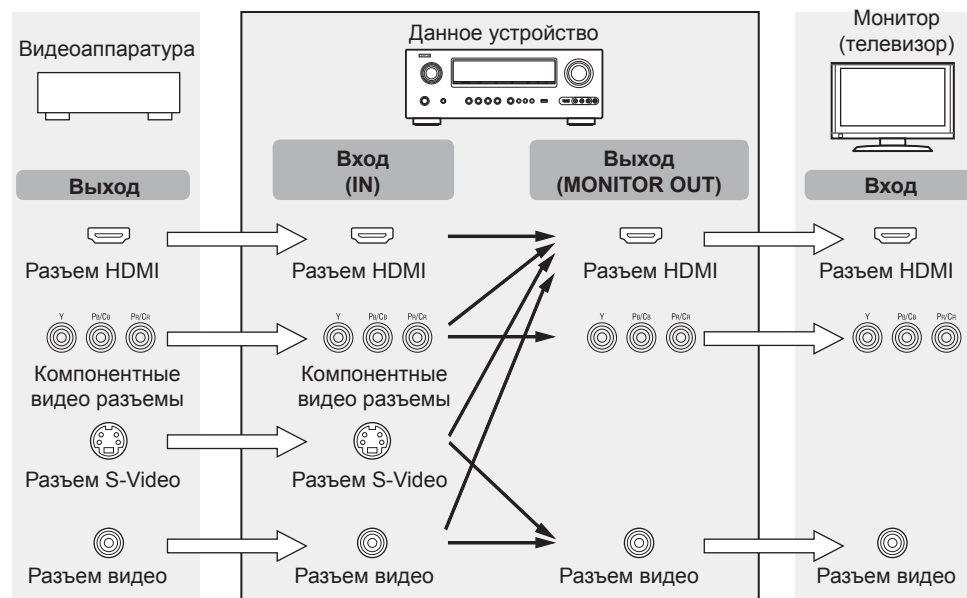

### Настройте вход, как это необходимо

- Выберите, если не используете функцию преобразования видеосигнала. **“Video Convert”** (☞ стр. 89)
- Настройте при изменении разрешения видеосигнала. **“Resolution”** (☞ стр. 89)

☞ См. на обороте





- Функция преобразования видеосигналов поддерживает форматы NTSC, PAL, SECAM, NTSC 4.43, PAL-N, PAL-M и PAL-60.
- Разрешение видеосигнала, выводимого через разъем HDMI устройства, определяется значениями параметра "Resolution" (стр. 89) в меню (стр. 135).
- Разрешение HDMI-совместимых телевизоров можно уточнить в разделе "HDMI Information" – "Monitor" (стр. 116).

**ПРИМЕЧАНИЕ**

- Сигналы HDMI невозможно преобразовать в аналоговые сигналы.
- При поступлении нестандартного видеосигнала игровой приставки или другого устройства, функция преобразования видеосигнала может не работать.

**Примеры вида экрана**

- Экран меню

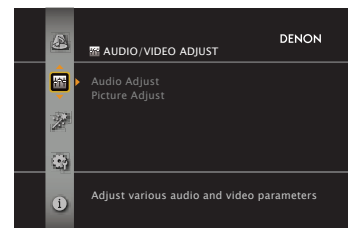

- Экран отображения состояния  
При включении источника входного сигнала.

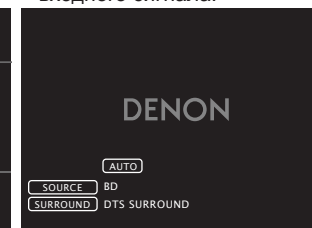

- При регулировке уровня громкости.

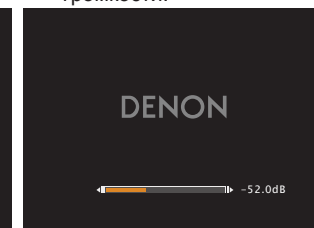

Отображение состояния: рабочее состояние временно отображается на экране при подключении источника входного сигнала или смене уровня громкости.

**ПРИМЕЧАНИЕ**

- Страница состояния не будет отображаться на экране при поступлении сигналов компьютера (например, VGA) или при воспроизведении определенного трехмерного видео контента.
- При работе в меню во время поступления сигналов компьютера (например, VGA) или во время воспроизведения определенного трехмерного видео контента, изображение переключится на страницу меню.
- Страница меню и экран состояния будут отображены на дисплее при подключении ресивера и телевизора с помощью HDMI. Страница меню и экран состояния не будут отображаться на дисплее при подключении ресивера и телевизора через разъемы VIDEO и COMPONENT VIDEO.

# Подключение устройства, совместимого с HDMI

Имеется возможность подключения к данному устройству до восьми HDMI-совместимых устройств (7 входных/1 выходных).

## Возможности HDMI

Данное устройство поддерживает следующие возможности HDMI:

- Трехмерное видео 3D
- Система углубления цвета Deep Color (☞ стр. 136)
- Система синхронизации звука и изображения Auto Lip Sync (☞ стр. 105,136)
- Стандарты цветности «x.v.Color», sYCC601, Adobe RGB, Adobe YCC601 (☞ стр. 136,137)
- Форматы цифрового звука высокого разрешения
- ARC (канал возврата звукового сигнала)
- Тип содержимого
- Шина CEC (управление HDMI)

### Система защиты от копирования

Для воспроизведения цифрового звука и изображения, например, BD-Video или DVD-Video посредством соединения HDMI, и данное устройство, и телевизор или проигрыватель должны поддерживать систему защиты авторских прав HDCP (Highbandwidth Digital Content Protection System — система защиты широкополосных цифровых данных). HDCP — это технология защиты авторских прав, предусматривающая шифрование данных и аутентификацию подключенной аудиовизуальной аппаратуры. Данное устройство поддерживает HDCP.

- При подключении устройства, которое не поддерживает HDCP, изображение и звук не смогут передаваться правильно. Прочтите руководство пользователя телевизора или проигрывателя, чтобы выяснить подробности.

## О кабелях HDMI

- При подключении устройства с поддержкой Deep Color воспользуйтесь кабелем, изготовленным по технологии «High Speed HDMI cable» (высокоскоростной кабель HDMI) или «High Speed HDMI cable with Ethernet» (высокоскоростной кабель HDMI с поддержкой Ethernet).
- При использовании режима ARC подключите устройство с помощью кабеля, изготовленного по технологии «Standard HDMI cable with Ethernet» (стандартный кабель HDMI с поддержкой Ethernet) или «High Speed HDMI cable with Ethernet» для HDMI 1.4a.

## Режим управления HDMI (☞ стр. 67)

Данный режим позволяет Вам управлять внешней аппаратурой с данного устройства и управлять устройством с внешней аппаратуры.

### ПРИМЕЧАНИЕ

- Режим управления HDMI может не работать в зависимости от подключенной аппаратуры и ее настроек.
- Возможность управления телевизором или проигрывателем дисков Blu-ray/DVD, которые несовместимы с режимом управления HDMI, отсутствует.

## О режиме 3D

Данное устройство поддерживает 3D (трехмерные) входные и выходные сигналы HDMI 1.4a. Для воспроизведения 3D видео необходимы телевизор и проигрыватель с поддержкой режима 3D по стандарту HDMI 1.4a и пара 3D очков.

### ПРИМЕЧАНИЕ

- При воспроизведении 3D видео см. указания, приведенные в руководстве устройства воспроизведения, — совместно с настоящим руководством.
- При воспроизведении трехмерного видео изображения страница меню или страница состояния будет отображаться поверх картинки. Тем не менее, страница меню или страница состояния не будет отображаться поверх картинки при воспроизведении определенного трехмерного видео изображения.
- Если на входе присутствует сигнал 3D видео, не содержащий 3D информации, экран меню и индикация состояния данного устройства отображаются поверх воспроизводящегося видео.
- Если 2D видео преобразуется в 3D видео в телевизоре, экраны меню и индикация состояния данного устройства не выводятся на экран надлежащим образом. Чтобы экраны меню и индикация состояния устройства смотрелись правильно, отключите настройку телевизора на преобразование 2D видео в 3D видео.

## О режиме ARC (канал возврата звукового сигнала)

Канал возврата звукового сигнала по стандарту HDMI 1.4a позволяет телевизору пересылать поток звукового сигнала «с повышением» посредством одного кабеля HDMI в данное устройство.

### ПРИМЕЧАНИЕ

- Чтобы включить режим ARC, установите параметр «HDMI Control» - «Control» (управление HDMI) в значение «ON» (вкл.) (☞ стр. 105).
- При подключении телевизора, не поддерживающего режим ARC, необходимо отдельное соединение с помощью звукового кабеля. В данном случае обратитесь к разделу «Connecting a TV» (☞ стр. 10) по поводу методики подключения.

## О режиме Content Type (типы данных)

Стандарт HDMI 1.4a позволяет выполнять простой автоматизированный выбор настройки изображения без какого-либо вмешательства пользователя.

### ПРИМЕЧАНИЕ

Чтобы включить режим ARC, установите параметр «Video Mode» (режим видео) в значение «Auto» (☞ стр. 88).

☞ См. на обороте

## Кабели, используемые для соединения

Звуковой и видеокабель (в комплект поставки не входит)

Кабель HDMI



- Данный интерфейс позволяет передавать цифровые видеосигналы и цифровые звуковые сигналы по одному кабелю HDMI.

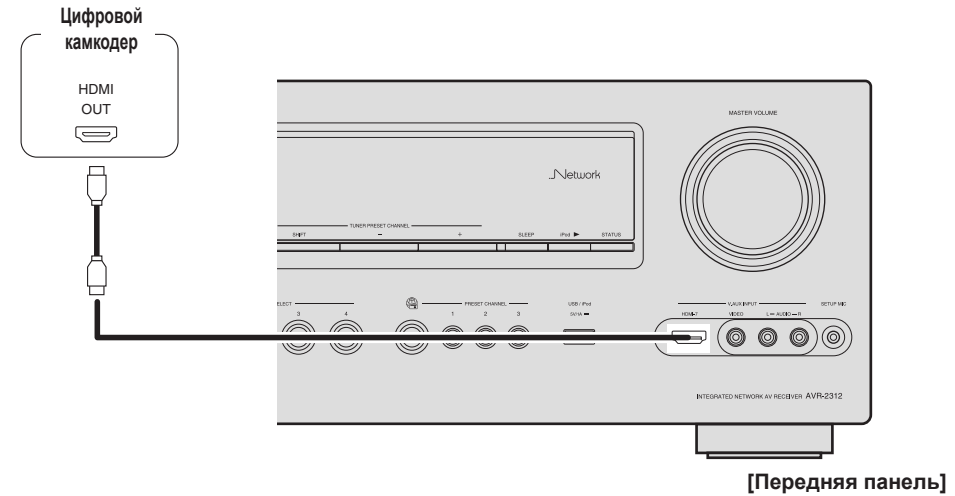
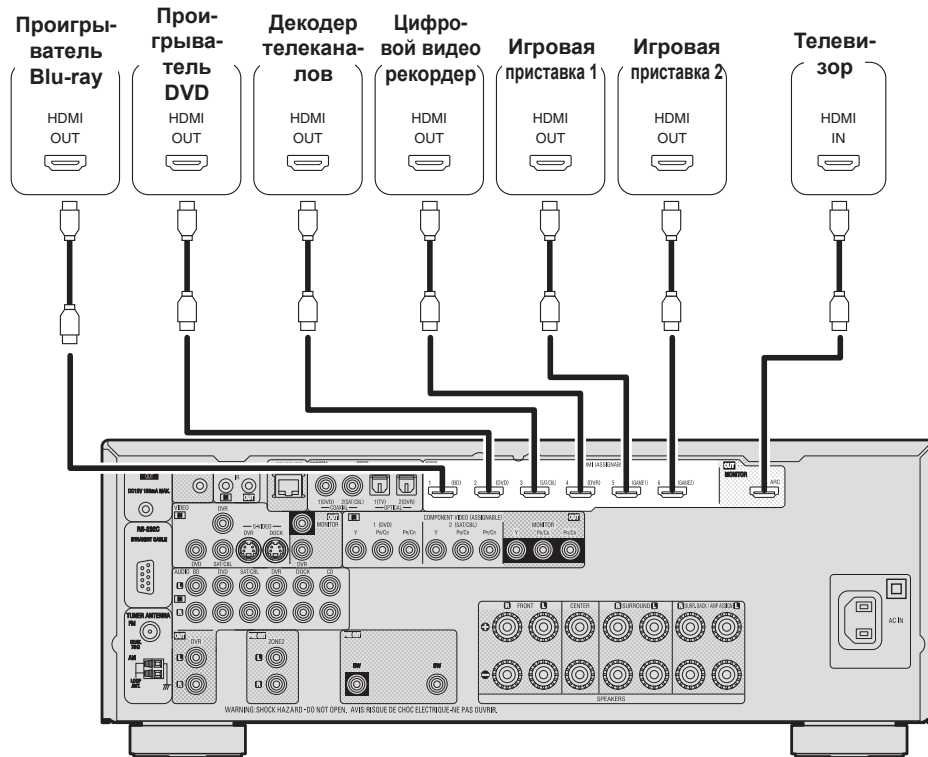

- При подключении данного устройства к другим устройствам с помощью кабелей HDMI устройство и телевизор также следует соединить кабелем HDMI.
- При подключении устройства, поддерживающего Deep Color, пожалуйста, воспользуйтесь кабелем «High Speed HDMI cable» или «High Speed HDMI cable with Ethernet».
- Видеосигнал не выводится, если входные видеосигналы не соответствуют разрешению монитора. В данном случае переключите разрешение проигрывателя Blu-ray/DVD на разрешение, с которым совместим монитор.
- Если данное устройство и монитор соединены кабелем HDMI, в случае несовместимости монитора с воспроизводимым звуковым сигналом HDMI на монитор выводится только видеосигнал.

### ПРИМЕЧАНИЕ

Звуковой сигнал с выходного разъема HDMI (частота дискретизации, количество каналов и т.п.) может ограничиваться характеристиками звукового сигнала HDMI подключенной аппаратуры относительно допустимых входных сигналов.

## Подсоединение к устройству, оснащеному разъемом DVI-D

При использовании кабельного переходника HDMI/DVI (в комплект поставки не входит) видеосигналы HDMI преобразуются в сигналы DVI, позволяя подключать устройства, оснащенные разъемом типа DVI-D.

### ПРИМЕЧАНИЕ

- Звуковой сигнал при подключении к устройству, оснащеному разъемом типа DVI-D, не выводится на выход. Выполните отдельное звуковое соединение.
- Невозможен вывод сигналов на устройства DVI-D, которые не поддерживают HDCP.
- В зависимости от сочетания устройств видеосигнал может не поступать на выход.

### □ Настройки, касающиеся подсоединений HDMI

Настройка выполняется по необходимости. Подробнее см. соответствующие ссылочные страницы.

## Назначение входа (👉 стр. 87)

Выполните эту настройку, чтобы сменить входной разъем HDMI на назначенный источнику входного сигнала.

## Настройки HDMI (👉 стр. 105)

Выполните настройки для видео/звукового выхода HDMI.

- Автоматическая синхронизация звука и изображения
- Управление HDMI
- Звуковой выход HDMI

### ПРИМЕЧАНИЕ

Входной звуковой сигнал с входного разъема HDMI может выводиться с выходного разъема HDMI путем настройки назначения выходного звукового сигнала HDMI на телевизор. Входной звуковой сигнал с аналогового/коаксиального/оптического входных разъемов невозможно вывести с выходного разъема HDMI.

## Подсоединение телевизора

- Выберите разъем для использования и подсоедините устройство.
- Более подробная информация о видео подключениях дана в разделе «Преобразование входных видеосигналов для выхода (функция преобразования видеосигнала)» (стр. 5).
- Указания относительно соединений HDMI см. в разделе «Подключение устройства, совместимого с HDMI» (стр. 7).



Чтобы прослушивать с помощью данного устройства звук телевизора, воспользуйтесь оптическим цифровым соединением.

### ПРИМЕЧАНИЕ

Оптическое соединение не требуется, если к данному устройству по каналу HDMI подключен телевизор, совместимый с режимом ARC (возврат канала звукового сигнала по стандарту HDMI 1.4a). Подробнее см. «О режиме ARC (канал возврата звукового сигнала)» (стр. 7), или обратитесь к инструкции по эксплуатации телевизора.

### Используемые для подсоединения кабели

Видеокабель (в комплект поставки не входит)	
Видеокабель	
Компонентный видео кабель	
Звуковой кабель (в комплект поставки не входит)	
Оптический кабель	

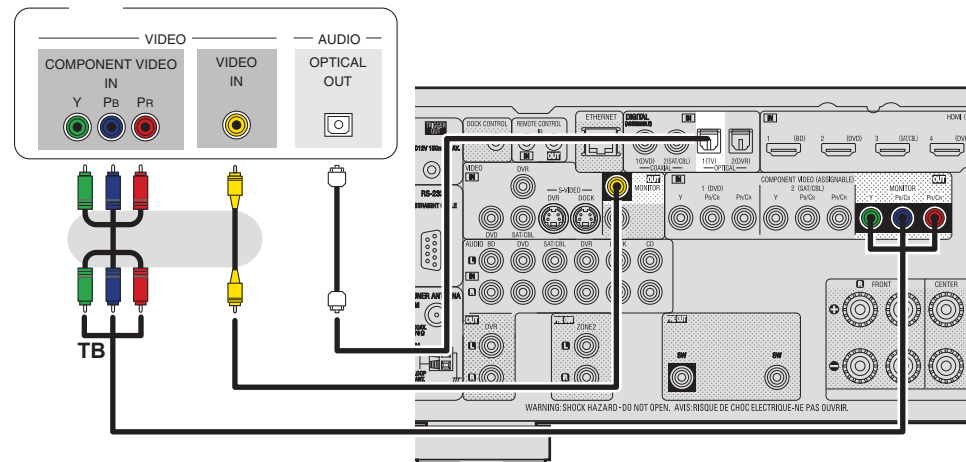

### Настройте вход, как это необходимо

Настройте его, чтобы сменить разъем цифрового входа или разъем входа компонентного видеосигнала на тот, которому назначен источник входного сигнала.  
«Назначение входа» (стр. 87)

## Подсоединение проигрывателя Blu-ray/ DVD дисков

- Имеется возможность получения изображения и звука с Blu-ray/ DVD дисков.
- Выберите разъем для подключения и подсоедините устройство.
- Указания относительно соединений HDMI см. в разделе «Подключение устройства, совместимого с HDMI» (стр. 7).

### Используемые для подсоединения кабели

Видеокабель (в комплект поставки не входит)	
Видеокабель	
Компонентный видеокабель	
Звуковой кабель (в комплект поставки не входит)	
Звуковой кабель	
Коаксиальный цифровой кабель	

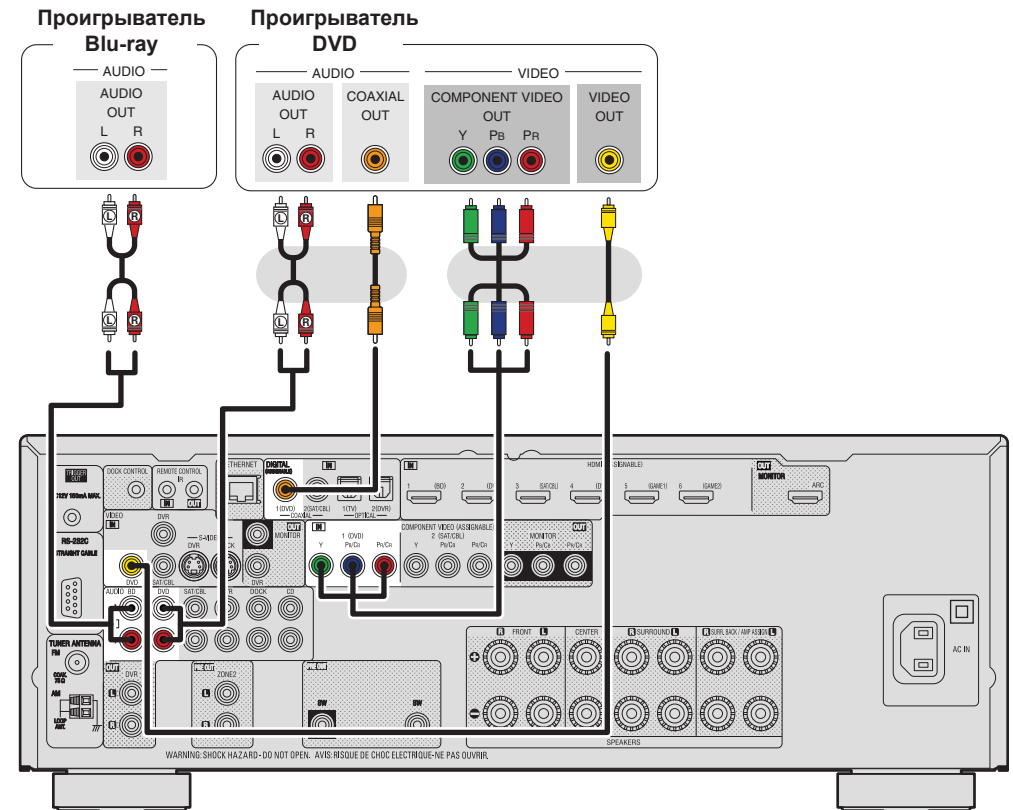

### Настройте вход, как это необходимо

Настройте его, чтобы сменить разъем цифрового входа или разъем входа компонентного видеосигнала на тот, которому назначен источник входного сигнала.

«Назначение входа» (стр. 87)



Если Вы желаете воспроизводить звуковой сигнал высокого разрешения (HD) (Dolby TrueHD, DTS-HD, Dolby Digital Plus, DTS Express) и многоканальный сигнал PCM с помощью данного устройства, воспользуйтесь соединением HDMI («Подключение устройства, совместимого с HDMI» (стр. 7)).

## Подсоединение декодера телеканалов (спутникового тюнера/кабельного телевидения)

- Имеется возможность просмотра спутникового или кабельного телевидения.
- Выберите разъем для использования и подсоедините устройство.
- Указания относительно соединений HDMI см. в разделе «Подключение устройства, совместимого с HDMI» (стр. 7).

### Используемые для подсоединения кабели

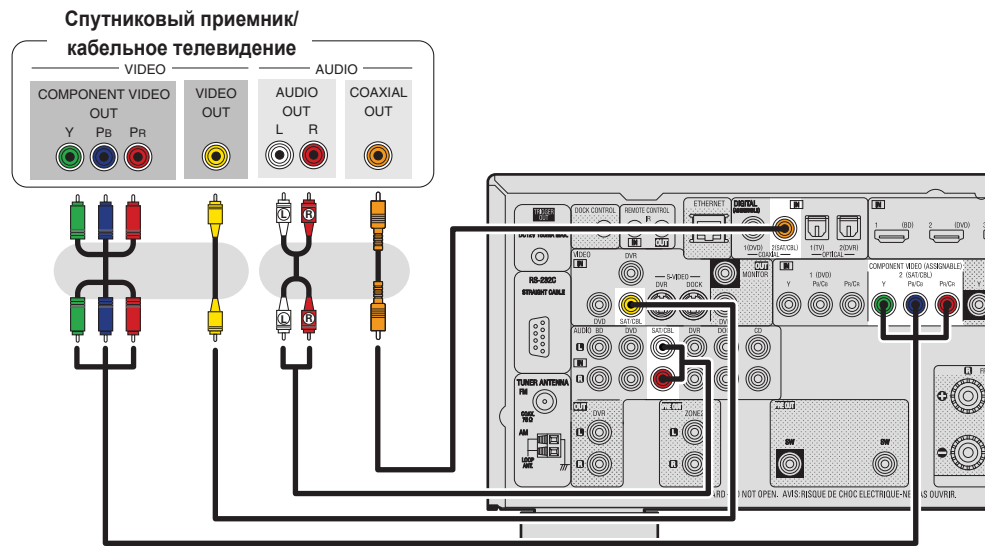
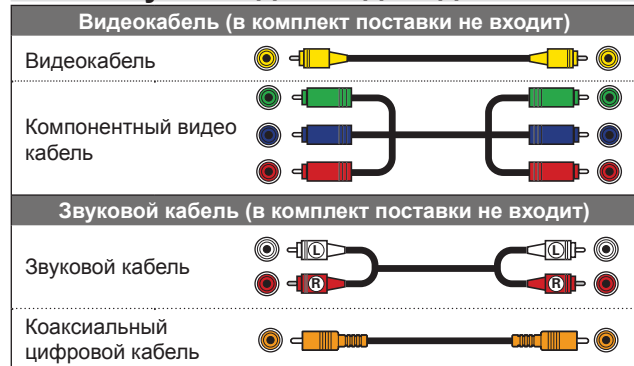

#### Настройте вход, как это необходимо

Настройте его, чтобы сменить разъем цифрового входа или разъем входа компонентного видеосигнала на тот, которому назначен источник входного сигнала.  
«Настройка входов» (стр. 87)

## Подсоединение цифрового видео рекордера

- Вы можете записать видеосигналы на Blu-ray или DVD диски.
- Выберите разъем для использования и подключите к нему устройство.
- При выполнении записи аналогового аудио используйте аналоговое подключение.
- Более подробная информация о рабочих инструкциях дана в разделе «Режим выхода на запись REC OUT» (↗ стр. 71).
- Для выполнения HDMI соединений см. раздел «Подключение совместимого с HDMI устройства» (↗ стр. 7).

### Используемые для подсоединения кабели

Видеокабель (в комплект поставки не входит)	
Видеокабель	
S-Video кабель	
Звуковой кабель (в комплект поставки не входит)	
Звуковой кабель	
Оптический кабель	

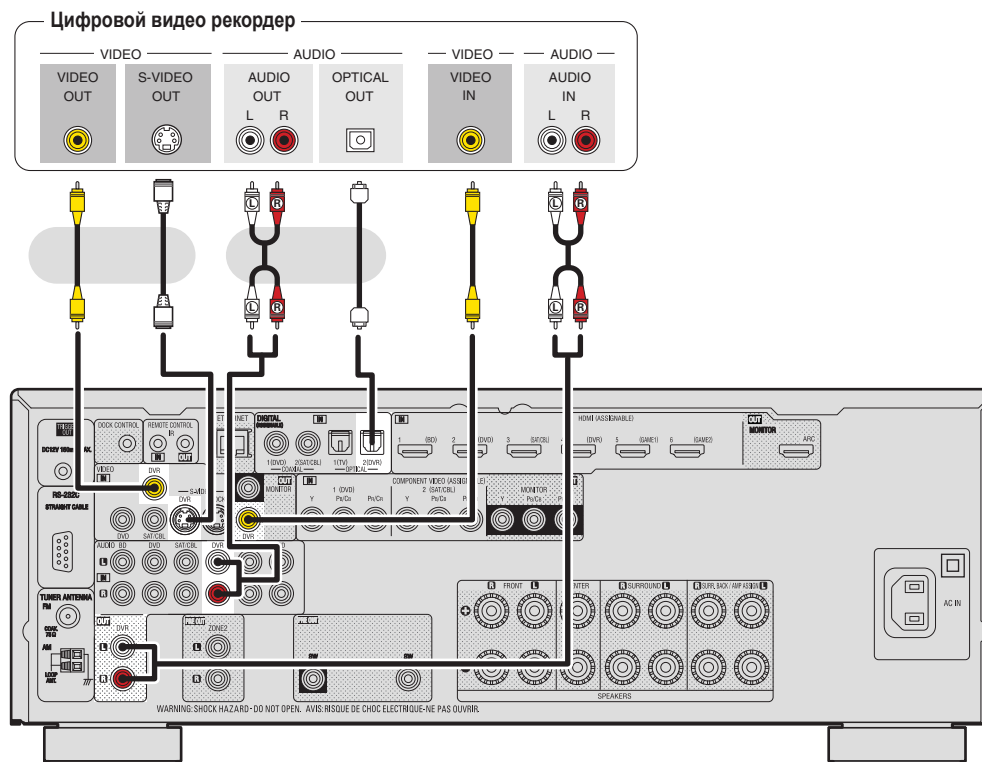

### Настройте вход, как это необходимо

Настройте его, чтобы сменить разъем цифрового входа или разъем входа компонентного видеосигнала на тот, которому назначен источник входного сигнала.  
**«Настройка входов»** (↗ стр. 87)

### ПРИМЕЧАНИЕ

Для записи видеосигналов воспользуйтесь тем же типом видеокабеля для подключения данного устройства и проигрывателя.



## Подсоединение цифрового видеорежиссера

- Имеется возможность получения изображения и звука с цифрового видеорежиссера.
- Указания относительно соединений HDMI см. в разделе «Подключение устройства, совместимого с HDMI» (стр. 7).

### Используемые для подсоединения кабели

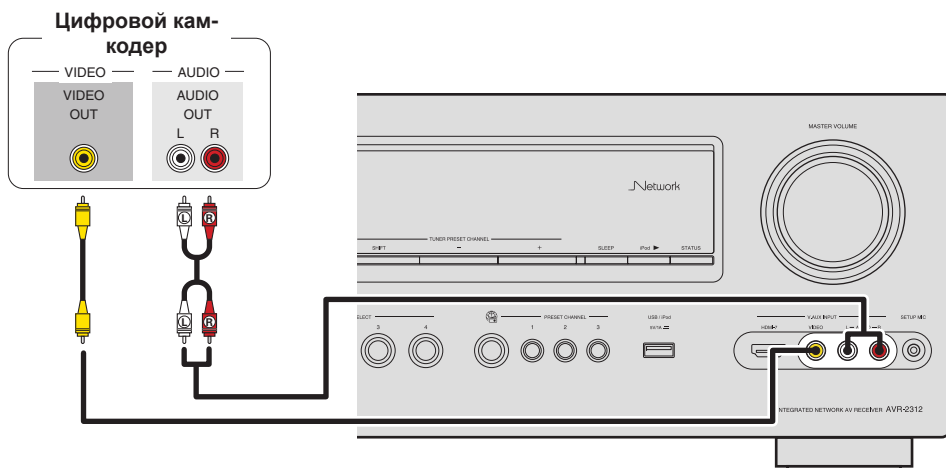
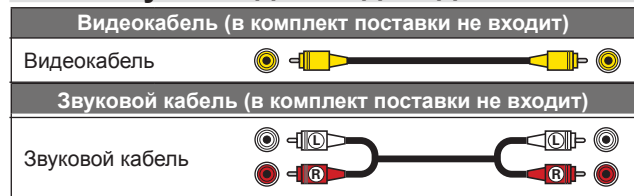

### Настройте вход, как это необходимо

Настройте его, чтобы сменить разъем цифрового входа или разъем входа компонентного видеосигнала на тот, которому назначен источник входного сигнала.

«Настройка входов» (стр. 87)



Имеется возможность играть в игры путем подсоединения игровой приставки к входному разъему V.AUX. В данном случае выберите источник входного сигнала «V.AUX».

### ПРИМЕЧАНИЕ

При поступлении нестандартного видеосигнала игровой приставки или другого устройства, функция преобразования видеосигнала может не работать. В этом случае используйте мониторный выход аналогичный входному разъему.

## Подсоединение управляющей подставки для iPod

- Подсоедините управляющую подставку (док) для iPod к устройству, чтобы воспроизводить видео и музыку, записанные на iPod.
- В качестве управляющей подставки для iPod воспользуйтесь устройствами ASD-1R или ASD-11R производства DENON (в комплект поставки не входят).
- Указания по настройке управляющей подставки для iPod см. в инструкции по эксплуатации управляющей подставки для iPod.

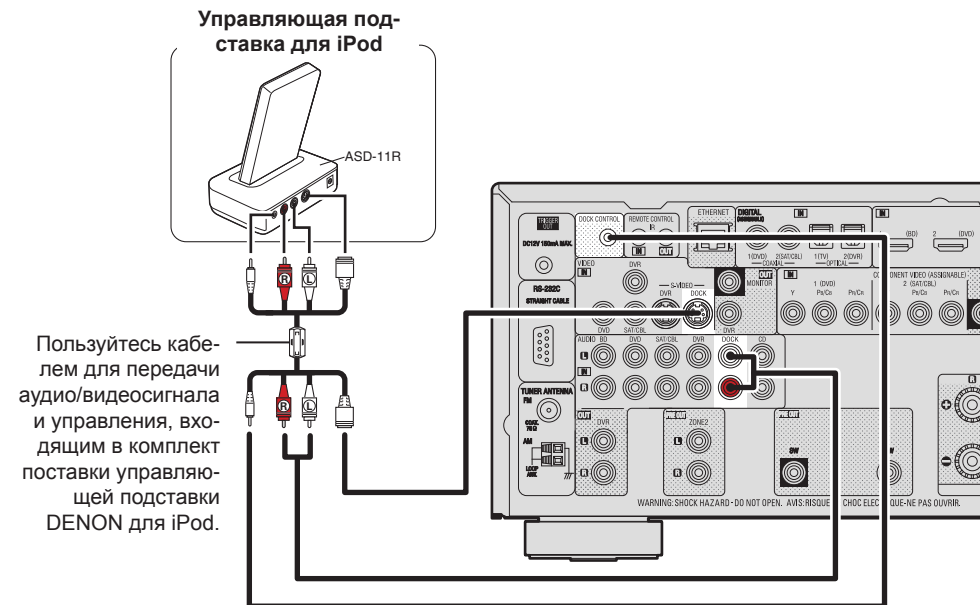

## Подсоединение iPod или запоминающего устройства USB к порту USB

Имеется возможность воспроизведения музыки, записанной на iPod или запоминающее устройство USB.

### Используемые для подсоединения кабели

Для подсоединения iPod к данному устройству воспользуйтесь кабелем USB из комплекта поставки iPod.

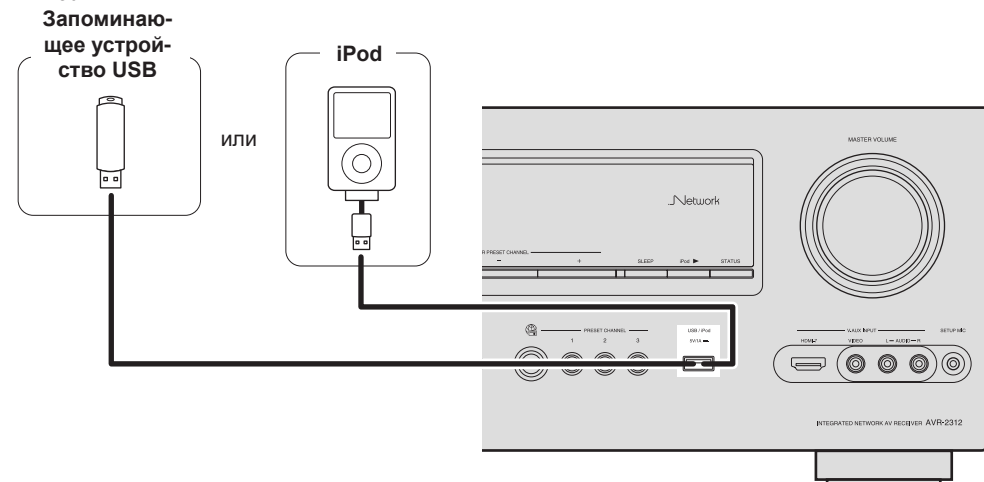

- Если Вы желаете воспроизвести файл видеозаписи, записанный на iPod, воспользуйтесь управляющей подставкой DENON для iPod (ASD-1R и ASD-11R, в комплект поставки не входят) ([стр. 14](#) «Подсоединение управляющей подставки для iPod»).
- Среди устройств iPod\ воспроизведение возможно для устройств iPhone, iPod touch, classic и nano, начиная с 5-го поколения iPod. Подробнее [см. стр. 31](#).
- DENON не гарантирует, что все запоминающие устройства USB будут работать или получать достаточное электропитание. При использовании портативных жестких дисков с USB-соединением, к которым может подключаться сетевой адаптер для подачи питания, воспользуйтесь этим адаптером.

### ПРИМЕЧАНИЕ

- Запоминающие устройства USB не будут работать через USB концентратор (хаб).
- Запрещается пользоваться кабельными удлинителями при подсоединении запоминающих устройств USB. Это может привести к созданию радиопомех для другой аппаратуры.
- Данное устройство не поддерживает воспроизведение с iPad. Запрещается подсоединение iPad к устройству.
- При подсоединении к устройству iPhone держите iPhone не менее чем в 20 см от данного устройства. Если iPhone поднести к устройству ближе, и iPhone принимает телефонный вызов, на выходе данного устройства могут возникнуть шумы.



## Подключение к домашней сети (LAN)

- Данное устройство позволяет управлять воспроизведением посредством домашней локальной сети (LAN) музыкальных файлов, которые хранятся на компьютере, и музыкальных данных, например, интернет-радио. Кроме того, имеется возможность управления данным устройством с компьютера посредством возможностей управления интернета.
- Имеется возможность обновления программного обеспечения путем загрузки новейших версий с веб-сайта DENON. Подробнее см. «Обновление встроенного программного обеспечения» (☞ стр. 114).
- См. раздел «Настройка сетевых параметров» (☞ стр. 107), чтобы получить более подробные сведения о настройке сети.

### Используемые для соединения кабели

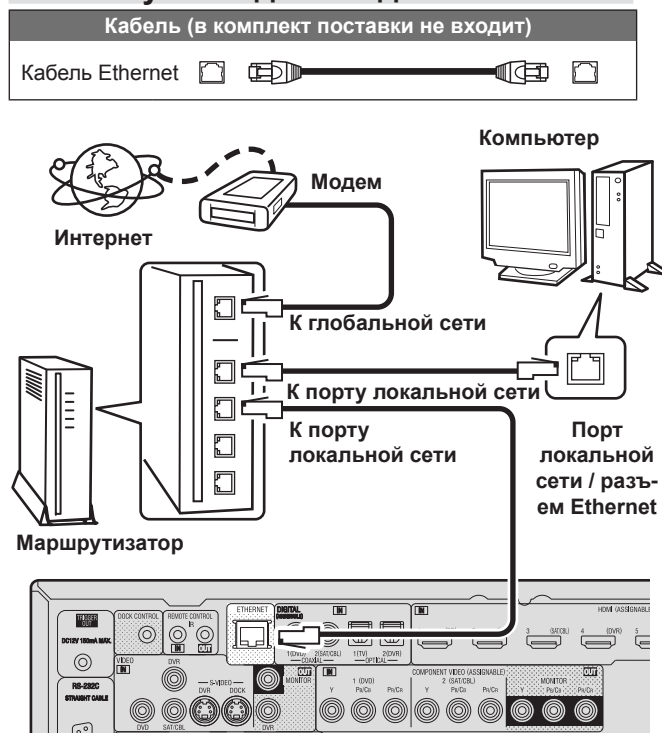

По вопросам подключения к интернету обращайтесь к провайдеру интернета или в компьютерный магазин.

## Необходимые компоненты системы

- **Широкополосное подключение к интернету**
- **Модем**  
Устройство, которое подключается к широкополосной сети и управляет интернет-коммуникациями. Кроме того, имеются устройства такого рода, интегрированные с маршрутизатором.
- **Маршрутизатор (роутер)**  
При совместном использовании с данным устройством мы рекомендуем Вам воспользоваться маршрутизатором, обладающим следующими возможностями:
  - Встроенный сервер DHCP  
Эта возможность позволяет автоматически распределять IP адреса в локальной сети.
  - Встроенный коммутатор 100BASE-TX  
При подключении нескольких устройств рекомендуется концентратор-коммутатор со скоростью 100 Мбит/с или выше.
- **Кабель Ethernet (рекомендуется CAT-5 или больший типоразмер)**
  - Пользуйтесь только экранированными кабелями STP или ScTP, имеющимися в продаже.
  - Некоторые кабели Ethernet плоского типа легко подвергаются воздействию шумов. Рекомендуется воспользоваться обычным кабелем.



- Если у Вас имеется договор с интернет-провайдером относительно линии, для которой настройки сети выполняются вручную, выполните настройки, описанные в разделе «Network Setup» (☞ стр. 107).
- При использовании данного устройства имеется возможность задействования режимов DHCP и автоматического назначения адресов (Auto IP), обеспечивающих автоматическую настройку сети.
- При совместном использовании данного устройства с включенным режимом DHCP широкополосного маршрутизатора оно будет автоматически выполнять установку IP адреса и другие настройки.  
При использовании подключения данного устройства к сети без использования режима DHCP следует выполнить настройки IP адресов и т.п., описанные в разделе «Сетевые настройки» (☞ стр. 107).
- При ручной настройке проверьте данные настройки совместно с администратором сети.

### ПРИМЕЧАНИЕ

- Для подключения к интернету необходим договор с организацией — провайдером интернета. Никаких дополнительных договоров не требуется, если у Вас уже имеется широкополосное подключение к интернету.
- Типы маршрутизаторов, которыми можно пользоваться, зависят от требований провайдера интернета. За подробностями обратитесь к нему или в компьютерный магазин.
- Компания DENON ни при каких обстоятельствах не принимает на себя никакой ответственности за какие-либо ошибки коммуникации или проблемы, связанные с сетевым окружением покупателя или подключенной аппаратурой.
- Данное устройство несовместимо с протоколом «точка-точка» (PPPoE). В случае наличия договора с провайдером интернета относительно линии, работающей по протоколу PPPoE, необходим совместимый с PPPoE маршрутизатор.
- Не следует подсоединять разъем ETHERNET непосредственно к порту локальной сети LAN/Ethernet компьютера.
- Для прослушивания потоков звуковых данных воспользуйтесь маршрутизатором, который поддерживает передачу потоков звуковых данных.

# Подключение внешнего устройства управления

## Разъемы REMOTE CONTROL

Если данное устройство установлено в таком месте, которого не достигают сигналы пульта ДУ, имеется возможность по-прежнему управлять устройством и подключенной к нему аппаратурой с помощью имеющегося в продаже ИК приемника.

Кроме того, им можно воспользоваться для дистанционного управления зонами ZONE2 (другое помещение).

Инфракрасный ретранслятор

Инфракрасный датчик

Устройство, оснащенное разъемом REMOTE CONTROL IN

AUX OUT

Вход

Выход

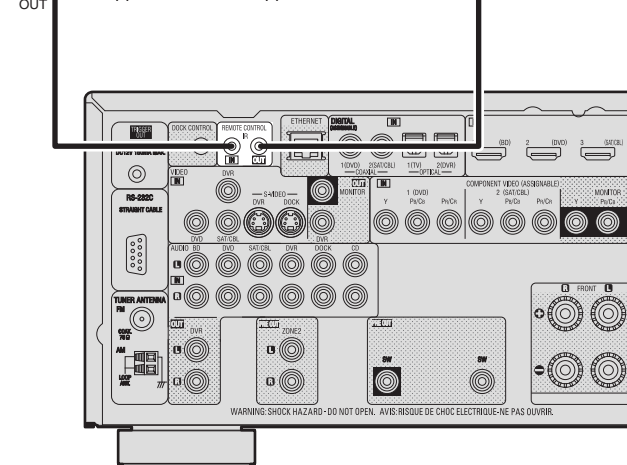

## Разъем RS-232C

При подключении внешнего устройства управления появляется возможность управления данным устройством с помощью внешнего устройства управления.

Внешний последовательный контроллер

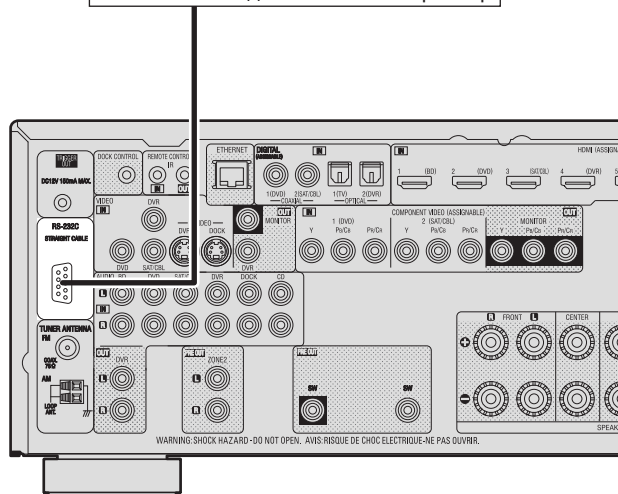

Предварительно выполните описанные ниже операции.

- 1 Выключите данное устройство
- 2 Выключите данное устройство с помощью внешнего устройства управления.
- 3 Убедитесь в том, что устройство находится в режиме ожидания.

## Разъемы TRIGGER OUT

При подключении устройства, оснащенного разъемами TRIGGER IN, включением/выключением в режим ожидания подключенного устройства можно управлять посредством выполнения связанных операций на данном устройстве.

Выходной электрический сигнал с разъема TRIGGER OUT составляет максимум 12 В/150 мА.

Совместимое с дистанционным включением устройство, 12 В/150 мА

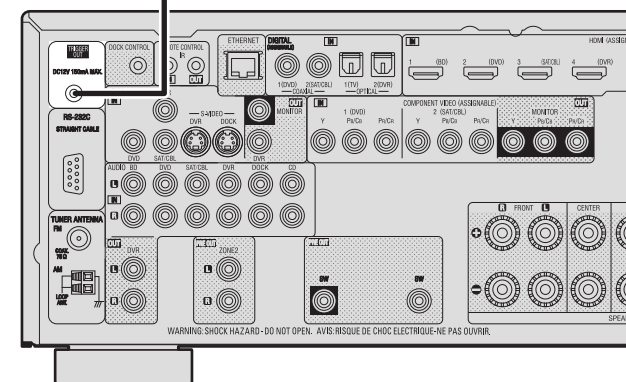

### Настройка по необходимости

Настройте смену условий для связанных операций, выполняющихся посредством разъема TRIGGER OUT.

«Trigger Out» (стр. 113) настраиваются по необходимости

### ПРИМЕЧАНИЕ

- Для подключения разъемов TRIGGER OUT пользуйтесь монофоническим кабелем с мини-вилками. Не следует пользоваться кабелем со стереофоническими мини-вилками,
- Если допустимый входной сигнал переключения для подсоединенного устройства превышает 12 В/150 мА, или вход закорочен, использование разъема TRIGGER OUT невозможно. В таком случае выключите устройство и отсоедините его.

# Настройки

Здесь описывается система настройки звука «Audyssey® Auto Setup», которая позволяет Вам автоматически выполнить оптимальные настройки акустической системы и настройки сети, с помощью которых вы сможете подключить устройство к сети (ЛВС). Данное устройство предоставляет возможность воспроизвести через домашнюю сеть (ЛВС) музыкальные файлы, сохраненные на компьютере или из сети Интернет.

- Выбор режима прослушивания (режим объемного звука) (☞ стр. 19)
- Выполнение настроек сети (Network Setup) (☞ стр. 25)
- Воспроизведение (общие указания) (☞ стр. 26)
- Выбор режима прослушивания (режим объемного звука) (☞ стр. 51)
- Воспроизведение (подробные указания) (☞ стр. 67)



## Настройка акустической системы (система автоматической настройки Audyssey®)



Замер акустических параметров подключенной акустической системы и помещения для прослушивания и выполнение оптимальных настроек выполняются автоматически. Эта система называется системой автоматической настройки «Audyssey®». Для выполнения измерений размещайте настроенный микрофон в разных местах повсюду по зоне прослушивания. Для достижения наилучших результатов рекомендуется выполнить замер в шести или более позициях, как это показано на рисунке (до восьми позиций).

- При выполнении автоматической настройки Audyssey® активируются режимы Audyssey MultEQ® XT/Audyssey Dynamic EQ®/Audyssey Dynamic Volume® (☞ стр. 97).
- Чтобы настроить акустическую систему в ручном режиме, воспользуйтесь процедурой «Настройка акустической системы» (☞ стр. 101) в меню.

### ПРИМЕЧАНИЕ

- В помещении должно быть как можно тише. Фоновый шум может исказить результаты замеров в помещении. Закройте окна, выключите сотовые телефоны, телевизоры, радиоприемники, кондиционеры, люминесцентные лампы, бытовую технику, регуляторы освещения или другие устройства, поскольку эти звуки могут повлиять на измерения.
- Сотовые телефоны следует располагать как можно дальше от любой аудиотехники во время выполнения процесса измерений, так как высокочастотные помехи могут вызвать искажение результатов измерений (даже если сотовый телефон не используется).
- Не отсоединяйте настроенный микрофон от основного блока до завершения автоматической настройки Audyssey®.
- Не становитесь между громкоговорителями и настроенными микрофонами и не допускайте наличия препятствий между ними во время выполнения измерений. Это может привести к неточности результатов.
- Во время автоматической настройки Audyssey® могут воспроизводиться громкие звуки. Это часть обычной работы. При наличии в помещении фонового шума такие тестовые сигналы могут повышать свой уровень громкости.
- Нажатие кнопки во время выполнения измерений отменит измерения.
- Измерения невозможно выполнить при подсоединенных головных телефонах.



### О расположении настроенного микрофона

- Измерения выполняются путем размещения настроенного микрофона последовательно в разные положения по всей зоне прослушивания, как это показано в [Примере ①]. Для достижения наилучших результатов рекомендуется выполнить замер в шести или более позициях, как это показано на рисунке (до восьми позиций).
- Даже если зона прослушивания невелика, как это показано в [Примере ②], измерение в нескольких точках по всей зоне даст более эффективную коррекцию.

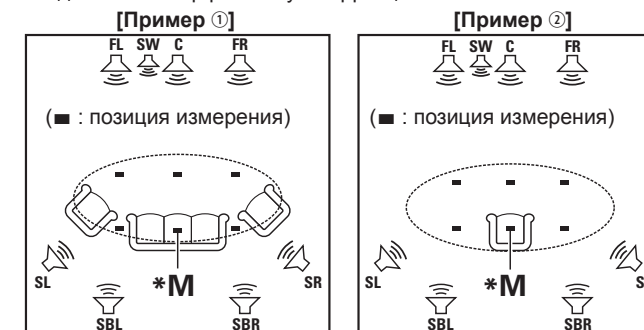

- |           |                                  |            |   |
|-----------|----------------------------------|------------|---|
| <b>FL</b> | Фронтальный громкоговоритель (Л) | <b>SL</b>  | Тыловой громкоговоритель (Л)            |
| <b>FR</b> | Фронтальный громкоговоритель (П) | <b>SR</b>  | Тыловой громкоговоритель (П)            |
| <b>C</b>  | Центральный громкоговоритель     | <b>SBL</b> | Панорамный тыловой громкоговоритель (Л) |
| <b>SW</b> | Сабвуфер                         | <b>SBR</b> | Панорамный тыловой громкоговоритель (П) |

### О главной позиции слушателя (\*M)

Главная позиция слушателя — это позиция, в которой слушатель обычно сидит, или в которой может сидеть отдельный человек в пределах зоны прослушивания. Прежде чем запустить автоматическую настройку Audyssey®, поместите настроенный микрофон в главную позицию слушателя. Программа Audyssey MultEQ® XT использует данные измерений и этого положения для расчета дистанции до громкоговорителя, уровня, полярности и оптимальной точки кроссовера для сабвуфера.

☞ См. на обороте

## 1 Настройте микрофон

Установите настроенный микрофон на треножник или стойку и расположите его на главной позиции слушателя.

При установке настроечного микрофона отрегулируйте высоту приемника звука на уровень ушей слушателя.



Если у Вас нет треножника или стойки, установите микрофон, например, на сиденье без спинки.

### ПРИМЕЧАНИЕ

- Не держите микрофон в руке во время выполнения измерений.
- Избегайте расположения настроечного микрофона поблизости от спинки сиденья или стены, так как отраженный звук может привести к неточности измерения.

## 2 Настройка сабвуфера

При использовании сабвуфера, для которого возможны следующие настройки, настройте сабвуфер в соответствии с приведенными ниже указаниями.

- **При использовании сабвуфера с непосредственным режимом**  
Включите непосредственный режим и запретите регулировку громкости и перенастройку частоты кроссовера.
- **При использовании сабвуфера без непосредственного режима**  
Выполните следующие настройки:
  - **Уровень громкости:** в положение «на 12 часов»
  - **Частота кроссовера:** максимальная/наивысшая частота
  - **Фильтр нижних частот:** выкл.
  - **Режим ожидания:** выкл.

### ПРИМЕЧАНИЕ

При использовании двух сабвуферов отрегулируйте уровень громкости, так чтобы уровень каждого сабвуфера был максимально приближен к 75 дБ (стр. 103) до начала выполнения автоматической настройки Audyssey®.

## 3 Настройте пульт ДУ

- **Настройка режима зоны**  
Нажмите **ZONE SELECT** для переключения режима зоны в значение **M** (MAIN ZONE). Загорится индикатор **M**.

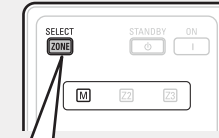

Нажмите ZONE SELECT

- **Настройте режим управления**  
Нажмите кнопку **AMP**, чтобы установить пульт ДУ в режим управления усилителем AMP.

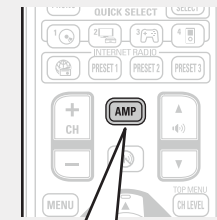

Нажмите AMP

См. на обороте

**ШАГ 1**  
**Подготовка**

**4** Подсоедините настроечный микрофон к разьему **SETUP MIC** данного устройства.

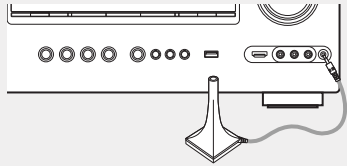

При подсоединении настроечного микрофона появляется меню следующего вида:



В этом разделе описан пример использования 7.1-канальной акустической системы с панорамными тыловыми громкоговорителями. Для использования акустической системы, отличной от 7.1-канальной, выполните действия, описанные в пунктах 3 и 4 в разделе «Настройка «Amp Assign»» (стр. 64).

При выполнении настройки неиспользуемых каналов с помощью «Channel Select», время измерения будет сокращено. Для настройки выполните шаги 6 - 11 раздела «Настройка «Channel Select»» (стр. 65).

**5** С помощью кнопок  $\nabla$  выберите позицию «Auto Setup Start» (запуск автоматической настройки) и нажмите кнопку **ENTER**.

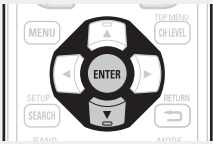

**ШАГ 2**  
**Обнаружение и измерение (главная позиция)**

- На ШАГЕ 2 будут выполнены измерения на главной позиции слушателя.
- На данном шаге автоматически определяются конфигурация и размер акустической системы, и также вычисляются уровень канала, дистанция и частота кроссовера. Кроме того, при этом корректируются искажения в зоне прослушивания.

**6** Выберите позицию «Measure» (измерение) и нажмите кнопку **ENTER**.

Когда измерение начинается, на каждый из громкоговорителей выводится тестовый сигнал.

- Измерение занимает несколько минут.

**7** Отображаются обнаруженные громкоговорители.

- На рисунке показан пример, в котором обнаружены фронтальные громкоговорители, центральные громкоговорители, сабвуфер и тыловые громкоговорители.



**ПРИМЕЧАНИЕ**

Если подключенный громкоговоритель не обнаружен, возможно, он неправильно подсоединен. Проверьте подсоединение громкоговорителя.

**8** С помощью кнопок  $\Delta \nabla$  выберите «Next → Measure», а затем нажмите кнопку **ENTER**.

**ПРИМЕЧАНИЕ**

**В случае появления индикации «Caution!» (внимание):**

Перейдите к разделу «Сообщения об ошибках» (стр. 24), проверьте соответствующие позиции и выполните необходимые процедуры.

Если проблема решена, вернитесь и перезапустите автоматическую настройку «Audyssey®».

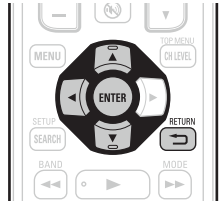

**При повторном выполнении автоматической настройки Audyssey®**

С помощью кнопок  $\Delta \nabla$  выберите позицию «Retry» (повторить) и нажмите кнопку **ENTER**.

**При остановке измерения**

- ① Нажмите кнопку **RETURN**  $\leftarrow$ , чтобы на экране появился запрос «Cancel Auto Setup?» (прервать автоматическую настройку?).
- ② Нажмите кнопку  $\triangleleft$ , чтобы выбрать «Yes» (Да) и нажмите кнопку **ENTER**.

**Повторная настройка акустической системы**

Повторите процедуру, начиная с позиции 4

**ШАГА 1 Подготовка**

$\leftarrow$  См. на обороте



### ШАГ 3 Измерение (2-я ... 8-я позиция)

- На ШАГЕ 3 будет выполняться измерение на нескольких позициях (от двух до шести позиций), отличных от главной позиции слушателя.
- Можно замерить только одну позицию, однако измерение с нескольких позиций повышает точность коррекции акустических искажений в пределах зоны прослушивания.

**9** Переставьте настроечный микрофон в позицию 2, с помощью кнопок  $\Delta \nabla$  выберите позицию «Measure» (измерение), а затем нажмите кнопку ENTER. Начинается измерение на второй позиции. Можно использовать до восьми позиций измерений.

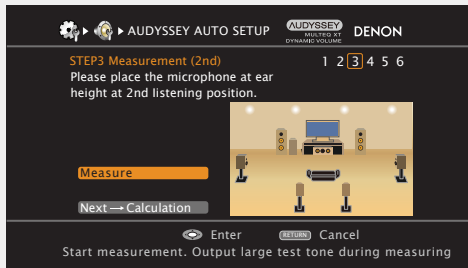

Если Вы желаете отменить измерения со следующей позиции и далее, выберите позицию «Next → Calculate» (далее → вычисление). (Перейдите к **ШАГУ 4 Вычисление**)

**10** Повторяйте шаг 10, измеряя в позициях с 3-й по 8-ю. По завершении измерения в позиции 8 на экран выводится сообщение «Measurements finished» (измерения окончены).

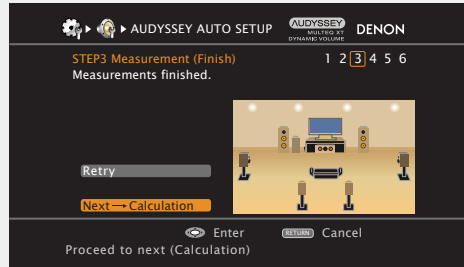

### ШАГ 4 Вычисление

**11** В меню **ШАГА 3** с помощью кнопок  $\Delta \nabla$  выберите позицию «Next → Calculate» (далее → вычислить), а затем нажмите кнопку ENTER. Результаты измерений анализируются, и определяется частотная характеристика каждого из громкоговорителей в помещении для прослушивания.

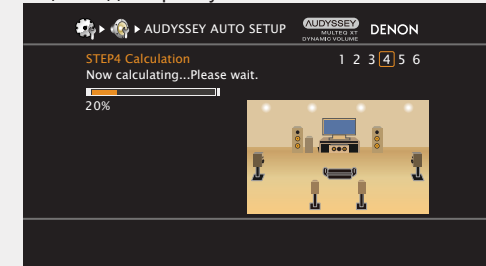

- Выполнение анализа занимает несколько минут. Необходимое для этого анализа время зависит от количества подключенных громкоговорителей. Чем больше подключено громкоговорителей, тем больше времени займет выполнение анализа.

См. на обороте

## ШАГ 5 Проверка

**12** С помощью кнопок  $\Delta$   $\nabla$  выберите позицию, которую желаете проверить, и нажмите кнопку ENTER.

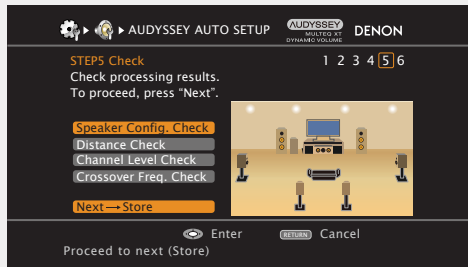

- Для сабвуферов зафиксированная дистанция может превышать реальную величину — вследствие добавления типичной для сабвуферов задержки в электронных цепях.
- Если Вы желаете проверить другие позиции, нажмите кнопку RETURN  $\leftarrow$ .

**13** С помощью кнопок  $\Delta$   $\nabla$  выберите позицию «Next → Store» (далее → сохранить), а затем нажмите кнопку ENTER.

### ПРИМЕЧАНИЕ

- Если результат отличается от реального состояния подключения, или в случае вывода сообщения «Caution!» (внимание), см. раздел «Сообщения об ошибках» (стр. 24). Затем выполните автоматическую настройку Audyssey® еще раз.
- В случае смены положения или ориентации громкоговорителя выполните автоматическую настройку Audyssey® еще раз, чтобы подобрать оптимальные настройки эквалайзера.

## ШАГ 6 Сохранение

**14** Выберите позицию «Store» и нажмите кнопку ENTER. Сохраните результаты измерений.

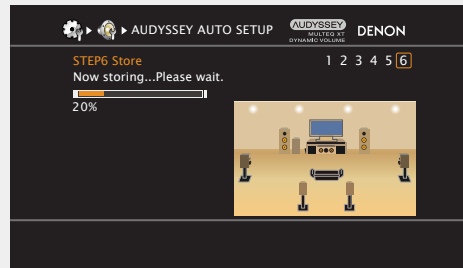

- Сохранение результатов занимает примерно 10 секунд.
- Если результаты измерений не нужно сохранять, нажмите кнопку RETURN  $\leftarrow$ . Появится сообщение «Cancel Auto Setup?» (отменить автоматическую настройку?). Нажмите кнопку  $\leftarrow$ , а затем выберите позицию «Yes». Все замеренные при автоматической настройке Audyssey® данные будут стерты.
- Во время сохранения результатов выводится сообщение «Now storing...Please wait.» (выполняется сохранение, пожалуйста, подождите). По завершении сохранения выводится сообщение «Storing complete. Auto Setup is now finished.» (сохранение завершено, автоматическая настройка закончена).

### ПРИМЕЧАНИЕ

Во время сохранения результатов измерений ни в коем случае не выключайте устройство.

## Завершение

**15** Отсоедините настроечный микрофон от разъема SETUP MIC устройства.

**16** Настройте уровень громкости Audyssey Dynamic Volume®.



- Эта система регулирует выходной уровень громкости к оптимальному уровню, одновременно выполняя постоянный мониторинг уровня входного звукового сигнала устройства. Оптимальное управление уровнем громкости выполняется автоматически без каких-либо потерь в динамике и отчетливости звучания при, например, резком повышении уровня громкости во время рекламных пауз при просмотре телепередачи.
- **При включении режима Dynamic Volume®**
- С помощью кнопки  $\Delta$  выберите позицию «Yes» (да) и нажмите кнопку ENTER. Устройство автоматически переходит в режим «Evening» (вечер).
- **При выключении режима Volume®**
- С помощью кнопки  $\nabla$  выберите позицию «No» (нет) и нажмите кнопку ENTER.



### ПРИМЕЧАНИЕ

После выполнения автоматической настройки Audyssey® не следует изменять подключение громкоговорителей или уровень громкости сабвуфера. В случае изменений выполните автоматическую настройку Audyssey® еще раз.

## Сообщения об ошибках

### ПРИМЕЧАНИЕ

- Сообщение об ошибке выводится в том случае, когда выполнение автоматической настройки Audyssey® невозможно — вследствие расположения громкоговорителей, окружающей обстановки при измерении и т.п. В таком случае проверьте соответствующие позиции, обязательно примите предписанные меры, а затем выполните автоматическую настройку Audyssey® еще раз.
- Если результат по-прежнему отличается от реального состояния подключения после проведения повторных замеров, или если по-прежнему выводится сообщение об ошибке, возможно, что громкоговорители подсоединены неправильно. Выключите данное устройство, проверьте подсоединение акустической системы и повторите процедуру измерений с самого начала.
- Обязательно выключите устройство, прежде чем приступить к проверке соединений акустической системы.

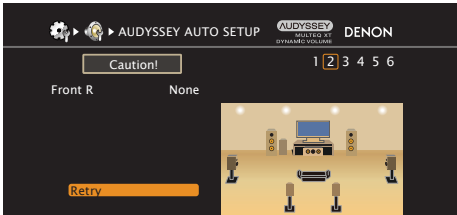
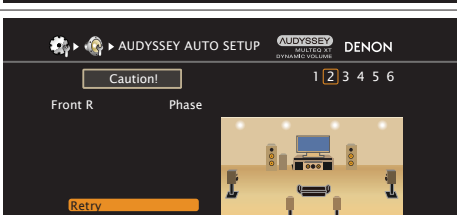
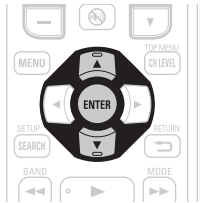
Примеры	Подробности ошибки	Меры по устранению
	<ul style="list-style-type: none"> <li>• Подключенный настроечный микрофон неисправен, или вместо настроечного микрофона из комплекта поставки подключено иное устройство.</li> <li>• Не все громкоговорители возможно обнаружить.</li> <li>• Неправильно обнаружен фронтальный левый громкоговоритель.</li> </ul>	<ul style="list-style-type: none"> <li>• Подсоедините настроечный микрофон из комплекта поставки к разъему SETUP MIC устройства.</li> <li>• Проверьте подсоединения акустической системы.</li> </ul>
	<ul style="list-style-type: none"> <li>• Слишком высокий уровень шумов в помещении для выполнения точных измерений.</li> <li>• Звучание громкоговорителя или сабвуфера слишком тихое для выполнения точных измерений.</li> </ul>	<ul style="list-style-type: none"> <li>• Либо отключите все устройства, генерирующие шумы, либо перенесите их как можно дальше.</li> <li>• Выполните настройку еще раз с пониженным уровнем тыловых громкоговорителей.</li> <li>• Проверьте установку акустической системы и направления, в которых обращены громкоговорители.</li> <li>• Отрегулируйте уровень громкости сабвуфера.</li> </ul>
	<ul style="list-style-type: none"> <li>• Отображаемый на экране громкоговоритель не может быть обнаружен. (На экране слева показано, что правый передний громкоговоритель не может быть обнаружен.)</li> </ul>	<ul style="list-style-type: none"> <li>• Проверьте подсоединение указанного громкоговорителя.</li> </ul>
	<ul style="list-style-type: none"> <li>• Отображаемый на экране громкоговоритель имеет обратную полярность. (На экране слева показано, что фазы полярности правого переднего громкоговорителя обращены.)</li> </ul>	<ul style="list-style-type: none"> <li>• Проверьте полярность указанного громкоговорителя.</li> <li>• Для некоторых громкоговорителей это сообщение об ошибке может выводиться даже при правильном подсоединении громкоговорителя. Если Вы уверены в правильности соединений, нажмите кнопку <math>\Delta \nabla</math>, чтобы выбрать позицию «Skip» (пропустить), и нажмите кнопку <b>ENTER</b>.</li> </ul> 

## Проверка параметра

Данный режим позволяет проверять результаты измерений и параметры эквалайзера после автоматической настройки Audyssey®.

- 1 С помощью кнопок  $\Delta$   $\nabla$  выберите позицию «Parameter Check» (проверка параметра) и нажмите кнопку **ENTER**.

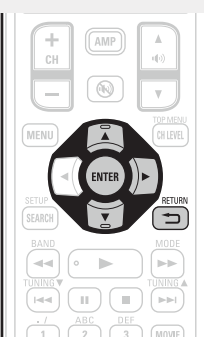
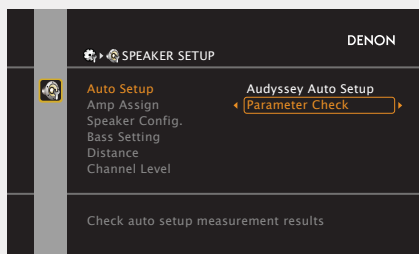

- 2 С помощью кнопок  $\Delta$   $\nabla$  выберите позицию, которую желаете проверить, и нажмите кнопку **ENTER** или  $\triangleright$ . Выводятся результаты измерений для всех громкоговорителей.

<b>Speaker Config. Check</b>	Проверка конфигурации акустической системы.
<b>Distance Check</b>	Проверка дистанции.
<b>Channel Level Check</b>	Проверка уровня канала.
<b>Crossover Freq. Check</b>	Проверка частоты кроссовера.
<b>EQ Check</b>	Проверка эквалайзера.

- При выборе позиции «EQ Check», нажмите кнопку  $\Delta$   $\nabla$  для выбора характеристики эквалайзера («Audyssey» или «Audyssey Flat») для проверки. Для переключения отображения разных громкоговорителей пользуйтесь кнопками  $\triangleleft$   $\triangleright$ .

- 3 Нажмите кнопку **RETURN**  $\curvearrowright$ .  
Вновь появляется экран подтверждения. Повторите шаг 2.

## Восстановление настроек программы Audyssey®

При выборе в позиции «Restore» (восстановить) варианта «Yes» (да) имеется возможность возврата к результатам измерения, полученным при автоматической настройке Audyssey® (значения, рассчитанные в самом начале программой MultEQ® XT) — даже после изменения настроек в ручном режиме.



## Выполнение настроек сети (Network Setup)



Данное устройство может быть подключено по сети (ЛВС) для прослушивания интернет-радио или для воспроизведения музыкальных файлов и фотографий (JPEG), сохраненных на компьютере.

- 1 Подключите кабель Ethernet (☞ стр. 17 «Подключение к домашней сети (ЛВС)»).
- 2 Включите питание устройства (📖 стр. 5 «Начало работы»).  
Данное устройство выполняет автоматические настройки сети с помощью функции DHCP. При подключении к сети без функции DHCP выполните настройки, описанные в разделе «Network Connect» (Подключение к сети). (☞ стр. 107).

## Настройки (☞ стр. 19)

- ☐ Выбор источника входного сигнала (☞ стр. 26)
- ☐ Регулировка общего уровня громкости (☞ стр. 27)
- ☐ Временное отключение звука (☞ стр. 27)

- ☐ Воспроизведение проигрывателя дисков Blu-ray/DVD (☞ стр. 28)
- ☐ Воспроизведение CD проигрывателя (☞ стр. 28)
- ☐ Воспроизведение iPod (☞ стр. 29)
- ☐ Настройка на радиостанции (☞ стр. 33)
- ☐ Воспроизведение сетевого аудиосигнала (☞ стр. 37)
- ☐ Воспроизведение запоминающего устройства USB (☞ стр. 49)

Выбор режима прослушивания (режим объемного звука) (☞ стр. 51)

Воспроизведение (подробные указания) (☞ стр. 67)

## Важные сведения

Прежде чем приступить к воспроизведению, выполните соединения между всеми компонентами аппаратуры и настройку устройства.

### ПРИМЕЧАНИЕ

При воспроизведении подключенных компонентов следует дополнительно пользоваться инструкциями по эксплуатации компонентов.

## Выбор источника входного сигнала

Нажмите кнопку выбора источника входного сигнала (BD, SAT/CBL, TV, NET/USB, DVD, V.AUX, DOCK, TUNER, GAME1, GAME2, DVR или CD), который следует воспроизвести.

Нужный источник входного сигнала можно выбрать непосредственно.



Кроме того, выбрать источник входного сигнала можно с помощью следующей процедуры.

- ☐ **Использование кнопки на основном блоке**  
Поверните **SOURCE SELECT**.
  - Вращение регулятора **SOURCE SELECT** позволит переключить источник входного сигнала в следующем порядке.



- При нажатии кнопки **iPod** ► на основном блоке выбирается источник входного сигнала данного устройства «DOCK» или «NET/USB», и автоматически начинается воспроизведение подключенного iPod (☞ стр. 32 «Режим воспроизведения iPod»).

□ **Использование меню выбора источника сигнала «Source Select»**

Переключите пульт ДУ в режим [M] (MAIN ZONE) при выполнении этой операции (☞ стр. 117 “Управление AV аппаратурой”). При переключении пульта ДУ в режим [Z2] (ZONE2) меню “SOURCE SELECT” не будет отображаться при нажатии кнопки SOURCE SELECT.

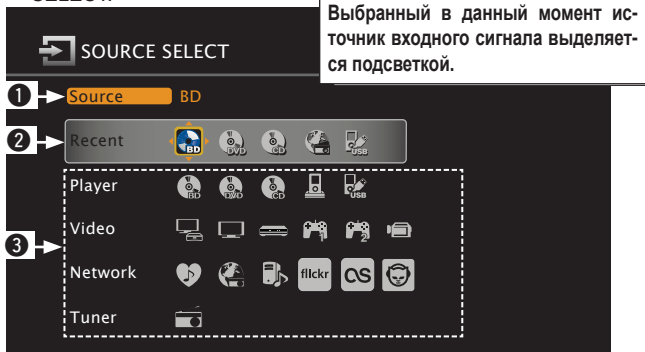

- ❶ **Источник входного сигнала**  
Отображается название подсвеченного источника входного сигнала.
- ❷ **Последние использованные источники сигнала**  
Отображаются последние пять источников входного сигнала.
- ❸ **Отображаются иконки, обозначающие источники входного сигнала, в различных категориях.**

- ❶ Нажмите кнопку **SOURCE SELECT**. Выводится меню выбора источников сигнала «SOURCE SELECT».
- ❷ С помощью кнопок **Δ ∇ ◀ ▶** выберите источник входного сигнала и нажмите кнопку **ENTER**. Источник входного сигнала выбран, и меню выбора закрывается.

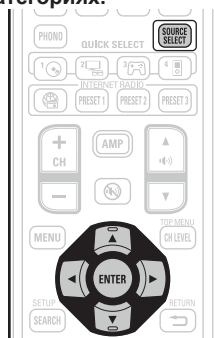

- При использовании iPod, непосредственно подключенного к порту USB данного устройства, в качестве источника сигнала выберите « USB/iPod».
- Источники входных сигналов, которыми не планируется пользоваться, можно задать заранее. Выполните эту настройку в меню удаления источников сигнала «Source Delete» (☞ стр. 112).
- Чтобы закрыть меню выбора, не выбирая источник входного сигнала, нажмите кнопку **SOURCE SELECT** еще раз.
- При нажатии кнопки **SOURCE SELECT** режим управления усилителем AMP включается автоматически (☞ стр. 117).

**Регулировка общего уровня громкости**

Регулировка уровня громкости выполняется с помощью кнопок **▲ ▼**.

- При выборе для параметра «Volume Display» (☞ стр. 112) значения «Relative»

[Диапазон настройки] --- -80,5 дБ ... 18,0 дБ

- При выборе для параметра «Volume Display» (☞ стр. 112) значения «Absolute»

[Диапазон настройки] 0,0 ... 99,0

- Диапазон регулировки отличается в зависимости от входного сигнала и настройки уровня канала.

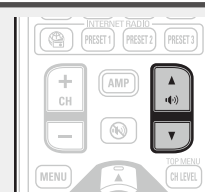

Управление возможно и с основного блока. В данном случае действуйте в следующем порядке.

Поворачивайте регулятор **MASTER VOLUME** для регулировки уровня громкости.

**Временное отключение звука**

Нажмите кнопку .

- Индикатор включения мигает зеленым цветом.
- На дисплей выводится индикатор «MUTE».
- На телеэкран выводится индикатор .



- Громкость звука снижается до уровня, заданного значением параметра «Mute Level» (☞ стр. 112).
- Для отмены нажмите кнопку еще раз. Кроме того, отключение звука можно отменить путем поворота регулятора общего уровня громкости.

## Воспроизведение проигрывателя дисков Blu-ray/DVD

Ниже описана процедура воспроизведения проигрывателя дисков Blu-ray/DVD.

### 1 Подготовьтесь к воспроизведению.

- 1 Включите телевизор, сабвуфер и проигрыватель.
- 2 Переключите вход телевизора на данное устройство.
- 3 Загрузите диск в проигрыватель.



### 2 Нажмите кнопку ON, чтобы включить устройство.

### 3 Нажмите кнопку BD или DVD, чтобы переключить источник сигнала на проигрыватель для воспроизведения.

### 4 Включите воспроизведение подключенного компонента. Заблаговременно выполните необходимые настройки на проигрывателе (выбор языка, субтитров и т.п.).

## Воспроизведение CD проигрывателя

Далее описана процедура включения воспроизведения CD проигрывателя.

### 1 Подготовка к воспроизведению.

- 1 Включите питание сабвуфера и проигрывателя.
- 2 Вставьте диск в проигрыватель.

### 2 Нажмите кнопку ON для включения устройства.

### 3 Нажмите кнопку CD для переключения источника входного сигнала на CD проигрыватель.

### 4 Включите воспроизведения компонента, подключенного к устройству.



# Воспроизведение iPod

Предусмотрено два способа воспроизведения iPod.

- 1 С помощью управляющей подставки DENON для воспроизведения iPod.  
Имеется возможность воспроизведения и видео, и фотоснимков, и звука.
- 2 Подсоединение iPod непосредственно к порту USB для воспроизведения (стр. 31).  
Имеется возможность воспроизведения только звука.

## 1 Воспроизведение с использованием управляющей подставки DENON для iPod

Если Вы пользуетесь приобретенной отдельно управляющей подставкой (докком) DENON для iPod (ASD-1R или ASD-11R), у Вас будет иметься возможность воспроизведения видеозаписей, фотоснимков, музыки и другого содержимого iPod.

### □ Прослушивание музыки с iPod

#### 1 Подготовьтесь к воспроизведению.

- 1 Подсоедините к данному устройству управляющую подставку DENON для iPod (стр. 14 «Подсоединение управляющей подставки для iPod»).
- 2 Вставьте iPod в управляющую подставку DENON для iPod.

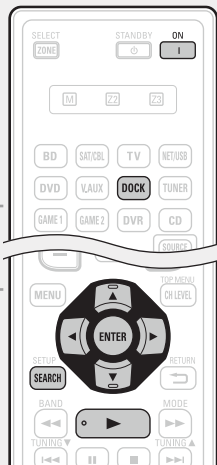

#### 2 Нажмите кнопку ON, чтобы включить устройство.

#### 3 Нажмите кнопку DOCK, чтобы переключить источник входного сигнала на «DOCK».

- При выборе на шаге 4 режима просмотра «Browse mode» на телеэкран выводится меню следующего вида, в зависимости от подключенной управляющей подставки для iPod.

[При использовании ASD-1R]

[При использовании ASD-11R]

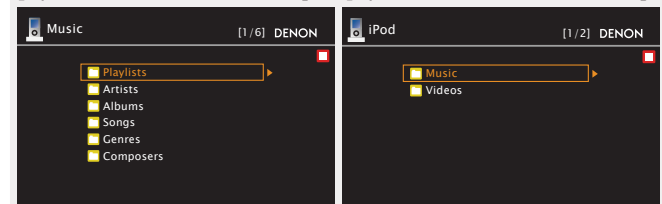

- В режиме «Browse mode» дисплей iPod принимает вид, показанный справа.

#### ПРИМЕЧАНИЕ

Если экран соединения не выводится, возможно, iPod неправильно подсоединен. Повторите подсоединение.

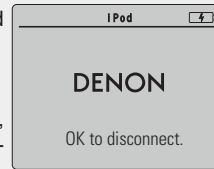

#### 4 Нажмите кнопку SEARCH и удерживайте ее в нажатом положении в течение 2 или более секунд, чтобы выбрать режим отображения.

- Предусмотрено два режима отображения содержимого, записанного в iPod.

**Режим просмотра** Информация iPod выводится на телеэкран.

- Отображаются латинские буквы, цифры и некоторые символы. Несовместимые символы выводятся как «.» (точка).

**Дистанционный режим** Информация iPod выводится на экран iPod.

- На дисплей данного устройства выводится индикация «Remote iPod».

Режим отображения		Режим просмотра	Дистанционный режим
Воспроизводящиеся файлы	Музыкальный файл	√	√
	Файл фотоснимка		√*2
Активные кнопки	Файл видеозаписи	√*1	√*2
	Пульт ДУ (данное устройство)	√	√
	iPod		√

\*1 При использовании управляющей подставки DENON для iPod ASD-11R.

\*2 Видеосигнал может не поступать на выход в зависимости от сочетания управляющей подставки DENON для iPod ASD-1R или ASD-11R и iPod.

#### 5 С помощью кнопок Δ ∇ выберите позицию, а затем нажмите кнопку ENTER или ▷, чтобы выбрать файл для воспроизведения.

#### 6 Нажмите кнопку ENTER, ▷ или ▶. Воспроизведение начинается.



- Имеется возможность задания продолжительности отображения данных на экране (по умолчанию: 30 с) в меню «iPod» (стр. 113). Нажмите кнопку Δ ∇ ◀ ▶, чтобы вернуться к исходному виду экрана.
- Для воспроизведения сжатого звука с расширенным воспроизведением нижних или верхних частот рекомендуется воспроизведение в режиме восстановления RESTORER (стр. 98). Настройка по умолчанию — «Mode3».
- В режиме просмотра нажмите кнопку STATUS на основном блоке во время воспроизведения, чтобы увидеть заголовок, имя исполнителя и название альбома на дисплее данного устройства.

#### ПРИМЕЧАНИЕ

- Нажмите кнопку STANDBY и выключите устройство в режим ожидания, прежде чем отсоединить iPod. Кроме того, можно переключиться на другой источник входного сигнала вместо «DOCK», а затем отсоединить iPod.
- В зависимости от типа iPod и версии программного обеспечения некоторые возможности могут оказаться недоступными.
- Следует иметь в виду, что DENON не несет никакой ответственности (за что бы то ни было) при возникновении каких-либо неполадок, связанных с данными в iPod, при совместной работе с iPod.

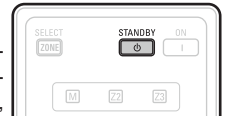

☞ См. на обороте



□ **Просмотр видеозаписей с iPod в режиме просмотра**

При подключении iPod с поддержкой видео к управляющим подставкам для iPod DENON ASD-11R можно воспроизводить файлы изображений в режиме просмотра.

- 1** С помощью кнопок  $\Delta \nabla$  выберите позицию «Videos», а затем нажмите кнопку ENTER или  $\triangleright$ , чтобы выбрать файл для воспроизведения.
- 2** С помощью кнопок  $\Delta \nabla$  выберите искомую позицию или каталог, а затем нажмите кнопку ENTER или  $\triangleright$ .
- 3** С помощью кнопок  $\Delta \nabla$  выберите файл видеозаписи, а затем нажмите кнопку ENTER,  $\triangleright$  или  $\blacktriangleright$ .  
Воспроизведение начинается.

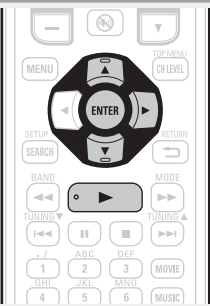

□ **Просмотр фотоснимков и видеозаписей с iPod в дистанционном режиме Remote**

Данное устройство способно воспроизводить на телеэкране фотоснимки и данные, хранящиеся в iPod с поддержкой режима слайд-шоу или видео.

- 1** Нажмите кнопку **SEARCH**, чтобы перейти в дистанционный режим Remote. На дисплей устройства выводится индикация «Remote iPod».
- 2** Следя за экраном iPod, выберите с помощью кнопок  $\Delta \nabla$  позицию «Photos» или «Videos».
  - В зависимости от модели iPod может оказаться необходимым непосредственное управление iPod.
- 3** Нажимайте кнопку **ENTER** до тех пор, пока не появится изображение, которое Вы желаете увидеть.



Параметр «TV Out» в меню iPod «Slide show Settings» или «Video Settings» должен быть установлен в значение «On», чтобы вывести данные фотоснимков или видеозаписи с iPod на монитор. Подробнее см. инструкцию по эксплуатации iPod.

**ПРИМЕЧАНИЕ**

Видеосигнал может не поступать на выход в зависимости от сочетания управляющей подставки DENON для iPod ASD-1R, ASD-11R и iPod.

□ **Управление iPod**



Кнопки управления	Действие
<b>MENU</b>	Меню усилителя Amp
$\Delta \nabla \langle \rangle$	Управление курсором / Автоматический поиск (метка $\Delta \nabla$ ) / Ручной поиск (нажать и удерживать $\Delta \nabla$ )
<b>ENTER</b> (Нажать и отпустить)	Ввод / Пауза
<b>ENTER</b> (Нажать и удерживать)	Остановка
<b>SEARCH</b> (Нажать и отпустить)	Режим поиска страницы*
<b>SEARCH</b> (Нажать и удерживать)	Переключение режима просмотра / дистанционного режима
<b>RETURN</b> $\hookleftarrow$	Возврат
$\langle \langle \rangle \rangle$ (Нажать и удерживать)	Ручной поиск (ускоренное продвижение в прямом/обратном направлении)
$\triangleright$	Воспроизведение / Пауза
$\langle \langle \rangle \rangle  $	Автоматический поиск (метка)
$\parallel$	Пауза
$\blacksquare$	Остановка
<b>TV</b> $  / \phi$	Включение/режим ожидания телевизора (по умолчанию: SONY)
<b>TV INPUT</b>	Переключение входов телевизора (по умолчанию: SONY)

- **Повторное воспроизведение** (☞ стр. 91 «Повторное воспроизведение»)
- **Воспроизведение в случайном порядке** (☞ стр. 91 «Воспроизведение в случайном порядке»)

\* При выводе меню нажмите кнопку **SEARCH**, а затем  $\langle$  (предыдущая страница) или  $\triangleright$  (следующая страница). Для отмены нажмите кнопку  $\Delta \nabla$  или **SEARCH**.

## 2 Подключение iPod непосредственно к порту USB для воспроизведения

Имеется возможность использования кабеля USB из комплекта поставки iPod для подключения iPod с помощью порта USB данного устройства и воспроизведения музыки, хранящейся в iPod.

- Данное устройство поддерживает воспроизведение звука с iPod (5-е поколение или выше), iPod nano, iPod classic, iPod touch и iPhone (и несовместимо с iPod shuffle).

**1** Подсоедините iPod к порту USB (☞ стр. 15 «Подсоединение iPod или запоминающего устройства USB к порту USB»).

**2** Нажмите кнопку **ON**, чтобы включить устройство.

**3** Нажмите кнопку **NET/USB**, чтобы переключить источник входного сигнала на «NET/USB».

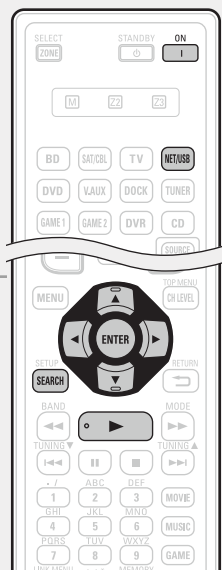

**4** С помощью кнопок  $\Delta \nabla$  выберите «iPod», затем нажмите кнопку **ENTER** или  $\triangleright$ .

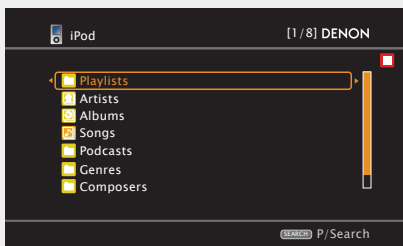

### ПРИМЕЧАНИЕ

Если экран соединения не выводится, возможно, iPod неправильно подсоединен. Повторите подсоединение.

**5** Нажмите кнопку **SEARCH** и удерживайте ее в нажатом положении в течение 2 или более секунд, чтобы выбрать режим отображения.

- Предусмотрено два режима отображения содержимого, записанного в iPod.

**Режим просмотра** Информация iPod выводится на телеэкран.

- Отображаются латинские буквы, цифры и некоторые символы. Несовместимые символы выводятся как «.» (точка).

**Дистанционный режим** Информация iPod выводится на экран iPod.

- На дисплей данного устройства выводится индикация «Remote iPod».
- Дистанционный режим не поддерживается для 5-го поколения iPod или 1-го поколения iPod nano.

Режим отображения	Режим просмотра	Дистанционный режим
Воспроизводящиеся файлы	Музыкальный файл	✓
	Файл видеозаписи	*
Активные кнопки	Пульт ДУ (данное устройство)	✓
	iPod	✓

\* Воспроизводится только звук.

**6** С помощью кнопок  $\Delta \nabla$  выберите позицию, а затем нажмите кнопку **ENTER** или  $\triangleright$ , чтобы выбрать файл для воспроизведения.

**7** С помощью кнопок  $\Delta \nabla$  выберите файл видеозаписи, а затем нажмите кнопку **ENTER**,  $\triangleright$  или  $\blacktriangleright$ . Воспроизведение начинается.



- Имеется возможность задания продолжительности отображения данных на экране (по умолчанию: 30 секунд) в меню «iPod» (☞ стр. 113). Нажмите кнопку  $\Delta \nabla \triangleleft \triangleright$ , чтобы вернуться к исходному виду экрана.
- Для воспроизведения сжатого звука с расширенным воспроизведением нижних или верхних частот рекомендуется воспроизведение в режиме восстановления RESTORER (☞ стр. 98). Настройка по умолчанию — «Mode3».
- В режиме просмотра нажмите кнопку **STATUS** на основном блоке во время воспроизведения, чтобы увидеть заголовок, имя исполнителя и название альбома на дисплее данного устройства.

### ПРИМЕЧАНИЕ

- В зависимости от типа iPod и версии программного обеспечения некоторые возможности могут оказаться недоступными.
- Следует иметь в виду, что DENON не несет никакой ответственности (за что бы то ни было) при возникновении каких-либо неполадок, связанных с данными в iPod, при совместной работе с iPod.

☞ См. на обороте

## Управление iPod



Кнопки управления	Действие
<b>MENU</b>	Меню усилителя Amp
<b>Δ∇◀▶</b>	Управление курсором / Автоматический поиск (метка <b>Δ∇</b> ) / Ручной поиск (нажать и удерживать <b>Δ∇</b> )
<b>ENTER</b> (Нажать и отпустить)	Ввод / Пауза
<b>ENTER</b> (Нажать и удерживать)	Остановка
<b>SEARCH</b> (Нажать и отпустить)	Режим поиска страницы*1/ Поиск по символам *2
<b>SEARCH</b> (Нажать и удерживать)	Переключение режима просмотра / дистанционного режима
<b>RETURN</b> ◀	Возврат
<b>◀▶▶▶</b> (Нажать и удерживать)	Ручной поиск (ускоренное продвижение в прямом/ обратном направлении)
<b>▶</b>	Воспроизведение / Пауза
<b>◀▶▶▶</b>	Автоматический поиск (метка)
<b>  </b>	Пауза
<b>■</b>	Остановка
<b>TV   ⏻</b>	Включение/режим ожидания телевизора (по умолчанию: SONY)
<b>TV INPUT</b>	Переключение входов телевизора (по умолчанию: SONY)

- Повторное воспроизведение (☞ стр. 91 «Повторное воспроизведение»)
- Воспроизведение в случайном порядке (☞ стр. 91 «Воспроизведение в случайном порядке»)

\*1 При выводе меню нажмите кнопку **SEARCH**, а затем ◀ (предыдущая страница) или ▶ (следующая страница).

Для отмены нажмите кнопку **Δ∇** или **SEARCH** дважды.

\*2 При отображении экранного меню дважды нажмите кнопку **SEARCH**, затем нажмите кнопку ◀▶ для выбора первой буквы режима.

- Если невозможно найти список, на экране будет отображено сообщение «unsorted list». Для отмены нажмите кнопку **Δ∇** или **SEARCH**.



Если список не в алфавитном порядке, вы не сможете выполнить поиск по символам.

## Режим воспроизведения iPod

Нажатие кнопки iPod ▶ на панели устройства, при подключенной управляющей подставке для iPod или iPod (USB), запустит воспроизведение iPod.

### Нажмите кнопку iPod ▶.

- Источник входного сигнала данного устройства переключается на «DOCK» или «NET/USB».
- Начинается воспроизведение iPod.

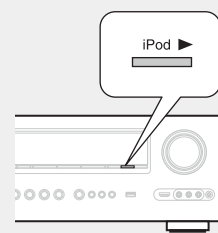

### ПРИМЕЧАНИЕ

При одновременном подключении и управляющей подставки для iPod («DOCK») и iPod («NET/USB») воспроизведение с управляющей подставки для iPod («DOCK») имеет приоритет.

# Настройка на радиостанции

## Прослушивание FM/AM радиопередач

**1** Нажмите кнопку **TUNER**, чтобы переключить источник входного сигнала на «TUNER».

**2** Нажмите кнопку **BAND**, чтобы выбрать «FM» или «AM».

**FM** Для прослушивания FM радиовещания.

**AM** Для прослушивания AM радиовещания.

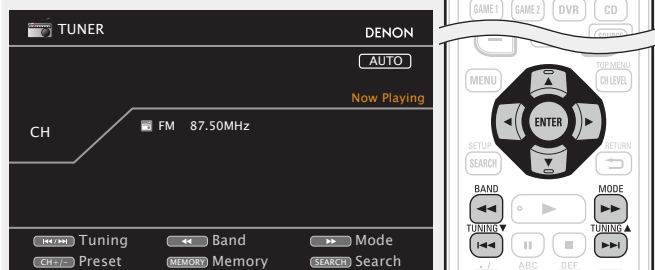

**3** Настройтесь на нужную радиостанцию.

- ① Для автоматической настройки (самоастройки) Нажмите кнопку **MODE**, чтобы на дисплее появился индикатор «AUTO», а затем с помощью кнопки **TUNING ▲** или **TUNING ▼** выберите радиостанцию, которую желаете прослушивать.
- ② Для настройки в ручном режиме (ручной настройки) Нажмите кнопку **MODE**, чтобы индикатор «AUTO» на дисплее погас, а затем с помощью кнопки **TUNING ▲** или **TUNING ▼** выберите радиостанцию, которую желаете прослушивать.



- Если невозможно настроиться на нужную радиостанцию в автоматическом режиме, настройтесь на нее в ручном режиме.
- При настройке на радиостанции в ручном режиме нажмите и удерживайте в нажатом положении кнопку **TUNING ▲** или **TUNING ▼**, чтобы изменять частоту непрерывно.
- Время (по умолчанию 30 секунд), в течение которого меню выводится на экран, можно задать в меню «Tuner» (стр. 113). Нажмите кнопку **Δ▽◀▶**, чтобы вернуться к прежнему виду экрана.

## Предустановленные радиостанции (предварительные настройки, заданные вручную)

Ваши любимые радиостанции можно сохранить в виде предустановленных настроек — так, чтобы было можно настраиваться на них с легкостью. Можно задать предварительную настройку для до 56 радиостанций.

- Радиостанции можно сохранять в автоматическом режиме путем выполнения автоматической записи предварительных настроек «Auto Preset» (стр. 91). При выполнении операции «Auto Preset» после выполнения ручной настройки «Manual preset» записи настроек «Manual preset» будут перезаписаны.

**1** Настройтесь на радиостанцию, которую желаете записать в предустановленные настройки.

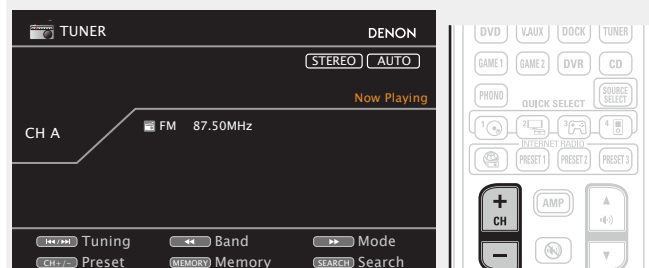

**2** Нажмите кнопку **MEMORY**.

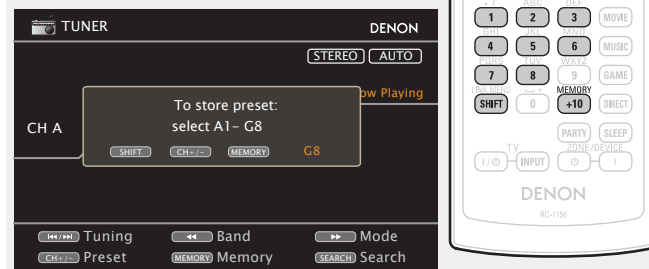

**3** Нажмите кнопку **SHIFT**, чтобы выбрать блок (от А до G) в котором будет сохранена предустановленная настройка на канал (с 1-го по 8-й в каждом из блоков), а затем нажмите кнопку **CH +**, **CH -** или **1 ... 8**, чтобы выбрать номер предустановленной настройки.

**4** Нажмите кнопку **MEMORY** еще раз, чтобы завершить настройку.  
• Для записи предустановленных настроек на другие радиостанции повторяйте шаги с 1-го по 4-й.

## Настройки по умолчанию

Блок (A ... G) и канал (1 ... 8)	Настройки по умолчанию
A1 ... A8	87.50 / 89.10 / 98.10 / 108.00 / 90.10 / 90.10 / 90.10 / 90.10 МГц
B1 ... B8	522 / 603 / 999 / 1404 / 1611 кГц, 90.10 / 90.10 / 90.10 МГц
C1 ... C8	90.10 МГц
D1 ... D8	90.10 МГц
E1 ... E8	90.10 МГц
F1 ... F8	90.10 МГц
G1 ... G8	90.10 МГц

Задайте имя предустановленной радиостанции (имя предустановки) (стр. 92)

См. на обороте

□ Прослушивание предустановленной радиостанции

**1** Нажмите кнопку **SHIFT**, чтобы выбрать блок памяти (с А по G).

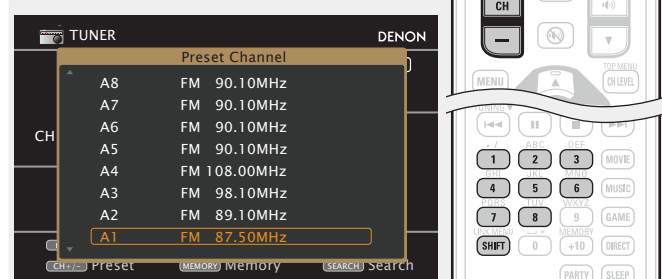

**2** Нажмите кнопку **CH +**, **CH -** или **1 ... 8**, чтобы выбрать нужный предустановленный канал.



Кроме того, можно управлять с основного блока. В этом случае действуйте в следующем порядке:

Нажмите кнопку **TUNER PRESET CH +** или **TUNER PRESET CH -**, чтобы выбрать предустановленную радиостанцию.

□ Непосредственная настройка на частоту

Можно непосредственно ввести частоту приема для настройки на нее.

**1** Нажмите кнопку **SEARCH**.



**2** Введите значение частоты с помощью кнопок **0 ... 9**.

• При нажатии кнопки **<** цифры, введенные непосредственно перед этим, стираются.

**3** По завершении ввода нажмите кнопку **ENTER**.

Выполняется настройка на предварительно заданную частоту.

## Система радиопередачи данных RDS (Radio Data System)

Следует иметь в виду, что режим RDS работает только при приеме станций, поддерживающих передачу RDS.

RDS (работает только в FM диапазоне) — это радиовещательный сервис, который позволяет радиостанции передавать дополнительную информацию вместе с обычным сигналом радиовещательной программы.

### ПРИМЕЧАНИЕ

Описанные ниже операции с использованием поиска **SEARCH** не будут действовать в регионах, в которых отсутствует вещание RDS.



□ Поиск RDS

Данный режим предназначен для настройки на FM радиостанции, предоставляющие сервис RDS.

**1** Нажмите кнопку **TUNER**, чтобы переключить источник входного сигнала на «**TUNER**».

**2** Нажмите кнопку **SEARCH**, чтобы выбрать «**RDS**».

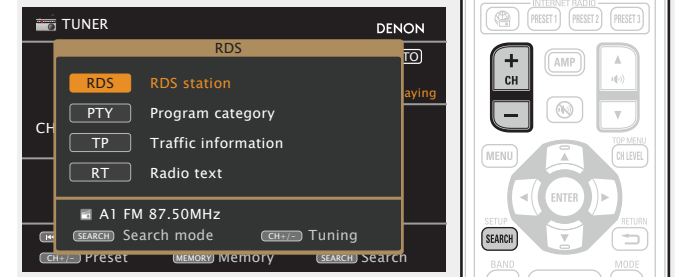

**3** Нажмите кнопку **CH +** или **CH -**.

Поиск радиостанций RDS начинается автоматически.

- Если не найдено ни одной радиостанции RDS с помощью описанной выше процедуры, выполняется поиск по всем диапазонам приема.
- При обнаружении радиостанции ее имя выводится на дисплей.
- Если ни одной радиостанции RDS не обнаружено при поиске по всем частотам, выводится сообщение «**NO RDS**» (RDS отсутствует).



При нажатии кнопки **CH +** или **CH -** в пределах 5 секунд после вывода на дисплей имени радиостанции можно выполнить поиск другой радиостанции.

## PTY (тип программы)

PTY идентифицирует тип программы RDS.

Типы программ и индикация дисплея приведены ниже:

<b>NEWS</b>	Новости	<b>WEATHER</b>	Погода
<b>AFFAIRS</b>	Хроника	<b>FINANCE</b>	Финансы
<b>INFO</b>	Информация	<b>CHILDREN</b>	Детские
<b>SPORT</b>	Спорт	<b>EDUCATE</b>	Образование
<b>SOCIAL</b>	Общественные	<b>DRAMA</b>	Театр
<b>RELIGION</b>	Религия	<b>CULTURE</b>	Культура
<b>PHONE IN</b>	Прямой эфир	<b>SCIENCE</b>	Наука
<b>TRAVEL</b>	Путешествия	<b>VARIED</b>	Разное
<b>LEISURE</b>	Досуг	<b>POP M</b>	Поп-музыка
<b>JAZZ</b>	Джаз	<b>ROCK M</b>	Рок-музыка
<b>COUNTRY</b>	Кантри	<b>EASY M</b>	Легкая музыка
<b>NATION M</b>	Музыка народов мира	<b>OLDIES</b>	Музыка ретро
<b>LIGHT M</b>	Легкая классика	<b>FOLK M</b>	Народная музыка
<b>CLASSICS</b>	Серьезная классика	<b>DOCUMENT</b>	Репортажи
<b>OTHER M</b>	Другая музыка		

### Поиск PTY

Данный режим предназначен для поиска радиостанций RDS, передающих программу заданного типа (PTY).

**1** Нажмите кнопку **TUNER**, чтобы переключить источник входного сигнала на «TUNER».

**2** Нажмите кнопку **SEARCH**, чтобы выбрать «PTY».

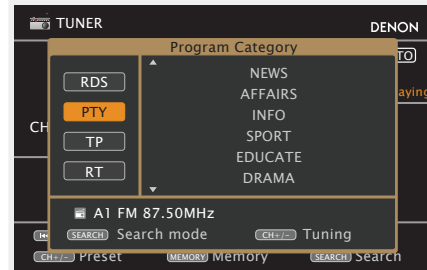

**3** Наблюдая за дисплеем, нажмите кнопку **Δ∇**, чтобы вызвать нужный тип программы.

**4** Нажмите кнопку **CH +** или **CH -**. Поиск PTY начинается автоматически.

- Если программы, передающие вещание нужного типа, при выполнении описанной выше операции не найдены, начинается поиск по всем диапазонам приема.
- При обнаружении радиостанции ее имя выводится на дисплей.
- Если ни одной радиостанции с вещанием заданного типа не обнаружено при поиске по всем частотам, выводится сообщение «NO PROGRAMME» (программа отсутствует).



При нажатии кнопки **CH +** или **CH -** в пределах 5 секунд после вывода на дисплей имени радиостанции можно выполнить поиск другой радиостанции.

## TP (дорожная программа)

Режим TP идентифицирует программы, которые передают дорожные сообщения.

Это позволяет Вам с легкостью выяснить последние данные о дорожной обстановке в зоне Вашего пребывания, прежде чем выйти из дома.

### Поиск TP

Данный режим предназначен для поиска радиостанций RDS, передающих дорожную программу (радиостанций TP).

**1** Нажмите кнопку **TUNER**, чтобы переключить источник входного сигнала на «TUNER».

**2** Нажмите кнопку **SEARCH**, чтобы выбрать «TP».

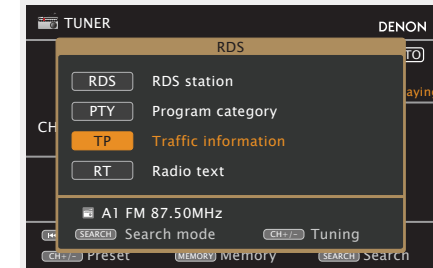

**3** Нажмите кнопку **CH +** или **CH -**. Поиск TP начинается автоматически.

- Если ни одной TP радиостанции, передающей вещание нужного типа, при выполнении описанной выше операции не найдено, начинается поиск по всем диапазонам приема.
- При обнаружении радиостанции ее имя выводится на дисплей.
- Если ни одной TP радиостанции не обнаружено при поиске по всем частотам, выводится сообщение «NO TP» (дорожная программа отсутствует).



При нажатии кнопки **CH +** или **CH -** в пределах 5 секунд после вывода на дисплей имени радиостанции можно выполнить поиск другой радиостанции.

## RT (радиотекст)

Режим RT позволяет радиостанциям RDS передавать текстовые сообщения, которые выводятся на дисплей. При приеме данных радиотекста на дисплей выводится индикатор «RT».

- 1 Нажмите кнопку **TUNER**, чтобы переключить источник входного сигнала на «TUNER».
- 2 Нажмите кнопку **SEARCH**, чтобы выбрать «RT».

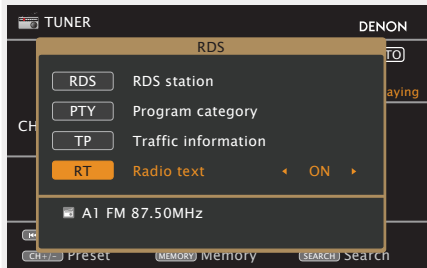

- При приеме вещания радиостанции RDS отображаются передаваемые ей текстовые данные.
- Чтобы отключить вывод данных, нажмите кнопку **◀▶**.
- Если прием текстовых данных отсутствует, выводится сообщение «NO TEXT DATA» (нет текстовых данных).

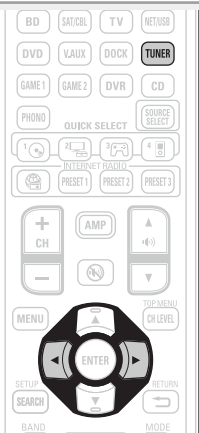

## Управление тюнером (FM/AM)

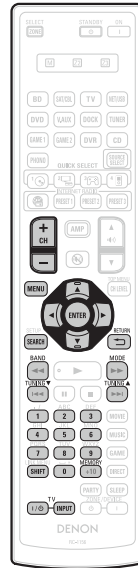

Кнопки управления	Действие
<b>CH +, -</b>	Выбор предустановленной радиостанции/поиск RDS
<b>MENU</b>	Меню усилителя Amp
<b>Δ ▽ ◀ ▶</b>	Управление курсором
<b>ENTER</b>	Ввод
<b>SEARCH</b>	Непосредственная настройка на частоту / поиск RDS
<b>RETURN</b> ↩	Возврат
<b>BAND</b>	Переключение FM/AM
<b>MODE</b>	Переключение режимов поиска
<b>TUNING ▲ ▼</b>	Настройка (вверх/вниз)
<b>0 ... 9</b>	Выбор предустановленного канала (1 ... 8) / Непосредственная настройка на частоту (0 ... 9)
<b>SHIFT</b>	Выбор блока предустановленных каналов
<b>MEMORY</b>	Регистрация памяти предустановок
<b>TV   ⏻</b>	Включение/режим ожидания телевизора (по умолчанию: SONY)
<b>TV INPUT</b>	Переключение входов телевизора (по умолчанию: SONY)

## Воспроизведение сетевых звуковых сигналов

Следуйте описанному ниже порядку действий, чтобы воспроизводить интернет-радиостанции или музыку либо файлы неподвижных изображений (JPEG), хранящиеся на компьютере.

### Важные сведения

#### □ О режиме интернет-радио

- Интернет-радио означает радиовещание, распространяемое посредством интернета. Возможен прием интернет-радиостанций со всего мира.
- В данном устройстве предусмотрены следующие возможности интернет-радио:
  - возможность выбора станций по жанру и местонахождению;
  - возможность сохранения предустановленных настроек на до 56 интернет-радиостанций;
  - возможность прослушивания интернет-радиостанций в форматах MP3 и WMA (Windows Media Audio) .
- Ваши избранные радиостанции можно регистрировать путем доступа к эксклюзивному адресу URL интернет-радио DENON с помощью веб-браузера, установленного на компьютер.
- Данная возможность предоставляется индивидуальным пользователям, поэтому Вы должны предоставить свой MAC адрес или адрес e-mail. Эксклюзивный адрес URL: <http://www.radiodenon.com>
- Служба базы данных радиостанций может приостановить работу без предварительного уведомления.
- Перечень интернет-радиостанций данного устройства формируется с помощью сервиса базы данных радиостанций (vTuner). Этот сервис базы данных формирует перечень, отредактированный и согласованный с данным устройством.

#### □ Медиаплеер

Эта возможность позволяет Вам воспроизводить музыкальные файлы и списки воспроизведения (m3u, wpl), хранящиеся на компьютере (медиа-сервере), подключенном к данному устройству посредством сети.

С использованием возможности воспроизведения сетевых звуковых сигналов данного устройства подключение к серверу возможно с помощью одной из перечисленных ниже технологий.

- Служба общего сетевого доступа Windows Media Player Network Sharing Service
- Windows Media DRM10

### Возможность просмотра обложки альбома

Если файл WMA (Windows Media Audio), MP3 или MPEG-4 AAC содержит данные обложки альбома, она может выводиться на дисплей во время воспроизведения музыкальных файлов.



При использовании Windows Media Player версии 11 или более новой возможен вывод на дисплей обложки альбомов для файлов WMA.

### Режим слайд-шоу

Имеется возможность воспроизведения файлов изображений (JPEG), которые хранятся в каталогах на медиа-сервере и фотоснимков Flickr, в режиме слайд-шоу.

Кроме того, имеется возможность отображения часов во время воспроизведения (☞ стр. 91).



Данное устройство воспроизводит файлы изображений (JPEG) в той ориентации, в которой они хранятся в каталоге.

- **Режим одновременного воспроизведения музыки и файлов изображений из сети**  
Имеется возможность одновременного воспроизведения музыки и файлов изображений путем включения воспроизведения музыкальных файлов, а затем — воспроизведения файлов изображений.

Кроме того, при выборе музыкальных файлов после воспроизведения файлов изображений, можно нажать кнопку SEARCH при выводе меню поиска музыкальных файлов. Музыкальные файлы и файлы изображений могут воспроизводиться одновременно. В это время установите параметр «Slide Show» (☞ стр. 91) в меню в значение «ON» (вкл.).

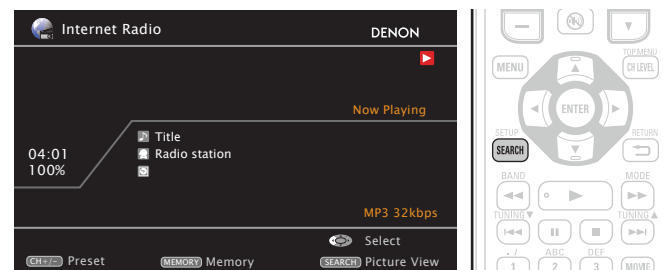

Сетевые данные, которые можно воспроизводить одновременно, перечислены ниже.

- Музыкальные файлы: Favorites (избранные), Internet Radio (интернет-радио), Media Server (медиа-сервер), USB, режим просмотра iPod (NET/USB)
- Файлы изображений: (медиа-сервер), USB, Flickr



[Совместимые форматы]

	Интернет-радио	Медиа-сервер*1
<b>WMA</b> (Windows Media Audio)	√	√
<b>MP3</b> (MPEG-1 Audio Layer-3)	√	√
<b>WAV</b>		√
<b>MPEG-4 AAC</b>		√*2
<b>FLAC</b> (Free Lossless Audio Codec)		√
<b>JPEG</b>		√

Для воспроизведения музыкальных файлов посредством сети необходим сервер или программное обеспечение сервера, совместимые с распределением данных соответствующего формата.

\*1 Медиа-сервер

- Данное устройство совместимо со стандартом MP3 ID3-Tag (Ver. 2).
- Данное устройство способно отображать обложки, которые встроены с помощью MP3 ID3-Tag Ver. 2.3 или 2.4.
- Данное устройство совместимо с тэгами WMA META.
- Скорость передачи данных квантования формата WAV: 16 бит.
- Скорость передачи данных квантования формата FLAC: 16 или 24 бит.

\*2 На данном устройстве могут воспроизводиться только файлы, которые не защищены системой охраны авторских прав.

Данные, загруженные с платных сайтов в интернете, защищены системой охраны авторских прав. Кроме того, закодированные в формате WMA при извлечении с CD и т.п. файлы на компьютере могут оказаться защищены системой охраны авторских прав — в зависимости от настроек компьютера.

[Совместимые форматы]

	Частота дискретизации	Скорость передачи данных	Расширение
<b>WMA</b> (Windows Media Audio)	32/44, 1/48 кГц	48 ... 192 кбит/с	.wma
<b>MP3</b> (MPEG-1 Audio Layer-3)	32/44, 1/48 кГц	32 ... 320 кбит/с	.mp3
<b>WAV</b>	32/44, 1/48 кГц	—	.wav
<b>MPEG-4 AAC</b>	32/44, 1/48 кГц	16 ... 320 кбит/с	.aac/ .m4a/ .mp4
<b>FLAC</b> (Free Lossless Audio Codec)	32/44, 1/48/88, 2/96 кГц	—	.flac

□ **O Flickr**

Flickr — это сервис он-лайн фотоснимков с общим доступом, запущенный в 2004 г. Вы можете воспользоваться этой службой для просмотра фотоснимков, которые выложены в общий доступ пользователями Flickr. Для использования Flickr не требуется доступ. Для просмотра фотоснимков, которые Вы сделали сами, Вам потребуется доступ, чтобы загрузить эти фотоснимки на сервер Flickr. Подробнее см. домашнюю страницу Flickr:

<http://www.flickr.com/>

□ **O Last.fm**

Last.fm изучает Ваши вкусы... И это замечательный способ открывать для себя новую музыку. Ваш новый AV ресивер DENON очень умен. Вы можете создать бесплатный профиль Last.fm, приступая к эксплуатации AV ресивера DENON, и он будет волшебным образом отслеживать все прослушанные Вами композиции.

При регистрации на [www.last.fm](http://www.last.fm) Вы можете увидеть свой личный хит-парад, а также тысячи обзоров, биографий и обложек, и получить рекомендации относительно выступлений в месте Вашего проживания, которые для Вас было бы желательно посетить. Путем доступной по цене подписки Вы сможете получить доступ к бесконечно широкому выбору подобранных для Вас свободных от рекламы радиостанций.

Подробности можно узнать по адресу:

[www.last.fm/subscribe today](http://www.last.fm/subscribe%20today)

Подписка, кроме того, открывает доступ к радио Last.fm для широкого диапазона музыкальной продукции, включая AV ресивер DENON. Эта возможность доступна не во всех странах. Посетите страницу [www.last.fm/hardware](http://www.last.fm/hardware), чтобы узнать больше.

□ **O Napster**

Napster — это служба распространения музыки с ежемесячной подпиской, организованная компанией Napster LLC. Этот сервис позволяет пользователям загружать и воспроизводить композиции, которые они желают прослушать, на данном устройстве. Прежде чем воспользоваться услугами Napster, необходимо посетить веб-сайт Napster с помощью PC для оформления учетной записи и зарегистрируйтесь в качестве пользователя. Чтобы узнать подробности, посетите следующую страницу:

[http://www.napster.com/choose/index\\_default.html](http://www.napster.com/choose/index_default.html)

## Прослушивание интернет-радио

### 1 Подготовка к воспроизведению.

- ① Проверьте сетевое окружение, а затем включите данное устройство (☞ стр. 17 «Подключение домашней сети (LAN)»).
- ② При необходимости в настройке выполните процедуры, описанные в разделе «Подключение к сети» (☞ стр. 107).

### 2 Нажимайте кнопку NET/USB, чтобы переключить источник входного сигнала на «NET/USB».

### 3 С помощью кнопок Δ∇ выберите позицию «Internet Radio», а затем нажмите кнопку ENTER или ▷.

- Выбор позиции  в меню «SOURCE SELECT» позволяет Вам выбрать «Internet Radio» непосредственно.

### 4 С помощью кнопок Δ∇ выберите позицию, которую желаете воспроизвести, а затем нажмите кнопку ENTER или ▷.

### 5 Повторяйте шаг 4 до вывода перечня радиостанций. Выводится перечень радиостанций.

### 6 С помощью кнопок Δ∇ выберите интернет-радиостанцию, а затем нажмите кнопку ENTER или ▷. Воспроизведение начнется, как только индикатор буферизации достигнет уровня «100%».

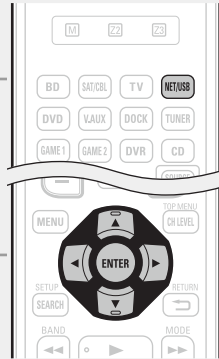



- В интернете присутствует множество радиостанций, и качество программ, которые они передают, а также скорость передачи данных треков варьируются в широком диапазоне. Обычно, чем выше скорость передачи данных, тем выше качество звучания, однако в зависимости от коммуникационных линий и нагрузки сервера музыкальные и звуковые данные, передаваемые в потоке, могут прерываться. И наоборот, менее высокая скорость передачи данных означает пониженное качество звучания, однако вероятность прерывания звука при этом ниже.
- Если радиостанция занята или не ведет вещания, выводится сообщение «Server Full» (переполнение сервера) или «Connection Down» (соединение отсутствует).
- На данном устройстве в качестве заголовков могут отображаться имена каталогов и файлов. Любые символы, отображение которых невозможно, заменяются знаком «.» (точка).
- Для воспроизведения сжатого звукового сигнала с улучшенным воспроизведением нижних или верхних частот рекомендуется воспроизведение в режиме RESTORER (☞ стр. 98). Настройка по умолчанию — «Mode3».
- Имеется возможность задания продолжительности вывода экранного меню (по умолчанию: 30 секунд) в меню «NET/USB» (☞ стр. 113). Нажмите кнопку Δ∇◀▶ для возврата к исходному виду экрана.
- Путем нажатия кнопки STATUS на основном блоке можно переключать вид экрана между заголовком трека и именем радиостанции.

- **Воспроизведение последней принятой интернет-радиостанции**  
Просто нажмите кнопку **INTERNET RADIO**  на основном блоке, чтобы переключить источник входного сигнала «Internet Radio» и начать воспроизведение последней принятой радиостанции.

### Нажмите кнопку INTERNET RADIO .

Источник сигнала переключается на «Internet Radio», и начинается воспроизведение последней принятой радиостанции.



- При нажатии кнопки **INTERNET RADIO**  на основном блоке выполняется то же самое действие, которое может выполняться с помощью пульта ДУ.
- При нажатии кнопки **INTERNET RADIO**  автоматически включается режим работы AMP (☞ стр. 117).

- **Последние выбранные интернет-радиостанции**  
Последние выбранные интернет-радиостанции можно вызывать из меню «Recently Played». В этом меню может храниться до 20 радиостанций.

### 1 С помощью кнопок Δ∇ выберите позицию «Recently Played», а затем нажмите кнопку ENTER или ▷.

### 2 С помощью кнопок Δ∇ выберите позицию, которую желаете воспроизвести, а затем нажмите кнопку ENTER или ▷.

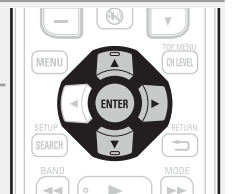

□ Поиск радиостанций по ключевым словам (алфавитные строки)

**1** С помощью кнопок  $\Delta \nabla$  выберите позицию «Search by Keyword», а затем нажмите кнопку **ENTER** или  $\triangleright$ .



**2** Введите символы, а затем нажмите кнопку **OK**.

- О вводе символов см. стр. 84.

□ Запись предварительных настроек на радиостанцию Интернет-радиостанции, сохраненные как предустановленные, можно вызывать непосредственно.

**1** Во время воспроизведения интернет-радиостанции, которую Вы желаете сохранить как предустановленную, нажмите кнопку **MEMORY**.

**2** С помощью кнопок  $\Delta \nabla$  выберите позицию «Preset», а затем нажмите кнопку **ENTER**.

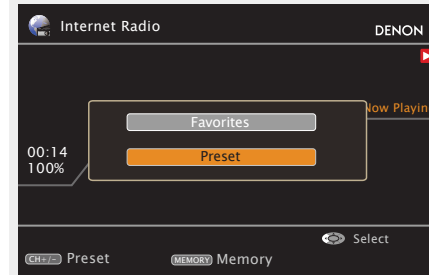

**3** Нажмите кнопку **SHIFT**, затем нажимайте кнопку **CH +**, **CH -** или **1 - 8**, чтобы выбрать нужный номер предварительной настройки.



**4** Нажмите кнопку **MEMORY** еще раз для завершения настройки. Интернет-радиостанция сохраняется как предустановленная.

□ Прослушивание предустановленных радиостанций

Нажав кнопку **SHIFT**, нажимайте кнопку **CH +**, **CH -** или **1 - 8**, чтобы выбрать зарегистрированный номер предварительной настройки.

Устройство автоматически подключается к интернету, и начинается воспроизведение.

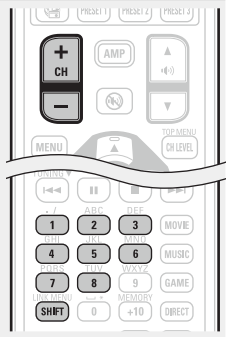

Регистрация интернет-радиостанций для кнопок **PRESET CHANNEL**

- Для кнопок **PRESET 1 - 3** на пульте ДУ или основном блоке можно зарегистрировать до трех интернет-радиостанций.
- Рекомендуемые интернет-радиостанции уже зарегистрированы для кнопок **PRESET 1 - 3**

Во время воспроизведения интернет-радиостанции, которую Вы желаете сохранить как предустановленную, нажмите и удерживайте в нажатом положении кнопку **PRESET 1 - 3** в течение не менее 3 секунд. Интернет-радиостанция сохраняется как предустановленная.

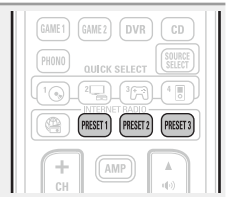

**ПРИМЕЧАНИЕ**

При регистрации под номером, который уже был использован для предварительной настройки, ранее записанная настройка стирается.

Прослушивание интернет-радиостанций, зарегистрированных для кнопок **PRESET CHANNEL**

Нажмите одну из зарегистрированных кнопок **PRESET 1 - 3**.



□ **Регистрация интернет-радиостанций как избранных**

Избранные радиостанции выводятся в верхней части меню, чтобы при регистрации радиостанции как избранной было проще настроиться на нее.

**1** Во время воспроизведения интернет-радиостанции, которую Вы желаете зарегистрировать, нажмите кнопку **MEMORY**.

**2** С помощью кнопок  $\Delta \nabla$  выберите позицию «Favorites», а затем нажмите кнопку **ENTER**.

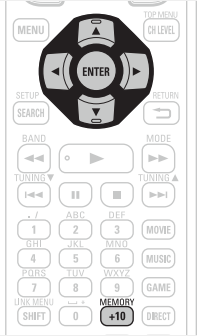
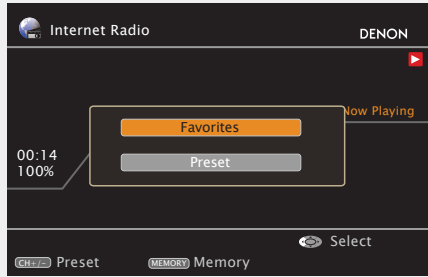

**3** С помощью кнопки  $\triangleleft$  выберите позицию «Add». Интернет-радиостанция зарегистрирована.

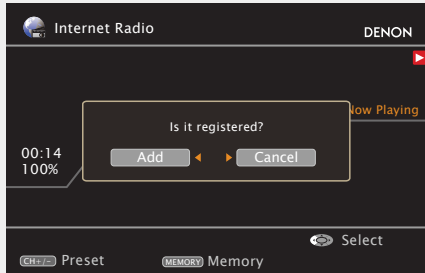

• Если Вы не желаете регистрировать радиостанцию, нажмите кнопку  $\triangleright$ .

□ **Прослушивание интернет-радиостанций, зарегистрированных как избранные**

**1** Нажмите кнопку **SOURCE SELECT** для вызова меню «SOURCE SELECT», а затем выберите позицию «» (стр. 27).



**2** С помощью кнопок  $\Delta \nabla$  выберите интернет-радиостанцию, а затем нажмите кнопку **ENTER** или  $\triangleright$ . Устройство автоматически подключается к интернету, и начинается воспроизведение.

□ **Удаление интернет-радиостанций из списка избранных**

**1** Нажмите кнопку **SOURCE SELECT** для вызова меню «SOURCE SELECT», а затем выберите позицию «» (стр. 27).

**2** С помощью кнопок  $\Delta \nabla$  выберите интернет-радиостанцию, которую желаете удалить, а затем нажмите кнопку **MEMORY**.

**3** С помощью кнопки  $\triangleleft$  выберите позицию «Remove». Выбранная интернет-радиостанция стирается.

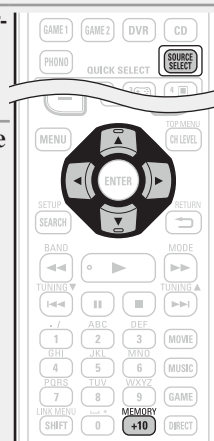
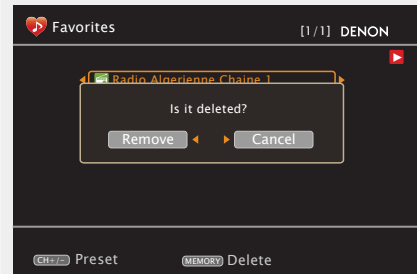

• Для отмены операции без удаления радиостанции нажмите кнопку  $\triangleright$ .

□ **Управление интернет-радио**



Кнопки управления	Действие
<b>INTERNET RADIO</b>	Последняя принятая интернет-радиостанция
<b>PRESET 1 – 3</b>	Выбор предустановленного канала (1 – 3)
<b>CH +, –</b>	Выбор предустановленного канала (A1 – G8)
<b>MENU</b>	Меню усилителя Amp
$\Delta \nabla \triangleleft \triangleright$	Управление курсором
<b>ENTER</b> (Нажать и отпустить)	Ввод
<b>ENTER</b> (Нажать и удерживать)	Остановка
<b>SEARCH</b>	Режим поиска страниц*1/Сортировка по символам*2
<b>RETURN</b>	Возврат
	Остановка
<b>1 – 8</b>	Выбор предустановленного канала
<b>SHIFT</b>	Выбор блока предустановленных каналов
<b>MEMORY</b>	Избранное / регистрация в памяти предварительных настроек
<b>TV   / <math>\mathcal{P}</math></b>	Включение/режим ожидания телевизора (по умолчанию: SONY)
<b>TV INPUT</b>	Переключение входов телевизора (по умолчанию: SONY)

\*1 При выводе меню нажмите кнопку **SEARCH**, а затем нажимайте кнопку  $\triangleleft$  (предыдущая страница) или  $\triangleright$  (следующая страница).

Для отмены нажмите кнопку  $\Delta \nabla$  или **SEARCH** дважды.

\*2 При выводе меню нажмите кнопку **SEARCH** дважды, а затем нажимайте кнопки  $\triangleleft \triangleright$ , чтобы выбрать первую букву, необходимую для режима поиска.

• Если возможность поиска в списке отсутствует, выводится сообщение «UNSORTED LIST». Для отмены нажмите кнопку  $\Delta \nabla$  или **SEARCH**.



Если список выстроен не в алфавитном порядке, сортировка по символам может оказаться невозможной.

## Воспроизведение файлов, хранящихся на компьютере

Воспользуйтесь данной процедурой для воспроизведения музыкальных файлов, файлов изображений или списков воспроизведения (плей-листов).

### 1 Подготовка к воспроизведению.

- ① Проверьте сетевое окружение, а затем включите данное устройство (☞ стр. 17 «Подключение домашней сети (LAN)»).
- ② При необходимости в настройке выполните процедуры, описанные в разделе «Подключение к сети» (☞ стр. 107).
- ③ Подготовьте компьютер (☞ инструкцию по эксплуатации компьютера).

### 2 Нажмите кнопку SOURCE SELECT для вызова меню «SOURCE SELECT», а затем выберите позицию (☞ стр. 27).

### 3 С помощью кнопки выберите сервер, на котором хранятся файлы для воспроизведения, а затем нажмите кнопку ENTER или .

### 4 С помощью кнопки выберите позицию поиска или каталог, а затем нажмите кнопку ENTER или .

### 5 Повторяйте шаг 4 до вывода файла на экран.

### 6 С помощью кнопки выберите файл, а затем нажмите кнопку ENTER или .

Воспроизведение начнется, как только индикатор буферизации достигнет уровня «100%».









- Для воспроизведения музыкальных файлов необходимо подключение к нужной системе и выполнение специальных настроек (☞ стр. 17).
  - Прежде чем приступить, необходимо запустить на компьютере программное обеспечение сервера и задать файлы в качестве содержимого сервера. Подробнее см. инструкцию по эксплуатации программного обеспечения сервера.
  - В зависимости от размера файла неподвижного изображения (JPEG) может потребоваться некоторое время для отображения файла.
  - Порядок, в котором выводятся треки/файлы, зависит от технических характеристик сервера. Если треки/файлы выводятся не в алфавитном порядке в соответствии с техническими характеристиками сервера, поиск по первой букве может работать неправильно.
  - Воспроизведение файлов WMA Lossless возможно при использовании сервера, поддерживающего перекодирование, например, Windows Media Player версии 11 или более новой.
  - Для воспроизведения сжатого звукового сигнала с улучшенным воспроизведением нижних или верхних частот рекомендуется воспроизведение в режиме RESTORER (☞ стр. 98). Настройка по умолчанию — «Mode3».
  - Имеется возможность задания продолжительности вывода экранного меню (по умолчанию: 30 секунд) в меню «NET/USB» (☞ стр. 113). Нажмите кнопку  для возврата к исходному виду экрана.
  - Пользуйтесь кнопкой STATUS на основном блоке для переключения между отображением заголовка, имени исполнителя или названия альбома.
- ☐ **Воспроизведение предустановленных или зарегистрированных как избранные файлов**  
 Файлы можно вносить в список предварительных настроек, регистрировать как избранные и воспроизводить в порядке, полностью аналогичном таким операциям для интернет-радиостанций (☞ стр. 41).

#### ПРИМЕЧАНИЕ



- При перезаписи предварительных настроек они стираются.
- При выполнении описанных ниже операций база данных сервера обновляется, и воспроизведение предустановленных или избранных музыкальных файлов может оказаться в дальнейшем невозможным:
  - при выходе из программы медиа-сервера и ее последующем перезапуске;
  - при удалении и добавлении файлов на медиа-сервер.

### ☐ Управление медиа-сервером





Кнопки управления	Действие
INTERNET RADIO 	Последняя принятая интернет-радиостанция
PRESET 1 – 3	Выбор предустановленного канала (1 – 3)
CH +, –	Выбор предустановленного канала (A1 – G8)
MENU	Меню усилителя Amp
	Управление курсором / Автоматический поиск (метка  )
ENTER (Нажать и отпустить)	Ввод
ENTER (Нажать и удерживать)	Остановка
SEARCH	Режим поиска страницы*1/ Сортировка по символам*2
RETURN 	Возврат
	Воспроизведение/пауза
	Автоматический поиск (метка)
	Пауза
■	Остановка
1 – 8	Выбор предустановленного канала
SHIFT	Выбор блока предустановленных каналов
MEMORY	Избранное / регистрация в памяти предварительных настроек
TV   / 	Включение/режим ожидания телевизора (по умолчанию: SONY)
TV INPUT	Переключение входов телевизора (по умолчанию: SONY)

- Повторное воспроизведение (☞ стр. 91 «Повторное воспроизведение»)
- Воспроизведение в случайном порядке (☞ стр. 91 «Воспроизведение в случайном порядке»)
- Воспроизведение слайд-шоу (☞ стр. 91 «Слайд-шоу»)

\*1 При выводе меню нажмите кнопку SEARCH, а затем нажмите кнопку  (предыдущая страница) или  (следующая страница).

Для отмены нажмите кнопку  или SEARCH дважды.

\*2 При выводе меню нажмите кнопку SEARCH дважды, а затем нажимайте кнопки  и , чтобы выбрать первую букву, необходимую для режима поиска.

- Если возможность поиска в списке отсутствует, выводится сообщение «unsorted list...». Для отмены нажмите кнопку  или SEARCH.



Если список выстроен не в алфавитном порядке, сортировка по символам может оказаться невозможной.

## Просмотр фотоснимков, размещенных на сайте Flickr

Имеется возможность просмотра фотоснимков, опубликованных частными лицами для общего пользования, или всех фотоснимков, находящихся в общем доступе на сайте Flickr.

### □ Просмотр фотоснимков, опубликованных частными лицами

#### 1 Подготовка к воспроизведению.

- Проверьте сетевое окружение, а затем включите данное устройство (☞ стр. 17 «Подключение домашней сети (LAN)»).
- При необходимости в настройке выполните процедуры, описанные в разделе «Подключение к сети» (☞ стр. 107).

#### 2 С помощью кнопки SOURCE SELECT вызовите меню «SOURCE SELECT», а затем выберите позицию flickr (☞ стр. 27).

#### 3 С помощью кнопки Δ∇ выберите позицию «Add Flickr Contact», а затем нажмите кнопку ENTER или ▷.

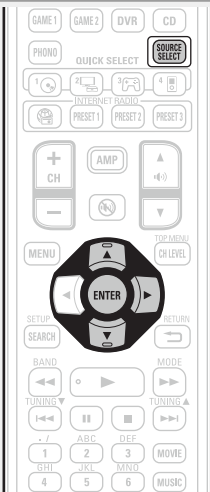
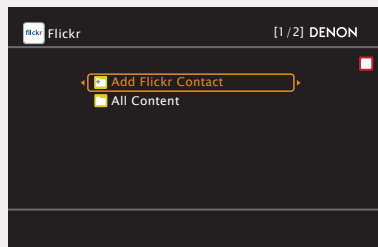

#### 4 Введите имя контакта.

- О вводе символов см. стр. 84.

#### 5 После ввода имени контакта нажмите кнопку ENTER. Выводится имя контакта, введенное при выполнении шага 4.

- Если введенное Вами имя контакта невозможно найти, выводится сообщение «The Flickr Contact you entered could not be found» (введенное имя контакта Flickr невозможно найти). Проверьте имя контакта и введите правильное имя.

#### 6 С помощью кнопки Δ∇ выберите каталог, а затем нажмите кнопку ENTER или ▷.

<b>Favorites</b>	Отображение избранных фотоснимков указанного пользователя.
<b>Photostream</b>	Отображение списка фотоснимков, находящихся в общем доступе.
<b>PhotoSets</b>	Отображение содержания каталога (фотоальбома).
<b>Contacts</b>	Отображение контактов, зарегистрированных для контакта Flickr указанным пользователем.
<b>Remove this Contact</b>	Удаление пользователя из контактов Flickr.

#### 7 С помощью кнопки Δ∇ выберите файл, а затем нажмите кнопку ENTER или ▷. Отображается выбранный файл.

### □ Просмотр всех фотоснимков на сайте Flickr

#### 1 Подготовка к воспроизведению.

- Проверьте сетевое окружение, а затем включите данное устройство (☞ стр. 17 «Подключение домашней сети (LAN)»).
- При необходимости в настройке выполните процедуры, описанные в разделе «Подключение к сети» (☞ стр. 107).

#### 2 С помощью кнопки SOURCE SELECT вызовите меню «SOURCE SELECT», а затем выберите позицию flickr (☞ стр. 27).

#### 3 С помощью кнопки Δ∇ выберите позицию «All Content», а затем нажмите кнопку ENTER или ▷.

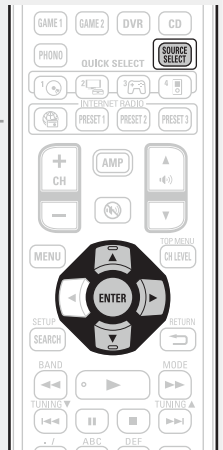
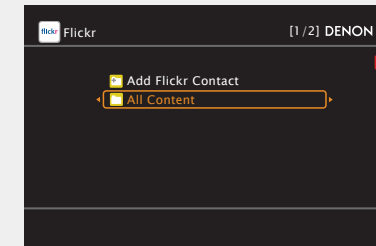

#### 4 С помощью кнопки Δ∇ выберите каталог, а затем нажмите кнопку ENTER или ▷.

<b>Interestingness</b>	Отображение фотоснимков, которые сортируются по популярности в зависимости от количества пользовательских комментариев или по количеству их добавлений в избранные.
<b>Recent</b>	Отображение наиболее свежих фотоснимков.
<b>Search by text</b>	Поиск фотоснимков по ключевым словам.

#### 5 С помощью кнопки Δ∇ выберите файл, а затем нажмите кнопку ENTER или ▷. Отображается выбранный файл.

#### ПРИМЕЧАНИЕ

В зависимости от формата некоторые фотоснимки просмотреть невозможно.

□ Управление Flickr



Кнопки управления	Действие
<b>INTERNET RADIO</b>	Последняя принятая интернет-радиостанция
<b>PRESET 1 – 3</b>	Выбор предустановленного канала (1 – 3)
<b>CH +, –</b>	Выбор предустановленного канала (A1 – G8)
<b>MENU</b>	Меню усилителя Amp
<b>Δ ∇ ◀ ▶</b>	Управление курсором / Автоматический поиск (метка Δ ∇)
<b>ENTER</b> (Нажать и отпустить)	Ввод
<b>ENTER</b> (Нажать и удерживать)	Остановка
<b>SEARCH</b>	Режим поиска страницы*
<b>RETURN</b>	Возврат
<b>■</b>	Остановка
<b>1 – 8</b>	Выбор предустановленного канала
<b>SHIFT</b>	Выбор блока предустановленных каналов
<b>MEMORY</b>	Избранное / регистрация в памяти предварительных настроек
<b>TV   / ⏻</b>	Включение/режим ожидания телевизора (по умолчанию: SONY)
<b>TV INPUT</b>	Переключение входов телевизора (по умолчанию: SONY)

- **Воспроизведение слайд-шоу** (☞ стр. 91 «Слайд-шоу»)

\* При выводе меню нажмите кнопку **SEARCH**, а затем нажмите кнопку ◀ (предыдущая страница) или ▶ (следующая страница).

Для отмены нажмите кнопку Δ ∇ или **SEARCH**.

## Как прослушивать радиовещание Last.fm на данном устройстве

Радиовещание Last.fm доступно не во всех странах. Пожалуйста, посетите страницу [www.last.fm/hardware](http://www.last.fm/hardware), чтобы выяснить подробности. Кроме того, Вам потребуется оформить подписку. Сделайте это сегодня на [www.last.fm/subscribe](http://www.last.fm/subscribe).

### 1 Подготовка к воспроизведению.

- Проверьте сетевое окружение, а затем включите данное устройство (☞ стр. 17 «Подключение домашней сети (LAN)»).
- При необходимости в настройке выполните процедуры, описанные в разделе «Подключение к сети» (☞ стр. 107).

### 2 С помощью кнопки SOURCE SELECT вызовите меню «SOURCE SELECT», а затем выберите позицию (☞ стр. 27).

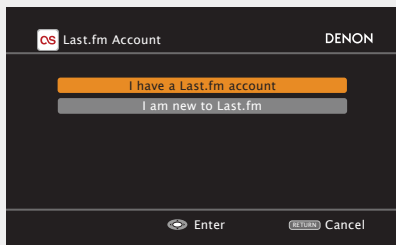

- Если у Вас нет учетной записи Last.fm, с помощью кнопки  выберите «I am new to Last.fm» (я впервые на Last.fm). Затем нажмите кнопку ENTER.

Создайте учетную запись в соответствии с выводящимися на экран инструкциями.

### 3 Если у Вас есть учетная запись Last.fm, с помощью кнопки выберите позицию «I have a Last.fm account» (у меня есть учетная запись Last.fm), а затем нажмите кнопку ENTER или .

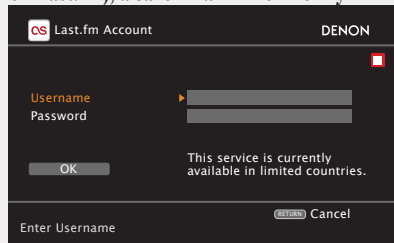

### 4 С помощью кнопок введите имя пользователя и пароль.

- О вводе символов см. стр. 84.

### 5 После ввода имени пользователя и пароля выберите позицию «OK», а затем нажмите кнопку ENTER.

- При совпадении имени пользователя и пароля выводится главное меню Last.fm.
- Типы символов, которые можно использовать для ввода, приведены ниже.

**Имя пользователя:**  
 [Символы верхнего регистра] ABCDEFGHIJKLMNOPQRSTUVWXYZ  
 [Символы нижнего регистра] abcdefghijklmnopqrstuvwxyz  
 [Символы] - \_  
 [Цифры] 0123456789

---

**Пароль:**  
 [Символы верхнего регистра] ABCDEFGHIJKLMNOPQRSTUVWXYZ  
 [Символы нижнего регистра] abcdefghijklmnopqrstuvwxyz  
 [Символы] ! " # \$ % & ' ( ) \* + , - . / : ; < = > ? @ [ \ ] ^ \_ ` { | } ~  
 [Цифры] 0123456789 (Пробел)

### 6 С помощью кнопки выберите меню, а затем нажмите кнопку ENTER.

- Popular Stations** Воспроизведение популярных в Вашем регионе исполнителей и тэгов.
- You Recent Stations** Воспроизведение недавно принимавшихся радиостанций.
- Your stations** Вы можете воспроизводить треки со следующих персонализированных радиостанций: «Your Recommended Radio» (Ваши рекомендованные радиопередачи), «Your Library» (Ваша библиотека), «Your Friends' Radio» (радио Ваших Друзей), «Your Top Artists» (Ваши популярные артисты).  
Имеется возможность поиска радиостанций по имени исполнителя или тэгу.
- Search Stations**

### 7 С помощью кнопки выберите радиостанцию, а затем нажмите кнопку ENTER или , чтобы начать воспроизведение.

Начинается воспроизведение, и экран принимает следующий вид:

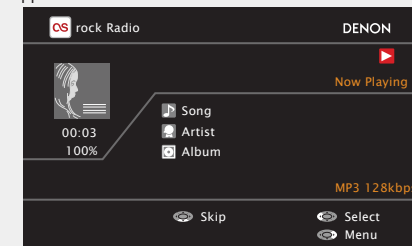



## 8 Позиции меню воспроизведения.

### Love this track

Обозначение трека как любимого — способствует организации рекомендаций Last.fm для Вас. Кроме того, Вы можете открыть к нему общий доступ в популярных социальных сетях.

### Ban this track



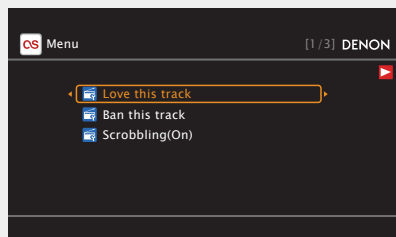

При обозначении трека как запрещенного он больше не будет воспроизводиться. Отменить это можно на веб-сайте Last.fm.

### Scrobbling

При использовании скробблинга (пересылки прослушиваемых Вами треков в Вашу учетную запись Last.fm) появляется возможность просмотра чартов прослушанной Вами музыки, получения рекомендаций о новой музыке и событиях в Вашем регионе, а также представления Ваших предпочтений в общем доступе для своих друзей. С помощью данной позиции меню эту возможность можно включать и отключать. Чем больше данных скробблинга Вы пересылаете, тем более подходящими для Вас будут становиться рекомендации.











### ПРИМЕЧАНИЕ

- Пароль не должен быть длиннее 99 символов.
- Нажмите кнопку **RETURN** , чтобы отменить ввод. При выводе запроса «Cancel input?» (отменить ввод), выберите вариант «Yes» (да), а затем нажмите кнопку **ENTER**.
- Для воспроизведения сжатого звукового сигнала с улучшенным воспроизведением нижних или верхних частот рекомендуется воспроизведение в режиме RESTORER ( стр. 98). Настройка по умолчанию — «Mode3».
- Имеется возможность задания продолжительности вывода экранного меню (по умолчанию: 30 секунд) в меню «NET/USB» ( стр. 113). Нажмите кнопку  для возврата к исходному виду экрана.
- Пользуйтесь кнопкой STATUS для переключения между отображением заголовка, имени исполнителя или названия альбома.

### Управление Last.fm



Кнопки управления	Действие
<b>INTERNET RADIO</b> 	Последняя принятая интернет-радиостанция
<b>PRESET 1 – 3</b>	Выбор предустановленного канала (1 – 3)
<b>CH +, –</b>	Выбор предустановленного канала (A1 – G8)
<b>MENU</b>	Меню усилителя Amp
	Управление курсором / Автоматический поиск (метка  )
<b>ENTER</b> (Нажать и отпустить)	Ввод
<b>ENTER</b> (Нажать и удерживать)	Остановка
<b>SEARCH</b>	Режим поиска страницы*
<b>RETURN</b> 	Возврат
	Остановка
<b>1 – 8</b>	Выбор предустановленного канала
<b>SHIFT</b>	Выбор блока предустановленных каналов
<b>MEMORY</b>	Избранное / регистрация в памяти предварительных настроек
<b>TV   / </b>	Включение/режим ожидания телевизора (по умолчанию: SONY)
<b>TV INPUT</b>	Переключение входов телевизора (по умолчанию: SONY)

\* При выводе меню нажмите кнопку **SEARCH**, а затем нажимайте кнопку  (предыдущая страница) или  (следующая страница). Для отмены нажмите кнопку  или **SEARCH**.

## Прослушивание Napster

### 1 Подготовка к воспроизведению.

- ① Проверьте сетевое окружение, а затем включите данное устройство (☞ стр. 17 «Подключение домашней сети (LAN)»).
- ② При необходимости в настройке выполните процедуры, описанные в разделе «Подключение к сети» (☞ стр. 107).

### 2 С помощью кнопки SOURCE SELECT вызовите меню «SOURCE SELECT», а затем выберите позицию (☞ стр. 27).

### 3 С помощью кнопок Δ∇ введите имя пользователя «Username» и пароль «Password».

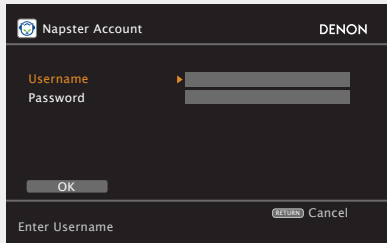

- О вводе символов см. стр. 84.

### 4 После ввода имени пользователя или пароля выберите позицию «OK», а затем нажмите кнопку ENTER. При совпадении имени пользователя и пароля выводится главное меню Napster.

#### ПРИМЕЧАНИЕ

- Пароль не должен быть длиннее 99 символов.
- Нажмите кнопку RETURN , чтобы отменить ввод. При выводе запроса «Cancel input?» (отменить ввод), выберите вариант «Yes» (да), а затем нажмите кнопку ENTER.

### Поиск в меню Napster

#### 1 С помощью кнопки Δ∇ выберите позицию поиска или каталог, а затем нажмите кнопку ENTER или ▷.

#### 2 Повторяйте шаг 1 до отображения нужного трека.

#### 3 С помощью кнопки Δ∇ выберите позицию трека, а затем нажмите кнопку ENTER или ▷.

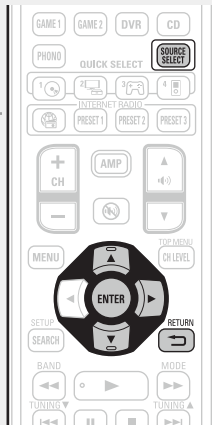
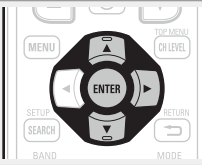

### Ввод символов типа для трека, который Вы желаете прослушать

#### 1 Нажмите кнопку SEARCH.

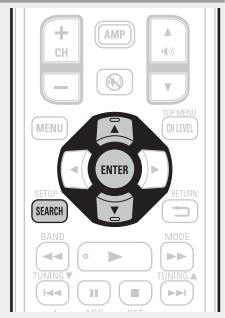
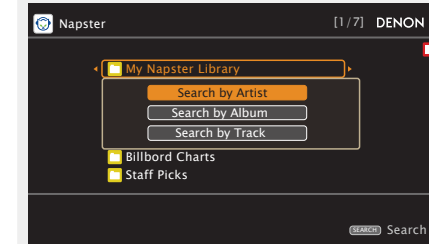

- Можно выполнить поиск по имени исполнителя, названию альбома или имени трека.

#### 2 С помощью кнопки Δ∇ выберите позицию поиска, а затем нажмите кнопку ENTER.

#### 3 Введите символы, а затем нажмите кнопку OK.

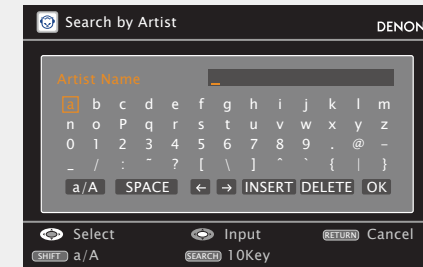

- О вводе символов см. стр. 84.

□ **Регистрация треков в Вашей библиотеки Napster**

- 1** Нажимайте кнопку **▷** до тех пор, пока не начнется воспроизведение трека, который Вы желаете зарегистрировать.
- 2** Выберите позицию «Add to my library» (добавить в мою библиотеку), а затем нажмите кнопку **ENTER** или **▷**. Трек вводится в библиотеку.

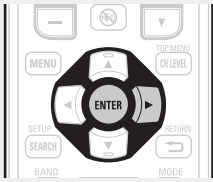

**Прослушивание треков, зарегистрированных в Вашей библиотеке Napster**

- 1** С помощью кнопки **Δ∇** выберите позицию «My Napster Library» (моя библиотека Napster), а затем нажмите кнопку **ENTER** или **▷**.
- 2** С помощью кнопки **Δ∇** выберите информацию или трек, а затем нажмите кнопку **ENTER**.

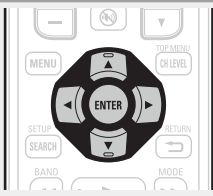

- Для воспроизведения сжатого звукового сигнала с улучшенным воспроизведением нижних или верхних частот рекомендуется воспроизведение в режиме RESTORER (☞ стр. 98). Настройка по умолчанию — «Mode3».
- Имеется возможность задания продолжительности вывода экранного меню (по умолчанию: 30 секунд) в меню «NET/USB» (☞ стр. 113). Нажмите кнопку **Δ∇◀▶** для возврата к исходному виду экрана.
- Пользуйтесь кнопкой STATUS на основном блоке для переключения между отображением заголовка, имени исполнителя или названия альбома.

□ **Управление Napster**

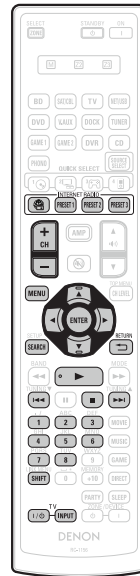

Кнопки управления	Действие
<b>INTERNET RADIO</b>	Последняя принятая интернет-радиостанция
<b>PRESET 1 – 3</b>	Выбор предустановленного канала (1 – 3)
<b>CH +, –</b>	Выбор предустановленного канала (A1 – G8)
<b>MENU</b>	Меню усилителя Amp
<b>Δ∇◀▶</b>	Управление курсором / Автоматический поиск (метка)
<b>ENTER</b> (Нажать и отпустить)	Ввод
<b>ENTER</b> (Нажать и удерживать)	Остановка
<b>SEARCH</b>	Меню поиска / Режим поиска страницы*
<b>RETURN</b>	Возврат
<b>▶</b>	Воспроизведение/пауза
<b>◀◀ ▶▶</b>	Автоматический поиск (метка)
<b>  </b>	Пауза
<b>■</b>	Остановка
<b>1 – 8</b>	Выбор предустановленного канала
<b>SHIFT</b>	Выбор блока предустановленных каналов
<b>TV   / ⏻</b>	Включение/режим ожидания телевизора (по умолчанию: SONY)
<b>TV INPUT</b>	Переключение входов телевизора (по умолчанию: SONY)

- **Повторное воспроизведение** (☞ стр. 91 «Повторное воспроизведение»)
- **Воспроизведение в случайном порядке** (☞ стр. 91 «Воспроизведение в случайном порядке»)

\* При выводе меню нажмите кнопку **SEARCH**, а затем нажмите кнопку **◀** (предыдущая страница) или **▶** (следующая страница).

Для отмены нажмите кнопку **Δ∇** или **SEARCH**.

# Воспроизведение запоминающего устройства USB

Воспроизведения музыкальных файлов и файлов неподвижных изображений (JPEG), записанных на запоминающем устройстве USB.

## Важные сведения

### □ Запоминающие устройства USB

Запоминающее устройство USB может подключаться к порту USB данного устройства для воспроизведения музыкальных файлов и файлов неподвижных изображений (JPEG), хранящихся на запоминающем устройстве USB.

Кроме того, возможно воспроизведение файлов, хранящихся на iPod, при непосредственном подсоединении iPod к порту USB данного устройства. См. «Непосредственное подключение iPod к порту USB для воспроизведения» (☞ стр. 31).

- На данном устройстве возможно только воспроизведение запоминающих устройств USB, соответствующих классу запоминающих устройств большой емкости и стандарту MTP (Media Transfer Protocol — протокол перезаписи сменных носителей данных).
- Данное устройство совместимо с запоминающими устройствами USB формата «FAT16» или «FAT32».

### Возможность просмотра обложки альбома

Если музыкальный файл MP3 содержит данные обложки альбома, она может выводиться на дисплей во время воспроизведения музыкальных файлов.

### Режим слайд-шоу

Имеется возможность воспроизведения файлов изображений (JPEG), которые хранятся на запоминающих устройствах USB, в режиме слайд-шоу.

Вы можете самостоятельно настроить длительность отображения каждого изображения (☞ стр. 91).



Данное устройство воспроизводит файлы изображений (JPEG) в той ориентации, в которой они хранятся в каталоге.

### □ Режим одновременного воспроизведения музыкальных файлов и файлов изображений

Возможно одновременное воспроизведение музыкальных файлов и файлов изображений путем запуска воспроизведения музыкальных файлов, а затем — воспроизведения файлов изображений. Имеется возможность одновременного воспроизведения музыки и файлов изображений путем включения воспроизведения музыкальных файлов, а затем — воспроизведения файлов изображений. Кроме того, при выборе музыкальных файлов после воспроизведения файлов изображений, можно нажать кнопку **SEARCH** при выводе меню поиска музыкальных файлов. Музыкальные файлы и файлы изображений могут воспроизводиться одновременно. В это время установите параметр «Slide Show» (☞ стр. 91) в меню в значение «ON» (вкл.).

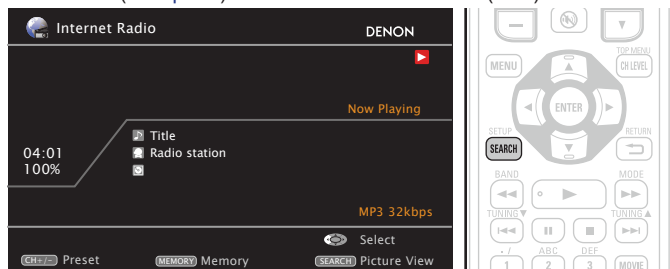

Для воспроизведения музыкальных файлов посредством сети необходим сервер или программное обеспечение сервера, совместимые с распределением данных соответствующего формата.

### [Совместимые форматы]

	Запоминающие USB устройства*1
(WMA Windows Media Audio)	√*2
MP3 (MPEG-1 Audio Layer-3)	√
WAV	√
MPEG-4 AAC	√*3
FLAC (Free Lossless Audio Codec)	√
JPEG	√

#### \*1 USB

- Данное устройство совместимо со стандартом MP3 ID3-Tag (Ver. 2).
- Данное устройство способно отображать обложки, которые встроены с помощью MP3 ID3-Tag Ver. 2.3 или 2.4.
- Данное устройство совместимо с тэгами WMA META.
- Скорость передачи данных квантования формата WAV: 16 бит
- Скорость передачи данных квантования формата FLAC: 16 или 24 бит

\*2 На данном устройстве могут воспроизводиться файлы с определенных MP3-плееров, которые защищены системой охраны авторских прав, совместимой с MTP.

\*3 На данном устройстве могут воспроизводиться только файлы, которые не защищены системой охраны авторских прав.

Данные, загруженные с платных сайтов в интернете, защищены системой охраны авторских прав. Кроме того, закодированные в формате WMA при извлечении с CD и т.п. файлы на компьютере могут оказаться защищены системой охраны авторских прав — в зависимости от настроек компьютера.

### [Совместимые форматы]

	Частота дискретизации	Скорость передачи данных	Расширение
(WMA Windows Media Audio)	32/44, 1/48 кГц	48 ... 192 кбит/с	.wma
MP3 (MPEG-1 Audio Layer-3)	32/44, 1/48 кГц	32 ... 320 кбит/с	.mp3
WAV	32/44, 1/48 кГц	—	.wav
MPEG-4 AAC	32/44, 1/48 кГц	16 ... 320 кбит/с	.aac/ .m4a/ .mp4
FLAC (Free Lossless Audio Codec)	32/44, 1/48/88, 2/96 кГц	—	.flac

## Воспроизведение файлов с запоминающих устройств USB

**1** Подсоедините запоминающее устройство USB к порту USB (☞ стр. 15 «Подсоединение iPod или запоминающего устройства USB к порту USB»).

**2** Нажмите кнопку NET/USB, чтобы переключить источник входного сигнала на «NET/USB».



**3** Используйте кнопки Δ∇ для выбора «USB», затем нажмите кнопку ENTER или ▷.

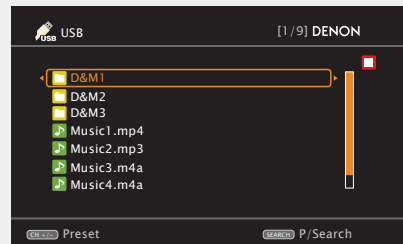

• Выбор в меню «SOURCE SELECT» позволяет непосредственно выбрать «USB/iPod».

**4** Нажмите кнопку Δ∇, чтобы выбрать искомую позицию или каталог, а затем нажмите кнопку ENTER или ▷.

**5** Нажмите кнопку Δ∇ чтобы выбрать файл, а затем нажмите кнопку ENTER, ▷ или ▶. Воспроизведение начинается.

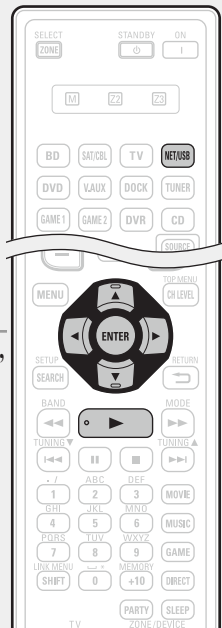

- Имеется возможность задания продолжительности вывода меню на экран (по умолчанию: 30 секунд) в меню «USB» (☞ стр. 113). Нажмите кнопку Δ∇◀▷, чтобы вернуться к исходному экрану.
- Для воспроизведения сжатого звука с расширенным воспроизведением нижних или верхних частот рекомендуется воспроизведение в режиме восстановления RESTORER (☞ стр. 98). Настройка по умолчанию — «Mode3».
- Если запоминающее устройство USB разделено на несколько разделов, можно выбрать только верхний раздел.
- Данное устройство совместимо с файлами MP3, соответствующими стандарту «MPEG-1 Audio Layer-3».

### ПРИМЕЧАНИЕ

- Следует иметь в виду, что DENON не несет никакой ответственности (за что бы то ни было) при возникновении каких-либо неполадок, связанных с данными в запоминающем устройстве USB, при совместной работе с запоминающим устройством USB.
- Запоминающие устройства USB не будут работать через USB концентратор (хаб).
- DENON не гарантирует, что все запоминающие устройства USB будут работать или получать достаточное электропитание. При использовании портативных жестких дисков с USB-соединением, к которым может подключаться сетевой адаптер для подачи питания, воспользуйтесь этим адаптером.
- Возможность подключения к компьютеру посредством порта USB и его использования данным устройством с помощью кабеля USB отсутствует.

## □ Управление USB

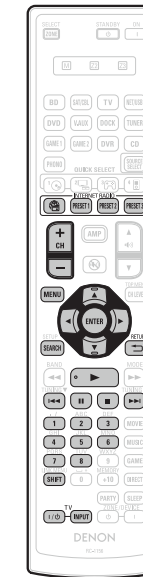

Кнопки управления	Действие
INTERNET RADIO	Последние прослушанные интернет-радиостанции
PRESET 1 – 3	Выбор запрограммированных каналов (1 - 3)
CH +, -	Выбор запрограммированных каналов (A1 – G8)
MENU	Меню усилителя Amp
Δ∇◀▷	Управление курсором / Автоматический поиск (метка Δ∇)
ENTER (Нажать и отпустить)	Ввод / Пауза
ENTER (Нажать и удерживать)	Остановка
SEARCH (Нажать и отпустить)	Режим поиска страницы**/ Поиск по символам *2
RETURN	Возврат
▶	Воспроизведение
◀▶▶▶	Автоматический поиск (метка)
	Пауза
■	Остановка
TV   / ⏻	Включение/режим ожидания телевизора (по умолчанию: SONY)
TV INPUT	Переключение входов телевизора (по умолчанию: SONY)

- **Повторное воспроизведение** (☞ стр. 91 «Повторное воспроизведение»)
- **Воспроизведение в случайном порядке** (☞ стр. 91 «Воспроизведение в случайном порядке»)
- **Воспроизведение презентации** (☞ стр. 91 «Презентация»)

\*1 При выводе меню нажмите кнопку **SEARCH**, а затем ◀ (предыдущая страница) или ▶ (следующая страница). Для отмены нажмите кнопку Δ∇ или **SEARCH** дважды.

\*2 При отображении экранного меню дважды нажмите кнопку **SEARCH**, затем нажмите кнопку ◀▷ для выбора первой буквы режима.

• Если невозможно найти список, на экране будет отображено сообщение «unsorted list...». Для отмены нажмите кнопку Δ∇ или **SEARCH**.



Если список не в алфавитном порядке, вы не сможете выполнить поиск по символам.

# Выбор режима прослушивания (режим объемного звука)



Данное устройство способно воспроизводить входные звуковые сигналы в многоканальном режиме объемного звука или в стереофоническом режиме. Выберите режим прослушивания, соответствующий воспроизводимому материалу (кино, музыка и т.п.) или в соответствии с личными предпочтениями.

## Выбор режима прослушивания

**1** Включите воспроизведение выбранного устройства (☞ стр. 28-49).

**2** Нажмите кнопку **MOVIE**, **MUSIC**, **GAME** или **DIRECT**, чтобы выбрать режим прослушивания.

• При каждом нажатии кнопки **MOVIE**, **MUSIC** или **GAME** происходит переключение режима прослушивания.

**MOVIE** Переключение в режим прослушивания, соответствующий просмотру кинофильмов или телепередач.

**MUSIC** Переключение в режим прослушивания, соответствующий прослушиванию музыки.

**GAME** Переключение в режим прослушивания, соответствующий играм.

**DIRECT** Переключение в режим непосредственного прослушивания **DIRECT** или **Pure Direct**. В режиме **DIRECT** звук воспроизводится в точности так, как он был записан.

• При нажатии кнопок **MOVIE**, **MUSIC** или **GAME** выводится список режимов объемного звука, которые можно выбрать на телеэкране. Во время вывода списка можно также нажать кнопку **Δ∇** для выбора режима объемного звука.

[Пример] При нажатии кнопки **MOVIE**

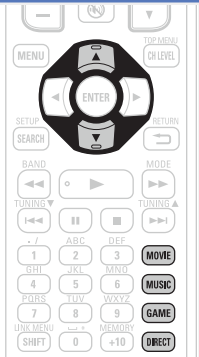
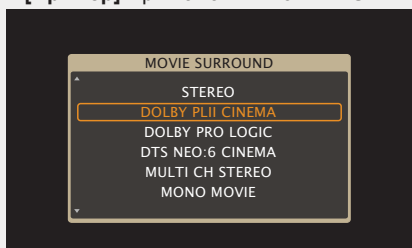

### □ Режим прослушивания

- Перечисленные ниже режимы прослушивания могут выбираться с помощью кнопок **MOVIE**, **MUSIC**, **GAME** и **DIRECT**.
- Отрегулируйте эффект звукового поля с помощью меню «Surround Parameters» (☞ стр. 94), чтобы получить свой любимый звуковой режим.

Кнопка управления	Входной сигнал	Режим прослушивания	
MOVIE	2-канальный *1	STEREO	
		DOLBY PLIIx Cinema *2	
		DOLBY PLII Cinema *2	
		DOLBY Pro Logic *2	
		DTS NEO:6 Cinema *2	
		DOLBY PLIIz Height *2	
		MULTI CH STEREO	
	Многоканальный *3	STEREO	
		Dolby Digital	DOLBY DIGITAL
			DOLBY DIGITAL EX
			DOLBY DIGITAL + PLIIx Cinema
		Dolby TrueHD	DOLBY DIGITAL + PLIIz
			DOLBY TrueHD
		DOLBY TrueHD + EX	
Dolby Digital Plus	DOLBY TrueHD + PLIIx Cinema		
	DOLBY TrueHD + PLIIz		
	DOLBY DIGITAL Plus		
DTS	DOLBY DIGITAL Plus + EX		
	DOLBY DIGITAL Plus + PLIIx Cinema		
	DOLBY DIGITAL Plus + PLIIz		
	DTS SURROUND		
	DTS ES DSCRT 6.1		
	DTS ES MTRX 6.1		
	DTS 96/24		
DTS 96 ES MTRX			
DTS ES DSCRT			
DTS + NEO:6			
DTS + PLIIx Cinema			
DTS + PLIIz			

Кнопка управления	Входной сигнал	Режим прослушивания
MOVIE	DTS-HD / DTS Express	DTS-HD HI RES
		DTS-HD MSTR
		DTS Express
		DTS-HD + NEO:6
		DTS-HD + PLIIx Cinema
	DTS-HD + PLIIz	
	Многоканальный PCM	MULTI CH IN
		MULTI CH IN 7.1
		MULTI IN + Dolby EX
	Многоканальный *3	MULTI IN + PLIIx Cinema
MULTI IN + PLIIz		
		MULTI CH STEREO
		MONO MOVIE
		VIRTUAL

- \*1 2 канала предусматривают также аналоговый звуковой сигнал.
- \*2 Данный режим воспроизводит 2-канальный источник сигнала в режиме 5.1 или 7.1 каналов. Его невозможно выбрать при использовании головных телефонов или только фронтальных громкоговорителей.
- \*3 Некоторые из режимов прослушивания невозможно выбрать — в зависимости от формата звука или количества каналов входного сигнала. Подробнее см. «Типы входных сигналов и соответствующие режимы объемного звука» (☞ стр. 132).

☞ См. на обороте

Кнопка управления	Входной сигнал	Режим прослушивания
<b>MUSIC</b>	2-канальный*1	STEREO
		DOLBY PLIIx Music *2
		DOLBY PLII Music *2
		DTS NEO:6 Music *2
		DOLBY PLIIz Height *2
		MULTI CH STEREO
		ROCK ARENA
		JAZZ CLUB
		MATRIX
		VIRTUAL
	Многоканальный*3	STEREO
		DOLBY DIGITAL
	Dolby Digital	DOLBY DIGITAL EX
		DOLBY DIGITAL + PLIIx Music
		DOLBY DIGITAL + PLIIz
	Dolby TrueHD	DOLBY TrueHD
		DOLBY TrueHD + EX
		DOLBY TrueHD + PLIIx Music
	Dolby Digital Plus	DOLBY DIGITAL Plus
		DOLBY DIGITAL Plus + EX
		DOLBY DIGITAL Plus + PLIIx Music
	DTS	DOLBY DIGITAL Plus + PLIIz
		DTS SURROUND
		DTS ES DSCRT 6.1
		DTS ES MTRX 6.1
		DTS 96/24
		DTS 96 ES MTRX
		DTS ES DSCRT
		DTS + NEO:6
		DTS + PLIIx Music
		DTS + PLIIz
	DTS-HD / DTS Express	DTS-HD HI RES
DTS-HD MSTR		
DTS Express		
DTS-HD + NEO:6		
DTS-HD + PLIIx Music		
Многоканальный PCM	DTS-HD + PLIIz	
	MULTI CH IN	
	MULTI CH IN 7.1	
	MULTI IN + Dolby EX	
Многоканальный*3	MULTI IN + PLIIx Music	
	MULTI IN + PLIIz	
	MULTI CH STEREO	
	ROCK ARENA	
	JAZZ CLUB	
	MATRIX	
	VIRTUAL	

Кнопка управления	Входной сигнал	Режим прослушивания
<b>GAME</b>	2-канальный*1	STEREO
		DOLBY PLIIx Game *2
		DOLBY PLII Game *2
		DOLBY PLIIz Height *2
		MULTI CH STEREO
		VIDEO GAME
		VIRTUAL
	Многоканальный*3	STEREO
		DOLBY DIGITAL
	Dolby Digital	DOLBY DIGITAL EX
		DOLBY DIGITAL + PLIIz
	Dolby TrueHD	DOLBY TrueHD
		DOLBY TrueHD + EX
	Dolby Digital Plus	DOLBY TrueHD + PLIIz
		DOLBY DIGITAL Plus
	Dolby Digital Plus	DOLBY DIGITAL Plus + EX
		DOLBY DIGITAL Plus + PLIIz
	DTS	DTS SURROUND
		DTS ES DSCRT 6.1
		DTS ES MTRX 6.1
		DTS 96/24
		DTS 96 ES MTRX
DTS ES DSCRT		
DTS + NEO:6		
DTS + PLIIz		
DTS-HD / DTS Express		DTS-HD HI RES
		DTS-HD MSTR
	DTS Express	
Многоканальный PCM	DTS-HD + NEO:6	
	DTS-HD + PLIIz	
	MULTI CH IN	
Многоканальный*3	MULTI CH IN 7.1	
	MULTI IN + Dolby EX	
	MULTI IN + PLIIz	
<b>DIRECT</b>	Все	MULTI CH STEREO
		VIDEO GAME
		PURE DIRECT

- \*1 2-канальный сигнал также включает аналоговый вход.  
 \*2 Этот режим позволяет воспроизвести 2-канальный сигнал источника в 5.1 и 7.1-канальной системе. Этот режим недоступен для выбора при использовании наушников или фронтальных громкоговорителей.  
 \*3 Некоторые режимы прослушивания могут быть недоступны для выбора в зависимости от аудио формата и количества каналов входного сигнала. Более подробную информацию вы можете найти в разделе «Типы входных сигналов и соответствующие режимы окружающего звука» (стр. 132).

**Вид телеэкрана или дисплея**

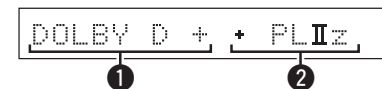

- 1 Здесь выводится используемый декодер.  
 • Декодер DOLBY DIGITAL Plus отображается как «DOLBY D +».  
 2 Здесь выводится декодер, который формирует выходной звуковой сигнал тыловых громкоговорителей.  
 • «+ PLIIz» указывает на фронтальный верхний звуковой сигнал от фронтальных верхних громкоговорителей.

## □ Описание типов режимов прослушивания

### Режим прослушивания Dolby

Тип режима прослушивания	Описание
DOLBY PLIIx*1	Данный режим может выбираться, когда декодер Dolby Pro Logic IIx используется для воспроизведения сигнала 2-канального источника в формате 6.1/7.1-канального объемного звука — включая тыловой панорамный канал. Путем добавления тылового панорамного канала достигается более сильное ощущение объемности в сравнении с Dolby Pro Logic II. Предусмотрено три режима воспроизведения: режим «Cinema», который оптимизирован для воспроизведения фильмов, режим «Music», оптимизированный для воспроизведения музыки, и режим «Game», который оптимизирован для игр.
DOLBY PLII	Данный режим может выбираться, когда декодер Dolby Pro Logic II используется для воспроизведения сигнала 2-канального источника в формате 5.1-канального объемного звука с естественным, реалистичным ощущением.
DOLBY Pro Logic	Данный режим может выбираться, когда декодер DOLBY Pro Logic используется для воспроизведения сигнала 2-канального источника в формате 4.1-канального объемного звука (левый/центральный/правый/панорамный моно).
DOLBY PLIIz*2	Данный режим может выбираться, когда декодер Dolby Pro Logic IIz используется для воспроизведения сигнала 2-канального источника в формате 7.1-канального объемного звука с добавлением фронтального верхнего канала. Путем добавления фронтального верхнего канала поднимается уровень вертикальной экспрессии, повышая трехмерность звучания.
DOLBY DIGITAL	Данный режим может выбираться при воспроизведении источников сигнала, записанных с применением Dolby Digital.
DOLBY DIGITAL EX*1	Данный режим улучшает глубину, размеры и выразительность звуковой сцены путем воспроизведения звукового поля, включающего панорамные тыловые каналы.
DOLBY TrueHD	Данный режим может выбираться при воспроизведении источников сигнала, записанных с применением Dolby TrueHD.
DOLBY DIGITAL Plus	Данный режим может выбираться при воспроизведении источников сигнала, записанных с применением Dolby Digital Plus.

\*1 Этот режим можно выбрать, если параметр «Speaker Config.» – «Surr.Back» не установлен в значение «None».

\*2 Этот режим можно выбрать, если параметр «Speaker Config.» – «Front Height» не установлен в значение «None».

### Режимы прослушивания DTS

Тип режима прослушивания	Описание
DTS NEO:6	Данный режим может выбираться, когда DTS NEO:6 используется для воспроизведения сигнала 2-канального источника в формате 6.1/7.1-канального объемного звука — включая тыловой панорамный канал. Предусмотрен режим «Cinema», который оптимизирован для воспроизведения фильмов, и режим «Music», который оптимизирован для воспроизведения музыки.
DTS SURROUND	Данный режим может выбираться при воспроизведении источников сигнала, записанных с применением DTS.
DTS ES DSCRT6.1*	Данный режим может выбираться при воспроизведении источников сигнала, записанных с применением DTS-ES. Обеспечивает оптимальное воспроизведение дискретных сигналов DTS-ES с использованием тылового панорамного канала.
DTS ES MTRX6.1*	Данный режим может выбираться при воспроизведении источников сигнала, записанных с применением DTS-ES. Данные тылового панорамного канала, закодированные программным обеспечением для записи DTS-ES Matrix, воспроизводятся тыловым панорамным каналом.
DTS 96/24	Данный режим может выбираться при воспроизведении источников сигнала, записанных с применением DTS 96/24.
DTS-HD	Данный режим может выбираться при воспроизведении источников сигнала, записанных с применением DTS-HD.
DTS Express	Данный режим может выбираться при воспроизведении источников сигнала, записанных с применением DTS Express.

\* Этот режим можно выбрать, если параметр «Speaker Config.» – «Surr.Back» не установлен в значение «None».

### Многоканальный режим прослушивания PCM

Тип режима прослушивания	Описание
MULTI CH IN	Данный режим может выбираться при воспроизведении многоканальных источников сигнала PCM.



## Оригинальный режим прослушивания DENON

Тип режима прослушивания	Описание
MULTI CH STEREO	Данный режим предназначен для воспроизведения стереофонического звука всеми громкоговорителями. Точно такой же звук, который исходит из фронтальных громкоговорителей (Л/П) воспроизводится с тем же самым уровнем панорамными громкоговорителями (Л/П) и тыловыми панорамными громкоговорителями (Л/П).
ROCK ARENA	Данный режим предназначен для воспроизведения атмосферы живого концерта на арене.
JAZZ CLUB	Данный режим предназначен для воспроизведения атмосферы живого концерта в джазовом клубе.
MONO MOVIE	Данный режим предназначен для воспроизведения источников монофонического кинематографического звукового сигнала в формате объемного звука. При воспроизведении источников сигнала, записанного монофонически в режиме кинофильма «MONO MOVIE», звук будет несбалансированным для одиночного канала (левого или правого), и таким образом подается на вход обоих каналов.
VIDEO GAME	Данный режим хорошо подходит для получения объемного звука в видеоиграх.
MATRIX	Данный режим позволяет добавить ощущение пространственности к сигналу стереофонических музыкальных источников сигнала.
VIRTUAL	Данный режим предназначен для воспроизведения эффектов объемного звука с помощью только фронтальных громкоговорителей или головных телефонов.

## Режим прослушивания STEREO

Тип режима прослушивания	Описание
STEREO	Это режим для воспроизведения в стереофоническом режиме. Возможна регулировка тембра. <ul style="list-style-type: none"> <li>Звук выводится с фронтальных левого и правого громкоговорителей и сабвуфера.</li> <li>Если на вход поступают многоканальные сигналы, они микшируются с понижением в 2-канальный звуковой сигнал и воспроизводятся.</li> </ul>

## Режим непосредственного прослушивания

Тип режима прослушивания	Описание
DIRECT	Звуковой сигнал, записанный для источника, воспроизводится «как есть». <ul style="list-style-type: none"> <li>Тыловые панорамные или фронтальные верхние сигналы не формируются.</li> </ul>
PURE DIRECT	Этот режим предназначен для выполнения воспроизведения более высокого качества, по сравнению с режимом воспроизведения Direct . Отключите дисплей усилителя для остановки аналоговой видеосхемы. Этот режим позволит сократить источник шумов, влияющих на качество звучания. <ul style="list-style-type: none"> <li>Сигналы бокового тылового и фронтального напольного канала не создаются.</li> </ul>



В режиме прослушивания Direct невозможна настройка следующих позиций:





- Тембр (☞ стр. 96)
- MultEQ® XT (☞ стр. 97)
- Dynamic EQ® (☞ стр. 97)
- Dynamic Volume® (☞ стр. 97)
- RESTORER (☞ стр. 98)

### ПРИМЕЧАНИЕ

- Видеосигналы выводятся только при воспроизведении сигналов HDMI в режиме PURE DIRECT.
- В режиме PURE DIRECT экранное меню не отображается.

## Подробные указания

Здесь описываются режимы и операции, которые позволят Вам получить от устройства полную результативность.

- Установка/подсоединение акустической системы (подробные указания)  [стр. 56](#)
- Воспроизведение (подробные указания)  [стр. 67](#)
- Воспроизведение в ZONE2 (Отдельное помещение)  [стр. 78](#)
- Как выполнить подробные настройки  [стр. 81](#)
- Управление подключенной аппаратурой с помощью пульта ДУ  [стр. 117](#)

# Установка/подсоединение акустической системы (подробные указания)

В этом разделе описаны методы установки, подключения и настройки акустических систем, отличных от 7.1-канальных (с боковыми тыловыми громкоговорителями). Подробнее об установке/подключении/настройке 7,1-канального звучания с использованием боковых тыловых громкоговорителей см. в разделе «Мастер установки SETUP WIZARD» [стр. 4](#).

Воспользуйтесь режимом автоматической настройки Audyssey® данного устройства для автоматического определения количества подключенных громкоговорителей и выполнения оптимальных настроек для используемой акустической системы.

## Процедура настройки акустической системы

Установка

Подсоединение ([стр. 58](#))

Настройка акустической системы ([стр. 64](#))

## Установка

Это устройство совместимо с Dolby Pro Logic IIz ([стр. 136](#)), которое обеспечивает более широкое и более глубокое ощущение объемного звучания. При использовании Dolby Pro Logic IIz установите фронтальные верхние громкоговорители.



Установите тыловые панорамные громкоговорители в положение на от 60 до 90 см выше уровня ушей.

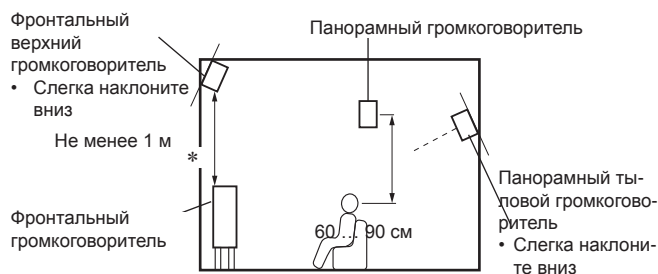

[Вид сбоку]

\*1 Рекомендуется для Dolby Pro Logic IIz

### ПРИМЕЧАНИЕ

Невозможно одновременное использование тыловых панорамных и фронтальных верхних громкоговорителей.

## При установке 7.1-канальной системы (Фронтальный верхний громкоговоритель)

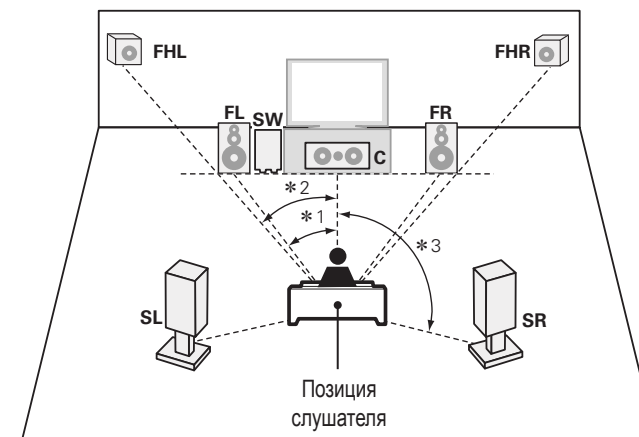

\*1 22° – 30°

\*2 22° – 45°

\*3 90° – 110°

### [Сокращения для громкоговорителей]

FL	Фронтальный громкоговоритель (Л)	SL	Тыловой громкоговоритель (Л)
FR	Фронтальный громкоговоритель (П)	SR	Тыловой громкоговоритель (П)
C	Центральный громкоговоритель	FHL	Фронтальный верхний громкоговоритель (Л)
SW	Сабвуфер	FHR	Фронтальный верхний громкоговоритель (П)

См. на обороте

### При установке 6.1-канальной системы (Тыловой панорамный громкоговоритель)

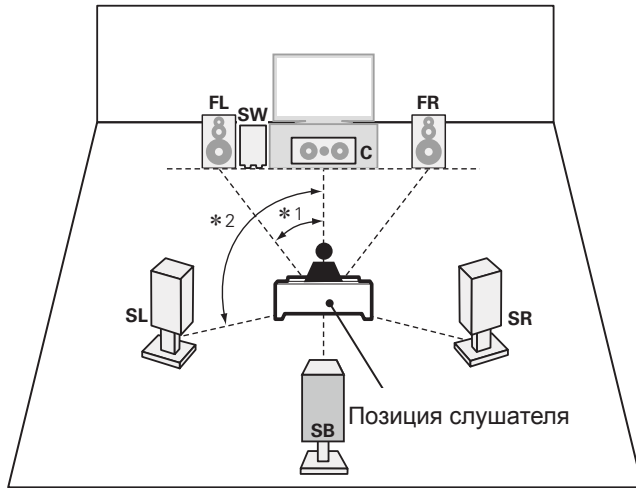

\*1 22° – 30°    \*2 90° – 110°

#### [Сокращения для громкоговорителей]

<b>FL</b>	Фронтальный громкоговоритель (Л)	<b>SL</b>	Тыловой громкоговоритель (Л)
<b>FR</b>	Фронтальный громкоговоритель (П)	<b>SR</b>	Тыловой громкоговоритель (П)
<b>C</b>	Центральный громкоговоритель	<b>SB</b>	Тыловой панорамный громкоговоритель
<b>SW</b>	Сабвуфер		

### При установке 5.1-канальной системы

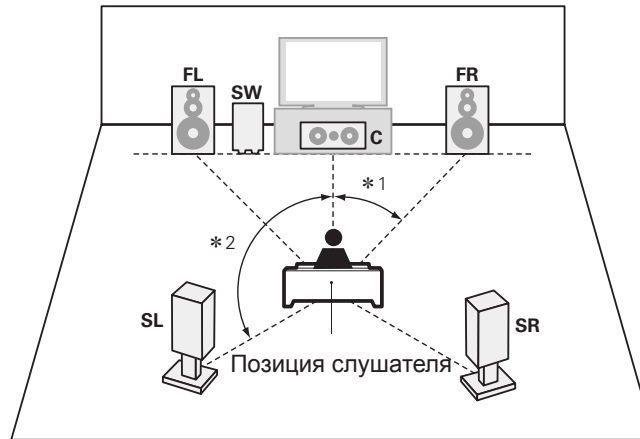

\*1 22° – 30°    \*2 120°

### При установке фронтальных A/B громкоговорителей

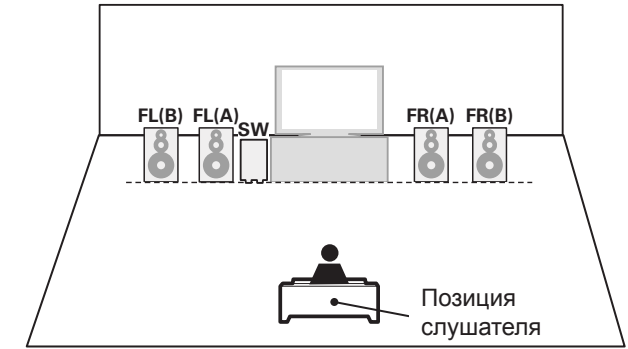

## Подсоединение

- Методика подсоединения 7.1-канальной с тыловыми панорамными громкоговорителями акустической системы см. [стр. 6 «Подсоединение акустической системы»](#).
- Методика подсоединения телевизора см. [стр. 3 «Подсоединение данного устройства к телевизору с помощью кабеля HDMI \(в комплект поставки не входит\)»](#).

### Подсоединение 7.1-канальной системы

#### (Фронтальный верхний громкоговоритель)

На рисунке справа приведен пример подсоединения для 7.1-канального воспроизведения с использованием фронтальных верхних громкоговорителей.

При подключении тыловых панорамных и верхних фронтальных громкоговорителей до запуска воспроизведения, аудиосигнал будет автоматически переключен в соответствии с режимом объемного звука или согласно входному сигналу.

Для запуска 7.1-канального воспроизведения с верхними фронтальными громкоговорителями установите "Amp Assign" в значение "F.Height", как описано в шагах 3 и 4 в разделе "Настройка "Amp Assign"" ([стр. 64](#)).

#### ПРИМЕЧАНИЕ

- Относительно подсоединений кабелей акустической системы [стр. 6 «Подсоединение акустической системы»](#).
- Выполняйте подсоединение таким образом, чтобы центральные проводники кабеля акустической системы не выступали из клеммы громкоговорителя. Возможно срабатывание схемы защиты при соприкосновении центральных проводников с задней панелью или при соприкосновении проводов «+» и «-» друг с другом ([стр. 137 «Схема защиты»](#)).
- Запрещается прикасаться к клеммам акустической системы при включенном устройстве. Это может привести к поражению электротоком (при запуске мастера настройки следуйте указаниям меню мастера настройки для выполнения соединений).
- Пользуйтесь громкоговорителями со значениями импеданса, приведенными ниже.

Клеммы акустической системы	Импеданс громкоговорителя
FRONT	6 ... 16 Ом
CENTER	
SURROUND	
SURR. BACK / AMP ASSIGN	

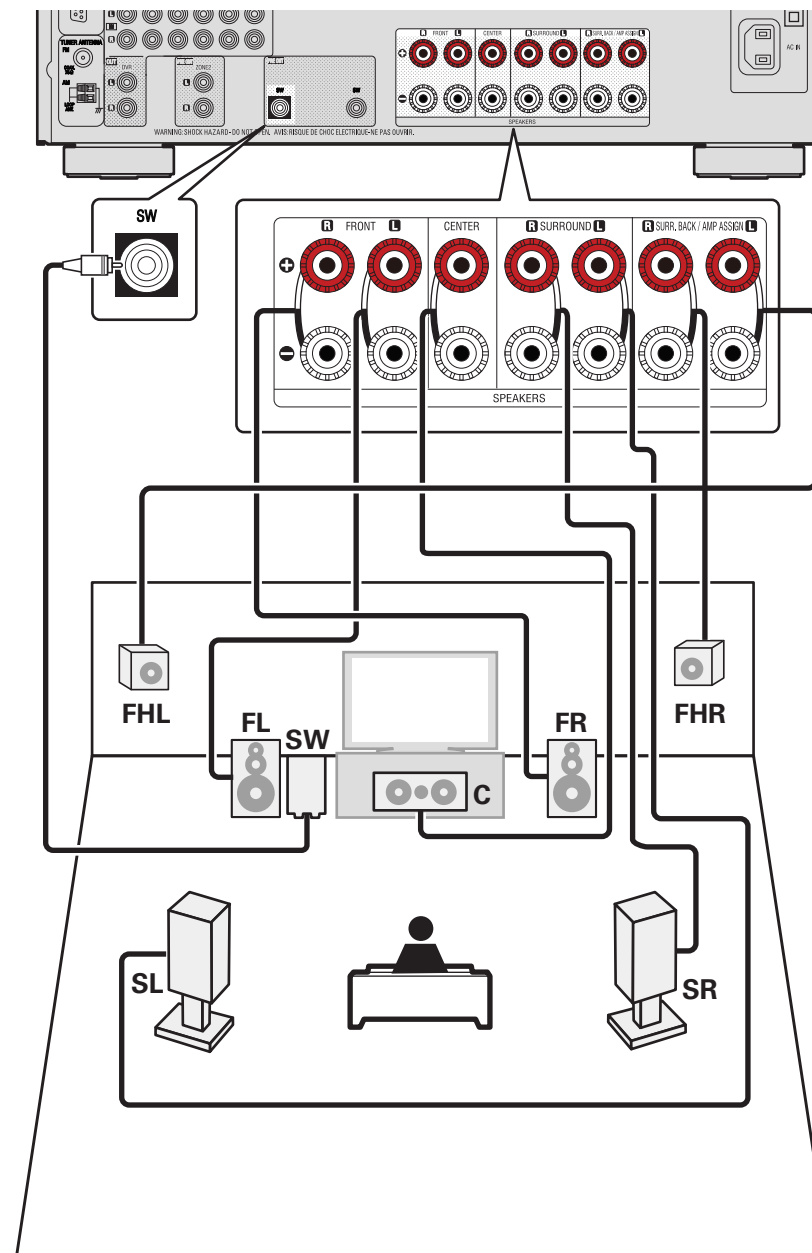

## Подсоединение 6.1-канальной системы

### (Панорамные тыловые громкоговорители)

При использовании одного панорамного тылового громкоговорителя (в 6.1-канальном подключении), подключите его к контактам «L» разъема SURR. BACK/AMP ASSIGN.

Подробнее о выполнении настроек в этом случае см. в разделе «Установка 6.1-канальной системы (Тыловые панорамные громкоговорители)» (стр. 57). Для запуска 6.1-канального воспроизведения с тыловым панорамным громкоговорителем установите «Amp Assign» в значение «NORMAL», как описано в шагах 3 и 4 в разделе «Настройка «Amp Assign»» (стр. 64).

Всегда используйте настройку «Speaker Config.» (стр. 102) для установки параметра «S.Back» в значение «1spkr».

#### ПРИМЕЧАНИЕ

- Относительно подсоединений кабелей акустической системы см. [стр. 6 «Подсоединение акустической системы»](#).
- Импеданс громкоговорителей см. на [стр. 58](#).

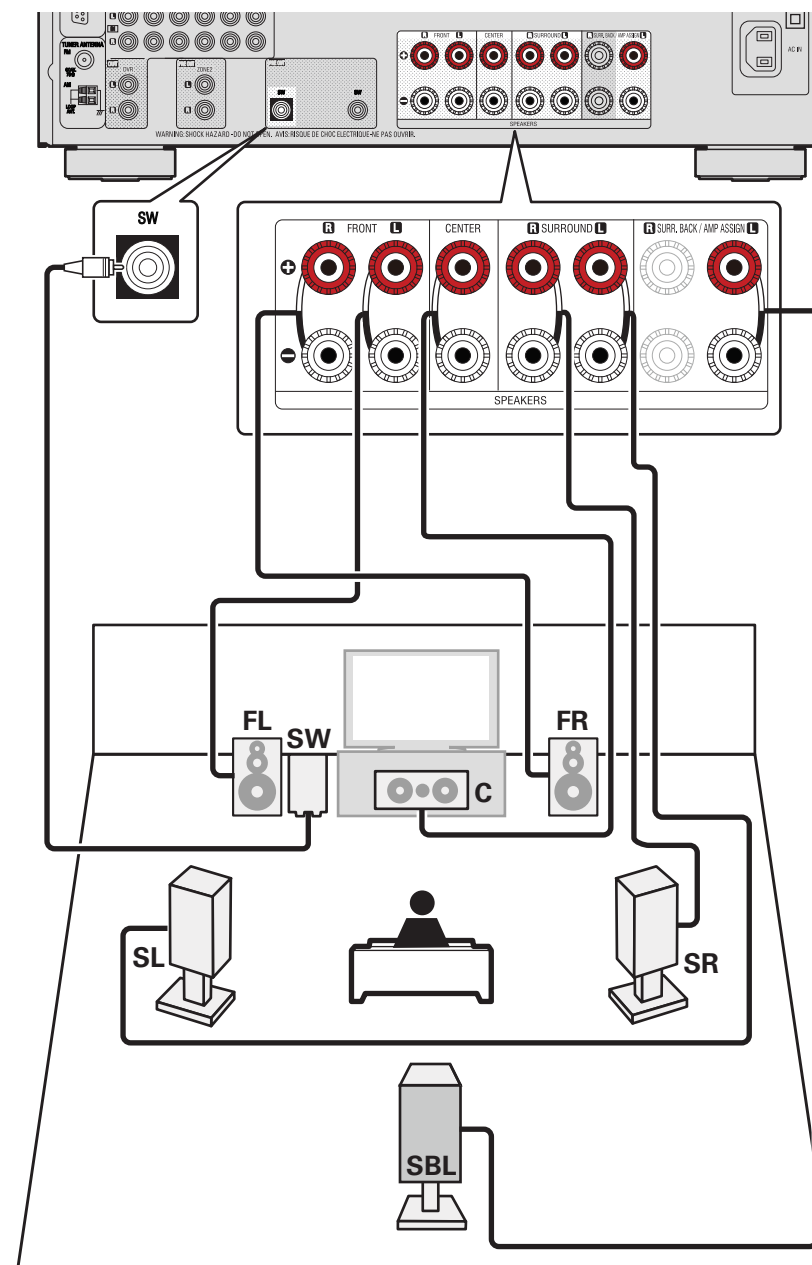

## 5.1-канальное подключение

Для запуска 5.1-канального воспроизведения установите “Amp Assign” в значение “NORMAL”, как описано в шагах 3 и 4 в разделе “Настройка “Amp Assign”” (☞ стр. 64).

### ПРИМЕЧАНИЕ

- Относительно подсоединений кабелей акустической системы см. [стр. 6 «Подсоединение акустической системы»](#).
- Импеданс громкоговорителей см. на [стр. 58](#).

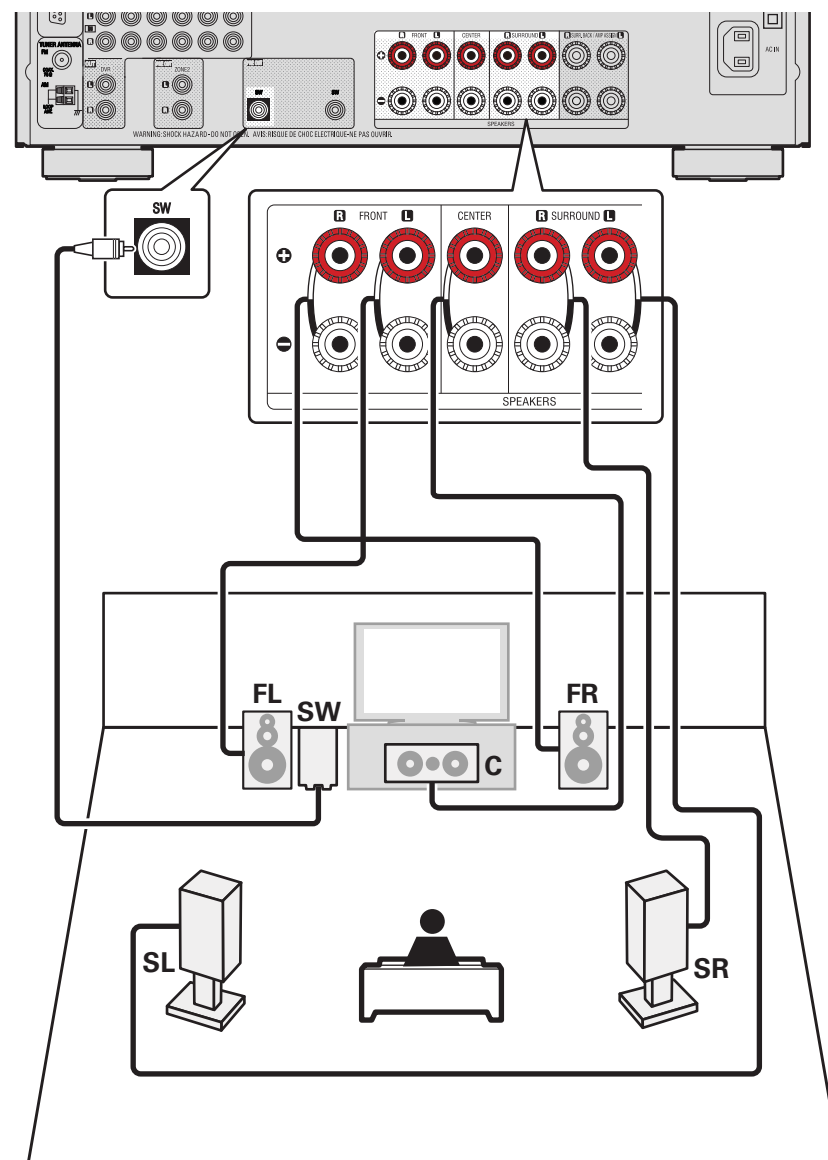

## Фронтальное подключение A/B

К устройству можно подключить второй набор громкоговорителей и использовать их для воспроизведения. В этом случае установите "Amp Assign" в значение "Front B", как описано в шагах 3 и 4 в разделе "Настройка "Amp Assign"" (стр. 64).

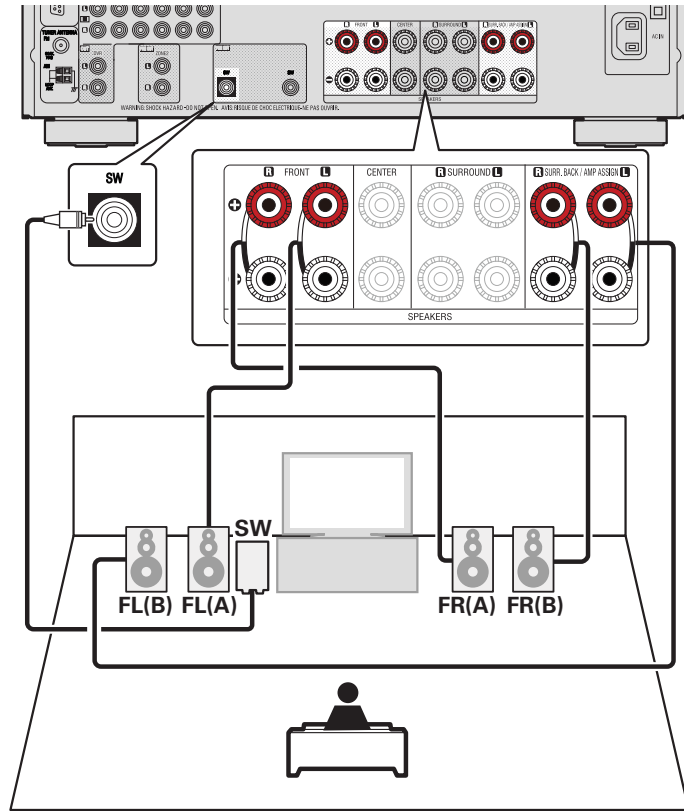

Для воспроизведения окружающего звука многоканального источника 5.1-канальное воспроизведение будет доступно при подключении центрального громкоговорителя, боковых громкоговорителей и сабвуфера.

Фронтальные громкоговорители могут использоваться по отдельности в зависимости от технических характеристик громкоговорителей или источника воспроизведения, например, фронтальные громкоговорители (A) для многоканального воспроизведения и фронтальные громкоговорители (B) для 2-канального воспроизведения (стр. 104 «Настройка фронтальных громкоговорителей»)

### ПРИМЕЧАНИЕ

- Относительно подсоединений кабелей акустической системы см. [стр. 6 «Подсоединение акустической системы»](#).
- Импеданс громкоговорителей см. на [стр. 58](#).

## 2.1-канальное подсоединение

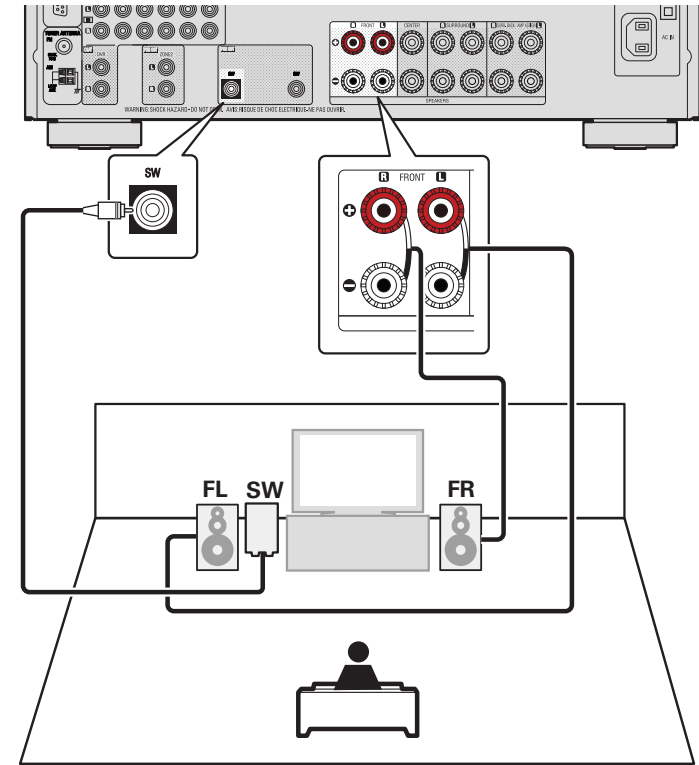

### ПРИМЕЧАНИЕ

- Относительно подсоединений кабелей акустической системы см. [стр. 6 «Подсоединение акустической системы»](#).
- Импеданс громкоговорителей см. на [стр. 58](#).
- Для подключения двух сабвуферов  
К данному устройству можно подключить два сабвуфера. Из каждого разъема сабвуфера будет передаваться идентичный сигнал.

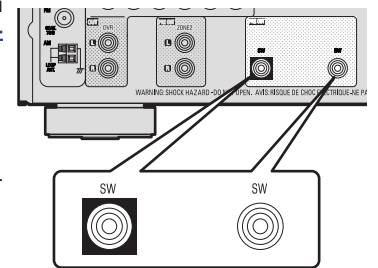



## Подключение двухполосного усиления

Фронтальные громкоговорители могут использоваться для двухполосного усиления.

Подключение двухполосного усиления предназначено для подключения отдельных усилителей к ВЧ и НЧ разъемам громкоговорителя, совместимого с функцией би-ампинга. Это предупреждает передачу противоэлектродвижущей силы (обратная сила без выхода) низкочастотного динамика на высокочастотный, что влияет на качество звучания ВЧ динамика. В результате вы можете наслаждаться высококачественным звучанием.

В этом случае установите "Amp Assign" в значение "Bi-AMP", как описано в шагах 3 и 4 в разделе "Настройка "Amp Assign"" (стр. 64).



Для воспроизведения окружающего звука многоканального источника 5.1-канальное воспроизведение будет доступно при подключении центрального громкоговорителя, боковых громкоговорителей и сабвуфера.

### ПРИМЕЧАНИЕ

- Относительно подсоединений кабелей акустической системы см. [стр. 6 «Подсоединение акустической системы»](#).
- Импеданс громкоговорителей см. на [стр. 58](#).
- Используйте громкоговорители, совместимые с двухполосным подключением.
- Выполняя двухполосное подключение, убедитесь, что извлекли замыкающую пластину или провод, расположенный между ВЧ и НЧ разъемами громкоговорителя.

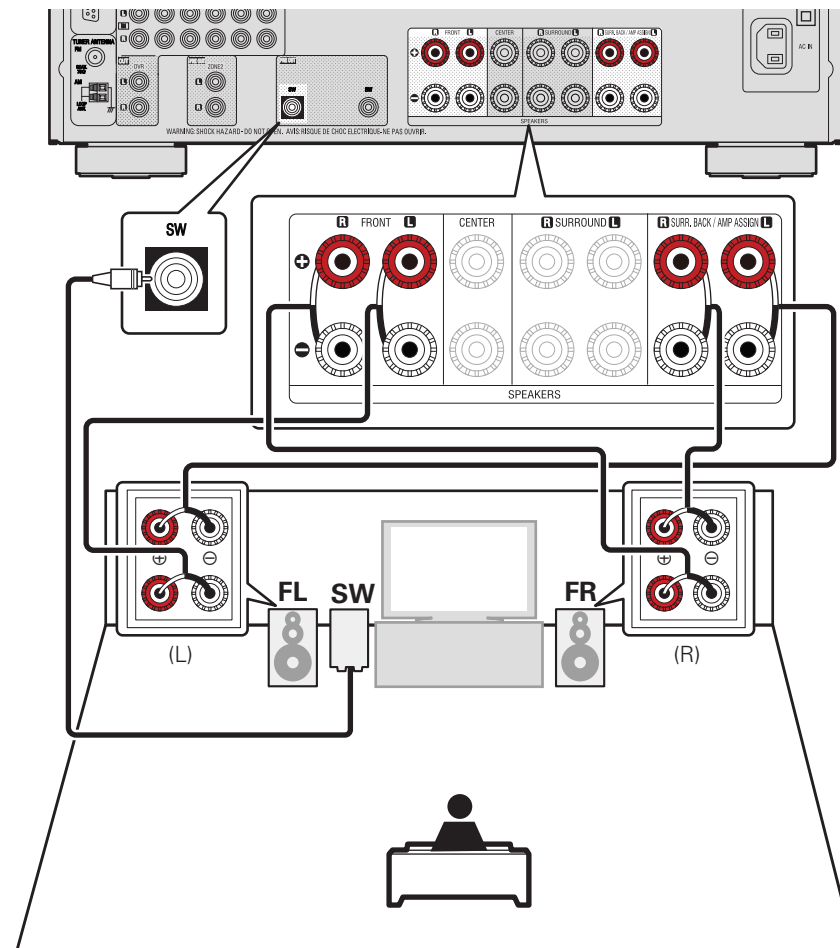

### 5.1-канальное + 2-канальное соединение

Имеется возможность подключения дополнительных фронтальных громкоговорителей для 2-канального воспроизведения в режиме DIRECT или в режиме STEREO.

Громкоговорители, которые используются исключительно для 5.1-канального воспроизведения, и громкоговорители, которые используются исключительно для 2-канального воспроизведения, автоматически переключаются для воспроизведения в соответствии с режимом объемного звука.

Чтобы настроить громкоговорители на автоматическое переключение во время воспроизведения, выберите позицию «Amp Assign» и установите значение «2CH», выполнив шаги 3 и 4 процедуры «Set up (Настройка)» — «Amp Assign (Назначение усилителя)» (☞ стр. 64).

#### ПРИМЕЧАНИЕ

- Относительно подсоединений кабелей акустической системы см. [стр. 6 «Подсоединение акустической системы»](#).
- Импеданс громкоговорителей см. на [стр. 58](#).

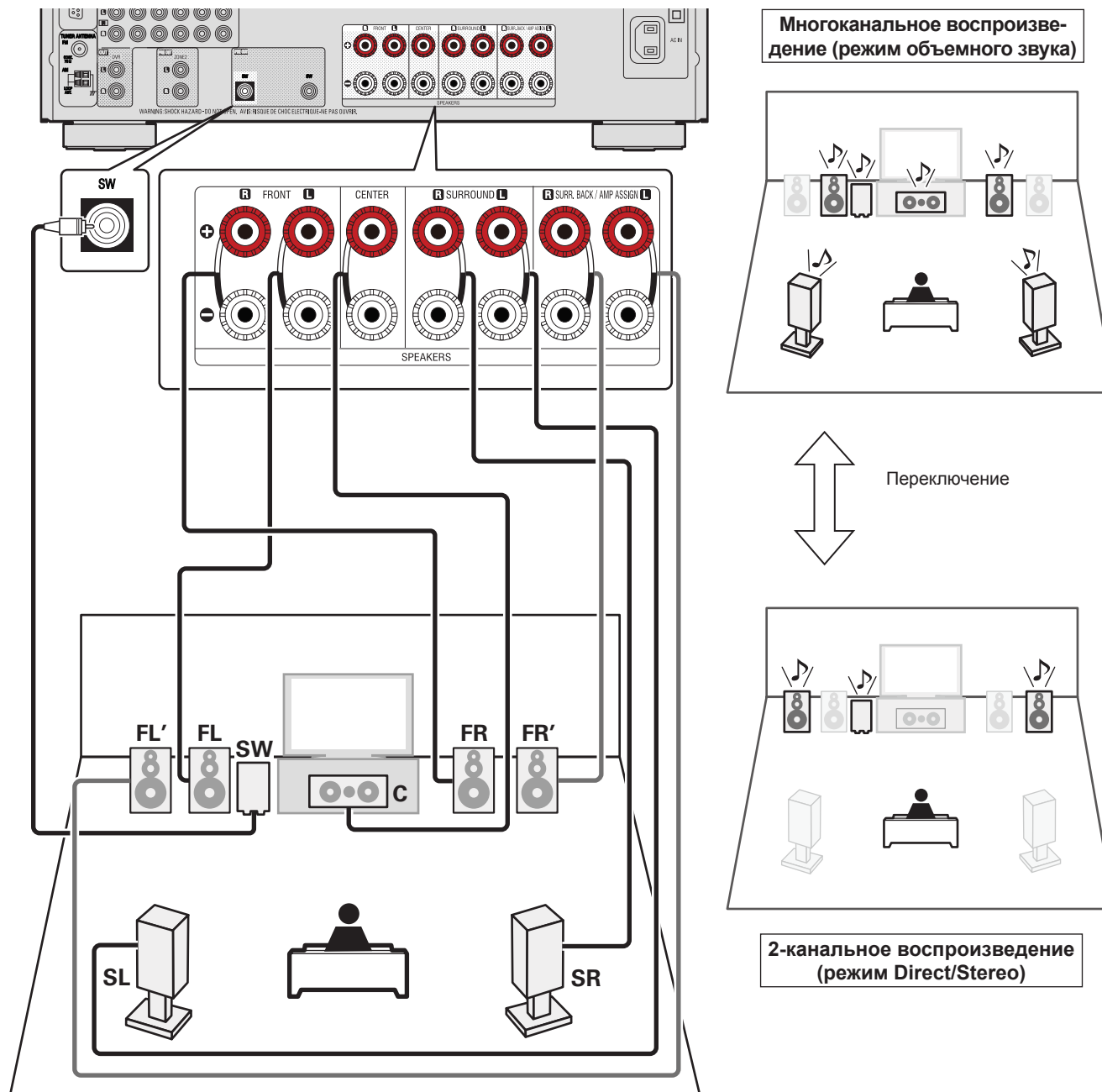

В этом разделе описаны методы настройки акустических систем, отличных от 7.1-канальных с панорамными тыловыми громкоговорителями.

Метод настройки 7.1-канальной системы с панорамными тыловыми громкоговорителями описан на [стр. 4 в разделе "SETUP WIZARD"](#).

Прежде всего, установите и подсоедините акустическую систему к данному устройству.

Прежде чем приступить к выполнению измерений автоматической настройки, можно выполнить настройки, описанные ниже.

- Смена назначения усилителя (Amp Assign)  
Вывод сигнала с клемм SURR.BACK/FRONT HEIGHT выхода PRE OUT усилителя можно переключать в соответствии с конфигурацией акустической системы (☞ [стр. 64](#) «Настройка предварительного назначения "Amp Assign"»).
- Настройка используемых каналов (выбор канала)  
Если каналы, в использовании которых нет необходимости, настраиваются заранее, измерения для этих каналов пропускаются, а продолжительность измерения можно сократить. Кроме того, имеется возможность изменения количества тыловых панорамных громкоговорителей (☞ [стр. 65](#) «Настройка выбора канала «Channel Select»»).

## 1

### Настройте пульт ДУ

- **Настройка режима зоны**

Нажмите **ZONE SELECT** для переключения режима зоны в значение **M** (MAIN ZONE). Загорится индикатор **M**.

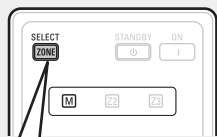

Нажмите ZONE SELECT

- **Установите режим работы**

Нажмите кнопку **AMP**, чтобы установить пульт ДУ в режим усилителя AMP.

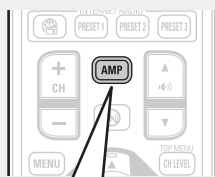

Нажмите AMP

## 2

### Подсоедините настроечный микрофон



При подсоединении настроечного микрофона на экран выводится меню следующего вида:



## 3

### Настройте «Amp Assign»

С помощью кнопок  $\Delta$   $\nabla$  выберите позицию «Amp Assign» и нажмите кнопку **ENTER**.

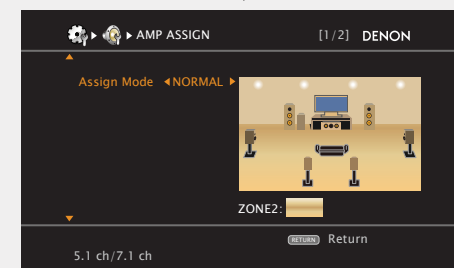

☞ См. на обороте

**4** С помощью кнопок **<>** выберите конфигурацию подключенной акустической системы.

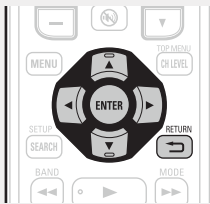

- NORMAL** Выберите значение "NORMAL" для выполнения 7.1-канального воспроизведения с помощью тыловых панорамных или верхних фронтальных громкоговорителей.
- ZONE2** Выберите "ZONE2" для назначения встроенного усилителя мощности на ZONE2 и вывода аудиосигнала в стереоформате.
- Bi-AMP** Выберите значение "Bi-AMP" для подсоединения фронтальных громкоговорителей в двухполосном подключении.
- Front B** Выберите значение "Front B" для использования второго набора фронтальных громкоговорителей.
- 2CH** Во время 2-канального воспроизведения в режимах DIRECT или STEREO выберите настройку «2CH» для использования других фронтальных громкоговорителей.
- F.Height** Выберите значение "F.Height" для использования фронтального верхнего громкоговорителя.

**5** Нажмите кнопку **RETURN** , чтобы выйти из режима настройки «Amp Assign».

## 6 Настройте выбор каналов «Channel Select»

С помощью кнопок **Δ∇** выберите позицию «Channel Select» и нажмите кнопку **ENTER**.

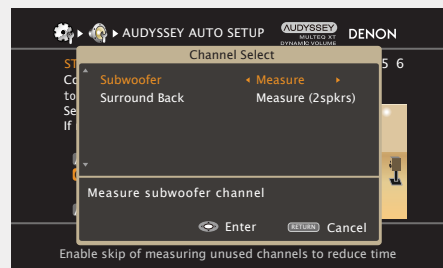

## 7 С помощью кнопок **Δ∇** выберите канал.

- Front** Выберите это значение для использования фронтальных громкоговорителей. В этом случае, перейдите к выполнению шага 8.
  - Настройка «Front» доступна для выбора при установке параметра «Amp Assign» в значение «Front B».
- Subwoofer** Выберите при отсутствии используемого сабвуфера. В данном случае перейдите к шагу 9.
- Surround Back** Выберите при отсутствии используемого сабвуфера. В данном случае перейдите к шагу 10.
  - Настройка параметра «Surround Back» возможна при установке параметра «Amp Assign» в значение «NORMAL».
- Front Height** Выберите, если не используете фронтальные верхние громкоговорители. В этом случае, перейдите к выполнению шага 11.
  - Настройка «Front Height» доступна для выбора при установке параметра «Amp Assign» в значение «F.Height».

## 8 Нажмите кнопку **<>** для выбора фронтального громкоговорителя.

- A** Выберите это значение для использования фронтального громкоговорителя А.
- B** Выберите это значение для использования фронтального громкоговорителя В.
- A+B** Выберите это значение для одновременного использования фронтальных громкоговорителей А и В.

**9** С помощью кнопок <▶> выберите, будет ли замеряться канал сабвуфера.

**Measure** Выберите для измерения сабвуфера.

**Skip** Выберите для пропуска измерения сабвуфера.

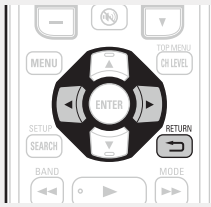

**10** С помощью кнопок <▶> выберите, будут ли замеряться тыловые панорамные громкоговорители.

**Measure (2spkrs)** Выберите для измерения двух тыловых панорамных громкоговорителей.

**Measure (1spkr)** Выберите для измерения одного тылового панорамного громкоговорителя.

**Skip** Выберите для пропуска измерения тылового панорамного громкоговорителя.

**11** С помощью кнопок <▶> определите измерение фронтальных верхних каналов.

**Measure** Выберите для измерения фронтальных верхних громкоговорителей.

**Skip** Выберите для пропуска измерений фронтальных верхних громкоговорителей.

**12** Нажмите кнопку **RETURN** ↩.

Действуйте в соответствии со [стр. 21](#) **ШАГ 1 Подготовка** шаг 6.

#### ПРИМЕЧАНИЕ

После выполнения автоматической настройки Audyssey® не следует изменять подключение громкоговорителей или уровень громкости сабвуфера. В случае изменений выполните автоматическую настройку Audyssey® еще раз.

Настройки (☞ стр. 19)

Воспроизведение (Общие указания) (☞ стр. 26)

Выбор режима прослушивания (режим объемного звука) (☞ стр. 51)

- Режим управления HDMI (☞ стр. 67)
- Режим таймера автоматического отключения (☞ стр. 68)
- Регулировка уровня громкости акустической системы (☞ стр. 69)
- Режим быстрого уровня (☞ стр. 70)
- REC OUT mode (☞ стр. 71)
- AirPlay (☞ стр. 72)
- Функция Party mode (☞ стр. 73)
- Функция управления зонами (☞ стр. 74)
- Управление медиа контроллером для воспроизведения музыки и изображений (☞ стр. 75)
- Функция веб-управления (☞ стр. 76)
- Различные режимы работы памяти (☞ стр. 77)

## Удобные возможности

### Режим управления HDMI

При соединении данного устройства и совместимого с режимом управления HDMI телевизора или проигрывателя кабелем HDMI, а затем включении режима управления HDMI на каждом из этих устройств, они смогут управлять друг другом.

#### □ Операции, возможные при управлении HDMI

- Выключение данного устройства можно связать с выключением телевизора.
  - Можно переключать выходные компоненты аудиосистемы с управлением от телевизора.  
При выборе режима вывода звукового сигнала с усилителя в настройках звукового выхода телевизора можно включить усилитель.
  - Можно регулировать уровень громкости данного устройства в процессе регулировки уровня громкости телевизора.
  - Можно переключать источники входного сигнала данного устройства путем связывания с переключением входов телевизора.
  - При воспроизведении проигрывателя источник входного сигнала данного устройства переключается на данный проигрыватель.
  - При переключении источника входного сигнала данного устройства на «TV» можно воспроизводить звуковой сигнал телевизора на данном устройстве (☞ стр. 7 «О режиме ARC (автоматический возврат звукового сигнала)»).
  - При установке в меню значения «ON» для параметра «HDMI Control» - «Control» (☞ стр. 105) входные сигналы с входного разъема HDMI выводятся на телевизор или другое устройство, подключенное к выходному разъему HDMI, — даже если данное устройство выключено в режим ожидания (режим сквозного канала).
-  Для воспроизведения звукового сигнала телевизора, который не поддерживает режим ARC данного устройства, подсоедините телевизор с помощью оптического цифрового соединения.
- Чтобы воспользоваться режимом сквозного канала, подключите устройство с соединением HDMI, которое совместимо с управлением HDMI.

#### □ Порядок настройки

**1** Настройте выходной разъем HDMI в соответствии с режимом управления HDMI.

Установите параметр «HDMI Control» - «Control» (☞ стр. 105) в значение «ON».

**2** Включите все устройства, соединенные кабелями HDMI.

**3** Включите режим управления HDMI для всех устройств, соединенных кабелями HDMI.

- Пожалуйста, обратитесь к инструкциям по эксплуатации подключенной аппаратуры, чтобы проверить настройки.
- Выполните шаги 2 и 3, если какое-либо из устройств отсоединено от электросети.

**4** Переключите вход телевизора на вход HDMI, соединенный с данным устройством.

**5** Переключите данное устройство на источник входного сигнала HDMI и убедитесь в том, что изображение от проигрывателя выводится нормально.

**6** При выключении телевизора в режим ожидания убедитесь в том, что данное устройство также перешло в режим ожидания.



Если режим управления HDMI не работает надлежащим образом, проверьте следующее:

- Совместим ли телевизор или проигрыватель с режимом управления HDMI?
- Установлен ли параметр «HDMI Control» - «Control» (☞ стр. 105) в значение «ON»?
- Установлен ли параметр «Power Off Control» (☞ стр. 105) в значение «All» или «Video»?
- Правильны ли настройки режима управления HDMI остальной аппаратуры?

☞ См. на обороте

**ПРИМЕЧАНИЕ**

- При установке параметра «HDMI Control» - «Control» в значение «ON» потребление электроэнергии в режиме ожидания возрастает.
- Режим управления HDMI управляет функционированием телевизора, который совместим с режимом управления HDMI. При использовании режима управления HDMI убедитесь в том, что телевизор и HDMI подключены.
- Некоторые возможности могут оказаться недоступными в зависимости от подключенного телевизора или проигрывателя. Ознакомьтесь с подробностями в руководствах пользователя каждого из этих компонентов заблаговременно.
- При установке параметра «Power Off Control» в меню в значение «OFF» (☞ стр. 105) данное устройство не будет переходить в режим ожидания, даже если подключенное устройство выключается в режим ожидания.
- При внесении изменений в подсоединения, например, добавлении подключенных устройств HDMI, результаты операции установления связей могут быть сброшены. В таком случае потребуются выполнить настройки заново.
- При установке параметра «HDMI Control» - «Control» в значение «ON» отсутствует возможность назначения разъему HDMI значений «TV» для параметра «Input Assign» (☞ стр. 87).
- При выполнении какой-либо из перечисленных ниже операций режим взаимосвязи может оказаться сброшенным. В таком случае повторите шаги 2 и 3.
  - Смена назначения «Input Assign» – «HDMI» (☞ стр. 87).
  - Изменение соединений между устройствами и HDMI, или повышение количества устройств.

## Режим таймера автоматического отключения

Устройство автоматически выключается в режим ожидания по истечении заданного интервала времени. Это удобно для воспроизведения источников сигнала во время отхода ко сну.

Нажмите кнопку **SLEEP** и выведите на экран интервал, который желаете установить.

На дисплее появляется индикатор **SLEEP**.

- Интервал переключается в указанном ниже порядке при каждом нажатии кнопки **SLEEP**.

→ OFF (выкл.) → 10 (мин.) → 20 → 30 → 40 → 50  
 ← 120 ← 110 ← 100 ← 90 ← 80 ← 70 ← 60 ←



### Для отображения отсчета времени до автоматического отключения устройства

Нажмите кнопку **SLEEP**.

На дисплее появится индикация «Sleep: \*min».

\* Время обратного отсчета

### Чтобы отменить таймер автоматического отключения

Нажимая кнопку **SLEEP**, установите «OFF» (выкл.).

Индикатор **SLEEP** на дисплее гаснет.



- Настройка таймера автоматического отключения отменяется при выключении данного устройства в режим ожидания.
- Функция таймера отключения может быть настроена независимо для каждой зоны (стр. 80 «Функция таймера отключения»).

## Регулировка уровня громкости акустической системы

Имеется возможность регулировки уровня канала — либо в соответствии с воспроизводящимися источниками сигнала, либо на Ваш вкус, — которая описана ниже.

### □ Регулировка уровней громкости различных громкоговорителей

**1** Нажмите ZONE SELECT для переключения режима зоны в значение **M** (MAIN ZONE). Загорится индикатор **M**.

**2** Нажмите кнопку AMP, чтобы установить пульт ДУ в режим управления усилителем AMP.

**3** Нажмите кнопку CH LEVEL.

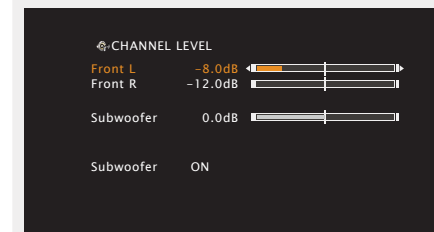

**4** С помощью кнопок **Δ∇** выберите громкоговоритель. Громкоговоритель, который регулируется, переключается при каждом нажатии одной из кнопок.



**5** С помощью кнопок **◀▶** отрегулируйте уровень громкости.

Имеется возможность непосредственного отключения (значение «OFF») выходных сигналов сабвуфера при воспроизведении 2-канального сигнала в режиме DIRECT или STE-REO. Выберите позицию «Subwoofer» и с помощью кнопок **◀▶** выберите «ON» (вкл.) или «OFF».

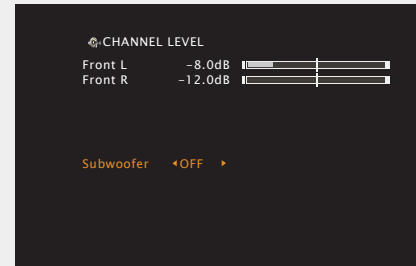

При подсоединении разъема наушников возможна регулировка уровня канала головных телефонов.

### □ Регулировка уровня громкости группы громкоговорителей (режим фэйдера)

Данный режим позволяет Вам регулировать (плавно изменять) звук сразу всех фронтальных (фронтальные громкоговорители / фронтальные верхние громкоговорители / центральный громкоговоритель) или всех тыловых (панорамные громкоговорители / тыловые панорамные громкоговорители) громкоговорителей.

**1** Нажмите ZONE SELECT для переключения режима зоны в значение **M** (MAIN ZONE).

Загорится индикатор **M**.

**2** Нажмите кнопку AMP, чтобы установить пульт ДУ в режим управления усилителем AMP.

**3** Нажмите кнопку CH LEVEL.

**4** Нажмите кнопку **∇**, чтобы выбрать позицию «Fader», а затем выберите позицию для регулировки с помощью кнопок **◀▶**.

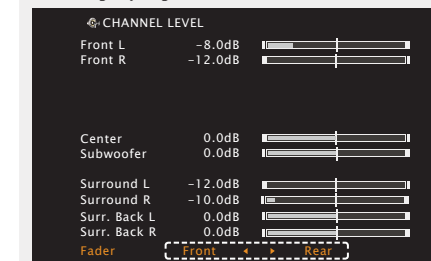

**5** С помощью кнопок **◀▶** отрегулируйте уровень громкости громкоговорителей. (**◀**: фронтальные, **▶**: тыловые)



- Режим фэйдера не влияет на сабвуфер.
- Регулировка в режиме фэйдера доступна до тех пор, пока уровень громкости громкоговорителя не достигнет минимального уровня -12 дБ.



## Режим быстрого выбора

Все выполненные на шаге 1 настройки можно совместно сохранить в памяти. Путем сохранения в памяти часто используемых настроек можно быстро получать доступ к ним и создавать полностью такую же среду воспроизведения.

### Сохранение настроек

**1** Настройте перечисленные ниже позиции на значения, которые Вы желаете сохранить.

- ① Источник входного сигнала (↗ стр. 26)
- ② Уровень громкости (↗ стр. 27)
- ③ Режим объемного звука (↗ стр. 51)
- ④ Выбор видео (↗ стр. 88)
- ⑤ Настройки Audyssey (Audyssey MultEQ® XT, Audyssey Dynamic EQ®, Audyssey Dynamic Volume®) (↗ стр. 97)

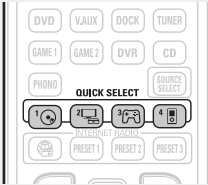

**2** Нажмите и удерживайте в нажатом положении нужную кнопку **QUICK SELECT** до тех пор, пока на дисплее не появится индикация «Memory». Текущие настройки сохраняются в памяти.

### Вызов настроек

Нажмите кнопку **QUICK SELECT**, под которой сохранены настройки, которые Вы желаете вызвать.

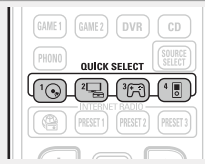

### Присвоение названий настройкам быстрого выбора

См. «Название быстрого выбора» (↗ стр. 113).



- Функция быстрого выбора может быть настроена независимо для каждой зоны (↗ стр. 80 «Функция быстрого выбора»).
- При нажатии кнопки **QUICK SELECT** на основном блоке можно получить тот же самый результат, что и с пультом ДУ.

#### ПРИМЕЧАНИЕ

Источники входного сигнала, сохраненные для режима быстрого вызова, невозможно выбрать, если они были удалены в меню удаления источников сигнала «Source Delete» (↗ стр. 112). В таком случае сохраните их заново.

#### [Быстрый выбор по умолчанию]

	Источник входного сигнала	Уровень громкости
QUICK SELECT 1	BD	-40 дБ
QUICK SELECT 2	SAT/CBL	-40 дБ
QUICK SELECT 3	GAME 1	-40 дБ
QUICK SELECT 4	NET/USB (iPod/USB)	-40 дБ

## Режим выхода на запись REC OUT

При использовании разъемов выхода на аудио/видеозапись (выходов DVR) имеется возможность записи звука или видео из программ различных источников сигнала, одновременно прослушиваемая воспроизводящийся в данный момент трек.

- 1** Нажимайте кнопку **ZONE2/REC SELECT** до тех пор, пока не появится сообщение «**RECOUT SOURCE**» (источник сигнала для записи). Индикатор **REC** подсвечивается.

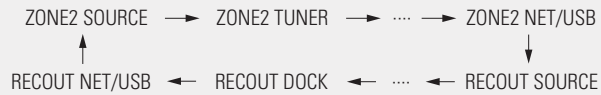
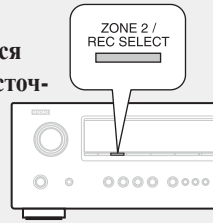

- 2** С помощью кнопки **ZONE2/REC SELECT** выберите источник входного сигнала для записи.

- Указания по выполнению записи см. в инструкции по эксплуатации соответствующего устройства.

- 3** Начало записи.

- Указания по выполнению записи см. в инструкции по эксплуатации соответствующего устройства.



- Для отмены нажимайте кнопку **ZONE2/REC SELECT** до тех пор, пока не появится сообщение «**ZONE2 SOURCE**».
- Выполните тестовую запись, прежде чем приступить к реальной записи.
- Цифровой сигнал, поступающий в разъемы **HDMI**, **COAXIAL** и **OPTICAL**, не выводится из аналогового разъема **REC OUT**.
- Сигнал источника, выбранного в режиме **REC OUT**, выводится и на разъемы **ZONE2**.
- Действующие кнопки на пульте ДУ в режиме **REC OUT** при управлении зоной **ZONE2** перечислены ниже:
- Кнопка выключателя **ZONE/DEVICE**
- Кнопка отключения звука
- Кнопка регулятора общего уровня громкости

### ПРИМЕЧАНИЕ

- Выполненные Вами записи предназначены для персонального использования именно Вами и не должны использоваться в иных целях без разрешения правообладателя.
- Источники сигнала, для которых выбрано значение «Delete» (удалить) параметра «Source Delete» (удаление источника сигнала [стр. 112](#)), выбираться не могут.

## Режим AirPlay

Данный режим позволяет прослушивать музыку из Вашей библиотеки iTunes с качеством звучания DENON повсюду в Вашем доме.

Воспользуйтесь приложением дистанционного управления Apple Remote app\* для iPhone, iPod touch и iPad, чтобы управлять iTunes из любого места в Вашем доме.

\* Доступно для бесплатной загрузки на сайте App Store.

### Процедура настройки

**1** Установите приложение iTunes 10 или более новую версию на персональный компьютер Mac или Windows, который подключен к той же самой сети, что и данное устройство.

**2** Включите данное устройство.

Установите для данного устройства режим ожидания сети «Network Standby» в состояние «ON» (вкл.).

#### ПРИМЕЧАНИЕ

При установке режима «Network Standby» в состояние «ON» устройство потребляет больше электроэнергии, чем в обычном режиме ожидания.

**3** Запустите iTunes и щелкните мышью по значку AirPlay , который выводится в правой нижней части окна, и выберите в перечне данное устройство.

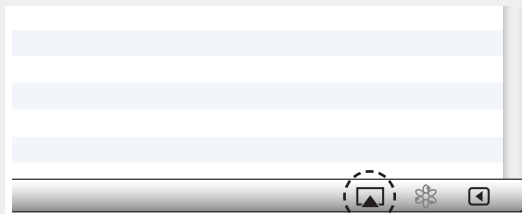

**4** Выберите композицию и щелкните на значке воспроизведения в окне iTunes.

Музыка будет пересылаться в данное устройство в виде потока данных.

□ **Распределение на несколько акустических систем**  
Имеется возможность с легкостью распределить поток музыкальных данных из iTunes на несколько акустических систем в Вашем доме.

**1** Щелкните по значку AirPlay  и выберите «Multiple Speakers» из перечня.

**2** Проверьте акустические системы, которыми собираетесь воспользоваться.

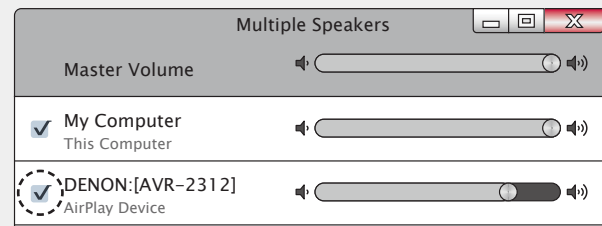

□ **Пересылка потоковых музыкальных данных, хранящихся в iPhone, iPod touch или iPad, непосредственно в устройство**

При обновлении операционной системы iPhone/iPod touch/iPad до iOS 4.2.1 или более новой версии появляется возможность направления потока музыкальных данных из iPhone/iPod touch/iPad непосредственно в данное устройство.

**1** Щелкните по значку AirPlay icon .

**2** Выберите акустическую систему, которой собираетесь воспользоваться.

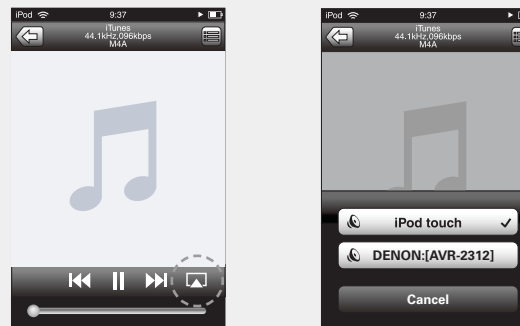



□ **Операции с пультом ДУ**

Можно воспользоваться пультом ДУ DENON для воспроизведения/паузы потоков данных iTunes, а также для перехода следующему или предыдущему треку.

**1** Откройте вкладку Preferences (предпочтения) в iTunes и щелкните по значку «Devices» (устройства).

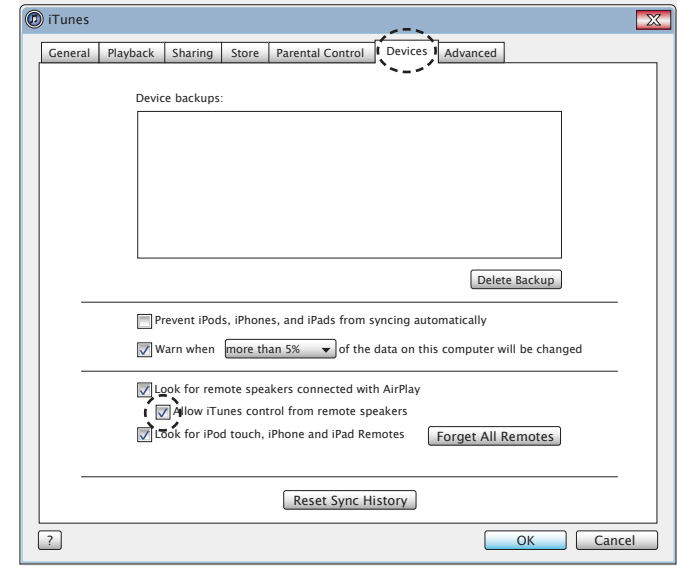
**2** Сделайте пометку в окошке «Allow iTunes control from remote speakers» (разрешить iTunes управление от удаленных акустических систем).



- Во время действия режима AirPlay в меню отображается значок .
- Источник входного сигнала переключится на «NET/USB» при запуске режима воспроизведения AirPlay.
- Остановить воспроизведение AirPlay можно нажатием кнопки <img alt="Back button" data-bbox="815 715 835 735"/> или выбором другого источника сигнала.
- Чтобы одновременно видеть название композиции и имя исполнителя, нажмите кнопку **STATUS** на основном блоке.
- Подробнее об использовании приложения iTunes см. также программную подсказку iTunes.
- Вид экрана может быть разным в зависимости от версий операционной системы и программного обеспечения.



## Режим Party Mode

Некоторые источники звуковых сигналов интернета (интернет-радио, медиа-сервер или непосредственный режим iPod DIRECT) способны воспроизводиться на нескольких изделиях DENON, в которых предусмотрен «режим вечеринки» Party, если они подключены к сети.

Режим вечеринки предусматривает одного «организатора» и до четырех «участников». Если одно из устройств запускает режим вечеринки как организатор, до четырех устройств, на которых активирован режим вечеринки, автоматически вступают в «вечеринку» как участники. Режим «Party Mode Function» (стр. 109) должен быть включен заблаговременно, чтобы можно было воспользоваться его возможностями.

### □ Запуск режима Party в качестве организатора

**1** Нажмите кнопку **PARTY**, чтобы «стать организатором». Выводится запрос: «Enter Party Mode?» (перейти в режим Party?).

- При отсутствии подключения к сети выводится сообщение об ошибке.

**2** С помощью кнопок  $\leftarrow$  выберите «Yes» (да), а затем нажмите кнопку **ENTER**.

- Источник сигнала автоматически переключается на «NET/USB», и автоматически выбираются «участники».
- При переключении устройства в режим организатора на экране будет отображено **PARTY ORGANIZER**.

**3** Включите воспроизведение нужного трека.



## Отмена режима Party

**1** В режиме Party нажмите кнопку **PARTY**.

В меню выводится запрос «Exit Party Mode?» (выйти из режима Party?).

**2** С помощью кнопок  $\leftarrow$  выберите «Yes» (да), а затем нажмите кнопку **ENTER**.

Выводится запрос «Power off attendees component?» (выключить компонент-участник?).

**3** С помощью кнопок  $\leftarrow$  выберите «Yes» (да) или «No» (нет), а затем нажмите кнопку **ENTER**.

**Yes** Участники выключаются, и режим Party отменяется.

**No** Режим Party отменяется без выключения участников.

### □ Участие в режиме Party в качестве участника

- Когда организатор включает режим Party, до четырех участников выбирается автоматически. Никаких действий не требуется.
- Если устройство становится ведомым, на экране будет отображена иконка **PARTY ATTENDEE**.
- Источник сигнала автоматически переключается на «NET/USB», и воспроизводится тот же самый звуковой сигнал, который воспроизводит организатор.
- Если количество участников меньше четырех, устройство может подключиться к вечеринке после ее запуска. Чтобы принять участие в режиме Party, действуйте в следующем порядке.

**1** Нажмите кнопку **PARTY**.

Выводится запрос: «Enter Party Mode?» (перейти в режим Party?).

- При отсутствии подключения к сети выводится сообщение об ошибке.

**2** С помощью кнопок  $\leftarrow$  выберите «Yes» (да), а затем нажмите кнопку **ENTER**.

Когда Вы включаете режим Party, на монитор участника (дочернего) выводится меню сети организатора (родительского участника).

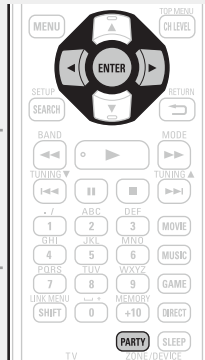

**3** С помощью кнопок  $\Delta$   $\nabla$   $\leftarrow$   $\rightarrow$  и **ENTER** выберите нужный трек.



Режим Party может использоваться только в сочетании устройств DENON, в которых предусмотрен режим Party.

## Отмена режима Party

**1** В режиме Party нажмите кнопку **PARTY**.

В меню выводится запрос «Exit Party Mode?» (выйти из режима Party?).

**2** С помощью кнопок  $\leftarrow$  выберите «Yes» (да), а затем нажмите кнопку **ENTER**.

В данном случае другие устройства остаются в режиме Party.



Источники сигнала «Flickr», «Last.fm», «Napster» и «USB» недоступны в режиме Party.

В сети возможно присутствие только одного организатора. Чтобы сформировать новый режим Party, сначала отмените действующий режим Party.

## Режим управления зонами

Возможно отображение состояния устройств, подключенных к одной и той же сети. Кроме того, для подключенных устройств через сеть могут работать браузеры меню и регуляторы уровня громкости. Это удобно при воспроизведении сетевых сервисов на устройстве, расположенном в отдельном помещении.

Управление возможно только для тех устройств, которые совместимы с режимом управления зонами.



С помощью режима управления зонами экран сетевого меню и меню воспроизведения устройства, которым нужно управлять, отображаются, однако воспроизведение с помощью данного устройства невозможно. Если Вы хотите просто воспроизводить ту же самую музыку, что и на другом устройстве, воспользуйтесь режимом Party.

**1** С помощью кнопок  $\Delta$  и  $\nabla$  выберите позиции «Network Setup» – «Other» – «Zone Management» (Настройка сети – Прочее – Управление зонами) в меню, а затем нажмите кнопку **ENTER** или  $\triangleright$ .

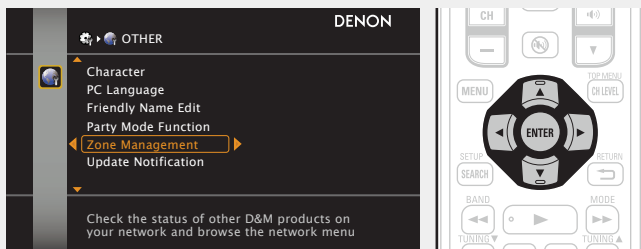

**2** С помощью кнопок  $\Delta$  и  $\nabla$  выберите дружественное имя устройства, а затем нажмите кнопку **ENTER** или  $\triangleright$ .

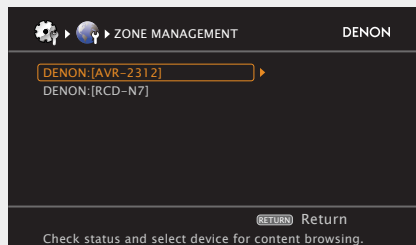

- Выводится максимум 10 изделий DENON, подключенных к той же самой сети.

**3** С помощью кнопок  $\Delta$  и  $\nabla$  выберите позицию «Device Control», а затем нажмите кнопку **ENTER**.

При включении режима управления сетевое меню подключенного устройства выводится на телеэкран данного устройства.



### ПРИМЕЧАНИЕ

- Если выбранное устройство совместимо с режимом управления зонами, включается режим управления устройством «Device Control».
- Если выбранное устройство находится в режиме Party или управляется с помощью режима управления зонами, позиция «Device Control» не выводится.

**4** С помощью кнопок  $\Delta$  и  $\nabla$  выберите нужный трек.

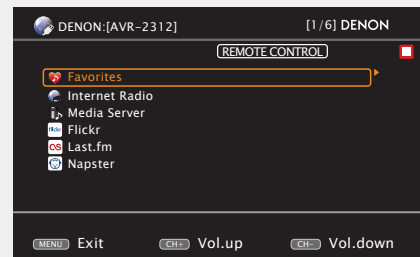

- В режиме управления устройством на телеэкран управляющего устройства выводится **REMOTE CONTROL**, а на телеэкран управляемого устройства — **REMOTE**.



Режим управления зонами может использоваться только для комбинации устройств DENON, в которых предусмотрен режим управления зонами.

### ПРИМЕЧАНИЕ

- Уровень громкости выбранного устройства может регулироваться с помощью кнопок **CH +** (повышение уровня) и **CH -** (снижение уровня) данного устройства, однако отображения уровня громкости не будет. Будьте внимательны, чтобы не повысить уровень громкости чрезмерно.
- Для тех сервисов, которые требуют наличия учетной записи, заранее установите параметры учетной записи для управляемого устройства. Кроме того, некоторые возможности устройства в режиме управления устройством могут быть ограничены.

□ Для завершения режима управления устройством

**1** Нажмите кнопку **MENU** в режиме управления устройством.

На телеэкран выводится запрос: «Exit Device Control Mode?» (Выйти из режима управления устройством?).



**2** С помощью кнопок  $\Delta$  и  $\nabla$  выберите «Yes» (да), а затем нажмите кнопку **ENTER**.

На телеэкран выводится запрос: «Power off Remote component?» (Выключить удаленный компонент?).

**3** С помощью кнопок  $\Delta$  и  $\nabla$  выберите «Yes» (да) или «No» (нет), а затем нажмите кнопку **ENTER**.

- |            |  |
|------------|--|
| <b>Yes</b> | Выключение управляемого устройства и выход из режима управления устройством.   |
| <b>No</b>  | Выход из режима управления устройством без выключения управляемого устройства. |



Режим управления устройством можно завершить и с управляемого устройства.

- 1 Нажмите кнопку **MENU** на управляемом устройстве.
- 2 При выводе на телеэкран запроса «Exit Device Control Mode?» (Выйти из режима управления устройством?) выберите «Yes» (да), а затем нажмите кнопку **ENTER**.

## Управление медиа-контроллером для воспроизведения музыки и неподвижных изображений

- Выполняйте данную процедуру с помощью медиа-контроллера, совместимого со стандартом DLNA (Digital Living Network Alliance — Альянс цифровых сетей для дома).
- Данный режим позволяет Вам воспроизводить данные, находящиеся в компьютере (медиа-сервере) или в подключенной сети путем управления медиа-контроллером, подключенным к той же самой сети.
- Предусмотрено два типа управления медиа-контроллером.

### □ Воспроизведение данных с компьютера (медиа-сервера)

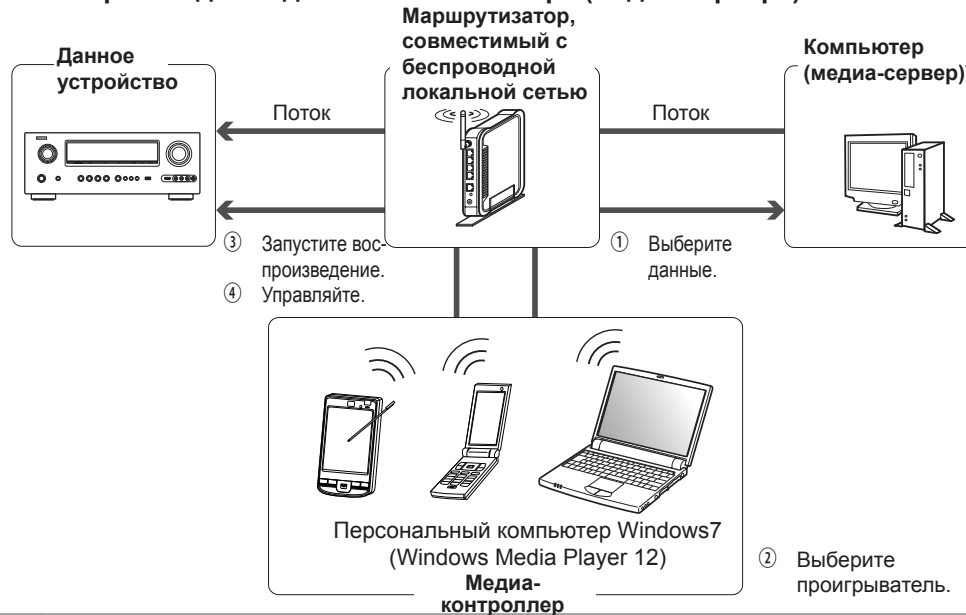

**1** С помощью медиа-контроллера просматривайте данные на медиа-сервере, подключенном к той же самой сети, и выбирайте данные, которые желаете воспроизвести.

**2** С помощью медиа-контроллера выберите данное устройство среди прочих, подключенных к сети.

- Начинается воспроизведение данных, выбранных на шаге 1.
- При выборе данного устройства с медиа-контроллера имя данного устройства выводится в позиции «Friendly Name» (☞ стр. 109 «Редактирование дружественного имени»).
- Возможно выполнение следующих операций посредством медиа-контроллера:
  - операции с файлами (воспроизведение, остановка, пауза, поиск трека);
  - настройки режима воспроизведения (повторное воспроизведение/воспроизведение в случайном порядке);
  - регулировка уровня громкости.

### □ Воспроизведение данных на медиа-контроллере

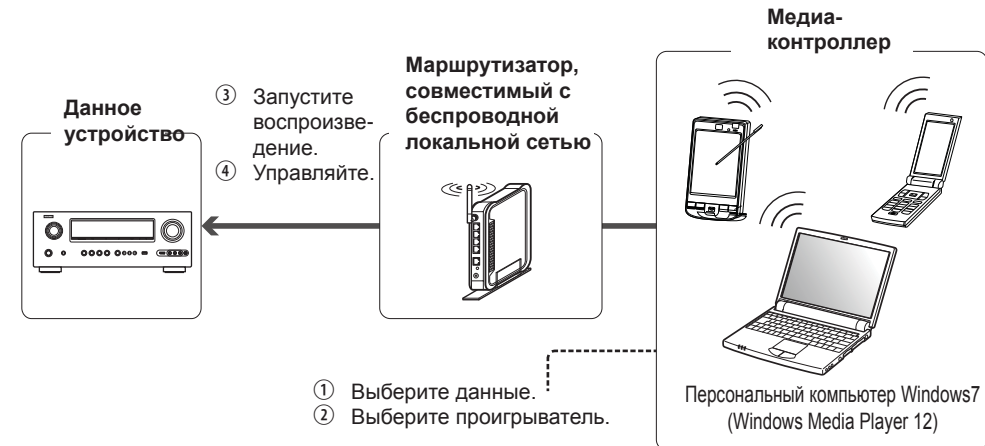

**1** Выберите данные, которые желаете воспроизвести, из находящихся на медиа-контроллере.

**2** С помощью медиа-контроллера выберите данное устройство среди прочих, подключенных к сети.

- Начинается воспроизведение данных, выбранных на шаге 1.
- При выборе данного устройства с медиа-контроллера имя данного устройства выводится в позиции «Дружественное имя» (☞ стр. 109 «Редактирование дружественного имени»).
- Возможно выполнение следующих операций посредством медиа-контроллера:
  - операции с файлами (воспроизведение, остановка, пауза, поиск трека);
  - настройки режима воспроизведения (повторное воспроизведение/воспроизведение в случайном порядке);
  - регулировка уровня громкости.



- Во время управления медиа-контроллером в меню выводится значок .
- Относительно выполнения различных настроек и операций см. инструкцию по эксплуатации используемого медиа-контроллера.
- При выборе данного устройства с медиа-контроллера имя данного устройства выводится в позиции «Friendly Name». «Дружественное имя» может редактироваться в позиции «Редактирование дружественного имени» (☞ стр. 109) на Ваше усмотрение таким образом, чтобы оно легко опознавалось другими устройствами.
- Когда начинается воспроизведение с помощью медиа-контроллера, источник входного сигнала данного устройства автоматически переключается на «NET/USB». Кроме того, при установке параметра «Network Standby» (☞ стр. 109) в состояние «ON» (вкл.) устройство автоматически включается.

#### ПРИМЕЧАНИЕ

При выполнении операций, относящихся к просмотру или воспроизведению (воспроизведение, остановка, пауза, поиск трека), на данном устройстве при управлении медиа-контроллером подключение к сети отключается. Сетевое подключение также отключается при запуске режима Party.

## Режим веб-управления

Имеется возможность управления данным устройством с помощью браузера.

**1** Установите параметр «Network Standby» в значение «ON» (☞ [стр. 109](#)).

**2** Проверьте IP-адрес данного устройства с помощью параметра «Network Info» (☞ [стр. 110](#)).



**3** Введите IP-адрес данного устройства в адресную строку браузера.

Например, если IP-адрес устройства равен «192.168.100.19», введите «http://192.168.100.19/».



① Ввод IP-адреса.

**4** При выводе главного меню щелкните мышью на позиции меню, которой желаете управлять.

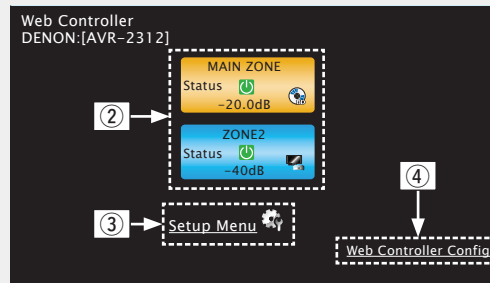

- ② Щелкните при управлении каждой из зон (☞ [\[Пример 1\]](#))
- ③ Нажмите для управления меню настройки. (☞ [\[Пример 2\]](#))
- ④ Щелкните для изменения настроек меню веб-управления (☞ [\[Пример 3\]](#))

**5** Управляйте устройством.  
[Пример 1] Меню управления главной зоной

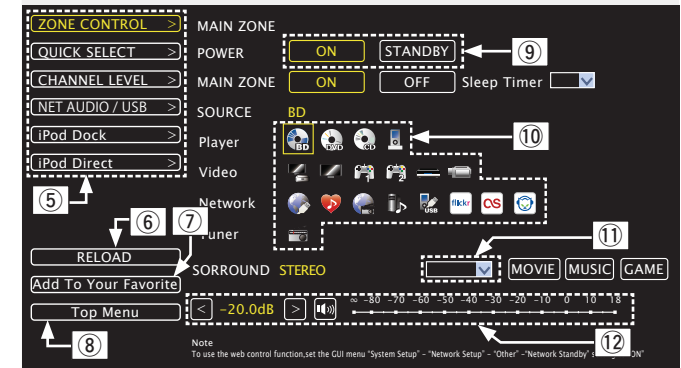

- ⑤ Щелкните для управления отдельными операциями. Изменения меню отдельных операций. (☞ [\[Пример 4\]](#))
- ⑥ Щелкните для обновления информации до последнего состояния. Обычно обновление информации до последнего состояния происходит при выполнении любой операции. При управлении с основного блока щелкните в этой позиции, иначе меню не будет обновлено.
- ⑦ Щелкните, чтобы добавить настройку в «Избранное» («Favorites») браузера. Рекомендуется регистрация меню настройки для разных зон в «Избранном» браузера, чтобы случайно не выполнить операцию меню для тех зон, которыми Вы не собираетесь управлять.
- ⑧ Щелкните для возврата в главное меню. Выводится при установке параметра «Top Menu Link Setup» в значение «ON» [\[Пример 3\]](#).
- ⑨ Щелкните для выполнения операции включения/выключения устройства.
- ⑩ Щелкните на значке, чтобы изменить источник входного сигнала.
- ⑪ Щелкните на значке «v», а затем выберите режим объемного звука среди выведенных позиций.
- ⑫ Для регулировки общего уровня громкости щелкните на значке «<», «>» или на индикаторе уровня громкости.

[Пример 2] Меню настройки

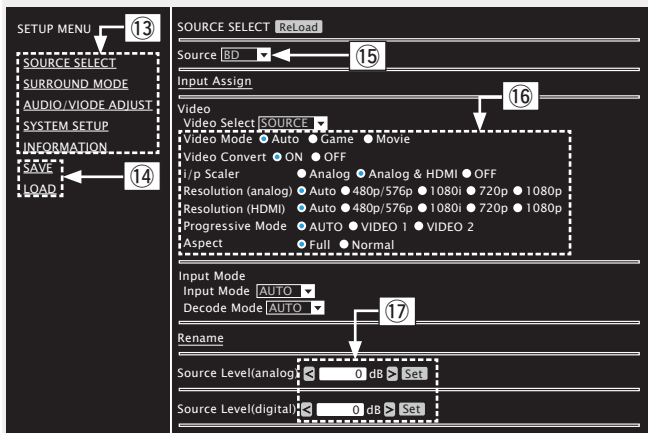

- 13 Нажмите на параметр меню, для которого вы хотите выполнить настройки. Справа показан экран индивидуальных настроек.
- 14 Нажмите «SAVE», если хотите сохранить настройки, и нажмите «LOAD», если хотите вызвать сохраненные данные.
- 15 Нажмите «v» и выберите из списка отображаемых параметров.
- 16 Выберите параметр для выполнения настроек.
- 17 Введите символы или нажмите «<» или «>» для выполнения настроек, затем нажмите «Set».



[Пример 3] Меню конфигурации Web

- 18 Щелкните на позиции «ON» при выполнении настройки связей главного меню. Возврат после настройки к главному меню из меню каждой операции. (Значение по умолчанию: «OFF»)

[Пример 4] Меню управления сетевым звуковым сигналом

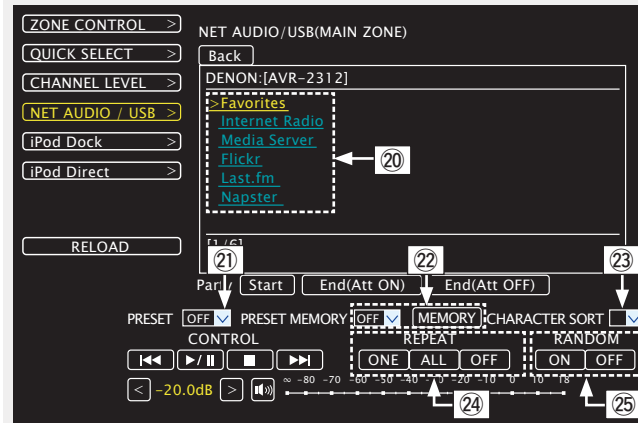

- 19 Щелкните в данной позиции для возврата в главное меню.
- 20 Щелкните на тех позициях меню, которые желаете воспроизвести.
- 21 Щелкните на значке «v» для выбора канала предварительной настройки, который желаете воспроизвести.
- 22 При регистрации предустановленных настроек щелкните на значке «v», чтобы выбрать канал, который Вы желаете зарегистрировать, а затем щелкните на позиции «MEMORY».
- 23 При выполнении поиска по сокращенному имени щелкните на значке «v» и выберите символы из числа выведенных при этом.
- 24 Щелкните в данной позиции для повторного воспроизведения.
- 25 Щелкните в данной позиции для воспроизведения в случайном порядке.

## Различные возможности памяти

- **Режим персональной памяти**  
В данном режиме параметры (режим входа, режим объемного звука, выходной режим HDMI, MultEQ® XT, Dynamic EQ®, задержка звука и т.п.) устанавливаются в значения, которые были выбраны при последнем выборе индивидуально для каждого из источников сигнала.



Параметры объемного звука, настройки тембра и уровни громкости различных громкоговорителей сохраняются индивидуально для каждого из режимов объемного звука.

- **Режим запоминания настроек при выключении**  
В данном режиме сохраняются настройки, которые были установлены на момент выключения устройства в режим ожидания. При следующем включении устройства настройки восстанавливаются.



# Воспроизведение в зоне ZONE2 (отдельном помещении)

- Имеется возможность управления данным устройством таким образом, что звук будет слышен в отдельном помещении (ZONE2), как и в главной зоне MAIN ZONE (помещение, в котором располагается данное устройство).
- Возможно одновременное воспроизведение одного и того же источника сигнала как в MAIN ZONE и ZONE2. Кроме того, можно воспроизводить отдельные источники сигнала для MAIN ZONE и ZONE2.



Источник сигнала, выбранный для ZONE2, подается также на разъемы выхода на запись.

## Выходной звуковой сигнал

Существует два метода реализации, которые описаны ниже. Выберите один из этих методов.

- ① Воспроизведение в зоне с выхода акустической системы.
- ② Воспроизведение в зоне с выхода звукового сигнала (PRE OUT).  
Используется внешний усилитель.

### ① Воспроизведение в зоне выходных сигналов акустической системы

Звуковые сигналы ZONE2 выводятся из данного устройства с терминала акустической системы SURR.BACK/AMP ASSIGN с помощью режима назначения усилителя.

#### □ Подключение и настройка акустической системы

	Настройка параметра «Amp Assign» (стр. 101) и выхода звукового сигнала	Подсоединение акустической системы
ZONE2	<b>ZONE2</b> Выходной сигнал: Stereo (L / R)	

### ② Воспроизведение сигнала в зоне через аудио выходы (PRE OUT)

#### □ Звуковые соединения (ZONE2)

Звуковые сигналы со звуковых выходных терминалов ZONE2 выводятся на усилители ZONE2 и воспроизводятся этими усилителями.

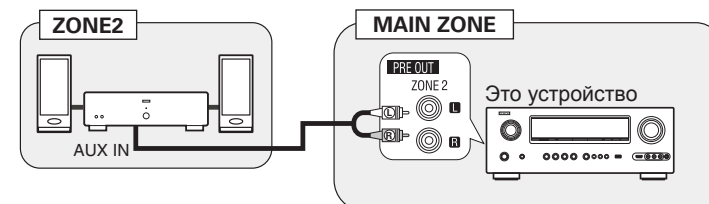

Рекомендуется воспользоваться высококачественными кабелями со штепсельными вилками для звуковых соединений, чтобы предотвратить возникновение шумов.

#### ПРИМЕЧАНИЕ

- Невозможно воспроизведение цифровых выходных сигналов, поступающих на вход с разъемов HDMI, COAXIAL или OPTICAL в ZONE2. Воспользуйтесь аналоговым соединением для воспроизведения в ZONE2.
- При поступлении на вход цифровых сигналов определенного типа с выходных звуковых разъемов в ZONE2 может выводиться шум.

## Воспроизведение

**1** Нажмите кнопку **ZONE SELECT**, чтобы переключить режим зоны на **Z2** (ZONE2).

**2** Нажмите кнопку **AMP**, чтобы переключить пульт ДУ в режим усилителя AMP.

**3** Нажмите кнопку **ZONE/DEVICE 1**, чтобы включить устройство, расположенное в ZONE2.

Индикатор **Z2** на дисплее подсветится.

- Кроме того, устройство включается при нажатии кнопки выбора источника сигнала в режиме ожидания.
- При нажатии кнопки **ZONE/DEVICE**  $\phi$  устройство в ZONE2 отключается.
- Включение/выключение устройства в ZONE2 можно выполнять путем нажатия кнопки **ZONE2 ON/OFF** на основном блоке.

**4** Нажмите кнопку выбора источника сигнала.

Звуковой сигнал выбранного источника выводится в зоне ZONE2.

- Для выполнения операций управления с основного блока нажмите кнопку **ZONE2/REC SELECT** несколько раз.

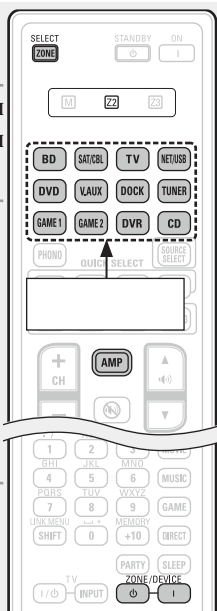

При включении устройств как в MAIN ZONE, так и в ZONE2, можно выключить только устройство в MAIN ZONE. Выберите вариант **[M]** (MAIN ZONE) при выполнении шага 1, а затем нажмите кнопку **ZONE/DEVICE**  $\phi$ .

## Регулировка уровня громкости

Регулировка громкости выполняется с помощью кнопок  $\updownarrow$ .



**[Диапазон регулировки]** --- -80dB -- -40dB – 18dB

(При установке параметра «Volume Display» (☞ стр. 112) в значение «Relative»)

**[Диапазон регулировки]** 0 – 41 – 99

(При установке параметра «Volume Display» (☞ стр. 112) в значение «Absolute»)

- На момент приобретения параметр «Volume Limit» (☞ стр. 111) установлен в значение «-10dB (71)».



Для регулировки уровня громкости звучания поворачивайте регулятор **MASTER VOLUME** после нажатия кнопки **ZONE2/REC SELECT** на основном блоке.

## Временное отключение звука

Нажмите кнопку  $\text{M}$ .

Уровень громкости снижается до значения, заданного параметром «Mute Level» (☞ стр. 111) меню.

- Для отмены отключения либо измените регулировку громкости, либо нажмите кнопку  $\text{M}$  еще раз.
- Настройка отменяется при отключении устройства в зоне.



Тональность и уровень громкости звучания ZONE2 вы сможете настроить в меню «Zone2 Setup» (☞ стр. 111).

## Режим быстрого выбора

Имеется, кроме того, и возможность сохранения четырех наборов настроек для ZONE2.

### Сохранение настроек

#### 1 Настройте указанные ниже позиции для параметров, которые Вы желаете сохранить.

- ① Источник входного сигнала (☞ стр. 79)
- ② Уровень громкости (☞ стр. 79)

#### ПРИМЕЧАНИЕ

Сохранение настроек для всех данных (Internet Radio, Media Server, iPod и т.п.) для источника сигнала «NET/USB» зоны ZONE2 невозможно.

#### 2 Нажмите кнопку ZONE SELECT, чтобы переключить режим зоны на Z2 (ZONE2).

#### 3 В режиме зоны, которой Вы собираетесь управлять, нажмите и удерживайте в нажатом положении нужную кнопку QUICK SELECT до тех пор, пока на дисплее не появится индикация «Memory». Текущие настройки сохраняются в памяти.



#### [Настройки быстрого вызова по умолчанию]

	Источник входного сигнала	Уровень громкости
ZONE2 QUICK SELECT 1	BD	-40dB
ZONE2 QUICK SELECT 2	SAT/CBL	-40dB
ZONE2 QUICK SELECT 3	—	-40dB
ZONE2 QUICK SELECT 4	NET/USB	-40dB

### Вызов настроек

#### 1 Нажмите кнопку ZONE SELECT, чтобы переключить режим зоны на Z2 (ZONE2).

#### 2 Нажмите кнопку QUICK SELECT, для которой сохранены настройки, которые Вы желаете вызвать.



### Присвоение имен наборам быстрой настройки

См. «Имя быстрого выбора» (☞ стр. 113).

## Режим автоматического отключения

Этот режим очень удобен, если Вы собираетесь заснуть под звучание в ZONE2.

#### 1 Нажмите кнопку ZONE SELECT, чтобы переключить режим зоны на Z2 (ZONE2).

#### 2 Нажмите кнопку SLEEP и выберите нужное время.

- Время переключается в указанном ниже порядке при каждом нажатии кнопки SLEEP.

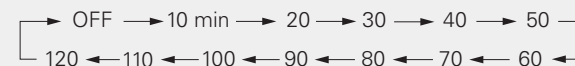

- При нажатии кнопки SLEEP на панели управления устройства будет активирована та же функция, что и при нажатии кнопки на пульте ДУ.

### Для подтверждения отсчета времени до выключения устройства

Нажмите кнопку SLEEP.

На дисплее выводится индикация «Z2 Sleep : \*min» (отключение зоны 2: \* мин.).

\* Отсчет времени

### Для отмены автоматического отключения

#### отключения

Нажмите кнопку SLEEP, чтобы выбрать «OFF» (выкл.).



Таймер автоматического отключения также выключается при переводе данного устройства в режим ожидания или выключения устройства в ZONE2.

# Порядок выполнения подробных настроек

## Система меню

Для управления с помощью меню подключите к данному устройству телевизор и выведите меню на телеэкран. Управление описано ниже.

Настраиваемые параметры	Подробный перечень параметров	Описание	Стр.
<b>SOURCE SELECT</b>  <p>Отображаемые позиции меню «SOURCE SELECT» отличаются в зависимости от выбранного источника входного сигнала.</p>	<b>Input Assign (Назначение входа)</b>	Изменение назначения входного разъема.	87
	<b>Video (Видео)</b>	Выполнение настроек видео.	88
	<b>Input Mode (Режим входа)</b>	Выбор режима звукового входа и режима декодирования.	90
	<b>Rename (Переименование)</b>	Смена отображаемого имени источника сигнала.	90
	<b>Source Level (Уровень сигнала источника)</b>	Регулировка уровня воспроизведения входного звукового сигнала.	90
	<b>Play (Воспроизведение)</b>	На экране отображается источник входного сигнала.	90
	<b>Playback Mode (Режим воспроизведения)</b>	Выполнение настроек для воспроизведения iPod или запоминающего устройства USB.	91
	<b>Still Picture (Изображения)</b>	Выполняет настройки изображения.	91
	<b>Auto Preset (Автоматические предустановки)</b>	Использование режима автоматических предустановок для программирования радиостанций.	91
	<b>Preset Skip (Пропуск предустановок)</b>	Выбор предустановок в памяти, которые Вы не желаете видеть при настройке.	92
	<b>Preset Name (Имя предустановки)</b>	Присвоение имени предустановки в памяти.	92
<b>SURROUND MODE (Режим окружающего звука)</b>		Определяет режим прослушивания.	51
<b>AUDIO/VIDEO ADJUST (Настройка аудио/видео)</b>	<b>Audio Adjust (Настройка звука)</b>	Регулирует различные аудио параметры.	94
	<b>Picture Adjust (Настройка изображения)</b>	Настраивает качество изображения	99
<b>Setup Wizard (Мастер настройки)</b>		Выполняет процедуры установки, подсоединения и настройки для подготовки устройства к эксплуатации в соответствии с указаниями.	4
<b>System Setup (Настройка системы)</b>	<b>Speaker Setup (Настройка акустической системы)</b>	Устанавливает размер громкоговорителя и дистанцию, уровень канала и т.п.	101
	<b>HDMI Setup (Настройка HDMI)</b>	Выполнение настроек выходного звукового/видеосигнала HDMI.	105
	<b>Audio Setup (Настройка звука)</b>	Выполнение настроек воспроизведения звука.	106
	<b>Network Setup (Настройка сети)</b>	Выполняет настройки сети.	107
	<b>ZONE Setup (Настройка ZONE2)</b>	Выполняет настройки аудио воспроизведения в мультизоно (ZONE2).	111
	<b>Option Setup (Дополнительные настройки)</b>	Выполнение разнообразных прочих настроек.	112
	<b>Language (Язык)</b>	Выбор языка для вывода меню на телеэкран.	115
	<b>INFORMATION (Информация)</b>	<b>Status (Статус)</b>	Отображает информацию о текущих настройках.
	<b>Audio Input Signal (Входной аудиосигнал)</b>	Отображает информацию о входных аудио сигналах.	116
	<b>HDMI Information (HDMI Информация)</b>	Отображает информацию о входных/выходных HDMI сигналах и контрольную информацию HDMI.	116
	<b>Auto Surround Mode (Автоматический режим объемного звука)</b>	Отображает настройки, сохраненные для режима объемного звука.	116
	<b>Quick Select (Быстрый выбор)</b>	Отображает настройки, сохраненные для режима быстрого выбора.	116
	<b>Preset Channel (Предустановленный канал)</b>	Отображает информацию о запрограммированных каналах.	116

### Параметры, которые настраиваются только один раз

Настройте их, например, после приобретения. Будучи однажды настроены, эти параметры не нуждаются в перенастройке без изменений в компоновке акустической системы или подключении громкоговорителей.

# Примеры видов меню

Типичные примеры приведены ниже.

## [Пример 1] Экран выбора меню (главное меню)

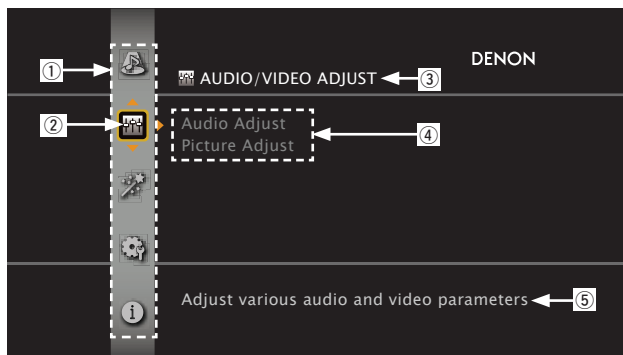

- ① Иконки настройки меню GUI
- ② Иконка выбранной в текущий момент настройки
- ③ Позиция выбранной в данный момент настройки.
- ④ Список позиций выбранной в данный момент подкатегории настройки.
- ⑤ Текст с указаниями для выбранного в текущий момент пункта настройки.

Нажмите  $\nabla$  для выбора позиции «System Setup», а затем нажмите кнопку  $\triangleright$  (или кнопку ENTER).

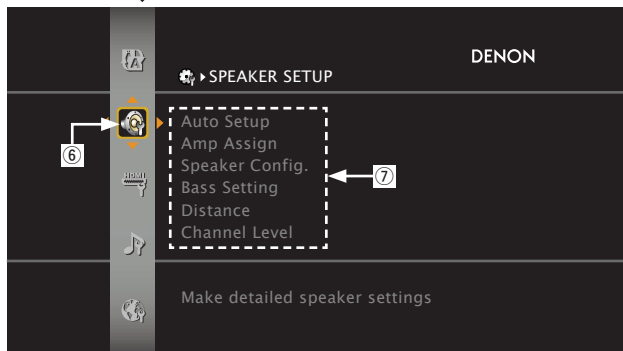

- ⑥ Выбранная позиция настройки.
- ⑦ Опции для пункта выбранной иконки.

## [Пример 2] Audyssey® Auto Setup screen (со схемой)

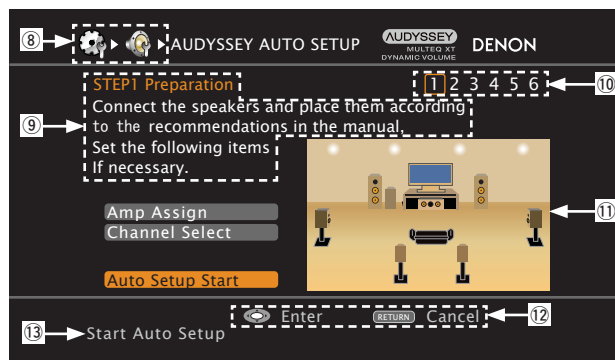

- ⑧ Значок истории.
- ⑨ Текст указания по действиям
- ⑩ Индикаторы пошаговых действий.
- ⑪ Схема
- ⑫ Указание на действующие кнопки
- ⑬ Текст с указаниями для выбранного в текущий момент пункта настройки.

### Иконка

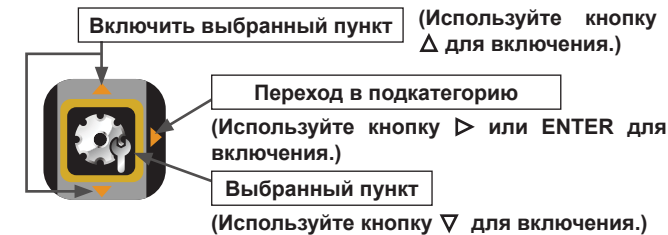



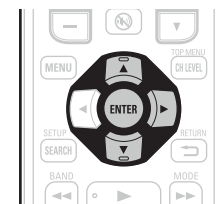
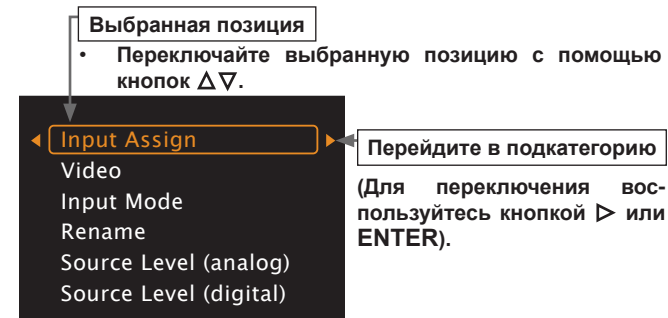

### Список

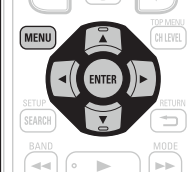
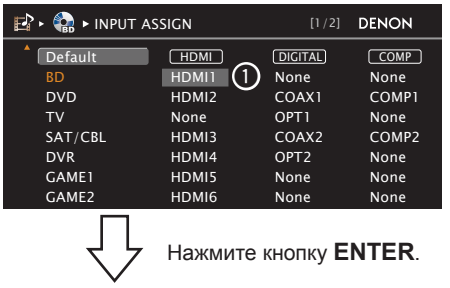
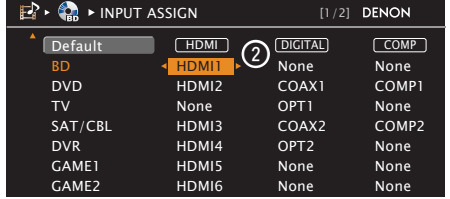
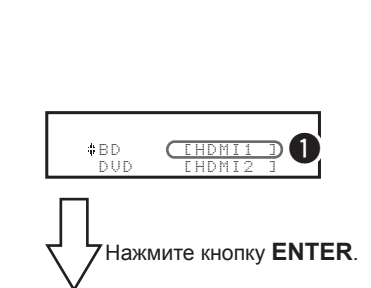

# Примеры вида меню и дисплея передней панели

Ниже описаны типичные примеры вида телеэкрана и дисплея устройства.

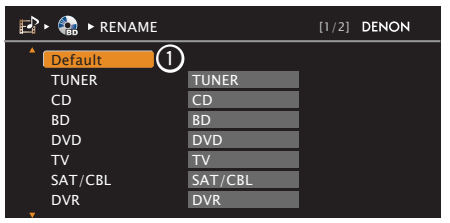
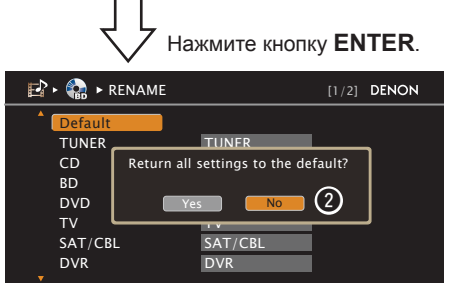
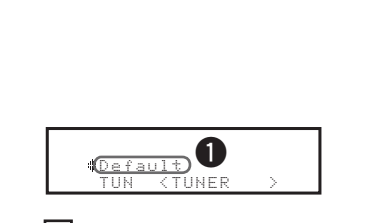
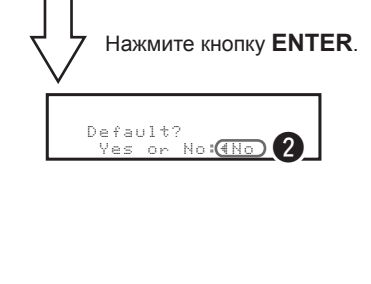
Вид главного меню	Вид меню	Вид дисплея	Описание
			<ol style="list-style-type: none"> <li>1 Нажмите кнопку <b>MENU</b>, чтобы вызвать на экран меню.</li> <li>2 Телеэкран: Отображение выбранной строки. Дисплей: Отображение выбранной позиции.</li> </ol> <ul style="list-style-type: none"> <li>• С помощью кнопок <math>\Delta \nabla</math> перейдите к позиции, которую желаете настроить.</li> </ul> 
<b>Вид меню при смене настроек</b>	 <p>Нажмите кнопку <b>ENTER</b>.</p> 	 <p>Нажмите кнопку <b>ENTER</b>.</p> 	<ol style="list-style-type: none"> <li>1 Телеэкран: Отображение выбранной строки. Дисплей: Отображение выбранной позиции.</li> <li>2 Нажмите кнопку <b>ENTER</b>, чтобы установить режим, в котором можно выполнить настройки.</li> <li>3 По краям позиции, настройки которой можно изменить, располагаются значки <math>\blacktriangleleft \blacktriangleright</math>. С помощью кнопок <math>\triangleleft \triangleright</math> смените настройки на нужные.</li> </ol>
<b>Вид меню при сбросе</b>	 <p>Нажмите кнопку <b>ENTER</b>.</p> 	 <p>Нажмите кнопку <b>ENTER</b>.</p> 	<ol style="list-style-type: none"> <li>1 Нажмите кнопку <math>\Delta</math> для выбора позиции «Default» (по умолчанию), а затем нажмите кнопку <b>ENTER</b>.</li> <li>2 Нажмите кнопку <math>\triangleleft</math> для выбора позиции «Yes» (да), а затем нажмите кнопку <b>ENTER</b>.</li> </ol>

## Ввод символов

Имеется возможность смены имен по желанию с использованием меню наименования предустановки «Preset Name» (стр. 92), переименования «Rename» (стр. 90), учетной записи Napster «Napster Account» (стр. 110), учетной записи Last.fm «Last.fm Account» (стр. 110), переименования зоны «Zone Rename» (стр. 113), быстрого выбора имени «Quick Select Name» (стр. 113) и ввода символов для сетевых функций.

Для ввода символов предусмотрено три способа, описанных ниже.

### Способы ввода символов

Способ	Действия
Использование меню клавиатуры	<ul style="list-style-type: none"> <li>Управление с помощью пульта ДУ.</li> <li>Выбор символов на телеэкране для их ввода.</li> </ul>
Использование цифровых кнопок (меню ввода 10 знаков)	<ul style="list-style-type: none"> <li>Управление с помощью пульта ДУ.</li> <li>Кнопке присвоено несколько символов, и при каждом нажатии кнопки символы переключаются.</li> </ul>
Использование кнопок курсора (меню ввода 10 знаков)	<ul style="list-style-type: none"> <li>Управление с помощью пульта ДУ.</li> <li>Вводите символы с помощью кнопок <math>\Delta \nabla \langle \rangle</math> и <b>ENTER</b>.</li> </ul>

## Меню клавиатуры

### Вызов меню ввода с клавиатуры

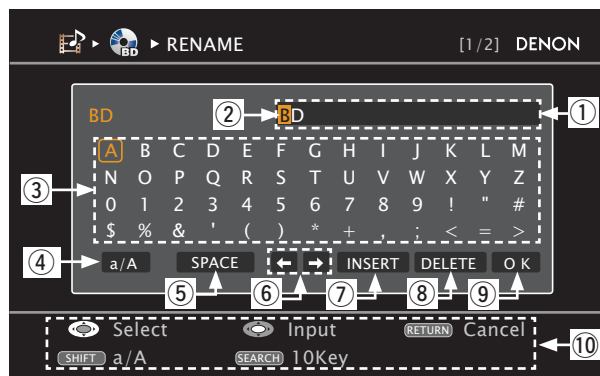

- ① Секция ввода символов (максимум 8 символов)
- ② Курсор
- ③ Секция клавиатуры
- ④ Клавиша переключения верхнего/нижнего регистра
- ⑤ Клавиша пробела
- ⑥ Клавиши курсора
- ⑦ Клавиша вставки
- ⑧ Клавиша удаления
- ⑨ Клавиша ОК
- ⑩ Указания к кнопкам управления

## Использование меню клавиатуры

**1** Вызовите меню для ввода символов (стр. 81 «Система меню»).

**2** Выберите символ для изменения.

① Нажмите кнопку  $\Delta \nabla \langle \rangle$ , чтобы выбрать  $\leftarrow$  или  $\rightarrow$ .

② Нажимайте кнопку **ENTER**, чтобы поместить курсор на символ, подлежащий замене.

При каждом нажатии кнопки **ENTER** курсор смещается на один символ.

**3** Выберите символ для ввода с помощью клавиш  $\Delta \nabla \langle \rangle$ , а затем нажмите кнопку **ENTER**.

- Типы символов, которые можно ввести, показаны ниже.

[Символы верхнего регистра/Цифры/Символы]

ABCDEFGHIJKLMNOPQRSTUVWXYZ

0123456789

! " # \$ % & ' ( ) \* + , ; < = >

[Символы нижнего регистра/Цифры/Символы]

abcdefghijklmnopqrstuvwxyz

0123456789

. @ - \_ / : ; ' ? [ \ ] ^ ` { | }

- При нажатии кнопки **SHIFT** при вводе текста можно сменить символы верхнего регистра на символы нижнего регистра, и наоборот.

**4** Повторяйте шаги 2 и 3, чтобы сменить все имя.

**5** С помощью кнопок  $\Delta \nabla \langle \rangle$  выберите **О К**, а затем нажмите кнопку **ENTER**.

☞ См. на обороте

## Меню ввода 10 Key

### Отображение меню ввода 10 Key

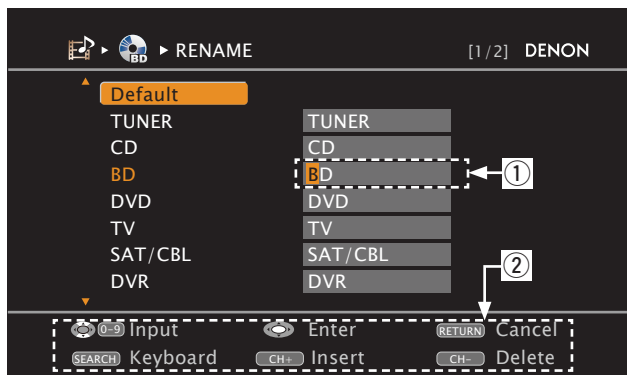

- ① Секция ввода символов (максимум 8 символов)
- ② Указания для кнопок управления

### Использование цифровых кнопок

**1** Вызовите меню для ввода символов (стр. 81 «Система меню»).

**2** Нажмите кнопку **SEARCH** при отображении меню клавиатуры. Появляется меню ввода 10 Key.

- При нажатии одной из кнопок **0 ... 9** во время отображения меню виртуальной клавиатуры вид экрана переключается на меню ввода 10 Key.

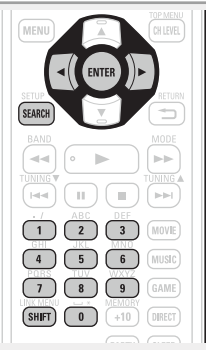

**3** Поместите курсор на символ, подлежащий замене, с помощью кнопок **<>** и нажимайте цифровую кнопку (**0 ... 9**) до тех пор, пока не появится нужный символ.

- ① 1. @ - \_ / : ~
- ② ABC ABCabc2
- ③ DEF DEFdef3
- ④ GHI GHIghi4
- ⑤ JKL JKLjkl5
- ⑥ MNO MNOmno6
- ⑦ PQR PQRSpqrs7
- ⑧ TUV TUVtuv8
- ⑨ WXYZ WXYZwxyz9
- ⑩ 0 (Space) ! " # \$ % & ' ( ) \* + , ; < = > ? [ \ ] ^ \_ ` { | } ~

- При нажатии кнопки **SHIFT** при вводе текста можно сменить символы верхнего регистра на символы нижнего регистра, и наоборот.
- Для ввода символов, постоянно назначенных одной цифровой кнопке, нажмите кнопку **>**, чтобы переместить курсор после ввода, а затем введите следующий символ.
- Для ввода символов, назначенных отдельным кнопкам, удерживайте цифровую кнопку в нажатом положении. Курсор автоматически перемещается в следующую позицию, и введенный символ регистрируется.

**4** Повторяйте шаг 3, чтобы сменить имя целиком, а затем нажмите кнопку **ENTER**, чтобы зарегистрировать его.

**Пример:** Для смены имени источника входного сигнала с «DVD» на «DENON»

- ① Поместите курсор на «V». DVD
- ② Дважды нажмите кнопку **3**. DVD
- ③ Дважды нажмите кнопку **6**. DEN
- ④ Нажмите кнопку **>**. DEN
- ⑤ Трижды нажмите кнопку **6**. DEN
- ⑥ Нажмите кнопку **>**. DEN
- ⑦ Дважды нажмите кнопку **6**. DEN
- ⑧ Нажмите кнопку **ENTER**, чтобы зарегистрировать имя источника входного сигнала.

### Использование кнопок курсора

**1** Вызовите меню для ввода символов (стр. 81 «Система меню»).

**2** Нажмите кнопку **SEARCH** при отображении меню клавиатуры. Появляется меню ввода 10 Key.

**3** С помощью кнопок **<>** установите курсор на символ, который желаете изменить.

**4** С помощью кнопок **<>** измените символ, а затем нажмите кнопку **ENTER**.

- Типы символов, которые можно вводить, показаны ниже.

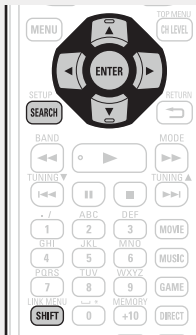

- [Символы верхнего регистра] ABCDEFGHIJKLMNOPQRSTUVWXYZ
- [Символы нижнего регистра] abcdefghijklmnopqrstuvwxyz
- [Символы] ! " # \$ % & ' ( ) z , - . / ; < = > ? @ [ \ ] ^ \_ ` { | } ~
- [Цифры] 0123456789 (Пробел)

- При нажатии кнопки **SHIFT** при вводе текста можно сменить символы верхнего регистра на символы нижнего регистра, и наоборот.

**5** Повторяйте шаги 3 и 4, чтобы сменить имя целиком, а затем нажмите кнопку **ENTER**, чтобы зарегистрировать его.





## ВЫБОР ИСТОЧНИКА ВХОДНОГО СИГНАЛА



Выполняются настройки, связанные с воспроизведением источника входного сигнала.

- Вы можете не изменять настройки для использования устройства. Изменяйте настройки по мере необходимости.

### Управление меню

**1** Нажмите **ZONE SELECT** для переключения режима зоны в значение **M** (MAIN ZONE).  
Загорится индикатор **M**.

**2** Нажмите кнопку **AMP**, чтобы установить пульт ДУ в режим управления усилителем AMP.

**3** Нажмите кнопку **MENU**.  
На телеэкран выводится меню.

**4** С помощью кнопок  $\Delta$   $\nabla$  выберите меню для настройки или управления.

**5** Нажмите кнопку **ENTER** или  $\triangleright$ , чтобы ввести значение.

- Чтобы вернуться к предыдущей позиции, нажмите кнопку **RETURN**.
- Для выхода из меню нажмите кнопку **MENU** при выводе на экран меню. Меню гаснет.



Позиции, которые можно настраивать с помощью процедуры автоматической настройки «Audio Adjust»

Назначение входа (↔ стр. 87)

Видео (↔ стр. 88)

Режим входа (Audio) (↔ стр. 90)

Переименование (↔ стр. 90)

Уровень сигнала источника (Аудио) (↔ стр. 90)

Воспроизведение (↔ стр. 90)

Режим воспроизведения (↔ стр. 91)

Изображения (↔ стр. 91)

Автоматические предустановки (↔ стр. 91)

Пропуск предустановок (↔ стр. 92)

Имя предустановки (↔ стр. 92)

### Важная информация

#### Об отображении источников входного сигнала

В этом разделе представлены конфигурируемые источники входного сигнала для каждого параметра.

BD	DVD	TV	SAT/CBL	DVR	GAME1	GAME2	V.AUX	DOCK	NET/USB	Favorites
Internet Radio	Media Server	USB/iPod	Flickr	Last.fm	Napster	TUNER	CD			

#### ПРИМЕЧАНИЕ

Источники входного сигнала, настроенные на «Delete» в меню «Source Delete» (↔ стр. 112), недоступны для выбора.

## Назначение входа (Input Assign)

### Пример вида экранов меню «Input Assign»

Этот экран выводится при выборе меню «SOURCE SELECT» – «Each input source» (все источники входного сигнала) – «Input Assign».

Меню «Input Assign» предназначено для смены ② входных разъемов HDMI, ③ разъемов цифровых входов Digital и компонентных входных разъемов ④, которые назначены ① источникам входного сигнала настройками по умолчанию.

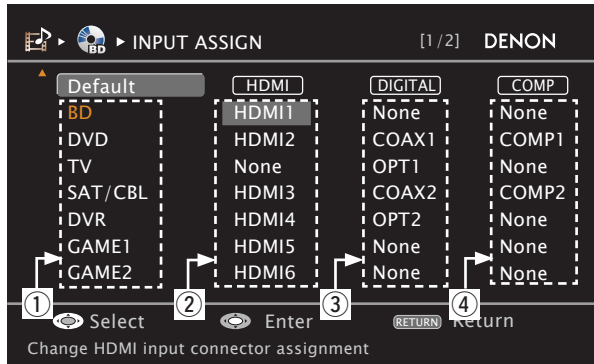

### Управление назначением входов с помощью меню

- 1** С помощью кнопок  $\Delta \nabla \leftarrow \rightarrow$  перемещайте выделение подсветкой на позицию, которую желаете настроить.
- 2** Нажмите кнопку **ENTER**, а затем с помощью кнопок  $\leftarrow \rightarrow$  выберите входной разъем для назначения.
- 3** Нажмите кнопку **ENTER** для регистрации значения.

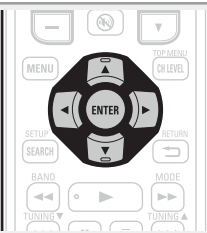

Позиция настройки	Подробности настройки					
<b>HDMI</b> Настройте этот параметр для смены входных разъемов HDMI, назначенных источникам входного сигнала.	<b>HDMI 1 / HDMI 2 / HDMI 3 / HDMI 4 / HDMI 5 / HDMI 6 / HDMI 7</b> <b>None</b> (нет): Не назначать входной разъем HDMI выбранному источнику входного сигнала.					
	<ul style="list-style-type: none"> <li>На момент приобретения настройки разных источников входного сигнала выглядят следующим образом:</li> </ul>					
	<b>Источник входного сигнала</b>	<b>BD</b>	<b>DVD</b>	<b>TV</b>	<b>SAT/CBL</b>	<b>DVR</b>
	<b>Значение по умолчанию</b>	HDMI 1	HDMI 2	Нет	HDMI 3	HDMI 4
	<b>Источник входного сигнала</b>	<b>GAME 1</b>	<b>GAME 2</b>	<b>V. AUX</b>	<b>DOCK</b>	
	<b>Значение по умолчанию</b>	HDMI 4	HDMI 5	HDMI 6	Нет	
	<ul style="list-style-type: none"> <li>Источник входного сигнала, которому невозможно назначить вход HDMI, отображается как «— —».</li> <li>Для воспроизведения видеосигнала, назначенного «HDMI» в сочетании со звуковым сигналом, назначенным входу «Input Assign» – «DIGITAL», выберите значение «Digital» для параметра «Input Mode» (стр. 90).</li> <li>Ввод звуковых сигналов с аналоговых и цифровых разъемов не выводится на монитор.</li> <li>При подсоединении управляющей подставки для iPod ее сигнал невозможно назначить разъемам HDMI.</li> <li>При выборе для параметра «HDMI Control» - «Control» (стр. 105) значения «ON», входной разъем HDMI невозможно назначить телевизору.</li> </ul>					

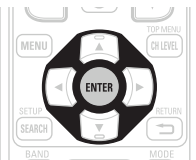
Позиция настройки	Подробности настройки																																				
<p><b>DIGITAL</b> Настройте этот параметр для смены разъемов цифрового входа, назначенных источникам входного сигнала.</p> <table border="1"> <tr> <td>BD</td> <td>DVD</td> <td>TV</td> </tr> <tr> <td>SAT/CBL</td> <td colspan="2">DVR</td> </tr> <tr> <td>GAME 1</td> <td>GAME 2</td> <td>V.AUX</td> </tr> <tr> <td>DOCK</td> <td colspan="2">CD</td> </tr> </table>	BD	DVD	TV	SAT/CBL	DVR		GAME 1	GAME 2	V.AUX	DOCK	CD		<p><b>COAX</b> (коаксиальный) 1, 2 / <b>OPT</b> (оптический) 1, 2 <b>None</b> (нет): Разъем цифрового входа не назначается выбранному источнику входного сигнала.</p> <ul style="list-style-type: none"> <li>На момент приобретения настройки разных источников входного сигнала выглядят следующим образом:</li> </ul> <table border="1"> <tr> <td>Источник входного сигнала</td> <td>BD</td> <td>DVD</td> <td>TV</td> <td>SAT/CBL</td> <td>DVR</td> </tr> <tr> <td>Значение по умолчанию</td> <td>Нет</td> <td>COAX 1</td> <td>OPT 1</td> <td>COAX 2</td> <td>OPT 2</td> </tr> </table> <table border="1"> <tr> <td>Источник входного сигнала</td> <td>GAME 1</td> <td>GAME 2</td> <td>V.AUX</td> <td>DOCK</td> <td>CD</td> </tr> <tr> <td>Значение по умолчанию</td> <td>Нет</td> <td>Нет</td> <td>Нет</td> <td>Нет</td> <td>Нет</td> </tr> </table>	Источник входного сигнала	BD	DVD	TV	SAT/CBL	DVR	Значение по умолчанию	Нет	COAX 1	OPT 1	COAX 2	OPT 2	Источник входного сигнала	GAME 1	GAME 2	V.AUX	DOCK	CD	Значение по умолчанию	Нет	Нет	Нет	Нет	Нет
BD	DVD	TV																																			
SAT/CBL	DVR																																				
GAME 1	GAME 2	V.AUX																																			
DOCK	CD																																				
Источник входного сигнала	BD	DVD	TV	SAT/CBL	DVR																																
Значение по умолчанию	Нет	COAX 1	OPT 1	COAX 2	OPT 2																																
Источник входного сигнала	GAME 1	GAME 2	V.AUX	DOCK	CD																																
Значение по умолчанию	Нет	Нет	Нет	Нет	Нет																																
<p><b>COMP (Component video)</b> Настройте для изменения входного компонентного видео разъема, который назначен на источник входного сигнала.</p> <table border="1"> <tr> <td>BD</td> <td>DVD</td> <td>TV</td> </tr> <tr> <td>SAT/CBL</td> <td colspan="2">DVR</td> </tr> <tr> <td>GAME 1</td> <td>GAME 2</td> <td>V.AUX</td> </tr> <tr> <td>DOCK</td> <td colspan="2"></td> </tr> </table>	BD	DVD	TV	SAT/CBL	DVR		GAME 1	GAME 2	V.AUX	DOCK			<p><b>COMP</b> (Component video) 1, 2 <b>None</b> : Не назначает входной компонентный видео разъем для выбора в качестве источника входного сигнала.</p> <ul style="list-style-type: none"> <li>Далее показаны настройки различных источников входного сигнала при приобретении устройства.</li> </ul> <table border="1"> <tr> <td>Источник входного сигнала</td> <td>BD</td> <td>DVD</td> <td>TV</td> <td>SAT/CBL</td> <td>DVR</td> </tr> <tr> <td>Значение по умолчанию</td> <td>Нет</td> <td>COMP 1</td> <td>Нет</td> <td>COMP 2</td> <td>Нет</td> </tr> </table> <table border="1"> <tr> <td>Источник входного сигнала</td> <td>GAME 1</td> <td>GAME 2</td> <td>V. AUX</td> <td>DOCK</td> </tr> <tr> <td>Значение по умолчанию</td> <td>Нет</td> <td>Нет</td> <td>Нет</td> <td>Нет</td> </tr> </table>	Источник входного сигнала	BD	DVD	TV	SAT/CBL	DVR	Значение по умолчанию	Нет	COMP 1	Нет	COMP 2	Нет	Источник входного сигнала	GAME 1	GAME 2	V. AUX	DOCK	Значение по умолчанию	Нет	Нет	Нет	Нет		
BD	DVD	TV																																			
SAT/CBL	DVR																																				
GAME 1	GAME 2	V.AUX																																			
DOCK																																					
Источник входного сигнала	BD	DVD	TV	SAT/CBL	DVR																																
Значение по умолчанию	Нет	COMP 1	Нет	COMP 2	Нет																																
Источник входного сигнала	GAME 1	GAME 2	V. AUX	DOCK																																	
Значение по умолчанию	Нет	Нет	Нет	Нет																																	
<p><b>Default</b> Настройка «Input Assign» предустановки возвращается к значению по умолчанию.</p>	<p><b>Yes</b>: Сброс к значениям по умолчанию. <b>No</b>: Не сбрасывать к значениям по умолчанию.</p> <p>При выборе «Default» и нажатии кнопки <b>ENTER</b> выводится запрос «Вернуть все значения к умолчаниям?». Выберите «Yes» (да) или «No» (нет) и нажмите кнопку <b>ENTER</b>.</p> 																																				



## Видео (Video)



Значения по умолчанию подчеркнуты.

Выберите видеосигнал источника.

\* Параметры «BD», «TV», «GAME1» или «GAME2» могут быть настроены при назначении «HDMI» (стр. 87) или «Component» (стр. 88).

Позиция настройки	Подробности настройки												
<p><b>Video Select</b> Изображение другого источника входного сигнала воспроизводится в сочетании с воспроизводящимся звуковым сигналом.</p>	<p><b>SOURCE</b>: Воспроизведение изображения и звука источника входного сигнала. <b>BD/DVD/TV/SAT/CBL/DVR/GAME1/GAME2/V.AUX/DOCK</b>: Выберите источник входного сигнала для просмотра. Можно выбирать отдельные источники входного сигнала.</p> <p>«BD», «TV», «GAME1» и «GAME2» доступны для выбора только при назначении компонентного видео разъема на источник входного сигнала.</p> <p><b>ПРИМЕЧАНИЕ</b></p> <ul style="list-style-type: none"> <li>Отсутствует возможность выбора входного сигнала HDMI.</li> <li>Источники входного сигнала, для которых выбрано значение «Delete» параметра «Source Delete» (стр. 112), выбрать невозможно.</li> </ul>												
<p><b>Video Mode</b> Выполните настройку обработки видеосигнала.</p> <table border="1"> <tr> <td>BD</td> <td>* DVD</td> <td>TV *</td> </tr> <tr> <td>SAT/CBL</td> <td colspan="2">DVR</td> </tr> <tr> <td>GAME 1 *</td> <td>GAME 2 *</td> <td></td> </tr> <tr> <td>V.AUX</td> <td>DOCK</td> <td></td> </tr> </table>	BD	* DVD	TV *	SAT/CBL	DVR		GAME 1 *	GAME 2 *		V.AUX	DOCK		<p><b>Auto</b>: Автоматическая обработка видео на основе информации данных HDMI. <b>Game</b>: Обработка видеосигнала всегда производится в соответствии с данными игр. <b>Movie</b>: Обычная обработка видеосигнала.</p> <p>При выборе для параметра «Video Mode» значения «Auto» режим переключается в соответствии с входными данными.</p> <ul style="list-style-type: none"> <li>Если сигнал входного источника воспроизводится в режимах MAIN ZONE (аудио и видео) и ZONE2 (только аудио) в одном помещении, то звук в режимах MAIN ZONE и ZONE2 может звучать несинхронно. Это не является неисправностью. В этом случае настройки режима «Game» может улучшить синхронность звучания.</li> </ul>
BD	* DVD	TV *											
SAT/CBL	DVR												
GAME 1 *	GAME 2 *												
V.AUX	DOCK												

Позиция настройки	Подробности настройки
<b>Video Convert (Преобразовать видеосигнал)</b> Входной видеосигнал автоматически преобразуется совместно с изображением подключенного телевизора (☞ стр. 5 «Преобразование входных видеосигналов для выхода (режим преобразования видеосигнала)»). <div style="display: flex; justify-content: space-between;"> <span>BD * DVD TV *</span> </div> <div style="display: flex; justify-content: space-between;"> <span>SAT/CBL DVR</span> </div> <div style="display: flex; justify-content: space-between;"> <span>GAME 1 * GAME 2 *</span> </div> <div style="display: flex; justify-content: space-between;"> <span>V.AUX DOCK</span> </div>	<p><b>ON:</b> Входной видеосигнал преобразуется.  <b>OFF:</b> Входной видеосигнал не преобразуется.</p> <p></p> <ul style="list-style-type: none"> <li>При подаче на вход нестандартного видеосигнала от игровой приставки или некоторых других источников сигнала, режим преобразования выхода может не работать. В данном случае установите параметр «Video Convert» в значение «OFF».</li> <li>При установке параметра «Video Convert» в значение «OFF» (выкл.) режим преобразования выхода не работает. В таком случае соедините данное устройство и телевизор кабелем одного и того же типа.</li> </ul>
<b>i/p Scaler (масштабатор чересстрочной / прогрессивной развертки)</b> Преобразует разрешение источника входного сигнала в разрешение, заданное значением параметра «Resolution». <div style="display: flex; justify-content: space-between;"> <span>BD * DVD TV *</span> </div> <div style="display: flex; justify-content: space-between;"> <span>SAT/CBL DVR</span> </div> <div style="display: flex; justify-content: space-between;"> <span>GAME 1 * GAME 2 *</span> </div> <div style="display: flex; justify-content: space-between;"> <span>V.AUX DOCK NET/USB</span> </div>	<p><b>Analog:</b> Применение режима масштабатора чересстрочной/прогрессивной развертки к аналоговому видеосигналу.  <b>Analog &amp; HDMI:</b> Применение режима масштабатора чересстрочной/прогрессивной развертки к аналоговому и HDMI видеосигналу.  <b>HDMI:</b> Применение режима масштабатора чересстрочной/прогрессивной развертки к видеосигналу HDMI.  <b>OFF:</b> Режим масштабатора чересстрочной/прогрессивной развертки не применяется.</p> <p></p> <ul style="list-style-type: none"> <li>Значения «Analog &amp; HDMI» и «HDMI» могут устанавливаться для тех источников входного сигнала, которым назначены входные разъемы HDMI.</li> <li>Позиции, которые можно установить, зависят от источника входного сигнала, назначенному каждому из входных разъемов.</li> <li>Данный режим не действует, если входной сигнал имеет формат «x.v.Color», 3D, цвета sYCC 601, цвета Adobe RGB, цвета Adobe YCC 601 или разрешение компьютерной графики.</li> </ul>



Позиция настройки	Подробности настройки
<b>Resolution (разрешение)</b> Установка выходного разрешения. Установить значение параметра «Resolution» можно отдельно для выхода HDMI для аналогового входного видеосигнала и входного сигнала HDMI. <div style="display: flex; justify-content: space-between;"> <span>BD DVD TV *</span> </div> <div style="display: flex; justify-content: space-between;"> <span>SAT/CBL DVR</span> </div> <div style="display: flex; justify-content: space-between;"> <span>GAME 1 * GAME 2 *</span> </div> <div style="display: flex; justify-content: space-between;"> <span>V.AUX DOCK NET/USB</span> </div>	<p><b>Auto:</b> Выполняется автоматическое распознавание поддерживаемого количества пикселей телевизора, подключенного к выходному разъему HDMI, и установка соответствующего разрешения.  <b>480p/576p / 1080i / 720p / 1080p:</b> Установка выходного разрешения.</p> <p></p> <ul style="list-style-type: none"> <li>Данную позицию можно настраивать при установке параметра «i/p Scaler» в любое значение, кроме «OFF».</li> <li>Если параметр «i/p Scaler» установлен в значение «Analog &amp; HDMI», может настраиваться разрешение и аналогового входного видеосигнала, и входного сигнала HDMI.</li> </ul>
<b>Progressive Mode (режим прогрессивной развертки)</b> Установите соответствующий режим преобразования прогрессивной развертки для видеосигнала источника. <div style="display: flex; justify-content: space-between;"> <span>BD * DVD TV *</span> </div> <div style="display: flex; justify-content: space-between;"> <span>SAT/CBL DVR</span> </div> <div style="display: flex; justify-content: space-between;"> <span>GAME 1 * GAME 2 *</span> </div> <div style="display: flex; justify-content: space-between;"> <span>V.AUX DOCK</span> </div>	<p><b>Auto:</b> Видеосигнал обнаруживается автоматически, и устанавливается соответствующий режим.  <b>Video1:</b> Выбор режима, соответствующего воспроизведению видеосигнала.  <b>Video2:</b> Выбор режима, соответствующего воспроизведению видеосигнала и 30-кадрового материала фильма.</p> <p></p> <p>Данную позицию можно настраивать при установке параметра «i/p Scaler» в любое значение, кроме «OFF».</p>
<b>Aspect (соотношение сторон)</b> Установка соотношения сторон экрана для выходных сигналов с разъема HDMI. <div style="display: flex; justify-content: space-between;"> <span>BD * DVD TV *</span> </div> <div style="display: flex; justify-content: space-between;"> <span>SAT/CBL DVR</span> </div> <div style="display: flex; justify-content: space-between;"> <span>GAME 1 * GAME 2 *</span> </div> <div style="display: flex; justify-content: space-between;"> <span>V.AUX DOCK NET/USB</span> </div>	<p><b>Full:</b> Вывод с соотношением сторон 16:9.  <b>Normal:</b> Вывод с соотношением сторон 4:3.</p> <p></p> <p>Параметр «Aspect» можно настраивать при установке параметра «i/p Scaler» в любое значение, кроме «OFF».</p>

\* «BD», «TV», «GAME1» или «GAME2» могут устанавливаться, если выполнено назначение «HDMI» (☞ стр. 87) или «COMP» (☞ стр. 88).

## Режим входа (Звук) (Input Mode [Audio])

**Значения по умолчанию подчеркнуты.**

Режимы входа, доступные для выбора, могут различаться в зависимости от источника входного сигнала.

Позиция настройки	Подробности настройки
<b>Input Mode</b> Установка входных звуковых режимов для различных источников входного сигнала. Обычно рекомендуется устанавливать режим входного звукового сигнала в значение «Auto».	<p><b>Auto:</b> Автоматическое определение входного сигнала и выполнение воспроизведения.</p> <p><b>HDMI:</b> Воспроизведение сигналов только с входа HDMI.</p> <p><b>Digital:</b> Воспроизведение сигналов только с цифрового входа.</p> <p><b>Analog:</b> Воспроизведение сигналов только с аналогового входа.</p> <p></p> <ul style="list-style-type: none"> <li>Установка «HDMI» возможна для источников входного сигнала, для которых назначен вход «HDMI» при настройке «Input Assign» (<a href="#">стр. 87</a>).</li> <li>Значение «Digital» можно выбирать для тех источников входного сигнала, для которых выбрано назначение «DIGITAL» с помощью параметра «Input Assign» (<a href="#">стр. 88</a>).</li> <li>Если для источника входного сигнала установлено значение «TV» или «GAME1» или «GAME2», для него невозможно выбрать значение «Analog».</li> <li>При правильном вводе цифровых сигналов на дисплее подсвечивается индикатор <b>DIG.</b> Если индикатор <b>DIG.</b> не подсвечивается, проверьте назначение разъема цифрового входа и подсоединения.</li> <li>При выборе для параметра «HDMI Control» - «Control» установлено значение «ON», а к разъемам HDMI MONITOR подключен телевизор, совместимый с режимом ARC, режим входа, для которого выбран источник входного сигнала «TV», фиксируется в значении ARC.</li> </ul>
<b>Decode Mode</b> Установка режима декодирования звука для источника входного сигнала.	<p><b>Auto:</b> Определение типа входного сигнала и его декодирование и воспроизведение выполняются автоматически.</p> <p><b>PCM:</b> Декодирование и воспроизведение только входных сигналов PCM.</p> <p><b>DTS:</b> Декодирование и воспроизведение только входных сигналов DTS.</p> <p></p> <ul style="list-style-type: none"> <li>Данный параметр можно настраивать для тех источников сигнала, для которых выбрано назначение «HDMI» или «DIGITAL» с помощью параметра «Input Assign» (<a href="#">стр. 87</a>).</li> <li>Обычно данный параметр устанавливается в значение «Auto». Выберите «PCM» и «DTS» при вводе соответствующего входного сигнала.</li> </ul>

BD	DVD	TV
SAT/CBL	DVR	
GAME 1	GAME 2	V.AUX
DOCK	CD	

## Переименование (Rename)

Смена отображаемого имени выбранного источника входного сигнала.

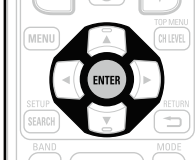
Позиция настройки	Подробности настройки
<b>Rename</b> Смена отображаемого имени выбранного источника входного сигнала.	<ul style="list-style-type: none"> <li>Можно ввести до восьми символов.</li> <li>О вводе символов см. <a href="#">стр. 84</a>.</li> </ul>
<b>Default</b> Имя источника входного сигнала возвращается к значению по умолчанию.	<p><b>Yes:</b> Сброс к значениям по умолчанию.</p> <p><b>No:</b> Не сбрасывать к значениям по умолчанию.</p> <p></p> <p>При выборе «Default» и нажатии кнопки <b>ENTER</b> выводится запрос «Return all settings to the default?» (вернуть все значения к умолчаниям?). Выберите «Yes» (да) или «No» (нет) и нажмите кнопку <b>ENTER</b>.</p> 

## Уровень сигнала источника (Звуковой сигнал) (Source Level [Audio])

**Значения по умолчанию подчеркнуты.**

- Данный режим корректирует уровень воспроизведения входного звукового сигнала выбранного источника.
- Выполните эту настройку, если имеются различия в уровнях громкости входных сигналов между разными источниками.

Подробности настройки

<p><b>-12dB ... +12dB (0dB)</b></p> <p></p> <p>Уровень входного аналогового и цифрового сигнала можно регулировать по отдельности для тех источников входного сигнала, для которых выбрано назначение «HDMI» или «DIGITAL» при настройке параметра «Input Assign» (<a href="#">стр. 87</a>).</p>
---

## Play (Воспроизведение)

На экране отображается источник входного сигнала.

DOCK	NET/USB	Favorites	Internet Radio	Media Server	USB/iPod	Flickr	Last.fm	Napster	TUNER
------	---------	-----------	----------------	--------------	----------	--------	---------	---------	-------

## Режим воспроизведения (Playback Mode)

Значения по умолчанию подчеркнуты.

### □ Источник входного сигнала: «DOCK»

Позиция настройки	Подробности настройки
<b>Repeat</b> Выполнение настроек повторного воспроизведения. <b>DOCK</b>	<b>All:</b> Все файлы воспроизводятся повторно. <b>One:</b> Воспроизводящийся файл воспроизводится повторно. <b>OFF:</b> Режим повторного воспроизведения выключен.
<b>Shuffle</b> Выполнение настроек воспроизведения в случайном порядке. <b>DOCK</b>	<b>Songs:</b> Воспроизведение песен в случайном порядке. <b>Albums:</b> Воспроизведение альбомов в случайном порядке. <b>OFF:</b> Режим воспроизведения в случайном порядке выключен.

### □ Источник входного сигнала: «NET/USB»

Позиция настройки	Подробности настройки
<b>Repeat</b> Выполнение настроек повторного воспроизведения. <b>Media Server</b> <b>USB/iPOD</b> <b>Napster</b>	<b>All:</b> Все файлы воспроизводятся повторно. (Все файлы в папке или альбоме будут воспроизводиться повторно). <b>One:</b> Воспроизводящийся файл воспроизводится повторно. <b>OFF:</b> Режим повторного воспроизведения выключен.
<b>Random</b> Определяет настройки режима воспроизведения в случайном порядке. <b>Media Server</b> <b>USB/iPOD</b> <b>Napster</b>	<b>ON:</b> Включения воспроизведения в случайном порядке. <b>OFF:</b> Отключение воспроизведения треков в случайном порядке.

## Still Picture (Изображения)

Определяет настройки для воспроизведения неподвижных изображений.

Позиция настройки	Подробности настройки
<b>Slide Show</b> Выполняет настройки презентации. <b>NET/USB</b>	<b>ON:</b> Отображает изображения в презентации. <b>OFF:</b> При воспроизведении презентации.
<b>Interval</b> Определяет время отображения одного изображения при воспроизведении презентации. <b>NET/USB</b>	<b>5s – 60s</b>

## Автоматический выбор предустановок (Auto Preset)

Пользуйтесь режимом автоматического выбора предустановок для программирования радиостанций.

Позиция настройки	Подробности настройки
<b>Start</b> Запуск процесса автоматической настройки на предустановленные радиостанции. <b>TUNER</b>	 Если невозможна автоматическая настройка на предустановленные радиостанции FM, выберите нужную радиостанцию, настроившись на нее вручную, а затем вручную сохраните предустановленную настройку на эту радиостанцию.

## Пропуск предустановок (Preset Skip)

Значения по умолчанию подчеркнуты.

Настройте предустановленный канал на пропуск при выборе.

Позиция настройки	Подробности настройки
<b>A – G</b> Настройка запрограммированных каналов, которые необходимо отобразить. Вы можете настроить блок запрограммированных настроек или один канал (1 - 8). <b>TUNER</b>	<b>All:</b> Пропускает все каналы выбранного блока памяти. <ul style="list-style-type: none"> <li><b>ON:</b> Все запрограммированные каналы от 1 до 8 в выбранном пресете блока памяти установлены в значение «ON».</li> <li><b>Skip:</b> Все запрограммированные каналы от 1 до 8 в выбранном пресете блока памяти установлены в значение «Skip».</li> </ul> <b>1-8:</b> Настраивает отдельные запрограммированные каналы в выбранном запрограммированном блоке памяти. <ul style="list-style-type: none"> <li><b>ON:</b> Отображает выбранный запрограммированный канал.</li> <li><b>Skip:</b> Не отображает выбранный запрограммированный канал.</li> </ul>  Если запрограммированные каналы от 1 до 8 установлены в значение «Skip», блоки (A - G) будут пропущены.

## Имя предустановки (Preset Name)

Присвоение имени предустановке в памяти.

Позиция настройки	Подробности настройки
<b>A1 – G8</b> Смените выводящееся имя выбранного канала. <b>TUNER</b>	<ul style="list-style-type: none"> <li>Можно ввести до восьми символов.</li> <li>О вводе символов см. <a href="#">стр. 84</a>.</li> </ul>
<b>Default</b> Измененное имя предустановки возвращается к значению по умолчанию.	<b>Yes:</b> Сброс к значениям по умолчанию. <b>No:</b> Не сбрасывать к значениям по умолчанию.  При выборе «Default» и нажатии кнопки <b>ENTER</b> выводится запрос «Return all settings to the default?» (вернуть все значения к умолчанию?). Выберите «Yes» (да) или «No» (нет) и нажмите кнопку <b>ENTER</b> .

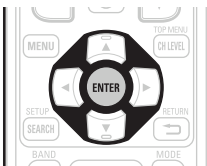



## AUDIO/VIDEO ADJUST (Настройка аудио/видео)

GUI

В этой вкладке вы можете отрегулировать эффекты звукового поля для объемного звука и видео изображения.

### Управление меню

**1** Нажмите **ZONE SELECT** для переключения режима зоны в значение **[M]** (MAIN ZONE).  
Загорится индикатор **[M]**.

**2** Нажмите кнопку **AMP**, чтобы установить пульт ДУ в режим управления усилителем AMP.

**3** Нажмите кнопку **MENU**.  
На телеэкран выводится меню.

**4** С помощью кнопок  $\Delta$ / $\nabla$  выберите меню для настройки или управления.

**5** Нажмите кнопку **ENTER** или  $\triangleright$ , чтобы ввести значение.

- Чтобы вернуться к предыдущей позиции, нажмите кнопку **RETURN**  $\leftarrow$ .
- Для выхода из меню нажмите кнопку **MENU** при выводе на экран меню. Меню гаснет.



Позиции, которые можно настраивать с помощью процедуры автоматической настройки «AUDIO/VIDEO ADJUST»

#### Настройка звука (☞ стр. 94)

- Параметры объемного звука (☞ стр. 94)
- Тембр (☞ стр. 96)
- Настройки системы Audyssey (☞ стр. 97)
- Ручной эквалайзер (☞ стр. 98)
- Система RESTORER (☞ стр. 98)
- Задержка звукового сигнала (☞ стр. 98)

- Настройка изображения (☞ стр. 99)





## Audio Adjust (Настройка звука)

### □ Surround Parameters (Параметры объемного звучания)



Значения по умолчанию подчеркнуты.

Настраиваемые параметры настраиваются в зависимости от поступающего сигнала и выбранного режима окружающего звука. Более подробная информация о настраиваемых параметрах дана в разделе «Режимы и параметры окружающего звука» (☞ стр. 130).

#### ПРИМЕЧАНИЕ

- Некоторые настройки не могут быть изменены во время остановки воспроизведения. Настройка звука выполняется во время воспроизведения.
- В режиме PURE DIRECT невозможно настроить параметры объемного звука.

Позиция настройки	Подробности настройки
<b>Mode</b> Установка режимов воспроизведения для разных режимов объемного звука.	<input type="checkbox"/> <b>В режиме PLIIx или PLII</b> <b>Cinema:</b> Режим объемного звука, оптимизированный для кино. <b>Music:</b> Режим объемного звука, оптимизированный для музыки. <b>Game:</b> Режим объемного звука, оптимизированный для игр. <b>Pro Logic:</b> Режим воспроизведения Dolby Pro Logic (только режим PLII).  <input type="checkbox"/> <b>В режиме PLIIz</b> <b>Height:</b> Режим воспроизведения Dolby PLIIz Height.  <input type="checkbox"/> <b>В режиме DTS NEO:6</b> <b>Cinema:</b> Режим объемного звука, оптимизированный для кино. <b>Music:</b> Режим объемного звука, оптимизированный для музыки.  <ul style="list-style-type: none"> <li>• При установке параметра «Surround Parameter» – «PLIIz Height» (☞ стр. 95) в значение «ON» режим «Height» устанавливается автоматически.</li> <li>• Режим «Music» эффективен и для фильмов, содержащих большое количество стереофонической музыки.</li> </ul>
<b>Cinema EQ</b> Смягчает высокочастотный диапазон саундтреков фильмов для лучшего понимания.	<b>ON</b> : Используется кинематографический эквалайзер «Cinema EQ». <b>OFF</b> : Кинематографический эквалайзер «Cinema EQ» не используется.
<b>DRC</b> Компрессия динамического диапазона (разницы между наиболее громкими и тихими звуками).	<b>Auto:</b> Управление включением/выключением автоматической компрессии динамического диапазона в зависимости от сигнала источника. Это значение можно установить в режиме Dolby TrueHD. <b>Low / Middle / High:</b> Устанавливает уровень компрессии (низкий/средний/высокий). <b>OFF:</b> Компрессия динамического диапазона всегда отключена
<b>D.Comp</b> Компрессия динамического диапазона (разницы между наиболее громкими и тихими звуками).	<b>OFF:</b> Отключение компрессии динамического диапазона. <b>Low / Middle / High:</b> Устанавливает уровень компрессии (низкий/средний/высокий).

Позиция настройки	Подробности настройки
<b>LFE</b> Настройка уровня низкочастотных эффектов (LFE).	<b>-10dB – 0dB</b>  Для правильного воспроизведения различных источников сигнала рекомендуется установить приведенные ниже значения. <ul style="list-style-type: none"> <li>• Источники сигнала Dolby Digital: «0dB»</li> <li>• Источники кинематографического сигнала DTS: «0dB»</li> <li>• Источники музыкального сигнала DTS: «-10dB»</li> </ul>
<b>Center Image</b> Назначение сигнала центрального канала фронтальному левому и правому каналу для расширения звучания.	<b>0.0 ... 1.0 (0.3)</b>
<b>Panorama</b> Назначение сигнала фронтальных Л/П каналов и панорамным каналам для расширения звучания.	<b>ON:</b> Установить. <b>OFF:</b> Не устанавливать.
<b>Dimension (Размер)</b> Смещает центр звукового образа в сторону фронта или тыла для регулировки баланса воспроизведения.	<b>0 ... 6 (3)</b>
<b>Center Width</b> Назначение сигнала центрального канала фронтальному левому и правому каналу для расширения звучания.	<b>0 ... 7 (3)</b>
<b>Delay Time</b> Регулировка времени задержки для управления размером звуковой сцены.	<b>0ms ... 300ms (30ms)</b>
<b>Effect Level</b> Регулирует уровень сигнала эффекта.	<b>1 ... 15 (10)</b>  Установите пониженный уровень, если позиционирование и ощущение фазы объемного сигнала кажутся неестественным.
<b>Room Size</b> Определяет размер акустической обстановки.	<b>Small:</b> Имитация акустики небольшого помещения. <b>Medium small:</b> Имитация акустики помещения среднего/малого размера. <b>Medium:</b> Имитация акустики помещения среднего размера. <b>Medium large:</b> Имитация акустики помещения среднего/крупного размера. <b>Large:</b> Имитация акустики помещения обширного размера. <b>ПРИМЕЧАНИЕ</b> Параметр «Room Size» не указывает размер помещения, в котором воспроизводится источник сигнала.

☞ См. на обороте

Позиция настройки	Подробности настройки
<b>Height Gain</b> Управляет уровнем громкости фронтального верхнего канала.	<p><b>Low:</b> Снижение уровня громкости фронтального верхнего канала.  <b>Middle:</b> Звук фронтального верхнего канала выводится со стандартным уровнем громкости.  <b>High:</b> Снижение уровня громкости фронтального верхнего канала.</p> <p><b>ПРИМЕЧАНИЕ</b></p> <p>Параметр «Height Gain» отображается при следующих настройках:</p> <ul style="list-style-type: none"> <li>• При установке параметра «Amp Assing» (☞ стр. 101) в значение «F.Height».</li> <li>• При установке параметра «Speaker Config.» – «Front Height» (☞ стр. 102) в значение, отличное от «None».</li> <li>• В режиме объемного звука «PLIiz» или при использовании декодера PLIiz.</li> </ul>
<b>PLIiz Height</b> Определяет, используется ли фронтальный верхний канал.	<p><b>ON:</b> На фронтальные верхние громкоговорители выводится звуковой сигнал.  <b>OFF:</b> Звуковой сигнал на фронтальные верхние громкоговорители не выводится.</p> <p><b>ПРИМЕЧАНИЕ</b></p> <ul style="list-style-type: none"> <li>• Параметр «PLIiz Height» отображается при следующих настройках:</li> <li>• При установке параметра «Speaker Config.» – «Front Height» (☞ стр. 102) в значение, отличное от «None».</li> <li>• «PLIiz Height» невозможно настроить при воспроизведении источника сигнала HD Audio, включающего фронтальный верхний канал. В данном случае фронтальный верхний канал воспроизводится без декодирования в режиме PLIiz, с использованием входного сигнала.</li> </ul>
<b>AFDM</b> <b>(Режим автоматического обнаружения флага)</b> Обнаруживает сигнал тылового панорамного канала от источника и устанавливает оптимальный режим объемного звука автоматически.	<p><b>ON:</b> Установить.  <b>OFF:</b> Не устанавливать.</p> <p><b>[Пример] Воспроизведение программы Dolby Digital (с флагом EX)</b></p> <ul style="list-style-type: none"> <li>• При установке параметра «AFDM» в значение «ON» режим объемного звука автоматически устанавливается на DOLBY D + PLIix C.</li> <li>• Для воспроизведения в режиме DOLBY DIGITAL EX установите параметр «AFDM» в значение «OFF», а параметр «Surround Parameter» – «Surround Back» в значение «MTRX ON».</li> </ul> <p> Некоторые источники сигнала Dolby Digital EX не содержат флагов EX. Если режим воспроизведения не переключается автоматически даже при установке параметра «AFDM» в значение «ON», установите параметр «Surround Parameter» – «Surround Back» в значение «MTRX ON» или «PLIix CINEMA».</p>

Позиция настройки	Подробности настройки
<b>Surround Back</b> Задание способа генерации тылового панорамного канала.	<ul style="list-style-type: none"> <li>☐ <b>Для источников 2-канального сигнала</b>  <b>ON:</b> Используется тыловой панорамный канал.  <b>OFF:</b> Никаких сигналов тылового панорамного канала не воспроизводится.</li> <li>☐ <b>Для источников многоканального сигнала</b>            Выберите режим декодирования для тылового панорамного канала.  <b>ON*1:</b> Преобразование сигнала 5.1-канального источника входного сигнала DTS/DTS-HD в 7.1-канальный выходной сигнал, рекомендованный DTS, а затем его воспроизведение.  <b>MTRX ON:</b> Генерация и воспроизведение сигналов тылового панорамного канала из сигналов панорамного канала посредством декодера Dolby Digital EX.  <b>ES MTRX*2:</b> Генерация и воспроизведение сигналов тылового панорамного канала из сигналов панорамного канала источника DTS посредством декодера DTS-ES.  <b>PLIix CINEMA*3:</b> Генерация и воспроизведение сигналов тылового панорамного канала путем декодирования сигналов в режиме Dolby Pro Logic Iix Cinema.  <b>PLIix MUSIC:</b> Генерация и воспроизведение сигналов тылового панорамного канала путем декодирования сигналов в режиме Dolby Pro Logic Iix Music.  <b>OFF:</b> Не воспроизводить тыловой панорамный канал.</li> </ul> <p>*1 Этот режим можно выбрать при воспроизведении сигнала 5.1-канального источника DTS/DTS-HD.          *2 Этот режим можно выбрать при воспроизведении сигнала источников DTS.          *3 Этот режим можно выбрать при установке параметра «Speaker Config.» – «Surr.Back» (☞ стр. 102) в значение «2spkr».</p> <p> Если в сигнале воспроизводящегося источника содержится сигнал тылового панорамного канала, тип декодера выбирается автоматически в режиме AFDM. Установите «AFDM» в значение «OFF», чтобы переключиться на декодер, который Вы предпочитаете.</p> <p><b>ПРИМЕЧАНИЕ</b></p> <p>При установке параметра «Speaker Config.» – «Surr.Back» (☞ стр. 102) в значение «None» параметр «Surround Back» не отображается.</p>
<b>Subwoofer</b> Включение/выключение выходного сигнала сабвуфера.	<p><b>ON:</b> Используется сабвуфер.  <b>OFF:</b> Сабвуфер не используется.</p> <p><b>ПРИМЕЧАНИЕ</b></p> <p>Данная настройка возможна при выборе режима объемного звука «DIRECT» (☞ стр. 51) и установке параметра «Subwoofer Mode» (☞ стр. 102) в значение «LFE+Main».</p>

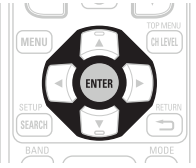
Позиция настройки	Подробности настройки
<b>Default</b> Настройки «Surround Parameter» возвращаются к значениям по умолчанию.	<p><b>Yes:</b> Сброс к умолчаниям.</p> <p><b>No:</b> Сброс к умолчаниям не выполняется.</p> <p>При выборе «Default» и нажатии кнопки <b>ENTER</b> выводится запрос «Return all settings to the default?» (вернуть все настройки к значениям по умолчанию?). Выберите либо «Yes» (да), либо «No» (нет) и нажмите кнопку <b>ENTER</b>.</p> 

## Тембр (Tone)

Регулировка тонального качества звука.



Позиция настройки	Подробности настройки
<b>Tone Control</b> Выбор для управления тембром варианта «ON» или «OFF».	<p><b>ON:</b> Регулировка тембра (низкие, высокие) разрешена.</p> <p><b>OFF:</b> Воспроизведение без регулировки тембра.</p> <p>Настройка «Tone Control» возможна при установке параметра «Dynamic EQ» (стр. 97) в значение «OFF».</p> <p><b>ПРИМЕЧАНИЕ</b></p> <ul style="list-style-type: none"> <li>Настройка «Tone Control» не отображается в ZONE2.</li> <li>Регулировка тембра в режиме «DIRECT» невозможна.</li> </ul>
<b>Bass</b> Регулировка низкочастотного диапазона (басы).	<p><b>-6dB ... +6dB</b></p> <p>Регулировка «Bass» возможна при установке параметра «Tone Control» в значение «ON».</p>
<b>Treble</b> Регулировка высокочастотного диапазона (верхние частоты).	<p><b>-6dB ... +6dB</b></p> <p>Регулировка «Treble» возможна при установке параметра «Tone Control» в значение «ON».</p>

## Настройки системы Audyssey (Audyssey Settings)

**Значения по умолчанию подчеркнуты.**  
Настройка систем Audyssey MultEQ® XT, Audyssey Dynamic EQ® и Audyssey Dynamic Volume®. Их можно выбирать после выполнения автоматической настройки Audyssey®. Подробнее о технологии Audyssey см. [стр. 136](#).







### ПРИМЕЧАНИЕ

- Если автоматическая настройка не выполнялась, или в случае смены настроек акустической системы после выполнения автоматической настройки, выбор Dynamic EQ®/Dynamic Volume® может оказаться невозможным. В таком случае либо выполните автоматическую настройку Audyssey® еще раз, либо выполните процедуру восстановления «Restore» ([стр. 25](#)) для возврата к настройкам на момент выполнения автоматической настройки Audyssey®.
- При воспроизведении сигнала HD Audio, частота дискретизации которого превышает 96 кГц, настройка «Audyssey Settings» невозможна.

Позиция настройки	Подробности настройки
<b>MultEQ® XT</b> Эквалайзер MultEQ® XT корректирует неточности и временной, и частотной характеристики в зоне прослушивания на основе калибровки при автоматической настройке Audyssey®. Рекомендуется значение «Audyssey». Работа MultEQ® XT является предпосылкой для работы Dynamic EQ® и Dynamic Volume®.	<b>Audyssey:</b> Оптимизация частотной характеристики всех громкоговорителей. <b>Audyssey Byp.L/R:</b> Оптимизация частотной характеристики громкоговорителей — кроме фронтальных левого и правого. <b>Audyssey Flat:</b> Оптимизация частотной характеристики всех громкоговорителей к плоскому виду. <b>Manual:</b> Применение частотной характеристики, полученной при выполнении ручной настройки эквалайзера «Manual EQ» ( <a href="#">стр. 98</a> ). <b>OFF:</b> Эквалайзер «MultEQ® XT» выключен. <ul style="list-style-type: none"> <li>Значения «Audyssey», «Audyssey Byp. L/R» и «Audyssey Flat» можно выбирать после выполнения автоматической настройки Audyssey®. «Audyssey» выбирается автоматически после выполнения автоматической настройки Audyssey®. При выборе «Audyssey», «Audyssey Byp. L/R» или «Audyssey Flat» появляется индикация .</li> <li>После выполнения автоматической настройки Audyssey® в случае смены конфигурации акустической системы, дистанции, уровня канала и частоты кроссовера без увеличения количества замеренных громкоговорителей, выводится только индикация .</li> </ul>
	<b>ПРИМЕЧАНИЕ</b> <ul style="list-style-type: none"> <li>Выбор «MultEQ® XT» и «Manual» невозможен при выборе для параметра «EQ Customize» значения «Not Used» (<a href="#">стр. 106</a>).</li> <li>При использовании головных телефонов «MultEQ® XT» автоматически устанавливается в значение «OFF».</li> </ul>



Настройки «MultEQ® XT», «Dynamic EQ®» и «Dynamic Volume®» сохраняются для каждого из источников входного сигнала.

Позиция настройки	Подробности настройки
<b>Dynamic EQ®</b> Решение вопросов снижения качества звучания со снижением уровня громкости путем принятия в расчет человеческого восприятия и акустики помещения. Работает совместно с MultEQ® XT.	<b>ON:</b> Использовать динамический эквалайзер Dynamic EQ®. <b>OFF:</b> Не использовать Dynamic EQ®.  <p>При выборе «ON» выводится индикация  или .</p>
<b>Reference Level Offset</b> Audyssey Dynamic EQ® привязывается к стандартному уровню микса для фильма. Он выполняет регулировку для поддержания эталонной характеристики и окружающей обстановки при снижении уровня громкости от 0 дБ. Однако эталонный уровень фильма не всегда применим к музыке или другим данным, не связанным с кино. Смещение эталонного уровня Dynamic EQ® (Reference Offset) обеспечивает возможность смещения от эталонного уровня фильма на три значения (5 дБ, 10 дБ и 15 дБ) на выбор, если уровень микса программы не уместается в стандартные пределы.	<b>0dB</b> (эталонный уровень фильма): Это настройка по умолчанию, которая должна использоваться при прослушивании звукового сопровождения фильмов. <b>5dB:</b> Выберите это значение для программы с очень широким динамическим диапазоном, например, для классической музыки. <b>10dB:</b> Выберите это значение для джазовой или иной музыки с широким динамическим диапазоном. Кроме того, это значение следует выбирать для телепередач, так как они обычно микшируются на 10 дБ ниже эталонного уровня фильма. <b>15dB:</b> Выберите это значение для поп/рок-музыки или другого программного материала, который микшируется с очень высокими уровнями прослушивания и имеет сжатый динамический диапазон.  Настройка возможна при установке параметра «Dynamic EQ®» в значение «ON» ( <a href="#">стр. 97</a> ).
<b>Dynamic Volume®</b> Для решения вопросов с большими различиями уровня громкости между телепередачами, кино и другими программами (между тихими пассажами и громкими пассажами и т.п.) путем автоматической регулировки к настройкам уровня громкости, предпочитаемым пользователем.	<b>Midnight:</b> Наиболее значительная подстройка самых громких и самых тихих звуков. <b>Evening:</b> Средний уровень подстройки самых громких и самых тихих звуков. <b>Day:</b> Наименьший уровень подстройки самых громких и самых тихих звуков. <b>OFF:</b> «Dynamic Volume®» не используется.  <ul style="list-style-type: none"> <li>При выборе значения «Midnight», «Evening» или «Day» выводится индикация .</li> <li>При выборе для параметра «Dynamic Volume®» значения «Yes» для автоматической настройки (<a href="#">стр. 23</a>) значение автоматически сменяется на «Evening».</li> </ul>

 См. на обороте

## Ручной эквалайзер (Manual EQ)

**Значения по умолчанию подчеркнуты.**

Использование графического эквалайзера для регулировки тембра каждого из громкоговорителей. Выбор «Manual EQ» возможен при выборе для параметра «MultEQ® XT» (стр. 97) значения «Manual».

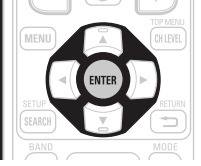
Позиция настройки	Подробности настройки
<b>Curve Copy</b> Копирование плоской характеристики «Audyssey Flat» из MultEQ® XT.	<b>Yes:</b> Копировать. <b>No:</b> Не копировать. <ul style="list-style-type: none"> <li>Индикация «Curve Copy» выводится после выполнения автоматической настройки Audyssey®.</li> <li>При выборе «Curve Copy» и нажатии кнопки <b>ENTER</b> выводится запрос «Set EQ curve to Audyssey Flat?» (установить характеристику эквалайзера как плоскую Audyssey?). Выберите «Yes» (да) или «No» (нет) и нажмите кнопку <b>ENTER</b>.</li> </ul>
<b>Default</b> Настройки «Manual EQ» возвращаются к значениям по умолчанию.	<b>Yes:</b> Сброс к значениям по умолчанию. <b>No:</b> Не сбрасывать к значениям по умолчанию. <ul style="list-style-type: none"> <li>При выборе «Default» и нажатии кнопки <b>ENTER</b> выводится запрос «Return all settings to the default?» (вернуть все значения к умолчанию?). Выберите «Yes» (да) или «No» (нет) и нажмите кнопку <b>ENTER</b>.</li> </ul> 
<b>Adjust Channel</b> Корректировка тембра каждого из громкоговорителей.	<ol style="list-style-type: none"> <li>Выберите способ регулировки тембра акустической системы.  <b>All:</b> Совместная регулировка тембра всех громкоговорителей.  <b>L/R:</b> Совместная регулировка тембра левых и правых громкоговорителей.  <b>Each:</b> Регулировка тембра каждого громкоговорителя.</li> <li>Выберите громкоговоритель.</li> <li>Выберите полосу регулируемых частот.  <b>63Hz / 125Hz / 250Hz / 500Hz / 1kHz / 2kHz / 4kHz / 8kHz / 16kHz</b> <ul style="list-style-type: none"> <li>Выберите громкоговорители, тембр которых желаете отрегулировать (при выборе «L/R» или «Each»).</li> </ul> </li> <li>Отрегулируйте уровень.  <b>-20.0dB ... +6.0dB (0.0dB)</b></li> </ol>

## Система RESTORER

Форматы сжатого звука, например, MP3, WMA (Windows Media Audio) и MPEG-4 AAC сокращают объем данных путем устранения компонентов сигнала, которые с трудом воспринимаются человеческим слухом. Режим RESTORER генерирует сигналы, удаленные при компрессии, восстанавливая состояние звукового сигнала, близкое к состоянию исходного звукового сигнала перед сжатием. Кроме того, режим исправляет ощущение объема басов, чтобы обеспечить насыщенность звучания сжатых звуковых сигналов.

### Подробности настройки

**OFF:** RESTORER не используется.

**Mode1** (RESTORER 64): Режим, оптимизированный для источников сжатого сигнала со значительно ослабленными верхними частотами.

**Mode2** (RESTORER 96): Применят соответствующий подъем верхних и нижних частот для всех источников сжатого сигнала.

**Mode3** (RESTORER HQ): Режим, оптимизированный для источников сжатого сигнала с нормальными верхними частотами.



- Данный параметр можно выбирать для аналоговых или PCM входных сигналов (fs = 44,1/48 кГц).
- Настройки «RESTORER» сохраняются для каждого из источников входного сигнала.
- Настройка по умолчанию данного параметра для «iPod» и «NET/USB» — «Mode3», для всех остальных источников сигнала — «OFF».
- При выборе любого варианта, кроме «OFF», выводится индикация **RSTR**.
- Данный параметр невозможно выбирать при установке режима объемного звука «DIRECT» или «PURE DIRECT».

## Задержка звукового сигнала (Audio Delay)

**Значения по умолчанию подчеркнуты.**

При просмотре видео можно вручную настраивать длительность задержки звукового выходного сигнала.

### Подробности настройки

**0ms ... 200ms**



- Для данного параметра можно выбирать значения в диапазоне от 0 до 100 мс при выборе для параметра «Auto Lip Sync» значения «ON» и при подключении телевизора, совместимого с режимом синхронизации изображения и звука Auto Lip Sync.
- Значение «Audio Delay» сохраняется для каждого из источников входного сигнала.
- Значение «Audio Delay» для игрового режима можно установить при установке параметра «Video Mode» (стр. 88) в значение «Auto» или «Game».



## Picture Adjust (Настройка изображения)

Значения по умолчанию подчеркнуты.

Позволяет настроить качество изображения.

- Этот параметр доступен для настройки при выборе одного из следующих источников входного сигнала **BD** **DVD** **TV** **SAT/CBL** **DVR** **GAME 1** **GAME 2** **V.AUX** **DOCK** **NET/USB**.
- Если выбран отличный от указанных источник входного сигнала, этот параметр может быть настроен при выборе «Video Select». В этом случае, активируется исходный источник входного сигнала.
- Доступен для настройки при установке параметра «Video Convert» (↗ стр. 89) в значение «ON».
- Параметры «BD», «TV», «GAME1» или «GAME2» могут быть настроены при назначении «HDMI» (↗ стр. 87) или «COMP» (↗ стр. 88).

Позиция настройки	Подробности настройки
<b>Contrast</b> Для регулировки контраста изображения.	<b>-6 – +6 (0)</b>
<b>Brightness</b> Для регулировки яркости изображения.	<b>0 – +12</b>
<b>Chroma Level</b> Для настройки цветности (насыщенности)	<b>-6 – +6 (0)</b>
<b>Hue</b> Для настройки оттенка.	<b>-6 – +6 (0)</b>



Значение, выбранное для параметра «Picture Adjust», сохраняется в памяти для каждого источника входного сигнала.



## Настройка системы



Выполните настройку при изменении параметров автоматической настройки Audyssey®, или при изменении настроек звука, изображения, дисплея и других.

- При смене настроек акустической системы после выполнения автоматической настройки Audyssey® настройка Audyssey MultEQ® XT, Audyssey Dynamic EQ® и Audyssey Dynamic Volume® (↗ стр. 97) станет невозможной.
- Можно пользоваться устройством без изменения настроек. Пожалуйста, настраивайте его при необходимости.

### Управление меню

- 1** Нажмите **ZONE SELECT** для переключения режима зоны в значение **[M]** (MAIN ZONE).  
Загорится индикатор **[M]**.
- 2** Нажмите кнопку **AMP**, чтобы установить пульт ДУ в режим управления усилителем AMP.
- 3** Нажмите кнопку **MENU**.  
На телеэкран выводится меню.
- 4** Нажимайте кнопки **Δ**/**∇**, чтобы выбрать меню для настройки или управления.
- 5** Нажмите кнопку **ENTER** или **▷**, чтобы ввести значение.
  - Для возврата к предыдущей позиции нажмите кнопку **RETURN** ↶.
  - Для выхода из меню нажмите кнопку **MENU** во время отображения меню. Меню закрывается.

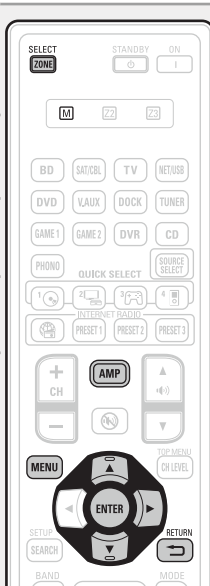

### Параметры, которые можно настроить с помощью процедуры настройки системы «System Setup»

Настройка акустической системы (Speaker Setup) (↗ стр. 101)

Настройка HDMI (HDMI Setup) (↗ стр. 105)

Настройка звука (Audio Setup) (↗ стр. 106)

Настройка сети (Network Setup) (↗ стр. 107)

Настройка ZONE2 (ZONE2 Setup) (↗ стр. 111)

Дополнительные настройки (Option Setup) (↗ стр. 112)

Язык (Language) (↗ стр. 115)



## Настройка акустической системы (Speaker Setup)

Значения по умолчанию подчеркнуты.

Выполните эти операции при ручной настройке акустической системы или при изменении результатов выполнения автоматической настройки Audyssey®.

- При изменении настроек акустической системы после выполнения автоматической настройки Audyssey® Auto Setup возможности выбора Audyssey MultEQ® XT, Audyssey Dynamic EQ® и Audyssey Dynamic Volume® не будет (☞ стр. 97).
- Можно воспользоваться настройкой «System Setup» без изменения значений. Пожалуйста, при необходимости делайте так.

Позиция настройки	Подробности настройки
<b>Amp Assign</b> Сигнал, выводимый из разъема громкоговорителя SURR.BACK/AMP ASSIGN может быть переключен на соответствие окружающим условиям громкоговорителя.	<b>NORMAL</b> : Выберите значение "NORMAL" для выполнения 7.1-канального воспроизведения с помощью тыловых панорамных или фронтальных верхних громкоговорителей. <b>ZONE2</b> : Выберите "ZONE2" для назначения встроенного усилителя мощности на ZONE2 и выведения аудиосигнала в стереоформате. <b>Bi-AMP</b> : Выберите значение "Bi-AMP" для подсоединения фронтальных громкоговорителей в двухполосном подключении. <b>2CH</b> : Во время 2-канального воспроизведения в режимах DIRECT или STEREO выберите настройку «2CH» для использования других фронтальных громкоговорителей. <b>Front B</b> : Выберите значение "Front B" для использования второго набора фронтальных громкоговорителей. Вы сможете переключить фронтальные громкоговорители A и B для использования в воспроизведении в соответствии с 2-канальным или многоканальным режимом воспроизведения. При выборе значения Front B также выполните процедуру "Front Speaker Setup" (☞ стр. 104). <b>F.Height</b> : Выберите значение "F.Height" для использования фронтальных верхних громкоговорителей.

Позиция настройки	Подробности настройки
<b>Speaker Config.</b> Выбор конфигурации и размера акустической системы (возможности воспроизведения басов).	<b>Front</b> : Установка размера фронтального громкоговорителя. <ul style="list-style-type: none"> <li>• <b>Large</b>: Использование большого громкоговорителя, который способен адекватно воспроизводить нижние частоты.</li> <li>• <b>Small</b>: Использование небольшого громкоговорителя, который неспособен адекватно воспроизводить нижние частоты.</li> </ul> <p> При установке параметра «Subwoofer» в значение «No», параметр «Front» автоматически устанавливается в значение «Large».</p> <ul style="list-style-type: none"> <li>• При выборе для параметра «Front» значений «Small», «Center», «Surround», «Surr Back», «Front Height» установка значения «Large» невозможна.</li> </ul>
<b>ПРИМЕЧАНИЕ</b> Не следует пользоваться внешней формой громкоговорителя для определения понятий «Large» (большой) или «Small» (малый) громкоговоритель. Вместо этого пользуйтесь в качестве стандарта для определения способности к воспроизведению басов частотой кроссовера, установленной значением параметра «Crossover Freq.» (☞ стр. 104).	<b>Center</b> : Установка наличия и размера центрального громкоговорителя. <ul style="list-style-type: none"> <li>• <b>Large</b>: Использование большого громкоговорителя, который способен адекватно воспроизводить нижние частоты.</li> <li>• <b>Small</b>: Использование небольшого громкоговорителя, который неспособен адекватно воспроизводить нижние частоты.</li> <li>• <b>None</b>: Выберите, если центральный громкоговоритель не подключен.</li> </ul> <p> Значение «Large» не выводится при выборе для параметра «Front» значения «Small».</p>
<b>Speaker Config.</b> (продолжение)	<b>Subwoofer</b> : Установка наличия сабвуфера. <ul style="list-style-type: none"> <li>• <b>Yes</b>: Сабвуфер используется.</li> <li>• <b>No</b>: Выберите, если сабвуфер не подключен.</li> </ul> <p> При выборе для параметра «Front» значения «Small», «Subwoofer» автоматически устанавливается в значение «Yes».</p>
	<b>Surround</b> : Установка наличия и размера панорамных громкоговорителей. <ul style="list-style-type: none"> <li>• <b>Large</b>: Использование большого громкоговорителя, который способен адекватно воспроизводить нижние частоты.</li> <li>• <b>Small</b>: Использование небольшого громкоговорителя, который неспособен адекватно воспроизводить нижние частоты.</li> <li>• <b>None</b>: Выберите, если панорамные громкоговорители не подключены.</li> </ul> <p> При выборе для параметра «Surround» значения «Large» параметры «Surr Back» и «Front Height» можно установить в значение «Large».</p> <ul style="list-style-type: none"> <li>• При выборе для параметра «Surround» значения «None» параметры «Surr Back» и «Front Height» автоматически устанавливаются в значение «None».</li> </ul>

☞ См. на обороте



Позиция настройки	Подробности настройки
<b>Speaker Config.</b> (продолжение)	<p><b>Surr.Back:</b> Установка наличия, размера и количества тыловых панорамных громкоговорителей.</p> <ul style="list-style-type: none"> <li>• <b>Large:</b> Использование большого громкоговорителя, который способен адекватно воспроизводить нижние частоты.</li> <li>• <b>Small:</b> Использование небольшого громкоговорителя, который неспособен адекватно воспроизводить нижние частоты.</li> <li>• <b>None:</b> Выберите, если панорамные громкоговорители не подключены.</li> <li>• <b>2spkrs:</b> Используется два тыловых панорамных громкоговорителя.</li> <li>• <b>1spkr:</b> Используется только один тыловой панорамный громкоговоритель. При выборе этого значения подсоедините тыловой панорамный громкоговоритель к левому (L) каналу.</li> </ul> <p> Даже при выборе для параметра «Surr.Back» значения, отличного от «None», звук из тылового панорамного громкоговорителя может не исходить — в зависимости от источника воспроизводимого сигнала. В данном случае выберите для параметра «Surround Parameter» – «Surround Back» любое значение, кроме «OFF» (<a href="#">стр. 95</a>).</p> <p><b>ПРИМЕЧАНИЕ</b></p> <p>При выборе для параметра «Amp Assign» (<a href="#">стр. 101</a>) значения «NORMAL» можно выполнить настройку «Surr.Back».</p> <p><b>Front Height:</b> Установка наличия и размера фронтальных верхних громкоговорителей.</p> <ul style="list-style-type: none"> <li>• <b>Large:</b> Использование больших громкоговорителей, которые способны адекватно воспроизводить нижние частоты.</li> <li>• <b>Small:</b> Использование небольших громкоговорителей, которые неспособны адекватно воспроизводить нижние частоты.</li> <li>• <b>None:</b> Выберите, если фронтальные верхние громкоговорители не подключены.</li> </ul> <p><b>ПРИМЕЧАНИЕ</b></p> <p>При выборе для параметра «Amp Assign» (<a href="#">стр. 101</a>) значения «F.Height» можно выполнить настройку «Front Height».</p>

### Bass Setting

Настройка воспроизведения диапазона сигнала сабвуфера и LFE (НЧ эффектов).

**Subwoofer Mode:** Выбор сигналов НЧ диапазона для воспроизведения сабвуфера.

- **LFE:** Сигнал низкочастотного диапазона канала с установленным размером громкоговорителя «Small» добавляется к выходному сигналу LFE сабвуфера.
- **LFE+Main:** Сигналы низкочастотного диапазона всех каналов добавляются к выходному сигналу LFE сабвуфера.



- Параметр «Subwoofer Mode» можно устанавливать при выборе для параметра «Speaker Config.» – «Subwoofer» ([стр. 101](#)) значения «Yes».
- Воспроизводите музыку или кино с источника сигналов и выбирайте режим, обеспечивающий самые мощные басы.
- Выберите значение «LFE+Main», если Вы желаете, чтобы басовый сигнал всегда выдавался с сабвуфера.







### ПРИМЕЧАНИЕ



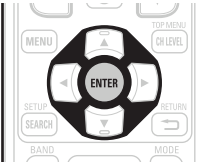

Если для параметров «Front» и «Center» набора «Speaker Config.» выбрано значение «Large», а параметр «Subwoofer Mode» установлен в значение «LFE», возможно отсутствие звука сабвуфера в зависимости от входного сигнала или выбранного режима объемного звука.

**LPF for LFE:** Установка диапазона воспроизведения сигнала НЧ эффектов LFE. Установите значение, если Вы желаете изменить частоту воспроизведения сабвуфера.

- **80Hz / 90Hz / 100Hz / 110Hz / 120Hz / 150Hz / 200Hz / 250Hz**

 См. на обороте

Позиция настройки	Подробности настройки
<p><b>Distance</b> Установка дистанции между позицией слушателя и громкоговорителями. Предварительно замерьте расстояние между каждым из громкоговорителей и позицией слушателя.</p>	<p><b>Unit:</b> Выбор единицы измерения дистанции.</p> <ul style="list-style-type: none"> <li>• <b>Meters / Feet (метры/футы)</b></li> </ul> <p><b>Step:</b> Установка минимальной переменной ширины на дистанции.</p> <ul style="list-style-type: none"> <li>• <b>0.1m / 0.01m</b></li> </ul> <p><b>Default:</b> Значение параметра «Distance» возвращается к настройкам по умолчанию.</p> <ul style="list-style-type: none"> <li>• <b>Yes:</b> Сброс к умолчаниям.</li> <li>• <b>No:</b> Не сбрасывать к умолчаниям.</li> </ul> <p> При выборе параметра «Default» и нажатии кнопки <b>ENTER</b> на экран выводится запрос «Return all settings to the default?» (вернуть все значения к умолчаниям?). Выберите «Yes» (да) или «No» (нет) и нажмите кнопку <b>ENTER</b>.</p>  <p><b>Front L/Front R/Center/Subwoofer/Surround L/Surround R/Surr.Back L*/Surr.Back R*/F.Height L/F.Height R:</b> Выбор громкоговорителя.</p> <ul style="list-style-type: none"> <li>* При выборе для параметра «Speaker Config.» – «Surr.Back» ( стр. 102) значения «1spkg» выводится параметр «Surr.Back».</li> <li>• <b>0.00m ... 18.00m:</b> Установите дистанцию.</li> </ul> <p> Громкоговорители, которые можно выбрать, отличаются в зависимости от настроек «Amp Assign» ( стр. 101) и «Speaker Config.» ( стр. 101).</p> <ul style="list-style-type: none"> <li>• Настройки по умолчанию: Фронтальный левый/фронтальный правый/центральный /сабвуфер/фронтальный верхний левый/фронтальный верхний правый: 3.60 м Панорамный левый / тыловой правый / тыловой панорамный левый / тыловой панорамный правый: 3.00 м</li> <li>• Установите разницу в дистанции между громкоговорителями менее 6,00 м.</li> </ul> <p><b>ПРИМЕЧАНИЕ</b> Громкоговорители со значением «None» параметра «Speaker Config.» ( стр. 101) не отображаются.</p>

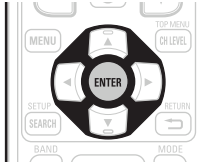
Позиция настройки	Подробности настройки
<p><b>Channel Level</b> Установка уровня громкости тестового тона на один и тот же уровень при выводе с каждого из громкоговорителей.</p>	<p><b>Test Tone Start:</b> Вывод тестового тона.</p> <ul style="list-style-type: none"> <li>• <b>Front L/F.Height L/Center/F.Height R/Front R/Surround R/Surr.Back R*/Surr.Back L*/Surround L/ Subwoofer:</b> Выбор громкоговорителя.</li> <li>* При выборе для параметра «Speaker Config.» – «Surr.Back» ( стр. 102) значения «1spkg» выводится параметр «Surr.Back».</li> <li>• <b>-12.0dB ... +12.0dB (0.0dB):</b> Регулировка уровня громкости.</li> </ul> <p> При регулировке параметра «Channel Level» значение настройки устанавливается для всех режимов объемного звука. О настройке уровней каналов по отдельности для разных режимов объемного звука см. операцию на стр. 69.</p> <p><b>ПРИМЕЧАНИЕ</b></p> <ul style="list-style-type: none"> <li>• Громкоговорители со значением «None» параметра «Speaker Config.» ( стр. 101) не отображаются.</li> <li>• При подсоединении разъема наушников к разъему PHONES данного устройства параметр «Channel Level» не отображается.</li> </ul> <p><b>Default:</b> Значение параметра «Channel Level» возвращается к настройкам по умолчанию.</p> <ul style="list-style-type: none"> <li>• <b>Yes:</b> Сброс к умолчаниям.</li> <li>• <b>No:</b> Не сбрасывать к умолчаниям.</li> </ul> <p> При выборе параметра «Default» и нажатии кнопки <b>ENTER</b> на экран выводится запрос «Return all settings to the default?» (вернуть все значения к умолчаниям?). Выберите «Yes» (да) или «No» (нет) и нажмите кнопку <b>ENTER</b>.</p> 

 См. на обороте



Позиция настройки	Подробности настройки
<p><b>Crossover Freq.</b> Установка максимальной частоты выходного басового сигнала каждого из каналов в сабвуфер. Установите частоту кроссовера в соответствии со способностью к воспроизведению басов используемого громкоговорителя.</p>	<p><b>Crossover:</b> Установка частоты кроссовера.</p> <ul style="list-style-type: none"> <li>• <b>40Hz / 60Hz / 80Hz / 90Hz / 100Hz / 110Hz / 120Hz / 150Hz / 200Hz / 250Hz</b></li> </ul> <p><b>Advanced:</b> Задание частоты кроссовера для каждого из громкоговорителей.</p> <ul style="list-style-type: none"> <li>• <b>Front/Center/Surround/Surr.Back/Front Height:</b> выбор громкоговорителя.</li> <li>• <b>40Hz / 60Hz / 80Hz / 90Hz / 100Hz / 110Hz / 120Hz / 150Hz / 200Hz / 250Hz:</b> Установка частоты кроссовера.</li> </ul>  <ul style="list-style-type: none"> <li>• Параметр «Crossover Freq.» можно настраивать при выборе для параметра «Bass Setting» – «Subwoofer Mode» (↗ стр. 102) значения «LFE+Main», или имеется громкоговоритель с настройкой «Small».</li> <li>• Всегда устанавливайте частоту кроссовера на «80Hz». При использовании малых громкоговорителей, однако, рекомендуется настроить частоту кроссовера на более высокое значение.</li> <li>• Для громкоговорителей с настройкой «Small» звуковой сигнал с частотой ниже частоты кроссовера вырезается из выходного звукового сигнала. Вырезанный басовый звуковой сигнал выводится через сабвуфер или фронтальные громкоговорители.</li> <li>• Громкоговорители, которые можно выбирать в режиме «Advanced», отличаются в зависимости от значения параметра «Subwoofer Mode» (↗ стр. 102).</li> <li>• При выборе «LFE» можно настраивать громкоговоритель, для которого выбрано значение «Small» параметра «Speaker Config.». Если для громкоговорителей выбрано значение «Large», выводится индикация «Full Band», и настройку выполнить невозможно.</li> <li>• При выборе значения «LFE+Main» данную настройку можно выполнить вне зависимости от размера громкоговорителя.</li> </ul>
<p><b>Front Sp Setup</b> Настраивает фронтальные громкоговорители для использования в каждом режиме окружающего звука.</p> <p><b>ПРИМЕЧАНИЕ</b></p> <p>Эта настройка доступна для выбора при установке параметра «Amp Assign» в значение «Front B». (↗ стр. 101)</p>	<p><b>2CH DIRECT/STEREO :</b> Фронтальные громкоговорители, используемые в режимах воспроизведения direct, stereo и pure direct должны быть настроены предварительно.</p> <ul style="list-style-type: none"> <li>• <b>A :</b> Используется фронтальный громкоговоритель A.</li> <li>• <b>B :</b> Используется фронтальный громкоговоритель B.</li> <li>• <b>A+B :</b> Используются оба громкоговорителя A и B.</li> </ul> <p><b>MULTI CH :</b> Фронтальные громкоговорители, используемые в режимах воспроизведения, отличных от direct, stereo и pure direct, должны быть настроены предварительно.</p> <ul style="list-style-type: none"> <li>• <b>A :</b> Используется фронтальный громкоговоритель A.</li> <li>• <b>B :</b> Используется фронтальный громкоговоритель B.</li> <li>• <b>A+B :</b> Используются оба громкоговорителя A и B.</li> </ul>



## Настройка HDMI (HDMI Setup)

Значения по умолчанию подчеркнуты.

Выполните настройки для выходного звукового/видеосигнала HDMI.

Позиция настройки	Подробности настройки
<b>Auto Lip Sync</b> Выполнение автоматической компенсации временного сдвига между выходными звуковым и видеосигналом	<b>ON:</b> Компенсация. <b>OFF:</b> Без компенсации.
<b>HDMI Audio Out</b> Выбор выходного звукового устройства HDMI.	<b>AMP:</b> Воспроизведение через громкоговорители, подключенные к устройству. <b>TV:</b> Воспроизведение через телевизор, подключенный к устройству. <ul style="list-style-type: none"> <li>Входной звуковой сигнал с входного разъема HDMI может выводиться как выходной сигнал с выходного разъема HDMI путем установки назначения звукового выходного сигнала HDMI телевизору.</li> </ul>  <ul style="list-style-type: none"> <li>Входные звуковые сигналы, поступающие с аналогового/коаксиального/оптического входного разъема, не могут выводиться с выходного разъема HDMI.</li> <li>При активации режима управления HDMI приоритет отдается звуковым настройкам телевизора (☞ стр. 67 «Режим управления HDMI»).</li> </ul>
<b>HDMI Control</b> Можно связать операции с подключенными по каналу HDMI и совместимыми с управлением HDMI.	<b>Control:</b> Настраивает режим управления HDMI. <ul style="list-style-type: none"> <li><b>ON:</b> Использование режима управления HDMI.</li> <li><b>OFF:</b> Режим управления HDMI не используется.</li> </ul>  <ul style="list-style-type: none"> <li>Если подключенное устройство несовместимо с режимом управления HDMI, установите «HDMI Control» - «Control» в значение «OFF».</li> <li>Пожалуйста, ознакомьтесь с инструкциями по эксплуатации каждого из подключенных устройств, чтобы проверить настройки.</li> <li>См. подробнее о режиме управления HDMI в разделе «Режим управления HDMI» (☞ стр. 67).</li> </ul>

### HDMI Control (Продолжение)

#### ПРИМЕЧАНИЕ

- При установке «HDMI Control» - «Control» в значение «ON» устройство потребляет больше электроэнергии в режиме ожидания. Если Вы не пользуетесь устройством в течение продолжительного времени, рекомендуется отсоединить сетевой шнур от розетки электросети.
- Параметр «HDMI Control» не действует при отсоединении устройства от электросети. Либо включите устройство, либо установите его в режим ожидания.
- В режиме управления HDMI устройство управляет работой телевизора, который совместим с режимом управления HDMI. При реализации управления HDMI убедитесь в том, что телевизор надежно подсоединен к входу HDMI.
- При изменении настроек «HDMI Control» - «Control» обязательно выключите подключенные устройства после смены настроек.

#### Standby Source

Настройка источника сигнала HDMI на переход в режим ожидания при включении.

- Last:** Данная позиция определяет источник входного сигнала, использованный последним.
- HDMI1/HDMI2/HDMI3/HDMI4/HDMI5/HDMI6/HDMI7:** Переводит соответствующий источник входного сигнала в режим ожидания.

 Настройка «Standby Source» возможна при выборе для параметра «HDMI Control» - «Control» значения «ON».

#### P.Off Control

Связывает перевод данного устройства в режим ожидания с внешними устройствами.

**All:** При выключении подключенного телевизора независимо от источника входного сигнала данное устройство автоматически переводится в режим ожидания.

**Video:** При выключении подключенного телевизора с источниками входного сигнала BD/DVD/TV/SAT/CBL/DVR/ GAME1/GAME2/V. AUX/DOCK данное устройство автоматически переводится в режим ожидания.

**OFF:** Данное устройство не связано с включением телевизора.

 Настройка «Power Off Control» возможна при выборе для параметра «HDMI Control» - «Control» значения «ON».



## Настройка звука (Audio Setup)

Значения по умолчанию подчеркнуты.

Выполните настройки воспроизведения звука.

Позиция настройки	Подробности настройки
<b>2ch Direct/Stereo</b> Выбирает способ настройки громкоговорителей в режимах 2-канального воспроизведения и стереоформате.	<p><b>Setting</b> : Выбирает способ настройки громкоговорителей в режимах 2-канального воспроизведения и стереоформате.</p> <ul style="list-style-type: none"> <li>• <b>Basic</b> : Применяется настройка, выбранная в параметре "Speaker Setup" (↔ стр. 101).</li> <li>• <b>Custom</b> : Выполняет отдельные настройки для двухканального режима. Выполните следующие настройки:</li> </ul> <p><b>Front</b> : Установите размер фронтального громкоговорителя.</p> <ul style="list-style-type: none"> <li>• <b>Large</b> : Используется громкоговоритель большого размера с адекватным воспроизведением низких частот.</li> <li>• <b>Small</b> : Используется громкоговоритель малого размера с недостаточно адекватным воспроизведением низких частот.</li> </ul> <p> Если параметр "Speaker Config." – "Subwoofer" (↔ стр. 101) установлен в значение "No", то настройка автоматически переключится в значение "Large".</p> <p><b>Subwoofer</b> : Задайте наличие сабвуфера.</p> <ul style="list-style-type: none"> <li>• <b>Yes</b> : Использовать сабвуфер.</li> <li>• <b>No</b> : Выберите, если сабвуфер не подключен.</li> </ul> <p> Если параметр "Speaker Config." – "Subwoofer" (↔ стр. 101) установлен в значение "No", то настройка автоматически переключится в значение "No". Если параметр "Front" установлен в значение "Small", то настройка автоматически переключится на "Yes".</p> <p><b>SW Mode</b> : Выбирает сигналы низкочастотного диапазона для воспроизведения сабвуфером.</p> <ul style="list-style-type: none"> <li>• <b>LFE</b> : Если параметр "2ch Direct/Stereo" – "Front" установлен в значение "Large", то сигнал LFE будет выводиться из сабвуфера. Также, если параметр "2ch Direct/Stereo" – "Front" установлен в значение "Small", то низкочастотный сигнал фронтального громкоговорителя будет прибавлен к сигналу LFE, который выводится из сабвуфера.</li> <li>• <b>LFE+Main</b> : Сигнал низкочастотного диапазона фронтального канала будет добавлен к сигналу LFE, передаваемому из сабвуфера.</li> </ul> <p> Эта настройка доступна при установке параметра "2ch Direct/Stereo" – "Subwoofer" в значение "Yes".</p> <p><b>Crossover</b> : Настраивает максимальное значение частоты низких частот выходного сигнала, передаваемого из каждого канала на сабвуфер.</p> <p>• <b>40Hz / 60Hz / <u>80Hz</u> / 90Hz / 100Hz / 110Hz / 120Hz / 150Hz / 200Hz / 250Hz</b></p> <p></p> <ul style="list-style-type: none"> <li>• Эта настройка доступна при установке параметра "2ch Direct/Stereo" – "Subwoofer" в значение "Yes".</li> <li>• Если параметр "2ch Direct/Stereo" – "Front" установлен в значение "Large" и настройка "SW Mode" - в значение "LFE", то на экране будет отображено "Full Band" и выполнение настроек будет недоступным.</li> </ul>

Позиция настройки	Подробности настройки
<b>2ch Direct/Stereo(Продолжение)</b>	<p><b>Distance FL / Distance FR</b> : Выберите громкоговоритель.</p> <ul style="list-style-type: none"> <li>• <b>.00m – 18.00m (<u>3.60m</u>) / 0.0ft – 60.0ft (<u>12.0ft</u>)</b>: Определите расстояние до громкоговорителя.</li> </ul> <p> Задайте разницу расстояния между динамиками на менее 6,0 метров (20 футов).</p> <p><b>Level FL / Level FR</b> : Выберите громкоговоритель.</p> <ul style="list-style-type: none"> <li>• <b>-12.0dB – +12.0dB (<u>0.0dB</u>)</b> : Отрегулируйте уровень каждого канала.</li> </ul>
<b>Auto Surround Mode</b> Выбор сохранения в памяти настроек режима объемного звука для каждого из типов входного сигнала.	<p><b>ON</b> : Запоминание настроек. Автоматическое воспроизведение в последнем использованном режиме объемного режима.</p> <p><b>OFF</b> : Настройки не запоминаются. Режим объемного звука не сменяется в соответствии с входным сигналом.</p> <p></p> <p>Режим автоматического выбора объемного звука позволяет Вам сохранять в памяти последний используемый режим объемного звука для воспроизведения четырех типов входных сигналов, перечисленных ниже.</p> <ol style="list-style-type: none"> <li>① Аналоговые и PCM 2-канальные сигналы</li> <li>② 2-канальные сигналы Dolby Digital и DTS</li> <li>③ Многоканальные сигналы Dolby Digital и DTS</li> <li>④ Многоканальные сигналы LPCM.</li> </ol> <ul style="list-style-type: none"> <li>• При воспроизведении в режиме PURE DIRECT, режим объемного звука не изменяется даже после изменения входного сигнала.</li> </ul>
<b>EQ Customize</b> Настройка неиспользуемых эквалайзеров на отсутствие индикации при выборе MultEQ® XT.	<p><b>Audyssey Byp. L/R</b>: Настройте, если эквалайзер «Audyssey Byp. L/R» не задействован.</p> <ul style="list-style-type: none"> <li>• <b>Used</b>: Использовать.</li> <li>• <b>Not Used</b>: Не использовать.</li> </ul> <p> Настройте его таким образом, чтобы настройки «Audyssey Byp. L/R» могли использоваться при выполнении автоматической настройки Audyssey®.</p> <p><b>Audyssey Flat</b>: Настройте, если эквалайзер «Audyssey Flat» не задействован.</p> <ul style="list-style-type: none"> <li>• <b>Used</b>: Использовать.</li> <li>• <b>Not Used</b>: Не использовать.</li> </ul> <p> Настройте его таким образом, чтобы настройки «Audyssey Flat» могли использоваться при выполнении автоматической настройки Audyssey®.</p> <p><b>Manual</b>: Настройте, если ручной эквалайзер «Manual» не задействован.</p> <ul style="list-style-type: none"> <li>• <b>Used</b>: Использовать.</li> <li>• <b>Not Used</b>: Не использовать.</li> </ul>



Режим эквалайзера, для которого выбрано значение «Not Used», невозможно сохранять и вызывать в режиме быстрого вызова Quick Select.



# Network Setup

Выполнение сетевых настроек.

Значения по умолчанию подчеркнуты.

Позиция настройки	Подробности настройки
<p><b>Network Connect.</b> (подключение к сети) Выполните настройки проводной локальной сети.</p>	<p>Настраивайте меню «Network Connect.» только при подключении к сети без поддержки DHCP.</p>   <ol style="list-style-type: none"> <li>Выберите в меню «Network Connect.» — «Detail» (подробности) и нажмите кнопку <b>ENTER</b>.</li> <li>С помощью кнопок <math>\Delta \nabla \triangleleft \triangleright</math> установите параметр «DHCP» в значение «OFF», а затем нажмите кнопку <b>ENTER</b>. Режим DHCP запрещен.</li> </ol> 

Позиция настройки	Подробности настройки
<p><b>Network Connect.</b> (Продолжение)</p>	<ol style="list-style-type: none"> <li>С помощью кнопок <math>\Delta \nabla \triangleleft \triangleright</math> или <b>0 ... 9</b> введите адрес и нажмите кнопку <b>ENTER</b>. <ul style="list-style-type: none"> <li><b>IP Address:</b> Установите IP адрес в пределах указанного ниже диапазона. Режим передачи звукового сигнала по сети не может работать при установке других IP адресов. CLASS A: 10.0.0.1 ... 10.255.255.254 CLASS B: 172.16.0.1 ... 172.31.255.254 CLASS C: 192.168.0.1 ... 192.168.255.254</li> <li><b>Subnet Mask (маска подсети):</b> При подключении xDSL модема или адаптера терминала непосредственно к данному устройству введите маску подсети, указанную в документации, предоставленной провайдером. Обычно вводится 255.255.255.0.</li> <li><b>Default Gateway (шлюз по умолчанию):</b> При подключении к шлюзу (маршрутизатору) введите его IP адрес.</li> <li><b>Primary DNS, Secondary DNS (первичный/вторичный сервер DNS):</b> Если в документации, предоставленной провайдером, указан только один адрес DNS, введите его в поле «Primary DNS». Если указано два или более адресов DNS, введите первый в поле «Secondary DNS».</li> </ul> </li> <li>С помощью кнопки <math>\nabla</math> выберите позицию «Exit» и нажмите кнопку <b>ENTER</b>. Настройка завершена. <ul style="list-style-type: none"> <li>При подключении к сети через прокси-сервер, выберите позицию «Прoxy» и нажмите кнопку <b>ENTER</b> (☞ стр. 108 «Настройки прокси-сервера»).</li> </ul> </li> </ol>  <ul style="list-style-type: none"> <li>Если Вы пользуетесь широкополосным маршрутизатором (режим DHCP), нет необходимости в выполнении настроек «IP Address» и «Прoxy», поскольку параметр DHCP установлен в значение «ON» в настройках по умолчанию данного устройства.</li> <li>Если данное устройство используется для подключения к сети без поддержки режима DHCP, необходимо выполнить настройки сети. В данном случае требуются некоторые познания в сетях. Обратитесь к администратору сети за консультацией.</li> <li>Если Вы не можете подключиться к интернету, перепроверьте соединения и настройки (☞ стр. 17).</li> <li>Если Вы ничего не знаете о подключении к интернету, обратитесь к поставщику услуг интернета (провайдеру) или в магазин, в котором Вы приобрели свой компьютер.</li> <li>Если Вы желаете отменить настройку при вводе IP адреса, нажмите кнопку <b>RETURN</b> <math>\curvearrowright</math>.</li> </ul>

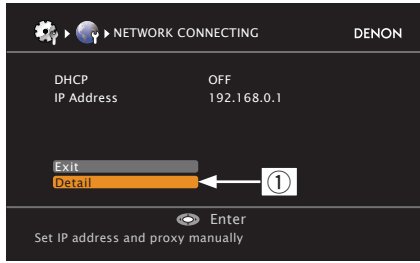
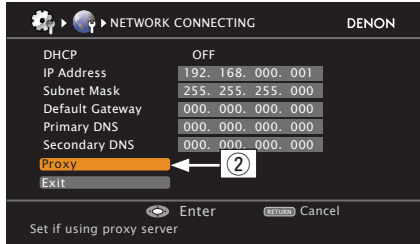

Позиция настройки	Подробности настройки
Network Connect. (Продолжение)	<p><b>Proxy settings (настройки прокси-сервера):</b> Выполните эти настройки при подключении к интернету через прокси-сервер.</p>  

- ① Выберите в меню «Network Connect.» — «Detail» (подробности) и нажмите кнопку **ENTER**.
- ② С помощью кнопок  $\Delta \nabla$  выберите параметр «Proxy» и нажмите кнопку **ENTER**.

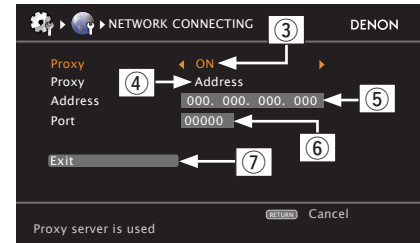



Позиция настройки	Подробности настройки
Network Connect. (Продолжение)	

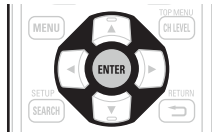

- ③ С помощью кнопок  $\triangleleft \triangleright$  установите параметр «Proxy» в значение «ON» и нажмите кнопку  $\nabla$ . Прокси-сервер разрешен.
- ④ С помощью кнопок  $\triangleleft \triangleright$  выберите метод ввода имени прокси-сервера, а затем нажмите кнопку  $\nabla$ .  
**Address (адрес):** Выберите при вводе адреса.  
**Name (имя):** Выберите при вводе имени домена.
- ⑤ С помощью кнопок  $\Delta \nabla \triangleleft \triangleright$  или **0 ... 9** введите адрес прокси-сервера или имя домена и нажмите кнопку **ENTER**.  
 При выборе на шаге (4) варианта «Address»: Введите адрес.  
 При выборе на шаге (4) варианта «Name»: Введите имя домена.
  - О вводе символов см. [стр. 84](#).
- ⑥ С помощью кнопок  $\Delta \nabla \triangleleft \triangleright$  или **0 ... 9** введите номер порта прокси-сервера и нажмите кнопку **ENTER**.
- ⑦ С помощью кнопок  $\nabla$  выберите позицию «Exit» и нажмите кнопку **ENTER**.

Позиция настройки	Подробности настройки
<b>Other (Прочее)</b> Настройка включения/выключения сети во время режима ожидания и выбор языка PC.	<p><b>Network Standby (режим ожидания сети):</b> Установка включения/выключения сетевого режима во время режима ожидания.</p> <ul style="list-style-type: none"> <li><b>ON (вкл.):</b> Сетевое подключение остается активным во время режима ожидания. Основной блок управляется совместимым сетевым контроллером.</li> <li><b>OFF (выкл.):</b> Отключение от сети во время режима ожидания.</li> </ul> <p> Установите в значение «ON» при использовании режима веб-управления.</p> <p><b>ПРИМЕЧАНИЕ</b></p> <p><b>При установке параметра «Other» — «Network Standby» в значение «ON» энергопотребление в режиме ожидания увеличится.</b></p> <p><b>Character (символы):</b> При неправильном отображении символов установите тип кодировки тэга MP3 ID3-Tag, воспроизводящегося с запоминающего устройства USB.</p> <ul style="list-style-type: none"> <li><b>Auto (авто):</b> Автоматический выбор кодировки символов.</li> <li><b>Latin (латинская):</b> Выбор кодировки ISO 8859-1 Latin-1.</li> <li><b>Japanese (японская):</b> Выбор кодировки Shift-JIS.</li> </ul> <p> Если символы неправильно отображаются при установке значения «Auto», выберите значение «Latin» или «Japanese».</p> <p><b>PC Language (язык PC):</b> Выбор языка рабочей среды компьютера.</p> <ul style="list-style-type: none"> <li><b>Arabic / Chinese(simplified) / Chinese(traditional) / Czech / Danish / Dutch / English / Finnish / French / German / Greek / Hebrew / Hungarian / Italian / Japanese / Korean / Norwegian / Polish / Portuguese / Portuguese(Brazil) / Russian / Spanish / Swedish / Turkish</b></li> </ul> <p><b>Friendly Name Edit -Редактирование дружественного имени:</b> Дружественное имя — это имя данного устройства, отображающееся в сети. Можно ввести до 63 символов. Дружественное имя по умолчанию при первом включении: «DENON:[AVR-2312]».</p> <ul style="list-style-type: none"> <li>О вводе символов см. <a href="#">стр. 84</a>.</li> </ul> <p><b>Default (умолчание):</b> Восстановление дружественного имени, которое было изменено, к значению по умолчанию.</p> <ul style="list-style-type: none"> <li><b>Yes (да):</b> Сброс к умолчанию.</li> <li><b>No (нет):</b> Не сбрасывать к умолчанию.</li> </ul> <p> При выборе «Default» и нажатии кнопки <b>ENTER</b> выводится запрос «Return all settings to the default?». Выберите «Yes» (да) или «No» (нет) и нажмите кнопку <b>ENTER</b>.</p>



Позиция настройки	Подробности настройки
<b>Other</b> (Продолжение)	<p><b>Party Mode Function</b> Включение/выключение режима Party.</p> <ul style="list-style-type: none"> <li><b>ON (вкл.):</b> Разрешение режима Party.</li> <li><b>OFF (выкл.):</b> Запрет режима Party.</li> </ul> <p> Подробнее см. <a href="#">стр. 73</a> «Режим Party».</p> <p><b>Party Start Level (уровень режима Party):</b> Настройка уровня громкости при запуске режима Party.</p> <ul style="list-style-type: none"> <li><b>Last (последнее значение):</b> Тот же самый уровень громкости, что и перед включением режима Party.</li> <li><b>--- (0):</b> Всегда использовать отключение звука как условие при запуске режима Party.</li> <li><b>-80dB ... 18dB (1 ... 99):</b> Запуск режима Party с предпочтительным уровнем громкости.</li> </ul> <p> Эта настройка возможна при установке параметра «Party Mode Function» в значение «ON».</p> <ul style="list-style-type: none"> <li>Уровень отображается как значения от 0 до 99 при установке параметра «Volume Display» (<a href="#">стр. 112</a>) в значение «Absolute».</li> <li>Можно задать верхний предел уровня громкости значением параметра «Volume Limit» (<a href="#">стр. 112</a>).</li> </ul> <p><b>Zone Management (управление зонами):</b> См. «Режим управления зонами» (<a href="#">стр. 74</a>).</p>

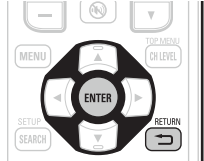

Позиция настройки	Подробности настройки
Other (Продолжение)	<p><b>Update Notification (Обновление оповещений):</b> Отображение оповещения в меню данного устройства при выпуске новой версии встроенного программного обеспечения с «обновлением программного обеспечения». Оповещение выводится примерно 20 секунд при включении устройства. При использовании данного режима подключитесь к широкополосному интернет-каналу (☞ стр. 17).</p> <ul style="list-style-type: none"> <li>• <b>ON (вкл.):</b> Выводить сообщение об обновлении.</li> <li>• <b>OFF (выкл.):</b> Не выводить сообщение об обновлении.</li> </ul> <p></p> <ul style="list-style-type: none"> <li>• При нажатии кнопки <b>ENTER</b> во время вывода оповещения выводится сообщение «Check for Update» (проверить наличие обновлений) (подробнее см. стр. 114 «Обновление встроенного программного обеспечения»).</li> <li>• Нажмите кнопку <b>RETURN</b> ↵, чтобы стереть оповещение.</li> </ul>  <p><b>Upgrade Notification:</b> Вывод оповещения в меню данного устройства при выпуске загружаемого встроенного программного обеспечения с добавлением новых возможностей «Add New Feature». Оповещение выводится примерно 20 секунд при включении устройства. При использовании данного режима подключитесь к широкополосному интернет-каналу (☞ стр. 17).</p> <ul style="list-style-type: none"> <li>• <b>ON (вкл.):</b> Выводить сообщение о модернизации.</li> <li>• <b>OFF (выкл.):</b> Не выводить сообщение о модернизации.</li> </ul> <p></p> <ul style="list-style-type: none"> <li>• При нажатии кнопки <b>ENTER</b> во время вывода оповещения выводится меню «Add New Feature» (добавить новую возможность) (подробнее см. стр. 114 «Добавление новых возможностей»).</li> <li>• Нажмите кнопку <b>RETURN</b> ↵, чтобы стереть оповещение.</li> </ul>

Позиция настройки	Подробности настройки
<b>Napster Account (учетная запись Napster)</b> Установить или сменить имя пользователя и пароль (☞ см. стр. 47 «Прослушивание Napster»).	<b>Username / Password / Clear (Имя пользователя/пароль/стереть)</b> <ul style="list-style-type: none"> <li>• О вводе символов см. стр. 84</li> </ul>
<b>Last.fm Account (учетная запись Last.fm )</b> Установить или сменить имя пользователя и пароль (☞ см. стр. 45 «Как прослушивать Last.fm на данном устройстве»).	<b>Username / Password / Clear (Имя пользователя/пароль/стереть)</b> <ul style="list-style-type: none"> <li>• О вводе символов см. стр. 84</li> </ul>
<b>Last.fm Display (отображение Last.fm)</b> Определение, будет ли выводиться в меню позиция Last.fm.	<b>Display (отобразить):</b> Выводить позицию Last.fm в меню. <b>Hidden (скрыть):</b> Не выводить позицию Last.fm в меню.
<b>Network Information (сетевая информация)</b> Отобразить сетевую информацию.	<b>Friendly Name (дружественное имя) / DHCP=ON (вкл.) / или OFF (выкл.) / IP Address (IP адрес) / MAC Address (MAC адрес)</b>



## ZONE2 Setup (Настройка ZONE2)

Значения по умолчанию подчеркнуты.

Настройка воспроизведения звука в многозонном режиме (ZONE2).

- При выборе с помощью параметра «Amp Assign» назначения «ZONE2» выводится индикация «ZONE2». (↗ стр. 101)

Позиция настройки	Подробности настройки
<b>Bass</b> Регулировка низкочастотного диапазона (басы).	<b>-10dB – +10dB (0dB)</b>
<b>Treble</b> Регулировка высокочастотного диапазона (верхние частоты).	<b>-10dB – +10dB (0dB)</b>
<b>HPF</b> Настраивает срез низких частот для уменьшения искажений высоких частот.	<b>ON</b> : Низкие частоты ослаблены. <b>OFF</b> : Низкие частоты не ослаблены.
<b>Lch Level</b> Настраивает уровень выхода левого канала.	<b>-12dB – +12dB (0dB)</b> Параметр “Level Lch” доступен для настройки при установке параметра “Channel” (↗ стр. 111) в значение “Stereo”.
<b>Rch Level</b> Настраивает уровень выхода правого канала.	<b>-12dB – +12dB (0dB)</b> Параметр “Level Rch” доступен для настройки при установке параметра “Channel” (↗ стр. 111) в значение “Stereo”.
<b>Channel</b> Настраивает выходной сигнал из многозональных источников (ZONE2).	<b>Stereo</b> : Выбирает стереофонический выход. <b>Mono</b> : Выбирает монофонический выход.
<b>Volume Level</b> Настраивает выходной уровень громкости.	<b>Variable</b> : Настройка уровня громкости может осуществляться с пульта ДУ или с панели управления. <b>-40dB (41)</b> : Фиксирует уровень громкости на уровне -40 дБ. Выберите эту настройку при регулировке не внешнем усилителе. <b>0dB (81)</b> : Фиксирует уровень громкости на уровне 0 дБ. Выберите эту настройку при регулировке не внешнем усилителе. При установке параметра “Amp Assign” (↗ стр. 101) в значение “ZONE2”, настройка “Volume Level” автоматически изменится на “Variable”.



Позиция настройки	Подробности настройки
<b>Volume Limit</b> Выполняет настройку для определения максимального уровня громкости.	<b>OFF (выкл.)</b> : Не определяет максимальный уровень громкости. <b>-20dB (61) / -10dB (71) / 0dB (81)</b> Отображается от 0 до 99, если параметр «Volume Display» (↗ стр. 112) установлен в значение «Absolute».
<b>Power On Level</b> Определяет настройки уровня громкости, активные при включении питания.	<b>Last</b> : Используйте значения настройки, запомненные при последнем использовании. <b>---</b> (0): Всегда отключает звук при включении питания. <b>-80dB ... 18dB (1 ... 99)</b> : Уровень громкости регулируется до соответствующего. Отображается от 0 до 99, если параметр «Volume Display» (↗ стр. 112) установлен в значение «Absolute».
<b>Mute Level</b> Определяет количество аттенюации при активации функции отключения звука.	<b>Full</b> : Звук полностью заглушается. <b>-40dB</b> : Звук заглушается на 40 дБ. <b>-20dB</b> : Звук заглушается на 20 дБ.

## Дополнительные настройки (Option Setup)



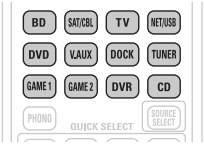

Значения по умолчанию подчеркнуты.

Выполните различные прочие настройки.

Позиция настройки	Подробности настройки
<b>Volume Control</b> Установите настройки уровня громкости.	<b>Volume Display:</b> Установите порядок отображения громкости. <ul style="list-style-type: none"> <li>• <b>Relative:</b> Отображение --dB (минимум), диапазон от -80,5 дБ до 18 дБ.</li> <li>• <b>Absolute:</b> Отображение диапазона от 0 (минимум) до 99.</li> </ul>  Настройка «Volume Display» применяется также к способу вывода «Volume Limit» и «Power On Level».  <b>Volume Limit:</b> Выполните настройку максимального уровня громкости. <ul style="list-style-type: none"> <li>• <b>OFF:</b> Максимальный уровень не устанавливается.</li> <li>• <b>-20dB (61) / -10dB (71) / 0dB (81)</b></li> </ul> <b>Power On Level:</b> Задайте настройку уровня громкости, которая активируется при включении. <ul style="list-style-type: none"> <li>• <b>Last:</b> Использовать сохраненное в памяти значение перед последним выключением.</li> <li>• <b>---</b> (0): Всегда включать устройство с отключенным звуком.</li> <li>• <b>-80dB ... 18dB (1 ... 99):</b> Уровень громкости регулируется на заданный уровень.</li> </ul> <b>Mute Level:</b> Установка уровня ослабления при отключении звука. <ul style="list-style-type: none"> <li>• <b>Full:</b> Полное отключение звука.</li> <li>• <b>-40dB:</b> Ослабление уровня звука на 40 дБ вниз.</li> <li>• <b>-20dB:</b> Ослабление уровня звука на 20 дБ вниз.</li> </ul>
<b>Source Delete</b> Удаление с дисплея источников входного сигнала, которые не используются.	<b>BD / DVD / TV / SAT/CBL / DVR / GAME1 / GAME2 / V.AUX / DOCK / NET/USB / TUNER / CD :</b> Выбор источника входного сигнала, который не используются. <ul style="list-style-type: none"> <li>• <b>ON:</b> Использовать источник сигнала.</li> <li>• <b>Delete:</b> Не использовать источник сигнала.</li> </ul> <div style="border: 1px solid black; padding: 5px; margin: 5px 0;"> <b>ПРИМЕЧАНИЕ</b> </div> <ul style="list-style-type: none"> <li>• Используемые в различных зонах источники входного сигнала не могут быть удалены.</li> <li>• Источники сигнала, выбранные с помощью параметра «Delete», не могут выбираться с помощью кнопки выбора источника входного сигнала.</li> </ul> 

Позиция настройки	Подробности настройки
<b>GUI</b> Выполнение настроек, относящихся к отображению на телеэкране.	<b>Screensaver:</b> Выполнение настроек экранной заставки. <ul style="list-style-type: none"> <li>• <b>ON:</b> Экранная заставка включается во время отображения меню и экранов USB, iPod или Tuner, если никаких операций не выполняется в течение приблизительно 5-минутного непрерывного интервала. При нажатии кнопки <b>Δ ▽ ◀ ▶</b> экранная заставка отменяется, и экран принимает вид, который он имел перед включением экранной заставки.</li> <li>• <b>OFF:</b> Экранная заставка не включается.</li> </ul>  <b>Wall Paper :</b> Выберите обои для отображения фоновой заставки при остановке воспроизведения. <ul style="list-style-type: none"> <li>• <b>Picture:</b> Для фонового изображения выбран логотип DENON .</li> <li>• <b>Black :</b> Выбирается черный фон.</li> <li>• <b>Gray :</b> Выбирается серый фон.</li> <li>• <b>Blue :</b> Выбирается синий фон.</li> </ul> <b>Format:</b> Установка формата вывода видеосигнала на телевизор, которым Вы пользуетесь. <ul style="list-style-type: none"> <li>• <b>NTSC:</b> Выбор выходного сигнала NTSC.</li> <li>• <b>PAL:</b> Выбор выходного сигнала PAL.</li> </ul>  Параметр «Format» можно, кроме того, настроить с помощью следующей процедуры. Однако экран меню не отображается. <ol style="list-style-type: none"> <li>1. Нажмите и удерживайте в нажатом положении кнопки <b>PRESET 1</b> и <b>PRESET 3</b> на основном блоке в течение менее чем 3 секунд. На дисплей выводится индикация “*Video Format”.</li> <li>2. Нажимая кнопки <b>TUNER PRESET CH +, -</b> на основном блоке, установите формат выходного сигнала.</li> <li>3. Нажмите кнопку <b>INTERNET RADIO</b>  на основном блоке, чтобы завершить настройку.</li> </ol> <div style="border: 1px solid black; padding: 5px; margin: 5px 0;"> <b>ПРИМЕЧАНИЕ</b> </div> При выборе формата, не совпадающего с форматом видеосигнала подключенного телевизора, изображение не будет выводиться правильно.  <b>Text:</b> Отображение подробностей операции при переключении режима объемного звука, режима входа и т.п. <ul style="list-style-type: none"> <li>• <b>ON:</b> Включение отображения.</li> <li>• <b>OFF:</b> Выключение отображения.</li> </ul>

Позиция настройки	Подробности настройки
<b>GUI</b> (Продолжение)	<p><b>Master Volume:</b> Отображение общего уровня громкости во время регулировки.</p> <ul style="list-style-type: none"> <li>• <b>Bottom:</b> Отображение снизу.</li> <li>• <b>Top:</b> Отображение сверху.</li> <li>• <b>OFF:</b> Отображение откл.</li> </ul> <p> Если вид общего уровня громкости затруднительно рассмотреть, выводите его с наложением на субтитры фильма, выбрав вариант «Тор».</p> <p><b>NET/USB:</b> Установка времени вывода экрана NET/USB при выборе источника входного сигнала «NET/USB».</p> <ul style="list-style-type: none"> <li>• <b>Always:</b> Постоянный вывод.</li> <li>• <b>30s:</b> Вывод в течение 30 секунд после выполнения операции.</li> <li>• <b>10s:</b> Вывод в течение 10 секунд после выполнения операции.</li> <li>• <b>OFF:</b> Вывод отключен.</li> </ul> <p><b>iPod:</b> Установка времени вывода экрана iPod при выборе источника входного сигнала «DOCK» или «iPod (USB)».</p> <ul style="list-style-type: none"> <li>• <b>Always:</b> Постоянный вывод.</li> <li>• <b>30s:</b> Вывод в течение 30 секунд после выполнения операции.</li> <li>• <b>10s:</b> Вывод в течение 10 секунд после выполнения операции.</li> <li>• <b>OFF:</b> Вывод отключен.</li> </ul> <p><b>Tuner:</b> Установка времени вывода экрана тюнера при выборе источника входного сигнала «Tuner».</p> <ul style="list-style-type: none"> <li>• <b>Always:</b> Постоянный вывод.</li> <li>• <b>30s:</b> Вывод в течение 30 секунд после выполнения операции.</li> <li>• <b>10s:</b> Вывод в течение 10 секунд после выполнения операции.</li> <li>• <b>OFF:</b> Вывод отключен.</li> </ul>
<b>Remote Setup Guide</b> Поиск кодов предварительной настройки для регистрации в пульте ДУ.	См. «Регистрация кодов предварительной настройки» (стр. 118).
<b>Quick Select Name</b> Смена заголовка индикации быстрого выбора «Quick Select» на предпочтительный для Вас.	<ul style="list-style-type: none"> <li>• Можно ввести до 16 символов.</li> <li>• О вводе символов см. стр. 84.</li> </ul>
<b>Zone Rename</b> Изменяет отображение названия для каждой зоны.	<ul style="list-style-type: none"> <li>• Доступно для ввода 10 символов.</li> <li>• Подробную информацию о вводе символов см. на стр. 84</li> </ul>

Позиция настройки	Подробности настройки
<b>Trigger Out</b> Определяет условия активации Trigger Out для источника входного сигнала окружающего звука и т.д. См. раздел «Разъемы TRIGGER OUT» (стр. 18) для получения более подробной информации.	<ul style="list-style-type: none"> <li><input type="checkbox"/> <b>При настройке зоны (MAIN ZONE / ZONE2)</b> Триггер активируется при включении питания зоны.</li> <li><input type="checkbox"/> <b>При настройке источника входного сигнала</b> Триггер активируется при выборе источника входного сигнала, установленного в значение «ON».</li> <li> Настройка активны для зоны, установленной в значение «ON» при настройке зоны.</li> <li><input type="checkbox"/> <b>При настройке режима окружающего звучания</b> Триггер активируется при выборе режима окружающего звучания, установленного в значение «ON».</li> <li> Активируется при установке параметра «MAIN ZONE» в значение «ON» и при установке выбора источника входного сигнала в значение «ON».</li> </ul> <p>• <b>ON</b> : Активирует триггер в этом режиме. • <b>---</b> : Не активирует триггер в этом режиме.</p>
<b>Dimmer</b> Регулировка яркости дисплея данного устройства.	<p><b>Bright:</b> Обычная яркость дисплея. <b>Dim:</b> Пониженная яркость дисплея. <b>Dark:</b> Очень низкая яркость дисплея. <b>OFF:</b> Дисплей выключен.</p> <p> Для управления может использоваться кнопка на основном блоке. При каждом нажатии кнопки <b>DIMMER</b> значение изменяется в в следующем порядке:</p>  <pre> graph LR     OFF[OFF] --&gt; Bright[Bright]     Bright --&gt; Dim[Dim]     Dim --&gt; Dark[Dark]     Dark --&gt; OFF     </pre>
<b>Setup Lock</b> Защита настроек от случайного изменения.	<p><b>ON:</b> Включение защиты. <b>OFF:</b> Выключение защиты.</p> <p> При отмене установки установите параметр «Setup Lock» в значение «OFF».</p> <p><b>ПРИМЕЧАНИЕ</b></p> <p>При установке «Setup Lock» в значение «ON» перечисленные ниже настройки больше нельзя выполнить. Кроме того, при попытке изменения соответствующих настроек выводится сообщение «SETUP LOCKED!» (настройка заблокирована).</p> <ul style="list-style-type: none"> <li>• Операции меню</li> <li>• Уровень канала</li> </ul>

 См. на обороте

Позиция настройки	Подробности настройки												
<p><b>Firmware Update</b> Обновите программное обеспечение ресивера.</p>	<p><b>Check for Update</b> : Проверьте обновление программного обеспечения. Вы можете узнать, сколько времени потребуется на скачивание обновлений.</p> <p><b>Start</b> : Выполните процедуру обновления. После начала обновления индикатор питания загорится красным цветом, а экран меню погаснет. На экране будет отображено истекшее время выполнения обновлений. По окончании операции обновления индикатор питания загорится зеленым цветом, и блок вернется в обычный режим.</p> <ul style="list-style-type: none"> <li>Если процесс обновления был завершен неудачей, на экране будут отображены следующие сообщения. При появлении следующих сообщений проверьте настройки и сетевое окружение, затем повторите выполнение процедуры.</li> </ul> <table border="1"> <thead> <tr> <th>Дисплей</th> <th>Описание</th> </tr> </thead> <tbody> <tr> <td><b>Updating fail</b></td> <td>Обновление не удалось.</td> </tr> <tr> <td><b>Login failed</b></td> <td>Ошибка при идентификации на сервере.</td> </tr> <tr> <td><b>Server is busy</b></td> <td>Сервер занят. Подождите некоторое время и повторите попытку.</td> </tr> <tr> <td><b>Connection fail</b></td> <td>Ошибка при подключении к серверу.</td> </tr> <tr> <td><b>Download fail</b></td> <td>Загрузка программного обеспечения не удалась.</td> </tr> </tbody> </table>	Дисплей	Описание	<b>Updating fail</b>	Обновление не удалось.	<b>Login failed</b>	Ошибка при идентификации на сервере.	<b>Server is busy</b>	Сервер занят. Подождите некоторое время и повторите попытку.	<b>Connection fail</b>	Ошибка при подключении к серверу.	<b>Download fail</b>	Загрузка программного обеспечения не удалась.
Дисплей	Описание												
<b>Updating fail</b>	Обновление не удалось.												
<b>Login failed</b>	Ошибка при идентификации на сервере.												
<b>Server is busy</b>	Сервер занят. Подождите некоторое время и повторите попытку.												
<b>Connection fail</b>	Ошибка при подключении к серверу.												
<b>Download fail</b>	Загрузка программного обеспечения не удалась.												
<p><b>Add New Feature</b> Отображает новые функции, которые могут быть загружены в устройство и позволяют выполнить обновления.</p>	<p><b>Upgrade</b> : Выполните процедуру улучшения. После начала обновления индикатор питания загорится красным цветом, а экран меню погаснет. На экране будет отображено истекшее время выполнения обновлений. По окончании операции улучшения индикатор питания загорится зеленым цветом, и блок вернется в обычный режим.</p> <ul style="list-style-type: none"> <li>Если процедура улучшения была завершена неудачей, на экране будут отображены сообщения, идентичные сообщениям, указанным в разделе “Firmware Update”. Проверьте правильность настроек сетевого окружения и повторите попытку.</li> </ul> <p><b>Upgrade Status</b> : Отображает список дополнительных функций, которые становятся доступными после улучшения.</p> <p> Более подробную информацию об обновлениях вы можете найти на веб-сайте DENON . По завершении процедуры на экране будет отображено “Registered”. При сбое процедуры на экране будет отображено “Not Registered”. Показанный на экране идентификационный номер необходим для выполнения процедуры. Идентификационный номер также отображается при нажатии и удержании в нажатом положении кнопок <b>TUNER PRESET +</b> и <b>TUNER PRESET –</b> в течение 3 секунд.</p>												

Примечания об использовании “Firmware Update” и “Add New Feature”	
<ul style="list-style-type: none"> <li>Чтобы вы могли воспользоваться данными функциями, необходимо иметь отвечающий системным требованиям компьютер и правильное подключение к Интернету (☞ стр. 17).</li> <li>Не выключать питание до завершения обновления.</li> <li>Даже при наличии подключения к сети Интернет потребуется около 1 часа для завершения процедуры обновления.</li> <li>После запуска обновлений обычная работа устройства будет невозможна до завершения процедуры.</li> <li>Более того, процедура обновления может сбросить все выполненные вами настройки.</li> <li>В случае неудачного обновления нажмите и удержите в нажатом положении кнопку <b>ON/STANDBY</b> на панели управления в течение 5 секунд, или отключите и снова включите кабель питания. На экране будет отображено сообщение «Update retry» и процедура обновления будет запущена с точки остановки. Если ошибка не устранена, проверьте сетевое окружение.</li> </ul>	
<ul style="list-style-type: none"> <li>Информация о функциях «Firmware Update» и «Add New Feature» публикуется на Интернет-сайте компании DENON по мере выхода обновлений.</li> <li>При появлении новой версии используемого программного обеспечения с «Firmware Update» или «Add New Feature», на экране будет отображено соответствующее сообщение. Если вы не хотите получать уведомления, установите параметр «Update Notification» (☞ стр. 110) и «Upgrade Notification» (☞ стр. 110) в значение «OFF».</li> </ul>	
Позиция настройки	Подробности настройки
<p><b>Maintenance Mode</b> Используется при включении режима поддержки службы DENON.</p>	<p><b>ПРИМЕЧАНИЕ</b> Воспользуйтесь этой функцией при указании представителя DENON.</p>



## Язык (Language)

Значения по умолчанию подчеркнуты.

Установите язык для отображения экранов меню.

### Подробности настройки

English / Deutsch / Francais (английский/немецкий/французский)

Параметр «Language» можно также настроить путем выполнения следующей процедуры. Однако экран меню не отображается.



1. Нажмите и удерживайте в нажатом положении кнопки **PRESET 1** и **PRESET 3** на основном блоке в течение менее чем 3 секунд.  
На дисплей выводится индикация «\*Video Format».
2. Нажмите кнопку **STATUS** на основном блоке и установите «\*GUI Language».
3. Нажимая кнопки **TUNER PRESET CH +, –** на основном блоке, установите формат выходного сигнала.
4. Нажмите кнопку **INTERNET RADIO**  на основном блоке, чтобы завершить настройку.



Вывод сведений о настройках ресивера, входных сигналах и т.п.

Позиция настройки	Подробности настройки
<b>Status</b> Вывод информации о текущих настройках.	<ul style="list-style-type: none"> <li><input type="checkbox"/> <b>MAIN ZONE</b> Отображает информацию о настройках для MAIN ZONE. Отображаемая информация отличается в зависимости от источника входного сигнала. <b>Select Source (выбор источника сигнала) / Name (Имя) / Surround Mode (режим объемного звука) / Input Mode (режим входа) / Decode Mode (режим декодирования) / Assign (назначение) / Video Select (выбор видео) / Video Mode (режим видео) / Content Type (тип данных)</b> и т.п.</li> <li><input type="checkbox"/> <b>ZONE2</b> Отображает информацию о настройках для ZONE2. <b>Power / Select Source / Volume Level</b>  Параметр «Volume Level» для ZONE2 отображается при установке параметра «Amp Assign» в значение «ZONE2».</li> </ul>
<b>Audio Signal</b> Вывод информации о входных звуковых сигналах	<p><b>Surround Mode:</b> Выбранный в данный момент режим объемного звука. <b>Signal:</b> Тип входного сигнала. <b>fs:</b> Частота дискретизации входного сигнала. <b>Format:</b> Количество каналов входного сигнала (фронтальные, тыловые, LFE (НЧ)). <b>Offset:</b> Уровень коррекции для нормализации диалогов. <b>Flag:</b> Флаг (признак) отображается при вводе сигналов, включающих тыловую панорамный канал. «MATRIX» выводится для сигналов Dolby Digital EX and DTS-ES Matrix, «DISCRETE» — для сигналов DTS-ES Discrete.</p> <div style="border: 1px solid black; padding: 5px; margin: 5px 0;"> <p style="text-align: center;"><b>Режим нормализации диалогов</b></p> <p>Данный режим включается автоматически при воспроизведении источников сигнала Dolby Digital. Он автоматически исправляет стандартный уровень сигнала для индивидуальных источников сигнала программы. Уровень коррекции можно проверить с помощью кнопки <b>STATUS</b> на основном блоке.</p> <div style="border: 1px solid black; padding: 5px; margin: 5px auto; width: fit-content;"> <p style="text-align: center;">Dial. Norm Offset - 4dB</p> </div> <p style="text-align: center;">Цифра — это уровень коррекции. Изменить его нельзя.</p> </div>
<b>HDMI Information</b> Вывод информации о входных/выходных HDMI и мониторе.	<p><b>Сведения о сигналах.</b></p> <ul style="list-style-type: none"> <li>• <b>Resolution (разрешение) / Color Space (цветовое пространство) / Pixel Depth (глубина изображения)</b></li> </ul> <p><b>Сведения о мониторе.</b></p> <ul style="list-style-type: none"> <li>• <b>Interface (интерфейс) / Support Resl. (поддерживаемое разрешение)</b></li> </ul>
<b>Auto Surround</b> Вывод информации о настройках автоматического выбора режима объемного звука.	<b>Analog (аналоговый)/PCM 2ch (2-канальный) / Digital 2ch (цифровой 2-канальный) / Digital 5.1ch (цифровой 5.1-канальный) / Multi ch (многоканальный)</b>

Позиция настройки	Подробности настройки
<b>Quick Select</b> Вывод информации о настройках «Режима быстрого выбора» ( стр. 70).	<p><b>Quick Select 1 / Quick Select 2 / Quick Select 3 / Quick Select 4 / ZONE2 Quick Select 1 / ZONE2 Quick Select 2 / ZONE2 Quick Select 3 / ZONE2 Quick Select 4</b></p> <ul style="list-style-type: none"> <li>• <b>Name (имя) / Volume Level (уровень громкости) / Select Source (выбор источника сигнала) / Video Select (выбор видео) / MultEQ® XT / Dynamic EQ® / Dynamic Volume® /</b> режимы автоматического выбора объемного звука: <b>Auto Surround Mode Analog/PCM 2ch (аналоговый/PCM 2-канальный) / Auto Surround Mode Digital 2ch (цифровой 2-канальный) / Auto Surround Mode Digital 5.1ch (цифровой 5.1-канальный) / Auto Surround Mode Multi ch (многоканальный)</b></li> </ul> <p> Параметр “Volume Level” для ZONE2 отображается при установке параметра “Amp Assign” в значение “ZONE2”.</p>
<b>Preset Channel</b> Вывод информации о предустановленных каналах. <b>TUNER</b> <b>NET/USB</b>	<p><b>Preset 1 – 3</b> <b>A1 ... G8</b></p> <p> Параметр “Preset 1 – 3” отображается при поступлении сигнала источника «NET/USB».</p>

# Управление подключенной аппаратурой с помощью пульта ДУ

Регистрация прилагающихся кодов предварительных настроек в пульте ДУ позволяет Вам управлять устройствами производства других изготовителей.

## Управление AV аппаратурой

### 1 Нажмите кнопку **ZONE SELECT**

для выбора зоны управления. Загорится индикатор режима зоны, соответствующий зоне управления.

- Режим отображения информации изменяется при каждом нажатии кнопки **ZONE SELECT**.

**M** Определяет в качестве зоны управления - MAIN ZONE.

**Z2** Определяет в качестве зоны управления - ZONE2.

**Z3** Не используется.

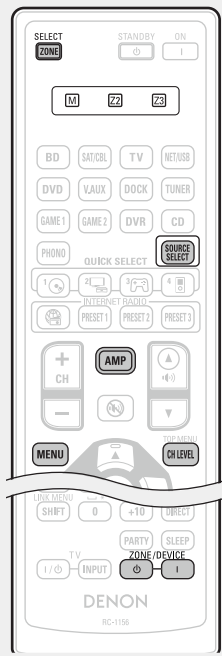

### 2 Нажмите кнопку выбора источника входного сигнала (☞ стр. 26)

- Будет переключен источник входного сигнала для зоны, выбранной в шаге 1.
- Рабочий режим пульта ДУ будет переключаться, как показано в следующей таблице.

Кнопка выбора источника входного сигнала	Источник входного сигнала данного устройства	Режим работы
		Устройства, управляемые с помощью пульта ДУ
<b>AMP</b>	—	Данное устройство (управление усилителем)*2
<b>BD</b> *1	BD	Устройство, зарегистрированное для кнопки <b>BD</b>
<b>SAT/CBL</b> *1	SAT/CBL	Устройство, зарегистрированное для кнопки <b>SAT/CBL</b>
<b>TV</b> *1	TV	Устройство, зарегистрированное для кнопки <b>TV</b>
<b>NET/USB</b>	NET/USB	Функция сети
<b>USB/iPod</b>	USB/iPod	iPod, подключенный к порту USB или управляющей подставке для iPod.
<b>DVD</b> *1	DVD	Устройство, зарегистрированное для кнопки <b>DVD</b>
<b>V.AUX</b> *1	V.AUX	Устройство, зарегистрированное для кнопки <b>V.AUX</b>
<b>DOCK</b>	DOCK	Управляющая подставка для iPod
<b>TUNER</b> *1	TUNER	Тюнер данного устройства
<b>GAME1</b> *1	GAME1	Устройство, зарегистрированное для кнопки <b>GAME 1</b>
<b>GAME2</b> *1	GAME2	Устройство, зарегистрированное для кнопки <b>GAME 2</b>
<b>DVR</b> *1	DVR	Устройство, зарегистрированное для кнопки <b>DVR</b>
<b>CD</b> *1	CD	Устройство, зарегистрированное для кнопки <b>CD</b>

\*1 Если код предварительной настройки зарегистрирован для данной кнопки, пульт ДУ данного устройства способен управлять другой аппаратурой.

\*2 Этот режим работы позволяет Вам управлять iPod, USB, управляющей подставкой для iPod, Network function и тюнером.



При нажатии кнопки **SOURCE SELECT** режим управления усилителем AMP включается автоматически.

#### ПРИМЕЧАНИЕ

Если режим управления пульта ДУ отличается от режима AMP, нажмите кнопку **AMP**, чтобы переключить пульт ДУ в режим управления усилителем AMP для выполнения следующих операций:

- Управление меню с помощью нажатия кнопки **MENU**
- Настройка уровня канала устройства с помощью нажатия кнопки **CH LEVEL**
- Для включения/выключения питания каждой зоны нажмите кнопку **ZONE/DEVICE** | или **ZONE/DEVICE** ⏻.

### 3 Управляйте данным устройством или устройством, которое подключено как источник входного сигнала.

- Подробнее см. инструкции по эксплуатации каждого из компонентов. Относительно управления iPod, тюнером и запоминающим устройством USB см. соответствующие страницы.
  - iPod (☞ стр. 30, 32)
  - тюнер (☞ стр. 36)
  - Функция сети (☞ стр. 41, 42, 44, 46, 48)
  - запоминающее устройство USB (☞ стр. 50)



## Регистрация кодов предварительной настройки

Если зарегистрировать коды предварительной настройки в пульте ДУ из комплекта поставки, им можно впоследствии пользоваться для управления любой имеющейся аппаратурой, например, DVD проигрывателями или телевизорами производства разных изготовителей.

В этом меню можно найти и отобразить коды предварительной настройки, на которые можно заранее настроить пульт ДУ из комплекта поставки.

### □ Кнопки, используемые для управления устройством

#### ① ZONE/DEVICE |, ZONE/DEVICE ⏻

Для включения или выключения каждого из устройств.

#### ② Δ∇◀▶, ENTER, RETURN ↵

Для управления меню каждого из устройств.

#### ③ MENU, SETUP, TOP MENU

Для вызова меню каждого из устройств.

#### ④ ▶, ■, ||, ◀◀, ▶▶, |◀◀, ▶▶|

#### ⑤ Цифровые кнопки (0 – 9, +10)

#### ⑥ CH +, CH –

#### ⑦ TV | / ⏻, TV INPUT

Для управления телевизором

Эта кнопка разрешена в любом режиме.

Подробнее об управлении с помощью пульта ДУ см. стр. 30, 32, 36, 41, 42, 44, 46, 48, 50, 120.

### □ Настройки кодов предварительных настроек по умолчанию

Перечисленные ниже устройства зарегистрированы для каждой из кнопок источников входного сигнала по умолчанию. Настройки можно изменять в соответствии с используемой аппаратурой.

Кнопка выбора источника входного сигнала	Категория	Марка	Код предварительной настройки
BD	дисков Blu-ray	DENON	32258
SAT/CBL	Декодер каналов спутникового телевидения	DirecTV	01377
TV	Телевизор	SONY	10810
DVD	DVD проигрыватель	DENON	32134
V.AUX	Цифровой камкодер (DVD рекордер)	Panasonic	21378
DOCK*	Управляющая подставка iPod	DENON	72516
GAME 1	Декодер каналов кабельного телевидения	Motorola	01376
GAME 2	Декодер каналов кабельного телевидения	Scientific Atlanta	01877
DVR	DVD recorder	Tivo	20739
CD	CD проигрыватель	DENON	42867

\* Если управляющая подставка для iPod не используется, кнопке DOCK можно присвоить код предварительной настройки другого устройства.

### ПРИМЕЧАНИЕ

Невозможно зарегистрировать код предварительной настройки для NET/USB, TUNER или PHONO.

**1** Нажмите ZONE SELECT для переключения режима зоны в значение **M** (MAIN ZONE).  
Загорится индикатор **M**.

**2** Нажмите кнопку AMP, чтобы установить пульт ДУ в режим управления усилителем AMP.

**3** Нажмите кнопку MENU.  
На телеэкран выводится меню.

**4** С помощью кнопок Δ∇ выберите «SYSTEM SETUP» – «Option Setup» – «Remote Setup Guide», а затем нажмите кнопку ENTER или ▶.

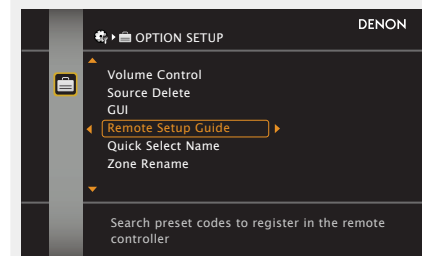

**5** С помощью кнопок Δ∇ выберите категорию устройства для регистрации предварительной настройки, а затем нажмите кнопку ENTER.

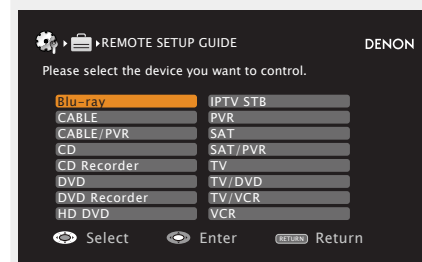

• Для категорий «TV», «TV/DVD» или «TV/VCR» можно зарегистрировать только код предварительной настройки **TV**.

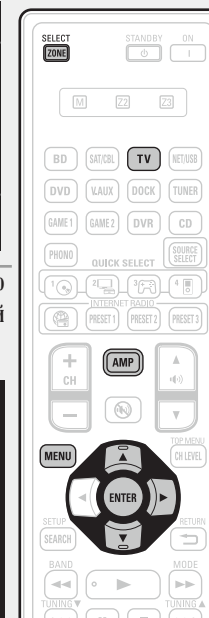

См. на обороте

## 6 С помощью кнопок $\Delta\nabla$ выберите первую букву марки устройства, а затем нажмите кнопку **ENTER**.

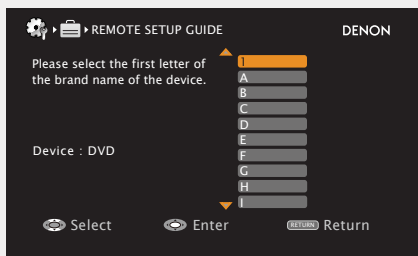

- Первый символ отображается как 1, A ... Z (сокращения для каждой из марок выводятся для каждой категории). Для марок, которые начинаются с цифр и символов, выберите «1».

## 7 С помощью кнопок $\Delta\nabla$ выберите марку устройства, а затем нажмите кнопку **ENTER**.

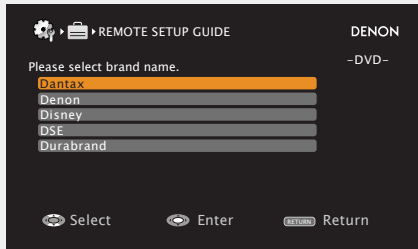

- При наличии нескольких страниц с марками их можно переключать путем нажатия кнопок **CH +** или **CH -** на пульте ДУ.

### ПРИМЕЧАНИЕ

Если нужной марки в списке нет, пульт ДУ из комплекта поставки не способен управлять устройством. Следует пользоваться пультом ДУ из комплекта поставки устройства.



## 8 Выводятся процедуры регистрации кодов пульта ДУ и его предварительных настроек.

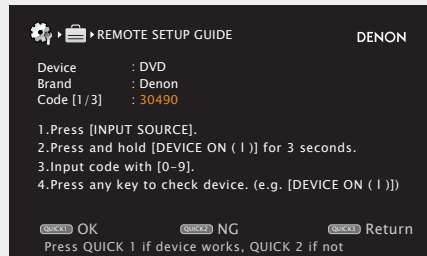

### ПРИМЕЧАНИЕ

Если марка выбрана ошибочно, нажмите кнопку **QUICK SELECT 3**. Выводится меню следующего вида:



Нажмите кнопку **AMP**, а затем — кнопку **ENTER**, чтобы вернуться на шаг 7.

## 9 Нажмите кнопку источника входного сигнала, для которого регистрируется код предварительной настройки (BD, SAT/CBL, TV, DVD, V.AUX, DOCK, GAME1, GAME2, DVR или CD).

- Для **TV** можно зарегистрировать только код предварительной настройки категорий «TV», «TV/DVD» или «TV/VCR».

## 10 Нажмите и удерживайте в нажатом положении кнопку **ZONE/DEVICE** | в течение не менее чем 3 секунд. Индикатор режима зоны мигнет дважды.

## 11 Введите пятизначный код с помощью кнопок **0 ... 9**. Нажимайте кнопки с интервалами не более 10 секунд.

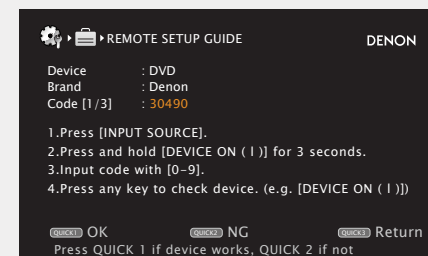

- При регистрации кода → Индикатор режима зоны мигнет дважды.
- При неправильной регистрации кода → Индикатор режима зоны мигнет один раз. Повторите выполнение действий после шага 9.
- При вводе неправильного кода → Нажмите кнопку **ON** один раз, а затем повторно выполните операции, начиная с шага 9.

## 12 Управляйте используемым устройством, чтобы проверить управление.

- Если устройство работает, нажмите кнопку **QUICK SELECT 1**. → Перейдите к шагу 13.
- Если устройство не работает, нажмите кнопку **QUICK SELECT 2**. → Перейдите к шагу 14.

## 13 Выводится меню показанного ниже вида, и регистрация кода предварительной настройки завершена.

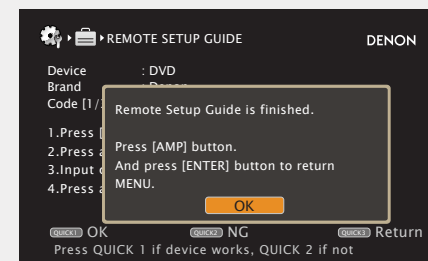

- Меню возвращается к прежнему виду. Нажмите кнопку **AMP**, а затем — **ENTER**.

См. на обороте

## Управление устройствами

### 14 Появится одно из описанных выше меню.

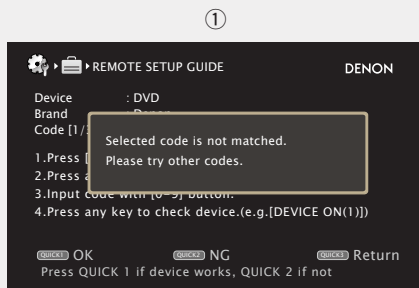

- Меню выводится на 3 секунды, а затем автоматически выводится меню регистрации предварительных настроек.

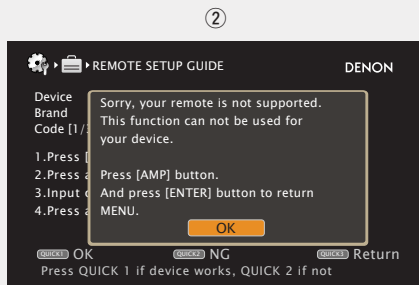

[При выводе меню (1)]

Устройством можно управлять с помощью кода предварительной настройки, который выводится следом. Выводится меню регистрации предварительных настроек. Повторите шаги с 9-го по 12-й.

[При выводе меню (2)]

Пульт ДУ из комплекта поставки не способен управлять устройством. Следует пользоваться пультом ДУ из комплекта поставки подключенного устройства. Меню возвращается к прежнему виду. Нажмите кнопку **AMP**, а затем — **ENTER**.



Некоторые производители используют более одного типа кода предварительной настройки. Настройте коды, чтобы сменить номер и проверить правильность управления.

#### ПРИМЕЧАНИЕ

В зависимости от модели и года выпуска устройства некоторые кнопки могут не действовать.

### Пульт ДУ из комплекта поставки может управлять и другими устройствами, а не только данным.

**1** Нажмите кнопку выбора источника входного сигнала, для которой был зарегистрирован код предварительной настройки для устройства, которым Вы желаете управлять (☞ стр. 117).

**2** Управляйте устройством.

- Подробнее см. инструкцию по эксплуатации устройства.

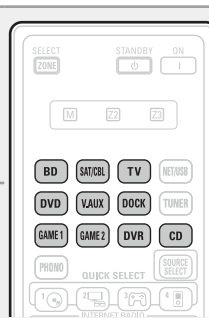

### Управление проигрывателем дисков / проигрывателем HD-DVD / DVD проигрывателем

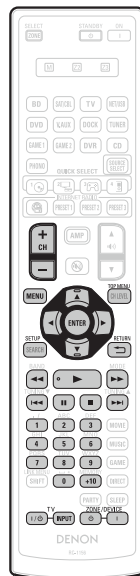

Кнопки управления	Действие
CH +, -	Переключение каналов (вверх/вниз)
MENU	Меню (всплывающее)
TOP MENU	Главное меню
Δ ∇ < Δ ∇	Управление курсором / Автоматический поиск (метка Δ ∇) / Ручной поиск (нажать и удерживать Δ ∇)
ENTER	Ввод
SETUP	Настройка
RETURN ↶	Возврат
<<< >>>	Ручной поиск (ускоренное продвижение в прямом/обратном направлении)
>	Воспроизведение
<<< >>>	Автоматический поиск (метка)
	Пауза
■	Остановка
0 - 9, +10	Выбор трека
TV   / ⏻	Включение/режим ожидания телевизора (по умолчанию: SONY)
TV INPUT	Переключение входов телевизора (по умолчанию: SONY)
ZONE/DEVICE	Включение*
ZONE/DEVICE ⏻	Выключение в режим ожидания*

\* Для некоторых устройств включение/перевод в режим ожидания могут оказаться невозможны.

### Управление CD проигрывателем / CD рекордером



Кнопки управления	Действие
Δ ∇ < Δ ∇	Управление курсором
ENTER	Ввод
<<< >>>	Ручной поиск (ускоренное продвижение в прямом/обратном направлении)
>	Воспроизведение
<<< >>>	Автоматический поиск (метка)
	Пауза
■	Остановка
0 - 9, +10	Выбор трека
TV   / ⏻	Включение/режим ожидания телевизора (по умолчанию: SONY)
TV INPUT	Переключение входов телевизора (по умолчанию: SONY)
ZONE/DEVICE	Включение*
ZONE/DEVICE ⏻	Выключение в режим ожидания*

\* Для некоторых устройств включение/перевод в режим ожидания могут оказаться невозможны.

☞ См. на обороте

□ Управление DVD рекордером (DVR) / персональным видеомэгнитофоном (PVR) / видеомэгнитофоном (VCR)

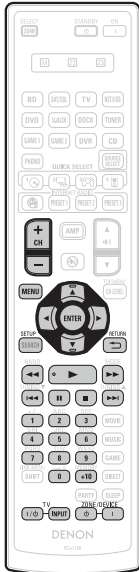

Кнопки управления	Действие
CH +, -	Переключение каналов (вверх/вниз)
MENU	Меню
Δ ▽ ◀ ▶	Управление курсором
ENTER	Ввод
SETUP	Настройка
RETURN ↶	Возврат
◀◀ ▶▶	Ручной поиск (ускоренное продвижение в прямом/обратном направлении)
▶	Воспроизведение
◀◀ ▶▶	Автоматический поиск (метка)
	Пауза
■	Остановка
0 - 9, +10	Выбор заголовка, главы или канала
TV   / ⏻	Включение/режим ожидания телевизора (по умолчанию: SONY)
TV INPUT	Переключение входов телевизора (по умолчанию: SONY)
ZONE/ DEVICE	Включение*
ZONE/ DEVICE ⏻	Выключение в режим ожидания*

\* Для некоторых устройств включение/перевод в режим ожидания могут оказаться невозможны.

□ Управление телевизором

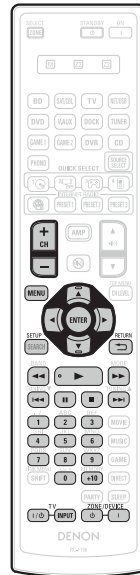

Кнопки управления	Действие
CH +, -	Переключение каналов (вверх/вниз)
MENU	Меню
TOP MENU	Главное меню
Δ ▽ ◀ ▶	Управление курсором
ENTER	Ввод
SETUP	Настройка
RETURN ↶	Возврат
◀◀ ▶▶	Ручной поиск (ускоренное продвижение в прямом/обратном направлении)
▶	Воспроизведение
◀◀ ▶▶	Автоматический поиск (метка)
	Пауза
■	Остановка
0 - 9, +10	Выбор канала
TV   / ⏻	Включение/режим ожидания телевизора (по умолчанию: SONY)
TV INPUT	Переключение входов телевизора (по умолчанию: SONY)
ZONE/ DEVICE	Включение*
ZONE/ DEVICE ⏻	Выключение в режим ожидания*

\* Для некоторых устройств включение/перевод в режим ожидания могут оказаться невозможны.

□ Управление декодером телеканалов спутникового (SAT) / кабельного (CBL) / интернет-телевидения (IP TV)



Кнопки управления	Действие
CH +, -	Переключение каналов (вверх/вниз)
MENU	Меню
TOP MENU	Главное меню
Δ ▽ ◀ ▶	Управление курсором
ENTER	Ввод
SETUP	Настройка
RETURN ↶	Возврат
◀◀ ▶▶	Ручной поиск (ускоренное продвижение в прямом/обратном направлении)
▶	Воспроизведение
◀◀ ▶▶	Автоматический поиск (метка)
	Пауза
■	Остановка
0 - 9, +10	Выбор канала
TV   / ⏻	Включение/режим ожидания телевизора (по умолчанию: SONY)
TV INPUT	Переключение входов телевизора (по умолчанию: SONY)
ZONE/ DEVICE	Включение*
ZONE/ DEVICE ⏻	Выключение в режим ожидания*

\* Для некоторых устройств включение/перевод в режим ожидания могут оказаться невозможны.

## Определение зоны, управляемой с помощью пульта ДУ

При нажатии кнопки ZONE SELECT пульт ДУ будет управлять только выбранной зоной.

**1** Нажмите и удерживайте в нажатом положении кнопку ZONE/DEVICE | в течение 3 секунд. Индикатор режима зоны мигнет дважды.

**2** Нажмите ZONE SELECT. Индикатор режима зоны мигнет дважды.

**3** Нажмите кнопку 1 – 3 для настройки. Индикатор режима зоны мигнет дважды. [Доступные значения]

1. Только при использовании "MAIN ZONE"
2. При использовании "MAIN ZONE" / "ZONE2"
3. При использовании "MAIN ZONE" / "ZONE2" / "ZONE3" (По умолчанию)

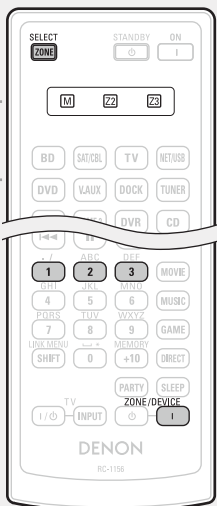

## Сброс настроек пульта ДУ

Настройки пульта ДУ возвращаются к значениям по умолчанию.

**1** Нажмите кнопку ZONE/DEVICE | и удерживайте ее в нажатом положении в течение не менее чем 3 секунд. Индикатор дважды мигает.

**2** Нажмите кнопки 9, 8 и 1 — именно в этом порядке. Индикатор M мигает 4 раза. Все настройки возвращаются к значениям по умолчанию.

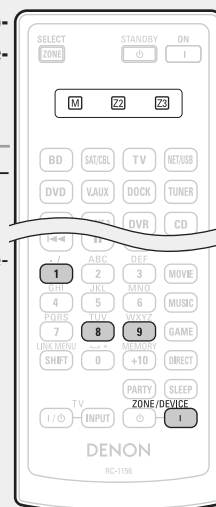

## Информация

Здесь приведены различные сведения относительно данного устройства. Пожалуйста, обращайтесь к этим сведениям по мере необходимости.

- Наименования и назначение составных частей  [стр. 124](#)
- Другие сведения  [стр. 129](#)
- Устранение неполадок  [стр. 139](#)
- Технические характеристики  [стр. 144](#)
- Предметный указатель  [стр. 145](#)

# Наименования и назначение составных частей

## Передняя панель

Сведения о кнопках, которые не описаны здесь, см. на страницах, указанных в скобках ( ).

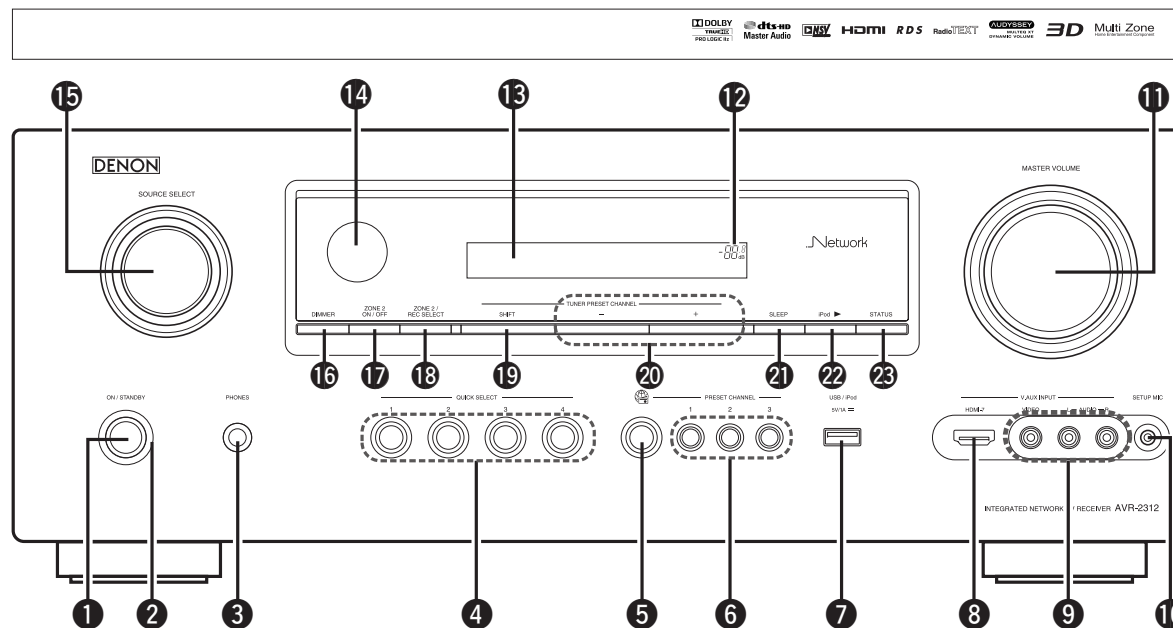

- ❶ Кнопка управления включением (вкл./режим ожидания) (ON/STANDBY) ..... (5)  
Включает устройство и выключает его в режим ожидания.
- ❷ Индикатор включения ..... (5)
- ❸ Разъем для головных телефонов (PHONES)  
При подключении наушников к этому разъему звук перестает выводиться через акустическую систему.

### ПРИМЕЧАНИЕ

Чтобы предотвратить ухудшение слуха, не следует слишком высоко поднимать уровень громкости при использовании головных телефонов.

- ❹ Кнопки QUICK SELECT ..... (70, 80)
- ❺ Кнопка INTERNET RADIO ( ) ..... (39)
- ❻ Кнопки PRESET CHANNEL (1 – 3) ..... (40)

- ❼ Порт USB/iPod ..... (15)
- ❽ Разъем HDMI ..... (8)
- ❾ Разъемы V.AUX INPUT ..... (14)  
Если Вы желаете воспользоваться этими разъемами, снимите закрывающую их крышку.

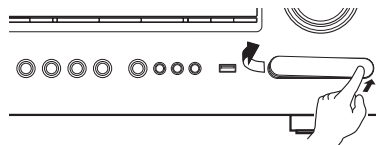

- ❿ Разъем настроечного микрофона SETUP MIC ..... (21, 64)
- ⓫ Регулятор общей громкости MASTER VOLUME ..... (27)

- ⓬ Индикатор общего уровня громкости
- ⓭ Дисплей ..... (125)
- ⓮ Датчик дистанционного управления ..... (128)
- ⓯ Регулятор SOURCE SELECT ..... (26, 79)
- ⓰ Кнопка DIMMER ..... (113)
- ⓱ Кнопка ZONE2 ON/OFF ..... (79)
- ⓲ Кнопка ZONE2 / REC SELECT ..... (71, 79)
- ⓳ Кнопка SHIFT ..... (33, 40, 84)
- ⓴ Кнопки предустановленных каналов тюнера (TUNER PRESET CHANNEL +, -) ..... (34)
- ⓵ Кнопка SLEEP ..... (68, 80)
- ⓶ Кнопка запуска воспроизведения iPod (iPod ▶) ..... (32)
- ⓷ Кнопка STATUS ..... (116)

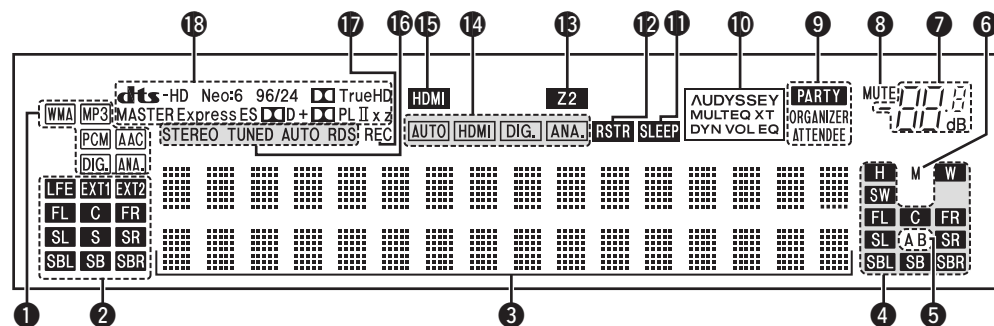

## 1 Индикаторы декодера

Подсвечиваются при работе соответствующего декодера.

## 2 Индикаторы каналов входящих сигналов

Загораются при поступлении цифровых сигналов.

Во время воспроизведения HD Audio индикатор **EXT1** будет гореть при поступлении сигнала из дополнительных каналов (каналов, отличных от фронтального, центрального, панорамного, панорамного тылового или LFE).

При наличии двух дополнительных каналов на экране будут гореть индикаторы **EXT1** и **EXT2**.

## 3 Информационный дисплей

Здесь выводятся имя источника входного сигнала, режим объемного звука, значения настроек и другие сведения.

## 4 Индикаторы каналов выходящих сигналов

Загораются при передаче аудио сигналов из громкоговорителей.

## 5 Индикатор фронтального громкоговорителя

Горит в зависимости от настроек фронтальных A и B громкоговорителей.

## 6 Индикатор выхода монитора

Индикатор загорится при подключении HDMI монитора.

## 7 Индикатор общего уровня громкости

## 8 Индикатор MUTE

Данный индикатор подсвечивается при выборе режима отключения звука (☞ стр. 27).

## 9 Индикаторы режима PARTY

Они горят в режиме party (☞ стр. 73 “Функция режима Party”).

### • ORGANIZER

Загораются для обозначения запуска режима party в значении Organizer.

### • ATTENDEE

Загораются для обозначения запуска режима party в значении Attendee.

## 10 Индикатор Audyssey®

Подсвечивается при следующих условиях в зависимости от настройки «MultEQ® XT» (☞ стр. 97), «Dynamic EQ®» (☞ стр. 97) и «Dynamic Volume®» (☞ стр. 97).

При установке параметров «MultEQ® XT», «Dynamic EQ®» и «Dynamic Volume®» в значение «ON».

При установке параметров «MultEQ® XT» и «Dynamic EQ®» в значение «ON» и «Dynamic Volume®» — в значение «OFF».

При установке параметра «MultEQ® XT» в значение «ON», а «Dynamic EQ®» и «Dynamic Volume®» — в значение «OFF».

## 11 Индикатор таймера отключения

Подсвечиваются при выборе режима автоматического отключения (☞ стр. 68, 80).

## 12 Индикатор RESTORER

Подсвечивается при выборе режима RESTORER (☞ стр. 98).

AUDYSSEY  
MULTEQ XT  
DYN VOL

AUDYSSEY  
MULTEQ XT  
DYN EQ

AUDYSSEY  
MULTEQ XT

## 13 Индикаторы Multi-zone

Загораются при включении питания ZONE2 (в отдельном помещении) (☞ стр. 79).

## 14 Индикаторы режима входа

Установка режима входного звукового сигнала для разных источников звукового сигнала (☞ стр. 90).

## 15 Индикатор HDMI

Подсвечивается при воспроизведении с помощью разъемов HDMI.

## 16 Индикаторы режима приема тюнера

Подсвечиваются в зависимости от условий приема при выборе в качестве источника сигнала «TUNER».

**STEREO:** В режиме FM подсвечивается при приеме стереофонического вещания.

**TUNED:** Подсвечивается при правильной настройке на радиостанцию.

**AUTO:** Подсвечивается при выборе режима автоматической настройки.

**RDS:** Подсвечивается при приеме радиовещания RDS.

## 17 Индикатор записи источника выходного сигнала

Загорается при выборе режима REC OUT.

## 18 Индикаторы декодера

Подсвечиваются при работе соответствующего декодера.



## Задняя панель

См. страницы, указанные в скобках ( ).

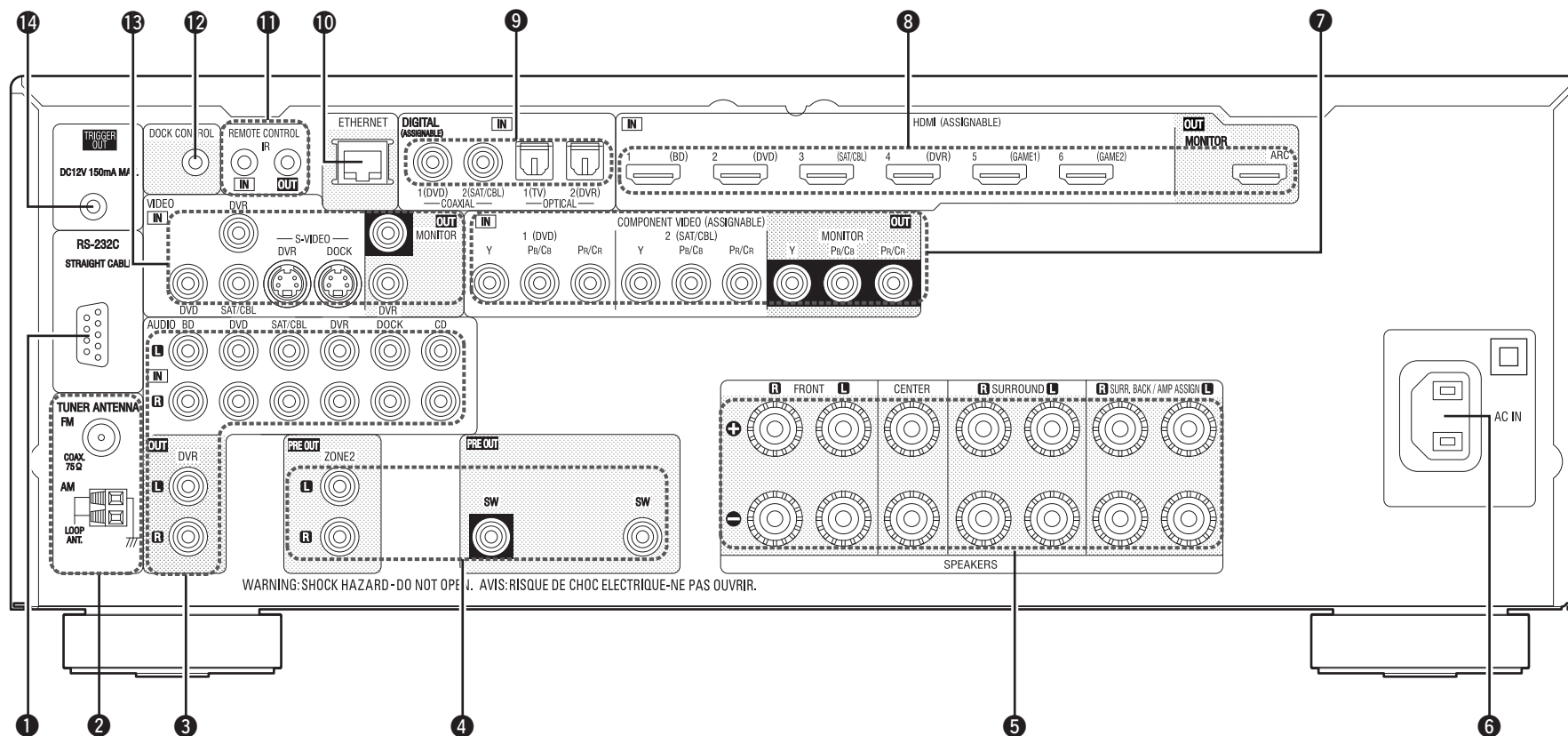

- |   |   |
|---|---|
| 1 Разъем RS-232C.....(18)                                   | 8 Разъемы HDMI.....(3, 8)                         |
| 2 Антенные входы FM/AM.....(16)                             | 9 Цифровые аудио разъемы.....(10, 11, 12, 13)     |
| 3 Аналоговые звуковые разъемы.....(11, 12, 13, 16)          | 10 Разъем ETHERNET.....(17)                       |
| 4 Разъемы PRE OUT.....(6, 58, 59, 60, 61, 62, 63)           | 11 Разъемы REMOTE CONTROL.....(18)                |
| 5 Клеммы акустической системы...(6, 58, 59, 60, 61, 62, 63) | 12 Разъем DOCK CONTROL.....(14)                   |
| 6 Вход переменного тока (AC IN).....(5)                     | 13 Разъемы S-VIDEO/VIDEO.....(10, 11, 12, 13, 14) |
| 7 Разъемы COMPONENT VIDEO.....(10, 11, 12)                  | 14 Разъемы TRIGGER OUT.....(18)                   |

### ПРИМЕЧАНИЕ

Запрещается прикасаться к внутренним контактам разъемов на задней панели.  
Электростатический разряд может привести к неустраняемому повреждению устройства.

# Пульт дистанционного управления

Сведения о кнопках, которые не описаны здесь, см. на страницах, указанных в скобках ( ).

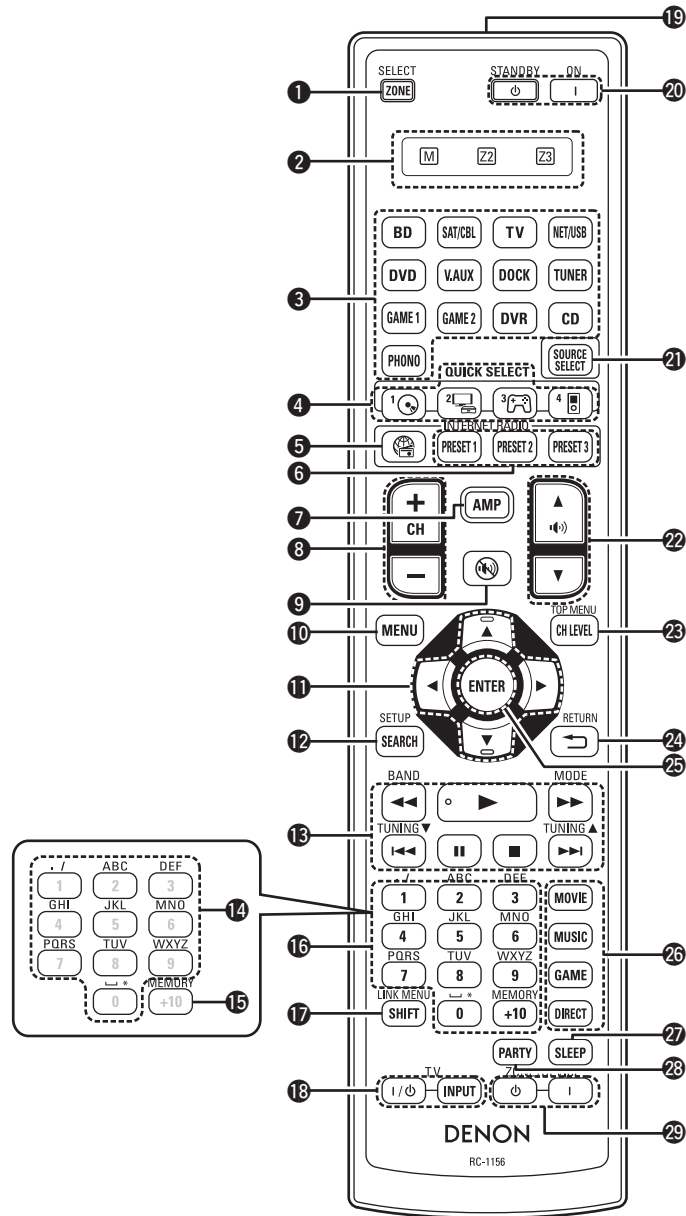

- 1 Кнопка ZONE SELECT .....(79, 117)
- 2 Индикаторы режима зон .....(117)
- 3 Кнопки выбора источника входного сигнала .....(26, 79)
- 4 Кнопки быстрого выбора QUICK SELECT .....(70, 80)
- 5 Кнопка INTERNET RADIO .....(39)
- 6 Кнопки предварительных настроек каналов (PRESET 1– 3) .....(40)
- 7 Кнопка AMP .....(117)
- 8 Кнопки Channel (CH +, –) .....(33, 40, 120, 121)
- 9 Кнопка отключения звука (MUTE) .....(27, 79)
- 10 Кнопка MENU .....(86)
- 11 Кнопки курсора (Δ ∇ ◀ ▶) .....(82, 83, 84, 85, 86)
- 12 Кнопка поиска SEARCH .....(29, 31, 34, 37, 47, 49, 85)
- 13 Кнопки управления системой .....(30, 32, 41, 42, 44, 46, 48, 50, 120, 121)
  - Кнопки поиска (◀◀, ▶▶)
  - Кнопки пропуска (|◀◀, ▶▶|)
  - Кнопка воспроизведения (▶)
  - Кнопка паузы (||)
  - Кнопка остановки (■)
- 14 Системные кнопки тюнера .....(36)
  - Кнопка переключения диапазонов FM/AM (BAND)
  - Кнопка режима настройки (MODE)
  - Кнопки настройки вверх / вниз (TUNING ▲ ▼)
- 15 Кнопки ввода символов .....(85)
- 16 Кнопки памяти MEMORY .....(33, 40, 41)
- 17 Цифровые кнопки .....(33, 34, 40, 118, 119, 120, 121, 122)
- 18 Кнопка SHIFT .....(33, 40, 84)
- 19 Кнопки управления телевизором (TV I / INPUT) .....(120, 121)
- 20 Передатчик сигнала дистанционного управления .....(128)
- 21 Кнопки выключателя (ON / STANDBY) .....(5)
- 22 Кнопка SOURCE SELECT .....(27)
- 23 Кнопки управления уровнем общей громкости (M) ▲ ▼ .....(27, 79)
- 24 Кнопка уровня канала (CH LEVEL) .....(69)
- 25 Кнопка RETURN (↩) .....(86)
- 26 Кнопка ENTER .....(82, 83, 84, 85, 86)
- 27 Кнопки режимов объемного звука .....(51)
  - Кнопка MOVIE
  - Кнопка MUSIC
  - Кнопка GAME
  - Кнопка DIRECT
- 28 Кнопка SLEEP .....(68, 80)
- 29 Кнопка PARTY .....(73)
- 30 ZONE/DEVICE Кнопки выключателя устройства .....(79, 120, 121)

## ПРИМЕЧАНИЕ

Кнопка PHONO недоступна.

См. на обороте

## Установка батареек

- ① Сдвиньте заднюю крышку в направлении, указанном стрелкой, и снимите ее.
- ② Вставьте две батарейки, соблюдая полярность, указанную маркировкой в отсеке для батареек.

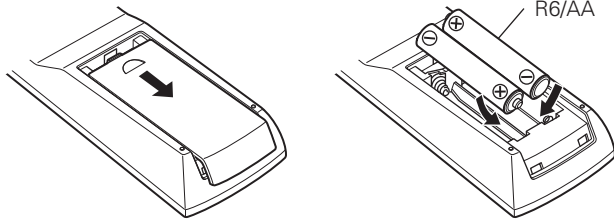

- ③ Вставьте заднюю крышку на место.

### ПРИМЕЧАНИЕ

- Вставляйте в пульт ДУ батарейки предписанного типа.
- Замените батарейки новыми, если устройство не управляется даже при поднесении пульта ДУ прямо к нему (батарейки из комплекта поставки предназначены только для проверки функционирования).
- При установке батареек соблюдайте направление, указанное маркировкой (+) и (-) в отсеке для батареек
- Чтобы предотвратить ущерб или утечку жидкости из батареек:
  - Запрещается пользоваться новой батареейкой вместе со старой.
  - Запрещается пользоваться батарейками разных типов.
  - Запрещается пытаться подзарядить батарейки.
  - Запрещается устраивать короткое замыкание батареек, разбирать их, нагревать или бросать в огонь.
  - Запрещается хранить батарейки в месте, подверженном действию прямого солнечного света или в местах с повышенной температурой, например, возле обогревателя.
- В случае утечки жидкости из батареек тщательно вытрите жидкость в отсеке для батареек и вставьте новые батарейки.
- Извлекайте батарейки из пульта ДУ при продолжительном перерыве в его использовании.
- Использованные батарейки следует утилизировать в соответствии с местными правилами относительно утилизации батареек.
- Пульт ДУ может функционировать неправильно при использовании перезаряжаемых батареек.

## Диапазон действия пульта ДУ

При управлении направляйте пульт ДУ на датчик ДУ.

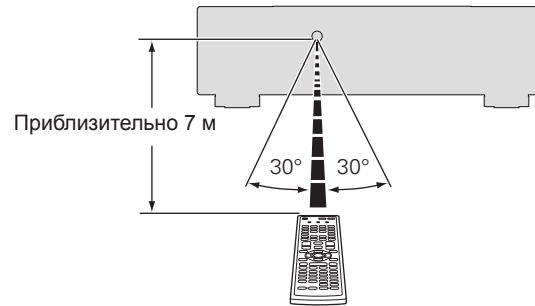

### ПРИМЕЧАНИЕ

- Устройство или пульт ДУ могут функционировать неправильно, если на датчик ДУ попадает прямой солнечный свет, сильный искусственный свет от люминесцентной лампы инверторного типа или инфракрасное излучение.
- При использовании 3D видеоаппаратуры, которая излучает сигналы радиосвязи (или инфракрасные сигналы, и т.п.) между различными устройствами (например, монитор, 3D очки, 3D передающее устройство и т.п.), пульт ДУ может не работать ввиду наличия помех от этих сигналов радиосвязи. Если это происходит, отрегулируйте направление и дистанцию 3D коммуникаций для каждого из устройств и убедитесь в том, что эти сигналы не влияют на работу пульта ДУ.

- Сведения о торговых марках (☞ стр. 129)
- Объемный звук (☞ стр. 130)
- Соответствие видеосигналов и вывода на монитор (☞ стр. 134)
- Словарь терминов (☞ стр. 138)

## Сведения о торговых марках

В данном устройстве использованы следующие технологии:



Изготовлено по лицензии Dolby Laboratories. «Dolby», «Pro Logic» и знак в виде двойного D являются торговыми марками Dolby Laboratories.



Изготовлено по лицензии на патенты США №№: 5,451,942; 5,956,674; 5,974,380; 5,978,762; 6,226,616; 6,487,535; 7,212,872; 7,333,929; 7,392,195; 7,272,567 и другие патенты США и общемировые патенты, защищенные или находящиеся на рассмотрении. DTS и соответствующий знак являются зарегистрированными торговыми марками, & DTS-HD, DTS-HD Master Audio и логотипы DTS являются торговыми марками DTS, Inc. В состав продукта входит программное обеспечение. © DTS, Inc. Все права сохранены.



HDMI, логотип HDMI Logo и High-Definition Multimedia Interface являются торговыми марками или зарегистрированными торговыми марками HDMI Licensing LLC в США и других странах.



Изготовлено по лицензии Audyssey Laboratories™. Патенты США и других стран находятся на рассмотрении. Audyssey MultEQ® XT является зарегистрированной торговой маркой Audyssey Laboratories. Audyssey Dynamic EQ® является зарегистрированной торговой маркой Audyssey Laboratories. Audyssey Dynamic Volume® является зарегистрированной торговой маркой Audyssey Laboratories.



«Made for iPod» и «Made for iPhone» означает, что электронное оборудование было рассчитано специально на подключение к iPod или iPhone соответственно, и было сертифицировано разработчиком на соответствие стандартам качества Apple. Apple не несет ответственности за функционирование данного устройства или за его соответствие стандартам и правилам безопасности. Пожалуйста, имейте в виду, что совместное использование данного оборудования с iPod или iPhone может повлиять на качество работы беспроводных систем. AirPlay, логотип AirPlay, iPhone, iPod, iPod classic, iPod nano, iPod shuffle и iPod touch являются торговыми марками Apple Inc., зарегистрированными в США и других странах. iPad является торговой маркой Apple Inc.

- Индивидуальным пользователям разрешается пользоваться iPhone, iPod, iPod classic, iPod nano, iPod shuffle и iPod touch для копирования в частных целях и воспроизведения не защищенных законодательством об авторских правах данных и данных, копирование и воспроизведение которых разрешено законом. Нарушение авторских прав запрещено законом.



Windows Media и логотип Windows являются торговыми марками или зарегистрированными торговыми марками Корпорации Microsoft в США и/или других странах.

## Объемный звук

Данное устройство оснащено цифровым сигнальным процессором со схемой цифровой обработки сигнала, который позволяет Вам воспроизводить источники данных программ в режиме объемного звука для достижения тех же ощущений, что и при присутствии в кинотеатре.

### Режимы и параметры объемного звука

В настоящей таблице перечислены громкоговорители, которыми можно пользоваться в каждом из режимов объемного звука и параметры объемного звука, которые можно настраивать в каждом из режимов объемного звука.

#### Обозначения в таблице

- Указывает на выходные звуковые каналы или параметры объемного звука, которые можно настроить.
- ◎ Указывает на выходные звуковые каналы. Выходные каналы зависят от настройки «Speaker Config.» (☞ стр. 101).

Режим объемного звука (☞ стр. 51)	Выходной канал						Параметр Surr.Parameter (☞ стр. 94)							
	Фронтальный ЛП	Центральный	Панорамный ЛП	Панорамный тыловой ЛП	Фронтальный верхний ЛП	Сабвуфер	Mode (☞ стр. 94)	Cinema EQ*6 (☞ стр. 94)	DRC *10 (☞ стр. 94)	D.COMP *11 (☞ стр. 94)	LFE *12 (☞ стр. 94)	Delay Time (☞ стр. 94)	Effect Level (☞ стр. 94)	Room Size (☞ стр. 94)
DIRECT/PURE DIRECT (2channel)*1	○					◎*4			○	○				
DIRECT/PURE DIRECT (Multi-channel)*1	○	◎	◎	◎*2	◎*2	◎			○	○	○			
STEREO	○					◎			○	○	○			
MULTI CH IN	○	◎	◎	◎	◎*3	◎					○			
DOLBY PRO LOGIC IIz	○	◎	◎		◎	◎	○*5		○	○				
DOLBY PRO LOGIC IIx	○	◎	◎	◎		◎	○		○	○				
DOLBY PRO LOGIC II	○	◎	◎	◎		◎	○		○	○				
DTS NEO:6	○	◎	◎	◎		◎	○		○	○				
DOLBY DIGITAL	○	◎	◎	◎	◎*3	◎			○	○				
DOLBY DIGITAL Plus	○	◎	◎	◎	◎*3	◎			○	○				
DOLBY TrueHD	○	◎	◎	◎	◎*3	◎		○		○				
DTS SURROUND	○	◎	◎	◎	◎*3	◎			○	○				
DTS 96/24	○	◎	◎	◎	◎*3	◎			○	○				
DTS-HD	○	◎	◎	◎	◎*3	◎			○	○				
DTS Express	○	◎	◎	◎	◎*3	◎			○	○				
MULTI CH STEREO	○	◎	◎	◎	◎*3	◎				○				
ROCK ARENA	○	◎	◎	◎	◎*3	◎				○			○	○
JAZZ CLUB	○	◎	◎	◎	◎*3	◎				○			○	○
MONO MOVIE	○	◎	◎	◎	◎*3	◎				○			○	○
VIDEO GAME	○	◎	◎	◎	◎*3	◎				○			○	○
MATRIX	○	◎	◎	◎	◎*3	◎				○		○		
VIRTUAL	○					◎				○				

\*1 Во время воспроизведения в режиме PURE DIRECT параметры объемного звука будут аналогичны таковым в режиме DIRECT.

\*2 Сигнал каждого из каналов, который содержится во входном сигнале, выводится как звук.

\*3 При установке параметра «Surround Parameter» – «PLIIz Height» (☞ стр. 95) установлен в значение «ON», звук выводится в громкоговорители фронтального верхнего канала.

\*4 Только при установке параметра «Subwoofer Mode» в значение «LFE+Main» (☞ стр. 102) звуковой сигнал выводится с сабвуфера.

\*5 При выборе данного режима объемного звука доступна только настройка режима «Height» параметра «Surround Parameter» – «Mode» (☞ стр. 94).

\*6 Для HD Audio, частота семплирования входного сигнала, которого превышает 96 кГц, этот параметр звука недоступен для настройки.

\*7 Данный параметр можно выбрать при установке параметра «Surround Parameter» – «Surround Back» (☞ стр. 95) в значение «PLIIx Music».

\*8 Данный параметр можно выбрать при установке параметра «Surround Parameter» – «Mode» (☞ стр. 94) в значение «Cinema».

\*9 Данный параметр можно выбрать при установке параметра «Surround Parameter» – «Mode» (☞ стр. 94) в значение «Cinema» или «Pro Logic».

\*10 Данный параметр можно выбрать при воспроизведении сигнала Dolby TrueHD.

\*11 Данный параметр можно выбрать при воспроизведении сигнала Dolby Digital или DTS.

\*12 Данный параметр можно выбрать при воспроизведении сигнала Dolby Digital, или DTS, или DVD-Audio.

Режим объемного звука (стр. 51)	Параметр Surr.Parameter (стр. 94)								Tone *16 (стр. 96)	Настройки Audyssey*20 (стр. 97)			RESTORER *21 (стр. 98)	
	Height Gain (стр. 95)	PLIIz Height *14 (стр. 95)	AFDM *15 (стр. 95)	Surround Back (стр. 95)	Subwoofer (стр. 95)	Только режим PRO LOGIC II/IIx Music				Center Image (стр. 94)	MultEQ® XT (стр. 97)	Dynamic EQ® *19 (стр. 97)		Dynamic Volume® *20 (стр. 97)
						Panorama (стр. 94)	Dimension (стр. 94)	Center Width (стр. 94)						
DIRECT/PURE DIRECT (2 channel)*1					<input type="radio"/> *4									
DIRECT/PURE DIRECT (Multi-channel)*1														
STEREO									<input type="radio"/>	<input type="radio"/>	<input type="radio"/>	<input type="radio"/>	<input type="radio"/>	
MULTI CH IN	<input type="radio"/> *13	<input type="radio"/>		<input type="radio"/>					<input type="radio"/>	<input type="radio"/>	<input type="radio"/>	<input type="radio"/>	<input type="radio"/>	
DOLBY PRO LOGIC IIz	<input type="radio"/>	<input type="radio"/>							<input type="radio"/>	<input type="radio"/>	<input type="radio"/>	<input type="radio"/>	<input type="radio"/>	
DOLBY PRO LOGIC IIx				<input type="radio"/>		<input type="radio"/>	<input type="radio"/>	<input type="radio"/>	<input type="radio"/>	<input type="radio"/>	<input type="radio"/>	<input type="radio"/>	<input type="radio"/>	
DOLBY PRO LOGIC II		<input type="radio"/>		<input type="radio"/>		<input type="radio"/>	<input type="radio"/>	<input type="radio"/>	<input type="radio"/>	<input type="radio"/>	<input type="radio"/>	<input type="radio"/>	<input type="radio"/>	
DTS NEO:6				<input type="radio"/>				<input type="radio"/>	<input type="radio"/>	<input type="radio"/>	<input type="radio"/>	<input type="radio"/>	<input type="radio"/>	
DOLBY DIGITAL	<input type="radio"/> *13	<input type="radio"/>	<input type="radio"/>	<input type="radio"/>					<input type="radio"/>	<input type="radio"/>	<input type="radio"/>	<input type="radio"/>		
DOLBY DIGITAL Plus	<input type="radio"/> *13	<input type="radio"/>	<input type="radio"/>	<input type="radio"/>					<input type="radio"/>	<input type="radio"/>	<input type="radio"/>	<input type="radio"/>		
DOLBY TrueHD	<input type="radio"/> *13	<input type="radio"/>	<input type="radio"/>	<input type="radio"/>					<input type="radio"/>	<input type="radio"/>	<input type="radio"/>	<input type="radio"/>		
DTS SURROUND	<input type="radio"/> *13	<input type="radio"/>	<input type="radio"/>	<input type="radio"/>					<input type="radio"/>	<input type="radio"/>	<input type="radio"/>	<input type="radio"/>		
DTS 96/24	<input type="radio"/> *13	<input type="radio"/>	<input type="radio"/>	<input type="radio"/>					<input type="radio"/>	<input type="radio"/>	<input type="radio"/>	<input type="radio"/>		
DTS-HD	<input type="radio"/> *13	<input type="radio"/>	<input type="radio"/>	<input type="radio"/>					<input type="radio"/>	<input type="radio"/>	<input type="radio"/>	<input type="radio"/>		
DTS Express	<input type="radio"/> *13	<input type="radio"/>		<input type="radio"/>					<input type="radio"/>	<input type="radio"/>	<input type="radio"/>	<input type="radio"/>		
MULTI CH STEREO		<input type="radio"/>		<input type="radio"/>					<input type="radio"/>	<input type="radio"/>	<input type="radio"/>	<input type="radio"/>	<input type="radio"/>	
ROCK ARENA		<input type="radio"/>		<input type="radio"/>					<input type="radio"/> *17	<input type="radio"/>	<input type="radio"/>	<input type="radio"/>	<input type="radio"/>	
JAZZ CLUB		<input type="radio"/>		<input type="radio"/>					<input type="radio"/>	<input type="radio"/>	<input type="radio"/>	<input type="radio"/>	<input type="radio"/>	
MONO MOVIE		<input type="radio"/>		<input type="radio"/>					<input type="radio"/>	<input type="radio"/>	<input type="radio"/>	<input type="radio"/>	<input type="radio"/>	
VIDEO GAME		<input type="radio"/>		<input type="radio"/>					<input type="radio"/>	<input type="radio"/>	<input type="radio"/>	<input type="radio"/>	<input type="radio"/>	
MATRIX		<input type="radio"/>		<input type="radio"/>					<input type="radio"/>	<input type="radio"/>	<input type="radio"/>	<input type="radio"/>	<input type="radio"/>	
VIRTUAL									<input type="radio"/>	<input type="radio"/>	<input type="radio"/>	<input type="radio"/>	<input type="radio"/>	

\*1 Во время воспроизведения в режиме PURE DIRECT параметры объемного звука будут аналогичны таковым в режиме DIRECT.

\*4 Только при установке параметра «Subwoofer Mode» в значение «LFE+Main» (стр. 102) звуковой сигнал выводится с сабвуфера.

\*13. Этот параметр доступен для выбора при установке параметра «Surround Parameters» – «PLgz Height» (стр. 95) в значение «ON».

\*14 При выборе для параметра «Speaker Config.» – «Front Height» (стр. 102) значения «None» данный параметр выбрать невозможно.

\*15 Данный параметр можно выбрать при воспроизведении сигнала Dolby Digital, или DTS, или DVD-Audio.

\*16 Этот параметр недоступен для настройки при установке параметра «Dynamic EQ®» (стр. 97) в значение «ON».

\*17 В режиме объемного звука низкие частоты настроены на +6 дБ, а высокие – +4 дБ. (По умолчанию.)

\*18 Для HD Audio, частота семплирования входного сигнала, которого превышает 96 кГц, этот параметр звука недоступен для настройки.

\*19 Этот параметр может быть настроен только при установке параметра «MultEQ® XT» (стр. 97) в значение «OFF» или «Manual».

\*20 Этот параметр недоступен для настройки при установке параметра «Dynamic EQ®» (стр. 97) в значение «OFF».

\*21 Этот параметр может быть настроен при поступлении аналогового сигнала PCM частотой 48 кГц или 44,1 кГц.

□ **Типы входных сигналов и соответствующие режимы объемного звука**

В данной таблице перечислены входные сигналы, которые могут воспроизводиться в каждом из режимов объемного звука. Проверьте звуковой сигнал источника входного сигнала, а затем выберите режим объемного звука.

**Обозначения в таблице**

- Указывает режим объемного звука по умолчанию.
- ◎ Указывает режим объемного звука, который фиксируется при установке параметра «AFDM» (☞ стр. 95) в значение «ON».
- Указывает режим объемного звука, который можно выбрать.

Режим объемного звука (☞ стр. 51)	Примечание	Входные сигналы и форматы															
		ANALOG	PCM		DTS-HD		DTS					DOLBY		DOLBY DIGITAL			
			PCM (многоканальный)	PCM (2-канальный)	DTS-HD Общий звук	DTS-HD Звук высокого разрешения	DTS EXPRESS	DTS ES DSCRT (с флагом)	DTS ES MTRX (с флагом)	DTS (5.1ch)	DTS 96/24	DOLBY TrueHD	DOLBY DIGITAL Plus	DOLBY DIGITAL EX (с флагом)	DOLBY DIGITAL EX (без флага)	DOLBY DIGITAL (5.1/5.4/3канала)	DOLBY DIGITAL (2-канальный)
<b>DTS SURROUND</b>																	
DTS-HD MSTR					●												
DTS-HD HI RES						●											
DTS ES DSCRT6.1	*1*3							●									
DTS ES MTRX6.1	*1*3							●									
DTS SURROUND								○	○	●							
DTS 96/24											●						
DTS (-HD) + PLIIx CINEMA	*2*3				○	○	○		○	○	○						
DTS (-HD) + PLIIx MUSIC	*1*3				○	○	○		○	○	○						
DTS (-HD) + PLIIz	*4				○	○	○		○	○	○						
DTS EXPRESS								●									
DTS (-HD) + NEO:6	*1*3				○	○	○		○	○	○						
DTS NEO:6 CINEMA		○		○												○	
DTS NEO:6 MUSIC		○		○												○	
<b>DOLBY SURROUND</b>																	
DOLBY TrueHD												●					
DOLBY DIGITAL+													●				
DOLBY DIGITAL EX	*1*3												○	○	○		
DOLBY (D+) (HD) +EX	*1*3											○	○	○	○		
DOLBY DIGITAL													○	●	●		
DOLBY (D) (D+) (HD) +PLIIx CINEMA	*2*3											○	○	●◎	○	○	
DOLBY (D) (D+) (HD) +PLIIx MUSIC	*1*3											○	○	○	○		
DOLBY (D) (D+) (HD) +PLIIz	*4											○	○	○	○		
DOLBY PRO LOGIC IIx CINEMA	*1*3	○		○												○	
DOLBY PRO LOGIC IIx MUSIC	*1*3	○		○												○	
DOLBY PRO LOGIC IIx GAME	*1*3	○		○												○	
DOLBY PRO LOGIC IIz	*4	○		○												○	
DOLBY PRO LOGIC II CINEMA		○		○												○	
DOLBY PRO LOGIC II MUSIC		○		○												○	
DOLBY PRO LOGIC II GAME		○		○												○	
DOLBY PRO LOGIC		○		○												○	

\*1 При выборе для параметра «Speaker Config.» – «Surr.Back» (☞ стр. 102) значения «None» данный режим объемного звука выбрать невозможно.  
 \*2 При выборе для параметра «Speaker Config.» – «Surr.Back» (☞ стр. 102) значения «1spkr» или «None» данный режим объемного звука выбрать невозможно.  
 \*3 Данный режим объемного звука можно выбрать при выборе для параметра «Pre Assign» (☞ стр. 101) значения «NORMAL».  
 \*4 При выборе для параметра «Speaker Config.» – «Front Height» (☞ стр. 102) значения «None» данный режим объемного звука выбрать невозможно.

Режим объемного звука (☞ стр. 51)	Примечание	Входные сигналы и форматы															
		ANALOG	PCM		DTS-HD		DTS					DOLBY		DOLBY DIGITAL			
			PCM (многоканальный)	PCM (2-канальный)	DTS-HD Общий звук	DTS-HD Звук высокого разрешения	DTS EXPRESS	DTS ES DSCRT (с флагом)	DTS ES MTRX (с флагом)	DTS (5.1ch)	DTS 96/24	DOLBY TrueHD	DOLBY DIGITAL Plus	DOLBY DIGITAL EX (с флагом)	DOLBY DIGITAL EX (без флага)	DOLBY DIGITAL (5.1/5.4/3канала)	DOLBY DIGITAL (2-канальный)
MULTI CH IN																	
MULTI CH IN			●														
MULTI CH IN + PLIIx CINEMA	*2*3		○														
MULTI CH IN + PLIIx MUSIC	*1*3		○														
MULTI CH IN + PLIIz	*4		○														
MULTI CH IN + Dolby EX	*1*3		○														
MULTI CH IN 7.1	*3		● ◎ (7.1)														
DIRECT																	
DIRECT		○	○	○	○	○	○	○	○	○	○	○	○	○	○	○	○
PURE DIRECT																	
PURE DIRECT		○	○	○	○	○	○	○	○	○	○	○	○	○	○	○	○
DSP SIMULATION																	
MULTI CH STEREO		○	○	○	○	○	○	○	○	○	○	○	○	○	○	○	○
ROCK ARENA		○	○	○	○	○	○	○	○	○	○	○	○	○	○	○	○
JAZZ CLUB		○	○	○	○	○	○	○	○	○	○	○	○	○	○	○	○
MONO MOVIE		○	○	○	○	○	○	○	○	○	○	○	○	○	○	○	○
VIDEO GAME		○	○	○	○	○	○	○	○	○	○	○	○	○	○	○	○
MATRIX		○	○	○	○	○	○	○	○	○	○	○	○	○	○	○	○
VIRTUAL		○	○	○	○	○	○	○	○	○	○	○	○	○	○	○	○
STEREO																	
STEREO		●	○	●	○	○	○	○	○	○	○	○	○	○	○	○	○

\*1 При выборе для параметра «Speaker Config.» – «Surr.Back» (☞ стр. 102) значения «None» данный режим объемного звука выбрать невозможно.

\*2 При выборе для параметра «Speaker Config.» – «Surr.Back» (☞ стр. 102) значения «1spkr» или «None» данный режим объемного звука выбрать невозможно.

\*3 Данный режим объемного звука можно выбрать при выборе для параметра «Pre Assign» (☞ стр. 101) значения «NORMAL».

\*4 При выборе для параметра «Speaker Config.» – «Front Height» (☞ стр. 102) значения «None» данный режим объемного звука выбрать невозможно.



# Соответствие видеосигналов и вывода на монитор

Функция преобразования видеосигнала	MAIN ZONE Выход MONITOR OUT									
	Входной разъем				Выходной разъем			Вид меню		
	HDMI	COMPONENT	S-VIDEO	VIDEO	HDMI	COMPONENT	VIDEO	HDMI	COMPONENT	VIDEO
ON/OFF	×	×	×	×	×		×	Выводится только меню		×
ON	×	×	×	○	○ <VIDEO>	×	○ <VIDEO>	○ (VIDEO)	×	×
ON	×	×	○	×	○ <S-VIDEO>	×	○ <S-VIDEO>	○ (S-VIDEO)	×	×
ON	×	×	○	○						
ON	×	○	×	×			×			×
ON	×	○	×	○	○ <COMPONENT>	○ <COMPONENT>	○ <VIDEO>	○ (COMPONENT)	×	×
ON	×	○	○	×			○ <S-VIDEO>		×	×
ON	×	○	○	○						
ON	○	×	×	×			×			×
ON	○	×	×	○			○ <VIDEO>		×	×
ON	○	×	○	×	○ <HDMI>		○ <S-VIDEO>	○ (HDMI)	×	×
ON	○	○	×	×			×			×
ON	○	○	×	○			○ <VIDEO>		×	×
ON	○	○	○	○			○ <S-VIDEO>		×	×
ON	○	○	○	○			×		×	×
ON	○	○	○	○			○ <VIDEO>		×	×
ON	○	○	○	○			○ <S-VIDEO>		×	×
OFF	×	×	×	○			○ <VIDEO>		×	×
OFF	×	×	○	○			○ <S-VIDEO>		×	×
OFF	×	○	×	×	×		×		×	×
OFF	×	○	×	○			○ <VIDEO>		×	×
OFF	×	○	○	○			○ <S-VIDEO>		×	×
OFF	○	×	×	×			×	Выводится только меню	×	×
OFF	○	×	×	○			○ <VIDEO>		×	×
OFF	○	×	○	×			○ <S-VIDEO>		×	×
OFF	○	○	×	×	○ <HDMI>		×		×	×
OFF	○	○	×	○			○ <VIDEO>		×	×
OFF	○	○	○	○			○ <S-VIDEO>		×	×
OFF	○	○	○	○			×		×	×
OFF	○	○	○	×			○ <VIDEO>		×	×
OFF	○	○	○	○			○ <S-VIDEO>		×	×

○ Присутствует входной видеосигнал  
 X Входной видеосигнал отсутствует

○ < > Выводится входной сигнал в скобках < >.  
 X Видеосигнал не выводится.

○ ( ) Наложение на изображение в скобках ( ).  
 X ( ) Выводится только изображение в скобках ( ).  
 X Не выводится ни изображение, ни меню.



Функция преобразования видеосигнала главной зоны совместима со следующими форматами: NTSC, PAL, SECAM, NTSC4.43, PAL-N, PAL-M and PAL-60.

## ПРИМЕЧАНИЕ

- Страница состояния не будет отображаться на экране при поступлении сигналов компьютера (например, VGA) или при воспроизведении определенного трехмерного видео контента.
- При работе в меню во время поступления сигналов компьютера (например, VGA) или во время воспроизведения определенного трехмерного видео контента, изображение переключится на страницу меню.

## Таблица преобразования разрешения видеосигнала

При установке параметра «Video Convert» (☞ стр. 89) в значение «ON», параметра «i/p Scaler» (☞ стр. 89) в значение «Analog», «Analog & HDMI» или «HDMI» то разрешение входного видеосигнала будет преобразовано в другое разрешение, предназначенное для выхода (☞ стр. 5 «Преобразование входных видеосигналов для выхода (функция преобразования видеосигнала)»). Соотношение между разрешением преобразованного видеосигнала и разрешения выходного сигнала HDMI представлено в следующей таблице.

	Разрешение выходного сигнала Разрешение входного сигнала	Выход HDMI				
		480i/576i * 1	480p/576p	1080i	720p	1080p
Вход Video/S-Video	NTSC/NTSC4.43/PAL-M/PAL-60	○ (480i)	○ (480p)	○	○	○
	PAL/PAL-N/SECAM	○ (576i)	○ (576p)	○	○	○
Компонентный видео вход	480i	○ (480i)	○ (480p)	○	○	○
	576i	○ (576i)	○ (576p)	○	○	○
	480p	-	○ (480p)	○	○	○
	576p	-	○ (576p)	○	○	○
	1080i 60Hz	-	-	○	○	○
	1080i 50Hz	-	-	○	○	○
	720p 60Hz	-	-	○	○	○
	720p 50Hz	-	-	○	○	○
	1080p 60Hz	-	-	-	-	○
	1080p 50Hz	-	-	-	-	○
Вход HDMI	480i	○ (480i)	○ (480p)	○	○	○
	576i	○ (576i)	○ (576p)	○	○	○
	480p	-	○ (480p)	○	○	○
	576p	-	○ (576p)	○	○	○
	1080i 60Hz	-	-	○	○	○
	1080i 50Hz	-	-	○	○	○
	720p 60Hz	-	-	○	○	○
	720p 50Hz	-	-	○	○	○
	1080p 24Hz	-	-	-	-	○*2
	1080p 60Hz	-	-	-	-	○
1080p 50Hz	-	-	-	-	○	

○ Выводится разрешение, выбранное в параметре «Resolution» (☞ стр. 89) в меню.

() Выводится сигнал с разрешением, указанным в скобках ().

- Сигнал выводится с тем же разрешением, что и входной видеосигнал.

\*1 Сигнал выводится только при установке параметра «i/p Scaler» меню в значение «OFF».

\*2 Разрешение, настроенное в меню «Resolution» (☞ стр. 89) в значение «Auto», подключен телевизор, не поддерживающий видеосигнал с разрешением 1080p 24Hz.

### ПРИМЕЧАНИЕ

- Видеосигнал/компонентный видеосигнал выводится с тем же разрешением, что и входной видеосигнал.
- Настройки 3D, разрешение компьютера, «x.v.Color», цвет sYCC601, цвет Adobe RGB или Adobe YCC601, сигнала, поступающего во вход HDMI, будут выводиться с тем же разрешением, что и входной видеосигнал.
- При поступлении сигналов 1080p 24Hz из разъема HDMI, эти сигналы будут преобразованы в сигналы 1080p 60Hz/1080p 50Hz для выхода, и будут выводиться в соответствии с настройками, выполненными в параметре «Format» (☞ стр. 112) в меню: «NTSC» – Выводятся в формате 1080p 60Hz. «PAL» – Выводятся в формате 1080p 50Hz.
- Невозможно преобразовать сигналы частотой 60 Гц в 50 Гц и наоборот.
- При установке параметра «Video Mode» в значение «Game» или «Auto» и при воспроизведении игрового контента, разрешение выходного сигнала будет соответствовать разрешению входного сигнала.
- При установке параметра «Resolution» в значение «Auto», количество пикселей на панели телевизора, подключенного выходу HDMI, будет автоматически определено, и будет выбрано оптимальное разрешение выходного сигнала согласно вышеприведенной таблице.

## A

**Adobe RGB color, Adobe YCC601 color**

Как и «x.v.Color», каждое из этих цифровых пространств определяет палитру доступных цветов, которая шире, чем традиционная цветовая модель RGB.

**AirPlay**

AirPlay позволяет передать (воспроизвести) контент, записанный на iTunes или на iPhone/iPod touch/iPad, по сети на совместимое устройство.

**App Store**

App Store представляет собой магазин, в котором можно приобрести программное обеспечение для таких устройств, как iPhone или iPod touch, и который управляется Apple Inc.

**Audyssey Dynamic EQ®**

Динамический эквалайзер Audyssey Dynamic EQ® решает проблемы снижения качества звучания с понижением уровня громкости путем принятия в расчет человеческого восприятия и акустики помещения. Система Audyssey Dynamic EQ® работает в паре с эквалайзером Audyssey MultEQ® XT, обеспечивая хорошо сбалансированное звучание для всех слушателей на любом уровне громкости.

**Audyssey Dynamic Volume®**

Система динамического управления уровнем громкости Audyssey Dynamic Volume® решает проблемы значительных перепадов уровня громкости при смене телевизионных программ и рекламных вставок, а также между тихими и громкими пассажами фильмов. Audyssey Dynamic EQ® интегрирован в Dynamic Volume® таким образом, что уровень громкости воспроизведения регулируется автоматически, сохраняя то же самое ощущение для басовой характеристики, баланса тембра, окружающей атмосферы и отчетливости диалогов.

**Audyssey MultEQ® XT**

XTMultEQ® XT является решением для комнатной эквалализации, которое калибрует любую аудио систему до достижения оптимального уровня воспроизведения для каждого слушателя в большой зоне прослушивания. Основывается на нескольких измерениях комнаты, MultEQ® XT рассчитывает эквалализацию, которая решает проблемы времени и частотных характеристик в зоне прослушивания, а также выполняет автоматическую настройку системы окружающего звука.

**Auto Lip Sync** (Синхронизация звука и изображения)

При подключении устройства к телевизору, который поддерживает режим синхронизации звука и изображения, эта система способна автоматически исправлять задержку между звуком и изображением.

## D

**Deep Color**

Данная технология допускает представление большего количества цветов, чем традиционная 8-битная, и способна воспроизводить цвета ближе к естественным — без цветовых полос.

**DLNA**

DLNA и DLNA CERTIFIED представляют собой торговые марки и/или знаки обслуживания Digital Living Network Alliance. Некоторый контент может быть несовместим с другими продуктами DLNA Certified®.

**Dolby Digital**

Формат Dolby Digital — это формат многоканального звукового сигнала, разработанный Dolby Laboratories. Воспроизводится в общей сложности 5.1 каналов: 3 фронтальных («FL», «FR» и «C»), 2 панорамных («SL» и «SR») и канал «LFE» для нижних частот.

В связи с этим перекрестные искажения между каналами отсутствуют, и достигается реалистичность ощущения «трехмерности» (чувство расстояния, движения и позиционирования). Кроме того, при воспроизведении фильмов достигается реалистичный и сильный эффект присутствия в AV пространствах.

**Dolby Digital EX**

Формат Dolby Digital EX — это 6.1-канальный формат объемного звука, предложенный Dolby Laboratories. Он позволяет слушателям воспроизводить у себя дома формат звука «DOLBY DIGITAL SURROUND EX», совместно разработанный компаниями Dolby Laboratories и Lucas Films. 6.1 каналов звука, включая тыловой панорамный канал, обеспечивают лучшее позиционирование звука и ощущение пространства.

**Dolby Digital Plus**

Dolby Digital Plus — это усовершенствованный формат сигнала Dolby Digital, совместимый с до 7.1 каналов дискретного цифрового звука, а также повышающий качество звучания благодаря повышенной скорости передачи данных. Он обратно совместим с традиционным Dolby Digital,

и, таким образом, предоставляет более гибкую реакцию на сигнал источника и состояние устройства воспроизведения.

**Dolby Pro Logic II**

Формат Dolby Pro Logic II — это матричная технология декодирования, разработанная Dolby Laboratories. Обычная музыка, например, та, что записывается на CD, кодируется в 5 каналов для достижения превосходного объемного эффекта. Сигналы панорамного канала преобразуются в стереофонические полндиапазонные сигналы (с частотной характеристикой от 20 Гц до 20 кГц или выше) для формирования «трехмерного» звукового образа, предоставляющего полное ощущение присутствия для всех источников стереофонического звукового сигнала.

**Dolby Pro Logic IIx**

Формат Dolby Pro Logic IIx — это еще более усовершенствованная версия матричной технологии декодирования Dolby Pro Logic II. Звуковые сигналы, записанные в двух каналах, декодируются с целью достижения естественного звучания с применением до 7.1 каналов. Предусмотрено три режима: режим «Music» оптимизирован для воспроизведения музыки, «Cinema» оптимизирован для кино, а «Game» — для игр.

**Dolby Pro Logic IIz**

Формат Dolby Pro Logic IIz вводит новое измерение в домашние развлечения путем введения пары фронтальных верхних каналов. При совместимости со стереофоническими, 5.1-канальными и 7.1-канальными данными, Dolby Pro Logic IIz обеспечивает улучшенную пространственность, глубину и объемность при воспроизведении фильмов и концертных видеозаписей, а также в видеоиграх, сохраняя при этом во всей полноте целостность исходного микса. Формат Dolby Pro Logic IIz идентифицирует и декодирует пространственные метки, которые произвольно распределены в данных, направляя эту информацию во фронтальные верхние каналы, дополняя воспроизведение левого и правого громкоговорителей объемного звука. Данные, которые закодированы в информации верхнего канала Dolby Pro Logic IIz, могут быть еще более показательными благодаря дискретной по своему ощущению информации верхнего канала, привносящей новое измерение в домашние развлечения. Формат Dolby Pro Logic IIz с фронтальными верхними каналами, кроме того, является идеальной альтернативой для жилых помещений, которые неспособны поддерживать воспроизведение тыловых панорамных каналов (типичная 7.1-канальная си-

стема), однако могут иметь пространство на книжных полках, подходящее для размещения дополнительных верхних колонок.

**Downmix** (Понижающий микс)

Эта операция преобразует количество каналов объемного звука к меньшему и воспроизводит их.

**Dolby TrueHD**

Формат Dolby TrueHD — это звуковая технология высокого разрешения, разработанная Dolby Laboratories, которое использует кодирование без потерь, обеспечивая достоверное воспроизведение звука студийной мастер-копии.

Данный формат обеспечивает возможность поддержки до 8 звуковых каналов с частотой дискретизации 96 кГц и разрешением 24 бит и до 6 звуковых каналов с частотой дискретизации 192 кГц и разрешением 24 бит. Формат Dolby TrueHD хорошо подходит для приложений, в которых требуется высокое значение качеству звучания.

**DTS**

Это сокращение от Digital Theater System — система цифрового кинотеатра, обозначающее систему цифрового звука, разработанную DTS. При воспроизведении звука путем подключения этой системы к такому устройству, как усилитель DTS, можно достичь точного позиционирования звукового поля и реалистичного звукового эффекта — как если бы Вы находились в кинотеатре.

**DTS 96/24**

Формат DTS 96/24 — это формат цифрового звука, допускающий высококачественное воспроизведение звука 5.1 каналов с частотой дискретизации 96 кГц и 24-битным разрешением DVD-Video.

**DTS Digital Surround**

Формат DTS Digital Surround — это стандартный формат цифрового звука компании DTS, Inc., совместимый с частотой дискретизации 44,1 или 48 кГц и до 5.1 каналов цифрового дискретного объемного звука.

**DTS-ES™ Discrete 6.1**

Формат DTS-ES™ Discrete 6.1 — это 6.1-канальный формат цифрового дискретного звука, добавляющий к объемному цифровому звуку DTS тыловой панорамный канал.

Декодирование традиционных 5.1-канальных звуковых сигналов также возможно — в зависимости от декодера.

**DTS-ES™ Matrix 6.1**

Формат DTS-ES™ Matrix 6.1 — это 6.1-канальный формат цифрового дискретного звука, вво-

дший тыловой панорамный канал в цифровой объемный звук DTS путем матричного кодирования. Декодирование традиционных 5.1-канальных звуковых сигналов также возможно — в зависимости от декодера.

#### **DTS Express**

Формат DTS Express — это звуковой формат, поддерживающий низкие скорости передачи данных (максимум 5.1 каналов, от 24 до 256 кбит/с).

#### **DTS-HD**

Эта звуковая технология обеспечивает более высокое качество звучания и улучшенную функциональность по сравнению с традиционным форматом DTS и применяется как опциональный звуковой формат для дисков Blu-ray. Данная технология поддерживает многоканальное воспроизведение без потерь с высокой скоростью передачи данных и высокой частотой дискретизации. Для дисков Blu-ray поддерживается максимум 7.1 каналов.

#### **DTS-HD High Resolution Audio**

Звук высокого разрешения DTS-HD High Resolution Audio — это усовершенствованная версия традиционных форматов сигналов DTS, DTS-ES и DTS 96/24, совместимое с частотами дискретизации 96 или 48 кГц и до 7.1 каналов дискретного цифрового звука. Высокие скорости передачи данных обеспечивают высокое качество звучания.

Данный формат полностью совместим с традиционной продукцией, включая традиционные данные цифрового 5.1-канального объемного звука DTS.

#### **DTS-HD Master Audio**

Формат DTS-HD Master Audio — это не допускающий потерь формат звукового сигнала, созданный компанией Digital Theater System (DTS). Этот формат обеспечивает возможность поддержки до 8 звуковых каналов с частотой дискретизации 96 кГц и разрешением 24 бит и до 6 звуковых каналов с частотой дискретизации 192 кГц и разрешением 24 бит. Данный формат полностью совместим с традиционной продукцией, включая традиционные данные цифрового 5.1-канального объемного звука DTS.

#### **DTS NEO:6™ Surround**

Формат DTS NEO:6™ — это матричная технология декодирования для обеспечения воспроизведения 6.1-канального объемного звука при 2-канальных сигналах источника. Он включает формат «DTS NEO:6 Cinema», оптимизированный для воспроизведения фильмов, и «DTS NEO:6 Music», оптимизированный для воспроизведения музыки.

#### **Dynamic Range (Динамический диапазон)**

Разница между максимальным неискаженным уровнем звукового сигнала и минимальным различимым на фоне шумов устройства уровнем.

## F

### **FLAC**

FLAC (сокращение от Свободный аудио кодек без потерь) является кодеком для сжатия аудио данных. «Без потерь» означает, что аудиоматериал сжимается без каких-либо потерь в качестве. Далее представлена лицензия FLAC.

Все права защищены (C) 2000,2001,2002,2003,2004,2005,2006,2007,2008,2009 Josh Coalson

Распространение и использование исходных материалов с/без определенной модификации допустимы только при соблюдении следующих условий:

- При повторном распространении исходного кода необходимо сохранить в силе условия указанного выше уведомления об авторском праве, данный список условий и последующий отказ от гарантийного обслуживания
- Повторное распространение двоичной формы должно выполняться в соответствии с вышеуказанным уведомлением о защите авторских прав, данным списком условий и последующего отказа от гарантийного обслуживания в документации и/или других материалах, сопутствующих распространению.
- Не допускается использование название Xiph.org организации или имена соавторов для поддержки или рекламирования продуктов, полученных в результате применения данного программного обеспечения без предварительного письменного разрешения.

ДАННОЕ ПРОГРАММНОЕ ОБЕСПЕЧЕНИЕ ПОСТАВЛЯЕТСЯ ВЛАДЕЛЬЦАМИ АВТОРСКИХ ПРАВ И СОАВТОРАМИ В ИСХОДНОМ ВАРИАНТЕ, И ЛЮБЫЕ ПОДРАЗУМЕВАЕМЫЕ ИЛИ ОБЯЗАТЕЛЬНЫЕ ГАРАНТИИ, ВКЛЮЧАЯ, НО, НЕ ОГРАНИЧИВАЯСЬ ПОДРАЗУМЕВАЕМЫМИ ГАРАНТИЯМИ ТОВАРНОГО СОСТОЯНИЯ И ПРИГОДНОСТИ ДЛЯ ДОСТИЖЕНИЯ ЛЮБОЙ КОНКРЕТНОЙ ЦЕЛИ, БУДУТ ОТКЛОНЕНЫ. НИ ПРИ КАКИХ УСЛОВИЯХ КОМПАНИЯ ИЛИ АВТОРЫ НЕ НЕСУТ ОТВЕТСТВЕННОСТИ ЗА ЛЮБЫЕ ПРЯМЫЕ, КОСВЕННЫЕ, СЛУЧАЙНЫЕ, ШТРАФНЫЕ ИЛИ ПОСЛЕДУЮЩИЕ УБЫТКИ (В ТОМ ЧИСЛЕ ПРИОБРЕТЕНИЕ ЗАМЕЩАЮЩИХ ТОВАРОВ ИЛИ УСЛУГ, ПРОСТОЙ, ПОТЕРИ ДАННЫХ ИЛИ ПРИБЫЛИ) НЕЗАВИСИМО ОТ ПРИЧИНЫ И ВИДА ОТВЕТСТВЕННОСТИ, УКАЗАННОЙ В КОНТРАКТЕ, АБСОЛЮТНОЙ ИЛИ ЗА ПРИЧИНЕННЫЙ ВРЕД

(ВКЛЮЧАЯ ХАЛАТНОСТЬ ИЛИ В ИНЫХ СЛУЧАЯХ), ВОЗНИКАЮЩЕЙ ПРИ ИСПОЛЬЗОВАНИИ ДАННОГО ПРОГРАММНОГО ОБЕСПЕЧЕНИЯ, ДАЖЕ ЕСЛИ О ВОЗМОЖНОСТИ ТАКОГО УЩЕРБА ПРЕДУПРЕЖДАЛОСЬ ЗАРАНЕЕ.

## H

### **HDCP**

При передаче цифровых сигналов между устройствами эта технология защиты авторских прав шифрует сигналы для предотвращения несанкционированного копирования данных.

### **HDMI**

Это сокращение от «High-Definition Multimedia Interface» — мультимедийный интерфейс высокого разрешения, представляющий собой аудиовизуальный цифровой интерфейс, который может подключаться к телевизору или усилителю. Звуковой и видеосигнал можно передавать по одному кабелю.

## I

### **iTunes**

iTunes является названием мультимедийного проигрывателя, представленного Apple Inc. Позволяет управлять и воспроизводить мультимедийный контент, включая музыку и фильмы. iTunes поддерживает воспроизведение многих основных форматов, включая AAC, WAV и MP3.

## L

### **LEF**

Это сокращение от «Low Frequency Effect» — низкочастотные эффекты, представляющий собой выходной сигнал, поднимающий уровень звучания НЧ эффектов. Объемный звук усиливается выводом глубоких басов от 20 Гц до 120 Гц.

## M

### **MAIN ZONE**

Помещение, в котором расположено данное устройство, называется MAIN ZONE.

### **MP3 (MPEG Audio Layer-3)**

Это международный стандарт алгоритма сжатия звуковых данных, используемый стандартом сжатия видеосигналов «MPEG-1». Он сжимает объем данных примерно в 8 раз от их исходного объема с сохранением качества звучания, эквивалентным музыкальному CD.

### **MPEG (Moving Picture Experts Group — группа экспертов по вопросам кинотехники), MPEG-2, MPEG-4**

Это наименования стандартов цифрового сжатия,

используемых для кодирования изображения и звука. Среди стандартов видео — «MPEG-1 Video», «MPEG-2 Video», «MPEG-4 Visual», «MPEG-4 AVC». Среди стандартов звука — «MPEG-1 Audio», «MPEG-2 Audio», «MPEG-4 AAC».

## P

### **Progressive (sequential scanning) (Прогрессивная (построчная) развертка)**

Это система развертки видеосигнала, которая выводит один кадр видеосигнала как одно изображение. В сравнении с чересстрочными системами эта система обеспечивает изображение с пониженным уровнем мерцания и искажений.

### **Protection Circuit (Схема защиты)**

Это система предотвращения выхода из строя компонентов блока питания при таких отклонениях, как перегрузка, бросок напряжения или перегрев.

В данном устройстве при возникновении отклонений мигает индикатор включения, и устройство переходит в режим ожидания.

## S

### **Sampling Frequency (Частота дискретизации)**

Дискретизация подразумевает снятие отсчетов звуковой волны (аналогового сигнала) с регулярными интервалами и представление амплитуды каждого из отсчетов в цифровом формате (формирование цифрового сигнала).

Количество отсчетов, снимаемых в течение секунды, называется «частотой дискретизации». Чем выше это значение, тем ближе к исходному сигналу будет воспроизводящийся звук.

### **Speaker Impedance (Импеданс акустической системы)**

Это значение сопротивления переменному току, выраженное в Ом. Чем ниже это значение, тем большей мощности можно достичь.

### **sYCC601 color**

Как и «x.v.Color», каждое из этих цветовых пространств определяет палитру доступных цветов, которая шире, чем традиционная цветовая модель RGB.

## V

### **vTuner**

Является бесплатным сетевым сервером для интернет-радио. Имейте в виду, что оплата за использование включена в стоимость версий обновления.

Более подробную информацию об этой службе вы можете найти на следующем веб-сайте vTuner.

Веб-сайт vTuner: <http://www.radiodenon.com> Этот продукт защищен правами интеллектуальной собственности Nothing Else Matters Software и BridgeCo. Использование или распространение подобной технологии вне этого продукта запрещено без лицензии от Nothing Else Matters Software и BridgeCo или уполномоченной дочерней компании.

## W

### **Windows Media DRM**

Является технологией защиты авторских прав, разработанной корпорацией Microsoft.

Владельцы контентов используют Windows media digital rights management technology (WMDRM) для защиты своей интеллектуальной собственности, включая авторское право. Данное устройство использует программное обеспечение WM-DRM для воспроизведения Secure Content (WM-DRM Software). Если программному обеспечению WMDRM не удастся защитить контент, владельцы контента могут обратиться в Microsoft для аннулирования способности программного обеспечения в использовании WMDRM для проигрывания и копирования защищенного контента. Аннулирование не повлияет на способность программного обеспечения WM-DRM на воспроизведение незащищенного контента. Список аннулированного программного обеспечения WM-DRM будет передан при загрузке лицензии на защищенный контент из интернета или компьютера. В соответствии с лицензией Microsoft может также загрузить список аннулированных в ваше устройство от имени владельцев контента.

### **Windows Media Player Вер. 11 или более поздняя версия.**

Представляет собой мультимедийный проигрыватель Microsoft Corporation.

Способен воспроизводить созданные в 11 или более поздней версии списки воспроизведения Windows Media Player, а также файлы WMA, DRM WMA, WAV и др.

### **WMA (Windows Media Audio)**

WMA - это технология сжатия звуковых данных, разработанная корпорацией Microsoft.

Данные WMA могут быть распознаны с помощью Windows Media® Player Ver.7, 7.1, Windows Media® Player для Windows® XP и Windows Media® Player 9 Series.

Для прочтения файлов WMA используйте только рекомендуемые корпорацией Microsoft приложения. В противном случае, использование нерекондуемых приложений может привести к сбою в работе.

## X

### **x.v.Color**

Эта технология позволяет HDTV дисплею более точно передавать цвета. Она позволяет достичь естественности и четкости цветов. «x.v.Color» является зарегистрированной торговой маркой Sony.

## Z

### **ZONE2**

Данное устройство может работать и в дополнительном помещении, отдельном от помещения в котором установлено устройство (MAIN ZONE) (воспроизведение ZONE2). Помещение для воспроизведения ZONE2 называется ZONE2.

# Устранение неполадок

В случае возникновения неполадок, прежде всего, проверьте следующее:

1. Правильно ли выполнены подсоединения?
2. Выполняется ли управление устройством в соответствии с руководством пользователя?
3. Работает ли остальная аппаратура надлежащим образом?

Если устройство не работает надлежащим образом, выполните проверку в соответствии с приведенной ниже таблицей. Если неполадка не устраняется, возможно, возникла неисправность. В таком случае немедленно отсоедините устройство от электросети и обратитесь в сервисный центр.

## [Общие]

Проявление	Причина/решение	Стр.
Устройство не включается.	<ul style="list-style-type: none"> <li>Проверьте надежность подсоединения вилки сетевого шнура к розетке электросети.</li> <li>Сработала схема защиты. Отсоедините вилку сетевого шнура от розетки электросети, подождите 5-10 секунд, а затем вставьте ее обратно в розетку.</li> </ul>	<a href="#">5</a>  <a href="#">137</a>
Дисплей выключен.	<ul style="list-style-type: none"> <li>Установите параметр «Dimmer» в меню в любое значение, кроме «OFF».</li> </ul>	<a href="#">113</a>
Индикатор включения мигает красным с интервалами приблизительно 2 секунды.	<ul style="list-style-type: none"> <li>Перегрев внутри устройства. Пожалуйста, немедленно выключите устройство и включите вновь после достаточного спада температуры.</li> <li>Пожалуйста, переставьте данное устройство в место с хорошей вентиляцией.</li> </ul>	—  —
Индикатор включения мигает красным с интервалами приблизительно 0,5 секунды.	<ul style="list-style-type: none"> <li>Пожалуйста, пользуйтесь акустической системой с предписанным значением импеданса.</li> <li>Короткое замыкание (соприкосновение) кабелей акустической системы. Надежно скрутите жилы проводника кабеля акустической системы и вновь подсоедините его к клемме громкоговорителя.</li> </ul>	<a href="#">6</a>  <a href="#">6</a> , <a href="#">58</a>
После включения индикатор включения мигает красным с интервалами приблизительно 0,5 секунды.	<ul style="list-style-type: none"> <li>Сбой усилительного каскада данного устройства. Выключите устройство и обратитесь в сервисный центр DENON.</li> </ul>	—
Неправильная работа устройства.	<ul style="list-style-type: none"> <li>Выполните сброс микропроцессора.</li> </ul>	<a href="#">143</a>

## [HDMI]

Проявление	Причина/решение	Стр.
Отсутствует выходной звуковой сигнал с разъема HDMI.	<ul style="list-style-type: none"> <li>Проверьте подсоединение разъемов HDMI.</li> <li>При выводе звукового сигнала HDMI на акустическую систему установите параметр «HDMI Audio Out» в меню в значение «Amp».</li> <li>При выводе звукового сигнала HDMI с телевизора установите параметр «HDMI Audio Out» в меню в значение «TV».</li> </ul>	<a href="#">8</a> <a href="#">105</a>  <a href="#">105</a>
Отсутствует выходной видеосигнал с разъема HDMI.	<ul style="list-style-type: none"> <li>Проверьте подсоединение разъемов HDMI.</li> <li>Установите источник входного сигнала в соответствии с подключенным разъемом HDMI.</li> <li>Проверьте, совместим ли телевизор системой защиты авторских прав (HDCP). При подключении несовместимого с HDCP телевизора изображение не будет выводиться надлежащим образом.</li> </ul>	<a href="#">8</a> <a href="#">8</a> , <a href="#">26</a>  <a href="#">7</a>
При выполнении перечисленных ниже операций на устройствах, совместимых с управлением HDMI, те же самые операции выполняются на данном устройстве.	<ul style="list-style-type: none"> <li>Установите параметр «HDMI Control» - «Control» в меню в значение «OFF».</li> </ul> <p>Кроме того, если Вы не желаете связывать операцию выключения с устройствами, совместимыми с управлением HDMI, установите параметр «Power Off Control» в меню в значение «OFF».</p> <ul style="list-style-type: none"> <li>Включение/выключение</li> <li>Переключение выходной аудиоаппаратуры</li> <li>Регулировка уровня громкости</li> <li>Переключение источника входного сигнала</li> </ul>	<a href="#">67</a> , <a href="#">105</a>

## [Видео]

Проявление	Причина/решение	Стр.
Отсутствует изображение.	<ul style="list-style-type: none"> <li>Проверьте подсоединение телевизора.</li> <li>Правильно установите вход телевизора.</li> </ul>	<a href="#">3</a> <a href="#">3</a>

[Звук]

Проявление	Причина/решение	Стр.
Отсутствует выходной звуковой сигнал.	<ul style="list-style-type: none"> <li>Проверьте подключения всех устройств.</li> <li>Проверьте подключения акустической системы и ее конфигурацию.</li> <li>Убедитесь в том, что аудиокомпонент включен.</li> <li>Отрегулируйте общий уровень громкости.</li> <li>Отмените режим отключения звука.</li> <li>Выберите соответствующий источник входного сигнала.</li> <li>Выберите соответствующий режим входа.</li> <li>Отсоедините наушники. При подключении головных телефонов звук, выводимый из разъемов акустической системы, будет отключен.</li> </ul>	<p><a href="#">3</a>, <a href="#">8</a>, <a href="#">10</a>, <a href="#">11</a>, <a href="#">12</a>, <a href="#">13</a>, <a href="#">14</a>, <a href="#">15</a>, <a href="#">16</a>, <a href="#">17</a></p> <p><a href="#">6</a>, <a href="#">58</a>, <a href="#">59</a>, <a href="#">60</a>, <a href="#">61</a>, <a href="#">62</a>, <a href="#">63</a></p> <p>–</p> <p><a href="#">27</a>, <a href="#">79</a></p> <p><a href="#">27</a>, <a href="#">79</a></p> <p><a href="#">26</a>, <a href="#">79</a></p> <p><a href="#">90</a></p> <p><a href="#">124</a></p>
Отсутствует звуковой сигнал панорамных громкоговорителей.	<ul style="list-style-type: none"> <li>Убедитесь в том, что панорамные громкоговорители подключены к клеммам SURROUND.</li> </ul>	–
Отсутствует звуковой сигнал тыловых панорамных громкоговорителей.	<ul style="list-style-type: none"> <li>Убедитесь в том, что параметр «Amp Assign» установлен в соответствии с выходным звуковым сигналом тыловых панорамных громкоговорителей.</li> <li>Установите параметр «Speaker Config.» – «Surr. Back» в меню в любое значение, кроме «None».</li> <li>Установите параметр «Surround Parameter.» – «Surround Back» в меню в любое значение, кроме «None».</li> <li>Установите режим объемного звука в любое значение, кроме «STEREO» и «VIRTUAL».</li> </ul>	<p><a href="#">101</a></p> <p><a href="#">102</a></p> <p><a href="#">95</a></p> <p><a href="#">51</a></p>
Отсутствует звуковой сигнал фронтальных верхних громкоговорителей	<ul style="list-style-type: none"> <li>Установите параметр «Surround Parameter» – «PLIz Height» в меню в значение «ON».</li> <li>Убедитесь в том, что параметр «Amp Assign» установлен в соответствии с выходным звуковым сигналом фронтальных верхних громкоговорителей.</li> <li>Установите параметр «Speaker Config.» – «Front Height» в меню в любое значение, кроме «None».</li> </ul>	<p><a href="#">95</a></p> <p><a href="#">101</a></p> <p><a href="#">102</a></p>
Отсутствует звуковой сигнал сабвуфера.	<ul style="list-style-type: none"> <li>Проверьте подключения сабвуфера.</li> <li>Включите сабвуфер.</li> <li>Установите параметр «Speaker Config.» – «Subwoofer» в меню в значение «Yes».</li> <li>При выборе для параметров «Front» и «Center» из набора «Speaker Config.» значения «Large», а для «Subwoofer Mode» — значение «LFE», из сабвуферов может не исходить звук — в зависимости от входного сигнала или выбранного режима объемного звука.</li> </ul>	<p><a href="#">6</a>, <a href="#">58</a>, <a href="#">59</a>, <a href="#">60</a>, <a href="#">61</a>, <a href="#">62</a>, <a href="#">63</a></p> <p>–</p> <p><a href="#">101</a></p> <p><a href="#">101</a>, <a href="#">102</a></p>
Отсутствует выходной звуковой сигнал DTS.	<ul style="list-style-type: none"> <li>Установите параметр «Decode Mode» в меню в значение «Auto» или «DTS».</li> </ul>	<a href="#">90</a>
Отсутствует выходной звуковой сигнал Dolby TrueHD, DTS HD, Dolby Digital Plus.	<ul style="list-style-type: none"> <li>Выполните подключения HDMI.</li> </ul>	<a href="#">8</a>

Проявление	Причина/решение	Стр.
Невозможно выбрать режим Dolby PLII или DTS NEO:6.	<ul style="list-style-type: none"> <li>Убедитесь в том, что параметр «Speaker Config.» – «Center» или «Surround» установлен в любое значение, кроме «None». При составе акустической системы 2.0/2.1 каналов данный режим объемного звука выбрать невозможно.</li> <li>При использовании головных телефонов Dolby PLII или DTS NEO:6 выбрать невозможно.</li> </ul>	<p><a href="#">101</a></p> <p>–</p>
Невозможно выбрать режим Audyssey MultEQ® XT, Audyssey Dynamic EQ® и Audyssey Dynamic Volume®..	<ul style="list-style-type: none"> <li>Переключите режим объемного звука на любой, кроме «DIRECT» или «PURE DIRECT».</li> <li>При использовании головных телефонов MultEQ® XT, Dynamic EQ® и Dynamic Volume® выбрать невозможно.</li> </ul>	<p><a href="#">51</a></p> <p>–</p>
Невозможно выбрать режим Dynamic EQ® и Dynamic Volume®.	<ul style="list-style-type: none"> <li>Запустите автоматическую настройку Audyssey®.</li> </ul>	<a href="#">19</a> , <a href="#">64</a>
Невозможно выбрать режим RESTORER..	<ul style="list-style-type: none"> <li>Убедитесь в наличии на входе аналогового или PCM сигнала (fs=44,1/48 кГц). При воспроизведении многоканальных сигналов, например, Dolby Digital или DTS surround RESTORER выбрать невозможно.</li> <li>Переключите режим объемного звука на любой, кроме «DIRECT» или «PURE DIRECT»..</li> </ul>	<p><a href="#">98</a></p> <p><a href="#">51</a></p>

**[Тюнер]**

Проявление	Причина/решение	Стр.
Неустойчивый прием, или слишком много шумов или искажений.	• Смените положение или ориентацию антенны.	<a href="#">16</a>
	• Отнесите рамочную антенну AM от устройства.	<a href="#">16</a>
	• Воспользуйтесь выносной антенной FM.	<a href="#">16</a>
	• Отнесите антенну от других соединительных кабелей.	<a href="#">16</a>

**[Управляющая подставка для iPod]**

Проявление	Причина/решение	Стр.
Невозможно воспроизведение iPod.	• Проверьте подсоединение iPod.	<a href="#">14</a>
	• Вставьте адаптер переменного тока управляющей подставки iPod в электросети.	–
	• Переключите источник входного сигнала на «DOCK».	<a href="#">26</a>

**[Интернет-радио / Мультимедийный сервер / iPod / Запоминающее USB устройство / Flickr / Last.fm / Napster]**

Проявление	Причина/решение	Стр.
При подключении запоминающего устройства USB в меню отсутствует индикация «USB».	• Устройство неспособно распознать запоминающее устройство USB. Проверьте подсоединение.	<a href="#">15</a>
	• Подключенное запоминающее устройство USB не соответствует классу накопителя данных или стандартам MTP. Подключите запоминающее устройство USB, соответствующее классу накопителя данных или стандартам MTP.	–
	• Подключено запоминающее устройство USB, которое устройство неспособно распознать. Это не является неисправностью. DENON не гарантирует, что все запоминающие устройства USB будут работать или получать электропитание.	–
	• Запоминающее устройство USB подключено через USB концентратор. Подключите запоминающее устройство USB непосредственно к порту USB.	–
Невозможно воспроизведение файлов на запоминающем устройстве USB.	• Формат запоминающего устройства USB не соответствует FAT16 или FAT32. Отформатируйте его в FAT16 или FAT32. Подробнее см. руководство по эксплуатации запоминающего устройства USB.	–
	• Запоминающее устройство USB разделено на несколько разделов. При разделении на несколько разделов возможно отображение только файлов в верхнем разделе.	–
	• Файлы сохранены в несовместимом формате. Запишите файлы в совместимом формате.	<a href="#">49</a>
	• Вы пытаетесь воспроизвести файл, защищенный от копирования. Файлы, которые защищены от копирования, невозможно воспроизвести на данном устройстве.	<a href="#">49</a>
Имена файлов отображаются неправильно (“...”, и т.п.).	• Использованы символы, отображение которых невозможно. Это не является неисправностью. Символы, отображение которых невозможно, заменяются знаком точки «.».	–

Проявление	Причина/решение	Стр.
Интернет-радио не воспроизводится	• Кабель Ethernet неверно подключен или сетевой кабель отключен. Проверьте правильность подключений.	<a href="#">17</a>
	• Программа вещается в неподдерживаемом формате. Данное устройство воспроизводит только программы Интернет-радио в MP3 и WMA.	<a href="#">37</a>
	• Брандмауэр маршрутизатора активирован. Проверьте настройки брандмауэра маршрутизатора.	–
	• Вещание радиостанции остановлено. Выберите радиостанцию, вещание которой продолжается в текущий момент.	<a href="#">39</a>
	• IP адрес неверен. Проверьте определенный IP адрес.	<a href="#">110</a>
Сохраненные на компьютере файлы невозможно воспроизвести.	• Файлы сохранены в неподдерживаемом формате.	<a href="#">37</a>
	• Запишите файлы в поддерживаемом формате.	–
	• Вы пытаетесь воспроизвести файл, защищенный авторским правом.	<a href="#">37</a>
	• Файлы, защищенные авторским правом, не могут быть воспроизведены данным устройством.	–
• Устройство и компьютер подключены между собой кабелем USB. Порт USB устройства не может использоваться для подключения компьютера.	–	
Сервер не найден, или подключение к серверу невозможно.	• Брандмауэр компьютера или маршрутизатора активирован. Проверьте настройки брандмауэра компьютера или маршрутизатора.	–
	• Питание компьютера не включено. Включите питание.	–
	• Сервер не запущен. Запустите сервер.	<a href="#">110</a>
	• IP адрес неверен. Проверьте определенный IP адрес.	–
Невозможно воспроизведение iPod..	• Непосредственно к порту USB подключена модель iPods из числа тех, которые не поддерживаются.	<a href="#">15</a>
Невозможно подключиться к запрограммированным или избранным радиостанциям.	• Вещание радиостанции остановлено. Подождите некоторое время и повторите попытку.	–
	• Вещание радиостанции прервано по техническим причинам. Невозможно подключиться к радиостанции, которая технически не работает.	–
Для некоторых радиостанций на экране отображается сообщение “Radio station server full” или “Connection Down” и подключение недоступно.	• Линия перегружена или вещание этой радиостанции остановлено. Подождите некоторое время и повторите попытку.	–
Звук прерывается во время вещания.	• Сигнал передачи сигнала слишком слабый или линия радиостанции перегружена. Это не является неисправностью. При трансляции данных на высокой скорости звук может прерываться из-за условий связи.	–



Плохое качество звучания или слышны помехи.	• Битрейт воспроизводимого файла слишком низок. Это не является неисправностью.	–
Невозможно составить плей-лист.	• Устройство не позволяет создать плей-лист. При составлении плей-листа в приложениях компьютера он будет зарегистрирован в "My Library" (библиотеке). Таким образом, вы сможете воспроизвести плей-лист на данном устройстве.	–
Невозможно удалить каналы, треки, плей-листы, зарегистрированные в "My Library"	• Эту операцию невозможно выполнить на данном устройстве. Удалите его из приложения компьютера.	–
Невозможно подключится к Napster. (На экране отображается сообщение "Incorrect Username or Password".)	• Данные логина неверны. Убедитесь, что ввели верное имя пользователя для Napster. Повторно введите пароль. (Пароль не отображается.) <a href="http://www.napster.com/choose/index_default.html">http://www.napster.com/choose/index_default.html</a>	<a href="#">47</a> , <a href="#">110</a>

#### [AirPlay]

Проявление	Причина/решение	Стр.
Иконка AirPlay  не отображается в iTunes или iPhone/iPod touch/iPad.	<ul style="list-style-type: none"> <li>• Данное устройство и компьютер или iPhone/iPod touch/iPad не подключены к одной сети (ЛВС). Подключите компьютер или iPhone/iPod touch/iPad к той же сети что и устройство.</li> <li>• iTunes или iPhone/iPod touch/iPad не содержит программного обеспечения, которое поддерживает AirPlay. Обновите последнюю версию приложения.</li> </ul>	<a href="#">17</a>  <a href="#">114</a>
Отсутствует звук	<ul style="list-style-type: none"> <li>• Уровень громкости iTunes или iPhone/iPod touch/iPad установлен в минимальное значение. Настройте громкость на желаемый уровень.</li> <li>• Данное устройство не выбрано на экране iTunes или iPhone/iPod touch/iPad. Запустите iTunes или включите iPhone/iPod touch/iPad, щелкните по иконке AirPlay  на экране и выберите данное устройство.</li> </ul>	–  <a href="#">72</a>

#### [Пульт ДУ]

Проявление	Причина/решение	Стр.
Устройство не может управляться с помощью пульта ДУ.	<ul style="list-style-type: none"> <li>• Батарейки разряжены. Замените батарейки новыми.</li> <li>• Управляйте пультом ДУ с расстояния не более 7 м от данного устройства и под углом в пределах 30°.</li> <li>• Устраните любые препятствия между данным устройством и пультом ДУ.</li> <li>• Вставьте батарейки в правильном направлении, указанном маркировкой (+) и (-).</li> <li>• Датчик ДУ устройства засвечен сильным светом (прямой солнечный свет, свет люминесцентной лампы инверторного типа и т.п.). Переставьте устройство в место, в котором датчик ДУ не будет засвечиваться сильным светом.</li> <li>• Настройка ZONE SELECT выполнена неверно. Нажмите кнопку ZONE SELECT для выбора зоны управления.</li> <li>• Режим управления не соответствует настройкам управляемого устройства. Проверьте режим управления.</li> </ul>	<a href="#">128</a> <a href="#">128</a> <a href="#">128</a> <a href="#">128</a>  <a href="#">117</a> <a href="#">117</a>

## Сброс микропроцессора

Выполните эту процедуру, если показания дисплея выглядят ненормально или в случае невозможности управления.

При сбросе микропроцессора все настройки будут сброшены к их значениям по умолчанию.

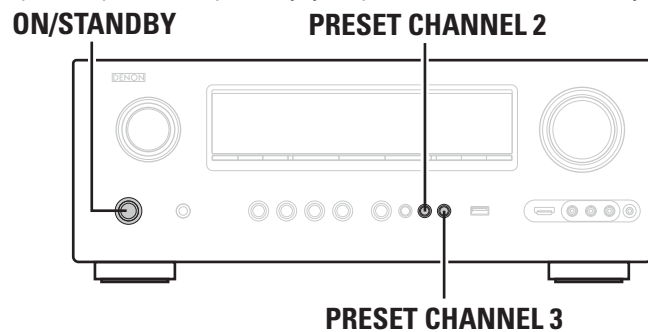

- 1** Выключите устройство с помощью кнопки **ON/STANDBY**.
- 2** Нажмите кнопку **ON/STANDBY**, одновременно нажимая кнопки **PRESET CHANNEL 2** и **PRESET CHANNEL 3**.
- 3** Как только дисплей начинает мигать с интервалом примерно 1 секунду, отпустите две кнопки.



Если на шаге 3 дисплей не мигает с интервалом около 1 секунды, начните заново с шага 1.

# Технические характеристики

## □ Звуковая секция

### • Усилитель мощности

Номинальная мощность:	Фронтальный канал: 105 Вт + 105 Вт (8 Ом, 20 Гц ... 20 кГц при общем коэффициенте гармоник 0,08%) 135 Вт + 135 Вт (6 Ом, 1 кГц при общем коэффициенте гармоник 0,7 %)
	Центральный канал: 105 Вт (8 Ом, 20 Гц ... 20 кГц при общем коэффициенте гармоник 0,08 %) 135 Вт (6 Ом, 1 кГц при общем коэффициенте гармоник 0,7 %)
	Панорамный канал: 105 Вт + 105 Вт (8 Ом, 20 Гц ... 20 кГц при общем коэффициенте гармоник 0,08 %) 135 Вт + 135 Вт (6 Ом, 1 кГц при общем коэффициенте гармоник 0,7 %)
	Тыловой громкоговоритель: 105 Вт + 105 Вт (8 Ом, 20 Гц ... 20 кГц при общем коэффициенте гармоник 0,08%) 135 Вт + 135 Вт (6 Ом, 1 кГц при общем коэффициенте гармоник 0,7 %)
Выходные разъемы:	6 ... 16 Ом

### • Аналоговые

Входная чувствительность/ входной импеданс:	200 мВ/47 кОм
Частотная характеристика:	10 Гц ... 100 кГц: +1, -3 дБ (режим DIRECT)
Отношение сигнал/шум:	100 дБ (IHF-A средневзвешенное, режим DIRECT)

## □ Видеосекция

### • Стандартные видеоразъемы

Входной/выходной уровень и импеданс:	размах 1 В, 75 Ом
Частотная характеристика:	5 Гц ... 10 МГц: 0, -3 дБ

### • Компонентный видеовход

Входной/выходной уровень и импеданс:	Y (сигнал яркости) — размах 1 В, 75 Ом сигнал PB / CB — размах 0,7 В, 75 Ом сигнал PR / CR — размах 0,7 В, 75 Ом
Частотная характеристика:	5 Гц - 60 МГц — 0, -3 дБ

## □ Секция тюнера

	[FM]	[A/M]
Диапазон приема:	(Примечание: мкВ на 75 Ом, 0 dBf = $1 \times 10^{-18}$ Вт) 87,5 МГц ... 108,0 МГц	522 кГц ... 1611 кГц
Реальная чувствительность:	1,2 мкВ (12,8 dBf)	18 мкВ
Чувствительность при отношении сигнал/шум 50 дБ:	МОНО 2,0 мкВ (17,3 dBf) СТЕРЕО 42 мкВ (34,5 dBf)	
Отношение сигнал/шум (IHF-A):	МОНО 72 дБ (IHF-A средневзвешенное, режим DIRECT) СТЕРЕО 67 дБ (IHF-A средневзвешенное, режим DIRECT)	
Общий коэффициент гармоник (на 1 кГц):	МОНО 0,3 % СТЕРЕО 0,7%	

## □ Общие

Блок питания:	Переменный ток 230 В, 50/60 Гц
Энергопотребление:	600 Вт 0,1 Вт (режим ожидания) 2,2 Вт (режим ожидания СЕС)

В целях усовершенствования технические характеристики и конструкция могут изменяться без уведомления.

## Предметный указатель

### Цифры

2,1-канальная система	61
2ch Direct/Stereo	106
3D	7
5,1-канальная система	57, 60
6,1-канальная система	57, 59
7.1-канальная система	56, 58

### A

Add New Feature (Добавление новой функции)	114
Adjust Channel	98
Adobe RGB color / Adobe YCC601 color	136
AFDM	95
Amp Assign	101
App Store	136
ARC	7
Aspect	89
Audio Adjust (Настройка звука)	94
Audio Delay (Аудиозадержка)	98
Audio Setup (Настройка аудио)	106
AUDIO/VIDEO ADJUST (Настройка аудио/видео)	93
Audyssey Dynamic EQ®	97, 136
Audyssey Dynamic Volume®	97, 136
Audyssey MultEQ® XT	97, 136
Audyssey Settings (Настройки Audyssey)	97
Audyssey® Auto Setup	
(Автоматическая настройка Audyssey)	19, 64
Auto Lip Sync	105, 136
Auto Preset (автоматическое программирование)	91
Auto Setup (Автоматическая настройка)	19, 64
Auto Surround Mode	
(Автоматический режим объемного звука)	106

### B

Bass	96, 111
------	---------

### C

CD проигрыватель	28
Center Image	94
Center Width	94
Chroma Level	99
Cinema EQ	94
Crossover Freq	104
Curve Copy	98

### D

D.Comp	94
Decode Mode	90
DLNA	136
Dolby	
Dolby Digital	136

Dolby Digital EX	136
Dolby Digital Plus	136
Dolby Pro Logic II	136
Dolby Pro Logic IIx	136
Dolby Pro Logic IIz	56, 136
Dolby TrueHD	136
DRC	94
DTS	136
DTS 96/24	136
DTS Digital Surround	136
DTS-ES Discrete 6.1	136
DTS-ES Matrix 6.1	136
DTS Express	136
DTS-HD	137
DTS-HD High Resolution Audio	137
DTS-HD Master Audio	137
DTS NEO:6™ Surround	137
DVD проигрыватель	28
Dynamic EQ®	97
Dynamic Volume®	97

### E

EQ Customize	106
--------------	-----

### F

Firmware Update (Обновление ПО)	114
FLAC	137
Flickr	38, 43
Flickr	43
FM антенна	16
FM/AM	33
FM/AM	33
Front Height	102
Front Speaker Setup	104

### G

GUI	112
-----	-----

### H

HDCP	7, 137
HDMI	7, 137
HDMI 1.4a	7
HDMI Audio Out	105
HDMI Control (Управление HDMI)	67, 105
HDMI Setup (Настройка HDMI)	105
Height Gain	95

### I

i/p Scaler	89
INFORMATION (Информация)	116
Audio Input Signal (Входной аудиосигнал)	116
Auto Surround Mode (Автоматический режим объемного звука)	116

HDMI Information (HDMI Информация)	116
Preset Channel (Предустановленный канал)	116
Quick Select (Быстрый выбор)	116
Status (Статус)	116
Input Assign (Назначение входа)	87
Input Mode (Режим входного сигнала)	90
iPod (USB)	31
iPod (Беспроводная док-станция для iPod)	29
iTunes	137

### L

Language (Язык)	115
Last.fm	38, 45
Last.fm	45
Level Lch	111
LFE	94, 137

### M

MAIN ZONE	137
Maintenance Mode	114
Manual EQ	98
Master volume	113
MP3	137
MP3	38, 49
MPEG	137
MPEG-4 AAC LC	38, 49
MultEQ® XT	97
Mute Level	111, 112

### N

Napster	38, 47
Napster	47
Network Setup (Настройка сети)	25, 107
Last.fm Account (Учетная запись Last.fm)	110
Last.fm Display (Дисплей Last.fm)	110
Napster Account (Учетная запись Napster)	110
Network Connecting	107
Network Information	110
Other (Другие настройки)	109

### O

Option Setup (Настройка опций)	112
Add New Feature (Добавление новой функции)	114
Dimmer	113
Firmware Update (Обновление ПО)	114
GUI	112
Maintenance Mode	114
Quick Select Name	113
Remote Setup Guide	113
Setup Lock	113
Source Delete	112
Trigger Out	113
Volume Control	112

Zone Rename .....	113
<b>П</b>	
Panorama .....	94
Picture Adjust (Настройка изображения) .....	99
Play (Воспроизведение) .....	90
PLI/z Height .....	95
Power On Level .....	111, 112
Preset Name (Название пресета) .....	92
Preset Skip (Пропуск запрограммированной настройки) .....	92
Progressive Mode (Прогрессивный режим) .....	89
PTY .....	35
<b>Q</b>	
Quick Select (Быстрый выбор) .....	70, 80
Quick Select Name .....	113
<b>R</b>	
Rch Level .....	111
RDS .....	34
RDS .....	34
Reference Level Offset .....	97
Rename (Переименование) .....	90
Resolution (Разрешение) .....	89
Room Size .....	94
RT .....	36
<b>S</b>	
Setup Lock .....	113
Shuffle .....	91
Slide Show .....	91
Source Delete .....	112
Source Level (Уровень источника входного сигнала) .....	90
SOURCE SELECT (Выбор источника сигнала) .....	86
Speaker Config .....	101
Speaker Setup (Настройка громкоговорителей) .....	101
Still Picture (Изображения) .....	91
Surr.Back .....	102
Surround Back (Боковые тыловые) .....	95
Surround Parameters (Параметры объемного звучания) .....	94
SYSTEM SETUP (Установка системы) .....	100
<b>T</b>	
Tone (Тональность) .....	96
Tone Control .....	96
TP .....	35
Treble .....	96, 111
Trigger Out .....	113
<b>V</b>	
Video Select .....	88
Volume Level .....	111
Volume Limit .....	111, 112

vTuner .....	137
<b>W</b>	
Windows Media DRM .....	138
Windows Media Player Вер. 11 или более поздняя версия .....	138
WMA .....	38, 49
WMA .....	138
<b>X</b>	
x.v.Color .....	7, 138
<b>Z</b>	
Zone Management (Управление зонами) .....	74
Zone Rename .....	113
ZONE2 .....	79
ZONE2 .....	78, 125, 138
ZONE2 Setup (Настройка ZONE2) .....	111
<b>A</b>	
Аудиосигнал из сети .....	37
<b>Б</b>	
Боковой тыловой громкоговоритель .....	57, 59
<b>B</b>	
Ввод символов .....	84
Веб-управление .....	76
Видео режим .....	88
Воспроизведение	
Воспроизведение iPod .....	32
Воспроизведение в произвольном порядке .....	91
Восстановитель сжатого аудио .....	98
Временное отключение звука .....	27
Время задержки .....	94
Входной сигнал .....	132
LFE .....	111
Выбор источника входного сигнала .....	26
<b>Г</b>	
Габариты .....	94
Громкоговоритель	
Подключение .....	58
Установка .....	56
Настройка .....	19, 25, 64
<b>Д</b>	
Динамический диапазон .....	137
Дисплей .....	125
Дисплей громкости .....	112
Дополнительные принадлежности .....	2
<b>З</b>	
Задняя панель .....	126

Запоминающее USB устройство .....	49
Запрограммированные радиостанции .....	33
Заставка .....	112
Затемнение .....	113
<b>И</b>	
Интервал .....	91
Интернет-радио .....	39
<b>К</b>	
Кабель	
Аудиокабель .....	11, 12, 13, 14, 16
Коаксиальный цифровой кабель .....	11, 12
Компонентный видео кабель .....	10, 11, 12
Кабель Ethernet .....	17
Кабель HDMI .....	8
Оптический кабель .....	10, 13
Кабель S-Video .....	13
Видеокабель .....	10, 11, 12, 13, 14
Кабель S-Video .....	13
Канал .....	111
Карта меню .....	81
Конденсат .....	3
Контрастность .....	99
<b>М</b>	
Медиа-контроллер .....	75
Мультимедийный сервер .....	42
<b>Н</b>	
Настройка общего уровня громкости .....	27
Настройка сабвуфера .....	20
Настройки низких частот .....	102
Настройки пульта ДУ .....	20, 64
Наушники .....	124
Неполадки и способы их устранения .....	139
<b>О</b>	
Оттенок .....	99
<b>П</b>	
Передняя панель .....	124
Повторное воспроизведение .....	91
Подключение	
Антенна .....	16
Проигрыватель Blu-ray дисков .....	8, 11
Кабельное ТВ .....	12
CD проигрыватель .....	16
Беспроводная док-станция для iPod .....	14
Цифровая видеокамера .....	8, 14
Цифровой видео рекордер .....	8, 13
DVD проигрыватель .....	8, 11
Внешнее устройство управления .....	18

Игровая приставка.....	8	Технология Deep Color .....	7, 136
HDMI .....	7	Торговые марки.....	129
Домашняя сеть (ЛВС).....	17		
iPod (USB) .....	15	<b>у</b>	
Спутниковый тюнер.....	12	Уровень каналов .....	69, 103
Кабельная приставка .....	8, 12	Уровень Эффекта .....	94
Громкоговоритель.....	58		
Телевизор.....	8, 10	<b>ф</b>	
Запоминающее USB устройство .....	15	Фронтальное подключение A/B .....	57, 61
Позиция прослушивания .....	19	Фронтальный верхний громкоговоритель .....	56, 58
Понижающее микширование .....	136	Функция AirPlay .....	72, 136
Предустановленные коды .....	113, 118	Функция преобразования видеосигнала .....	89
Преобразование видеосигнала .....	5	Функция фейдирования.....	69
Проверка параметров .....	25		
Прогрессивная развертка .....	137	<b>ц</b>	
Проигрыватель Blu-ray дисков .....	28	Цвета sYCC571 .....	137
Прямой ввод.....	51, 54		
Пульт дистанционного управления .....	117, 127	<b>ч</b>	
Установка батареек .....	128	Частота дискретизации .....	137
Управление аудио/видео аппаратурой .....	117		
Управление устройствами .....	120	<b>я</b>	
Регистрация кодов предварительных настроек .....	118	Яркость .....	99
<b>р</b>			
Рамочная AM антенна .....	16		
Расстояние .....	103		
Регулятор уровня громкости .....	112		
Режим .....	94		
Режим Bi-amp .....	62		
Режим Content Type .....	7		
Режим Party .....	73		
Режим Pure Direct .....	51, 54		
Режим REC OUT .....	71		
Режим Remote .....	29, 31		
Режим воспроизведения (NET/USB) .....	91		
Режим воспроизведения (док-станция для iPod) .....	91		
Режим окружающего звука .....	51, 130		
Режим прослушивания .....	51		
Режим просмотра .....	29, 31		
Руководство по быстрому запуску.....	113		
<b>с</b>			
Сабвуфер .....	96		
Сброс значений микропроцессора .....	143		
Секция видео .....	88		
Символы .....	84		
Сообщения об ошибках.....	24		
Сопrotивление громкоговорителей .....	58, 137		
Стереo .....	54		
Схема защиты.....	137		
<b>т</b>			
Таймер отключения .....	68, 80		

# Размеры

Единица измерения: мм

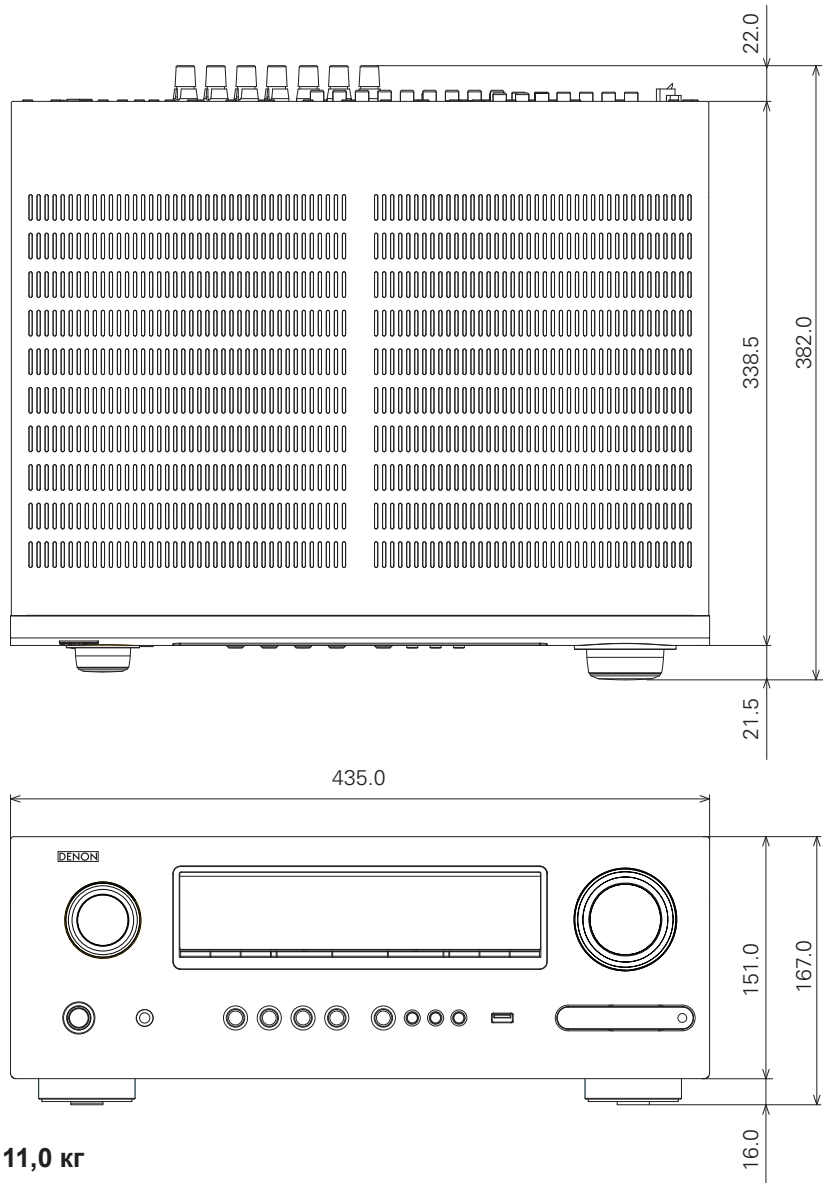

Вес: 11,0 кг

Общие указания

Подробные указания

Информация

V00

**DENON**  
[www.denon.ru](http://www.denon.ru)

D&M Holdings Inc.  
3520 10045 008D