

DENON

AV РЕСИВЕР ОБЪЕМНОГО ЗВУЧАНИЯ

AVR-1312

РУКОВОДСТВО ПОЛЬЗОВАТЕЛЯ

Общие указания

Подробные указания

Информация

□ УКАЗАНИЯ МЕР БЕЗОПАСНОСТИ



ВНИМАНИЕ

ОПАСНОСТЬ ПОРАЖЕНИЯ
ЭЛЕКТРИЧЕСКИМ ТОКОМ
НЕ ОТКРЫВАТЬ



ВНИМАНИЕ!
ДЛЯ ПРЕДОТВРАЩЕНИЯ ОПАСНОСТИ ПОРАЖЕНИЯ ЭЛЕКТРИЧЕСКИМ ТОКОМ ЗАПРЕЩАЕТСЯ СНЯТИЕ КРЫШКИ. ВНУТРИ УСТРОЙСТВА НЕТ КОМПОНЕНТОВ, ПОДЛЕЖАЩИХ ОБСЛУЖИВАНИЮ ПОЛЬЗОВАТЕЛЕМ. ОБРАЩАЙТЕСЬ К КВАЛИФИЦИРОВАННЫМ СПЕЦИАЛИСТАМ СЕРВИСНОГО ЦЕНТРА.

Символ молнии со стрелкой внутри равностороннего треугольника предупреждает пользователя о наличии неизолированных участков с высоким напряжением, закрытых крышкой, имеющих достаточную величину для поражения человека электрическим током.

Символ восклицательного знака внутри равностороннего треугольника предупреждает пользователя о наиболее важных операциях и инструкциях по уходу (обслуживанию) в сопутствующей устройству литературе.

ПРЕДОСТЕРЕЖЕНИЕ:
ДЛЯ СНИЖЕНИЯ ОПАСНОСТИ ВОЗГОРАНИЯ ИЛИ ЭЛЕКТРИЧЕСКОГО РАЗРЯДА НЕ ПОДВЕРГАЙТЕ УСТРОЙСТВО ВОЗДЕЙСТВИЮ ДОЖДЯ ИЛИ ВЛАЖНОСТИ.

ВАЖНЫЕ УКАЗАНИЯ МЕР БЕЗОПАСНОСТИ

1. Прочтите настоящие указания.
2. Сохраните настоящие указания.
3. Соблюдайте все предостережения.
4. Следуйте всем указаниям.
5. Запрещается пользоваться данным аппаратом поблизости от воды.
6. При очистке пользуйтесь только сухой тканью.
7. Запрещается перекрывать какие-либо вентиляционные отверстия. Выполняйте установку в соответствии с указаниями предприятия-изготовителя.
8. Запрещается установка поблизости от любых источников повышенной температуры наподобие радиаторов, отопительных регистров, воздушонагревателей или другой аппаратуры (включая усилители), обладающей повышенной температурой.
9. Запрещается располагать сетевой шнур на проходе или в таком месте, где он может быть пережат — в особенности в области вилок, электрических розеток и в точке выхода шнура из аппарата.
10. Пользуйтесь только приспособлениями/принадлежностями, рекомендованными предприятием-изготовителем.
11. Пользуйтесь только предписанными предприятием-изготовителем или приобретенными совместно с аппаратом тележками, стойками, штативами, кронштейнами или столами. Соблюдайте осторожность при использовании тележки для перемещения аппарата, установленного на тележку, во избежание телесных повреждений в случае ее опрокидывания.
12. Отсоединяйте аппарат от электросети во время грозы и в течение периодов, когда он не используется регулярно.
13. Предоставляйте выполнение всех операций обслуживания квалифицированным специалистам сервисной службы. Обслуживание необходимо при каких-либо повреждениях аппарата, например, в случае повреждения сетевого шнура или его вилки, пролития в аппарат жидкости или попадания в него посторонних предметов, попадания аппарата под дождь или в сырость, при ненормальном функционировании аппарата или после его падения.
14. Запрещается подвергать батарейки чрезмерному нагреванию, например, солнечным светом, огнем и тому подобным.

ВНИМАНИЕ!

Для полного отсоединения данного изделия от электросети извлеките вилку сетевого шнура из настенной розетки. Сетевая розетка предназначена для полного прерывания подачи электропитания в устройство и должна находиться в пределах легкой досягаемости пользователя.

• ДЕКЛАРАЦИЯ СООТВЕТСТВИЯ

Мы декларируем на свою собственную ответственность, что данное изделие, на которое распространяется действие декларации, соответствует следующим стандартам: EN60065, EN55013, EN55020, EN61000-3-2 и EN61000-3-3. Изделие следует требованиям Директивы по низким напряжениям 2006/95/ЕС и ЕМС, Директивы 2004/108/ЕС, акта ЕС 1275/2008 и его основной Директивы 2009/125/ЕС для изделий, потребляющих энергию (ErP).

DENON EUROPE
Подразделение D&M Germany GmbH
Адрес: Kleinbahn 18, Nettetal,
D-41334, Германия

ПРИМЕЧАНИЕ ОТНОСИТЕЛЬНО УТИЛИЗАЦИИ

Упаковочные материалы данного изделия подлежат переработке и могут использоваться повторно. Пожалуйста, утилизируйте все материалы в соответствии с местными правилами утилизации.

Избавляясь от устройства, соблюдайте местные правила и законодательство.

Не следует выбрасывать батарейки или сжигать их. Их следует утилизировать в соответствии с местными правилами относительно утилизации батареек.

Данное изделие и комплектующие его принадлежности, содержащие батарейки, представляют собой пригодный к использованию продукт в соответствии с директивой WEEE.



Pb

ПРИМЕЧАНИЯ ПО ЭКСПЛУАТАЦИИ

ПРЕДОСТЕРЕЖЕНИЯ

- Избегайте повышенных температур. Обеспечьте достаточное рассеяние тепла при установке в стойку.
- Аккуратно обращайтесь с сетевым шнуром. При отсоединении шнура беритесь за его вилку.
- Держите устройство в месте, недоступном для влаги, воды и пыли.
- Отсоединяйте сетевой шнур, если устройство не используется в течение продолжительного времени.
- Запрещается перекрытие вентиляционных отверстий.
- Запрещается допускать попадание в устройство посторонних предметов.
- Запрещается контакт с устройством инсектицидов, бензина или растворителя.
- Запрещается разборка устройства и доработка его любым способом.
- Запрещается препятствовать вентиляции путем накрытия вентиляционных отверстий какими-либо предметами — например, газетами, скатертями или коврами.
- Запрещается расположение на устройстве источников открытого огня, например, зажженных свечей.
- Соблюдайте все местные правила относительно утилизации батареек и следуйте им.
- Запрещается подвергать устройство воздействию капель или брызг воды.
- Запрещается расположение на устройстве предметов, наполненных жидкостями, например, ваз.
- Запрещается брать за сетевой шнур влажными руками.
- При установке выключателя в положение выключения (режим ожидания STANDBY) устройство отключается от электросети не полностью.
- Устройство необходимо устанавливать поблизости от источника электропитания — чтобы он был легко доступен.

МЕРЫ ПРЕДОСТОРОЖНОСТИ ПРИ УСТАНОВКЕ

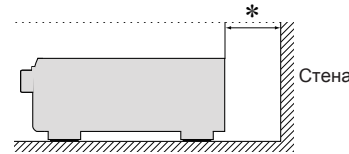
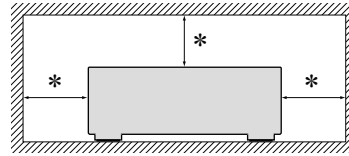

- * Чтобы обеспечить соответствующее рассеяние тепла, запрещается устанавливать данное устройство в замкнутом пространстве, например, в книжном шкафу или подобном корпусе.
- Рекомендуется промежуток более 0,3 м.
 - Запрещается устанавливать на устройство другую аппаратуру.

О настоящем руководстве

Кнопки управления

Описанные в настоящем руководстве операции основаны главным образом на использовании пульта ДУ.

Обозначения



Этот значок указывает на ссылочную страницу, на которой приведена соответствующая информация.



Этот значок указывает на дополнительные сведения и советы по управлению.

ПРИМЕЧАНИЕ

Этот значок указывает на место напоминания об ограничениях на выполнение операций или режимов.



Этот значок указывает на ссылочную страницу в «Кратком руководстве пользователя».

Иллюстрации

Следует иметь в виду, что иллюстрации в настоящем руководстве приведены в ознакомительных целях и могут отличаться от реального вида устройства.

Передняя панель

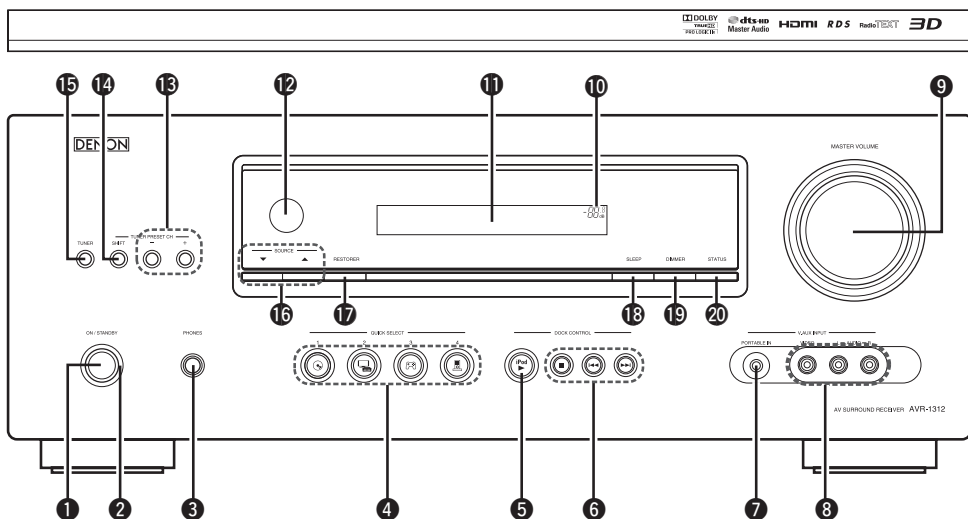

- | | |
|---|---|
| <ul style="list-style-type: none"> ❶ Кнопка выключателя ❷ Индикатор включения ❸ Разъем головных телефонов (PHONES) ❹ Кнопки быстрого выбора QUICK SELECT ❺ Кнопка воспроизведения iPod (iPod ▶) ❻ Системные кнопки iPod <ul style="list-style-type: none"> • Кнопка остановки (■) • Кнопки перехода (◀◀, ▶▶) ❼ Разъем PORTABLE IN ❽ Разъемы V.AUX INPUT
Снимите крышку, закрывающую разъемы, когда Вы желаете воспользоваться ими. | <ul style="list-style-type: none"> ❾ Регулятор общего уровня громкости MASTER VOLUME ❿ Индикатор общего уровня громкости ⓫ Дисплей ⓬ Датчик дистанционного управления ⓭ Кнопки предустановленных каналов тюнера (TUNER PRESET CH +, -) ⓮ Кнопка SHIFT ⓯ Кнопка тюнера TUNER ⓰ Кнопки выбора источника входного сигнала (SOURCE ▲ ▼) ⓱ Кнопка восстановления звука RESTORER ⓲ Кнопка таймера SLEEP ⓳ Кнопка регулировки яркости дисплея DIMMER ⓴ Кнопка индикации состояния STATUS |
|---|---|

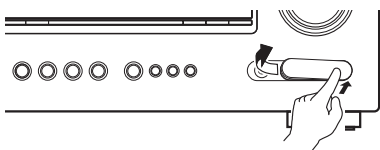

Дисплей

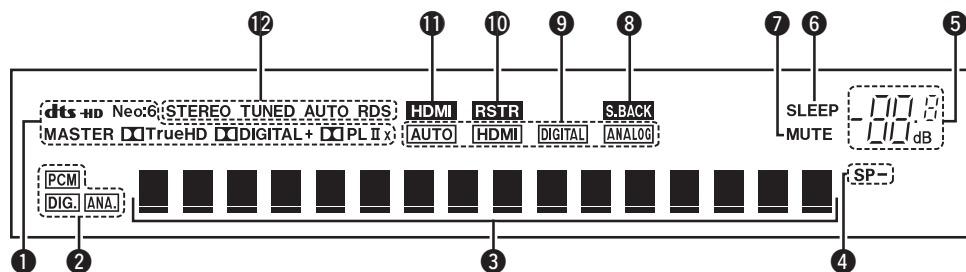

- 1 Индикаторы декодера
- 2 Индикаторы входных сигналов
- 3 Информационный дисплей
- 4 Индикатор фронтальной акустической системы
- 5 Индикатор фронтальной акустической системы и индикатор общего уровня громкости
- 6 Индикатор таймера автоматического отключения
- 7 Индикатор отключения звука MUTE
- 8 Индикатор тылового панорамного канала
- 9 Индикатор режима входного сигнала
- 10 Индикатор системы восстановления звука RESTORER
- 11 Индикатор HDMI
- 12 Индикаторы режима приема тюнера

STEREO: подсвечивается в режиме FM при приеме стереофонического радиовещания.

TUNED: подсвечивается при правильной настройке на радиостанцию.

AUTO: подсвечивается в режиме автоматической настройки.

RDS: подсвечивается при приеме радиовещания RDS.

Подготовка к работе

Благодарим Вас за приобретение данного устройства DENON. Чтобы гарантировать его бесперебойную работу, пожалуйста, внимательно прочтите настоящее руководство пользователя, прежде чем приступить к эксплуатации изделия. Прочтя руководство, обязательно сохраните его для наведения справок в дальнейшем.

Содержание

Подготовка к работе	1
Комплект поставки	1
Отличительные особенности	2
Меры предосторожности при обращении	2

Общие указания

Подсоединение	4
Важные сведения	4
Подсоединение устройства, совместимого с HDMI	5
Подсоединение телевизора	7
Подсоединение проигрывателя дисков Blu-ray/DVD	7
Подсоединение декодера телеканалов (спутникового тюнера/кабельного ТВ)	8
Подсоединение цифрового камкодера	8
Подсоединение управляющей подставки для iPod	9
Подсоединение портативного плеера	9
Подсоединение iPod или запоминающего устройства USB к порту USB	9
Подсоединение антенны	10
Воспроизведение (Общие указания)	11
Важные сведения	11
Воспроизведение проигрывателя дисков Blu-ray/DVD	12
Воспроизведение iPod	13
Настройка на радиостанции	17
Воспроизведение запоминающего устройства USB	29
Выбор режима прослушивания (режим объемного звука)	21
Обычное воспроизведение	21
Многоканальное стереофоническое воспроизведение	23
Воспроизведение в режиме Virtual	23
Воспроизведение в режиме Stereo	23
Воспроизведение в режиме Direct	23

Подробные указания

Установка/подсоединение акустической системы (подробные указания)	25
Установка	25
Подсоединение	26
Воспроизведение (подробные указания)	29
Удобные режимы	29
Порядок выполнения подробных настроек	30
Система меню	30
Примеры меню и вида дисплея передней панели	31
Настройка входного сигнала	32
Настройка дополнительных возможностей	36
Настройка эффектов звукового поля	38
Информация	42
Другие настройки	43
Переключение форматов сигнала PAL и NTSC	43

Информация

Наименования и назначение составных частей	45
Передняя панель	46
Дисплей	46
Задняя панель	47
Пульт дистанционного управления	49
Прочие сведения	50
Сведения о торговых марках	50
Объемный звук	51
Соответствие видеосигналов и вывода на монитор	55
Словарь терминов	56
Устранение неполадок	59
Сброс микропроцессора	60
Технические характеристики	60

Комплект поставки

Убедитесь в наличии в комплекте поставки изделия следующих компонентов:

- 1 Краткое руководство пользователя
- 2 CD-ROM (руководство пользователя)
- 3 Листок с адресами сервисных центров
- 4 Сетевой шнур
- 5 Пульт дистанционного управления (RC-1157)
- 6 Батарейки R6/AA
- 7 Рамочная AM антенна
- 8 Комнатная FM антенна



Отличительные особенности

Полная дискретность: идентичные качество и мощность для всех 5 каналов (110 Вт x 5 каналов)

Устройство оснащено усилителем мощности, который воспроизводит звук высокого качества в режиме объемного звучания с равным качеством и мощностью для всех каналов, соответствующим оригинальному звуковому сигналу.

Схемотехника усилителя мощности основана на конфигурации дискретного контура, что обеспечивает высокое качество воспроизведения объемного звука.

Поддержка HDMI 1.4a с возможностями трехмерного видео 3D, повышения глубины цвета Deep Color, цветового стандарта «x.v.Color» (☞ стр. 5)

Данное устройство способно подавать на выход сигналы трехмерного (3D) входного видеосигнала с проигрывателя дисков Blu-ray в телевизор, поддерживающий систему 3D.

4 входа и 1 выход HDMI

Устройство оснащено четырьмя входными разъемами HDMI для подключения устройств с разъемами HDMI, например, проигрывателя дисков Blu-ray, игровой приставки, видеокамеры HD и т.п.

Поддержка звука высокого разрешения

Устройство оснащено декодером, который поддерживает форматы цифрового звука высокого качества для проигрывателей дисков Blu-ray Disc, например, Dolby TrueHD, DTS-HD Master Audio и т.п.

Подключение дока для iPod® и сетевые порты (☞ стр. 13)

При подключении к данному устройству управляющей подставки (дока) DENON для iPod (ASD-3N, ASD-3W, ASD-51N or ASD-51W), появляется возможность прослушивания интернет-радио или прослушивания музыки и просмотра фотоснимков, хранящихся на PC.

* Необходимо подключение к интернету.

Простота в эксплуатации благодаря графическому пользовательскому интерфейсу





Простота настройки обеспечивается путем вывода меню на телеэкран. При управлении громкостью звука ее уровень выводится на экран, а при переключении источника входного сигнала выводится его наименование.













Меры предосторожности при обращении







- **Перед включением**
Еще раз убедитесь в том, что все соединения выполнены правильно, и в том, что отсутствуют вопросы с соединительными кабелями.
- На некоторые цепи электропитания подается даже при выключении устройства в режим ожидания. Уезжая в отпуск или покидая жилище на продолжительное время, обязательно отсоедините сетевой шнур от розетки электросети.
- **Относительно конденсации**
При наличии большой разницы температур внутри устройства и окружающей среды, возможно формирование конденсации (росы) на рабочих компонентах внутри устройства, что приведет к его неправильной работе.
В таких случаях оставьте устройство выключенным на час или два и дождитесь снижения разницы температур, прежде чем воспользоваться устройством.
- **Предупреждение относительно мобильных телефонов**
Использование мобильных телефонов поблизости от данного устройства способно вызвать шумы. В таких случаях перенесите мобильный телефон как можно дальше от устройства во время его работы.
- **Переноска устройства**
Выключите устройство и отсоедините сетевой шнур от розетки электросети. Затем отсоедините кабели, ведущие к другим устройствам системы, прежде чем переносить устройство.
- **Относительно ухода**
 - Протирайте корпус и панель управления мягкой тканью, чтобы очистить их.
 - При использовании химического очистителя следуйте прилагающимся к нему указаниям.
 - Бензин, растворитель для краски и прочие органические растворители, а также инсектициды способны вызвать деформацию материалов и смывание окраски при контакте с устройством, таким образом, их использование категорически запрещается.

Общие указания

Здесь описаны подключения и способы выполнения основных операций управления устройством

- Подключения  [стр. 4](#)
- Настройки  [стр. 11](#)
- Воспроизведение (общие указания)  [стр. 18](#)
- Выбор режима прослушивания (режим объемного звука)  [стр. 31](#)

	Подсоединение	 стр. 5, 7
	Воспроизведение	-
	Подсоединение	 стр. 5, 7
	Воспроизведение	 стр. 12
	Подсоединение	 стр. 9
	Воспроизведение	 стр. 13
	Подсоединение	 стр. 5
	Воспроизведение	-
	Подсоединение	 стр. 10
	Воспроизведение	 стр. 17

	Подсоединение	 стр. 5, 7
	Воспроизведение	 стр. 12
	Подсоединение	 стр. 5, 8
	Воспроизведение	-
	Подсоединение	 стр. 9
	Воспроизведение	 стр. 12
	Подсоединение	 стр. 8
	Воспроизведение	-

Относительно подключения акустической системы см. [стр. 26](#) или «Краткое руководство пользователя» —  [стр. 6](#) «Подсоединение акустической системы».

Подсоединения

Важные сведения

- Прежде чем приступить к эксплуатации устройства, выполните подсоединения в соответствии с приведенными ниже указаниями. Выбирайте соответствующий подключаемой аппаратуре тип соединителя.
- В зависимости от типа подключения может возникнуть необходимость в выполнении определенных настроек устройства. Подробнее см. описание каждого из подключений.
- Выбирайте кабели (в комплект поставки не входят) в соответствии с подключаемой аппаратурой.

ПРИМЕЧАНИЕ

- Не вставляйте вилку сетевого шнура в розетку до завершения всех подсоединений. При работе мастера настройки следуйте выводящимся на экран указаниям по выполнению соединений.
- При выполнении подсоединений пользуйтесь также инструкциями по эксплуатации подключаемой аппаратуры.
- Следите за правильностью подключения левого и правого каналов (левый к левому, правый к правому).
- Не прокладывайте сетевые шнуры вместе с соединительными кабелями. Это может привести к образованию помех.

Соответствие видеосигнала и вывода на монитор

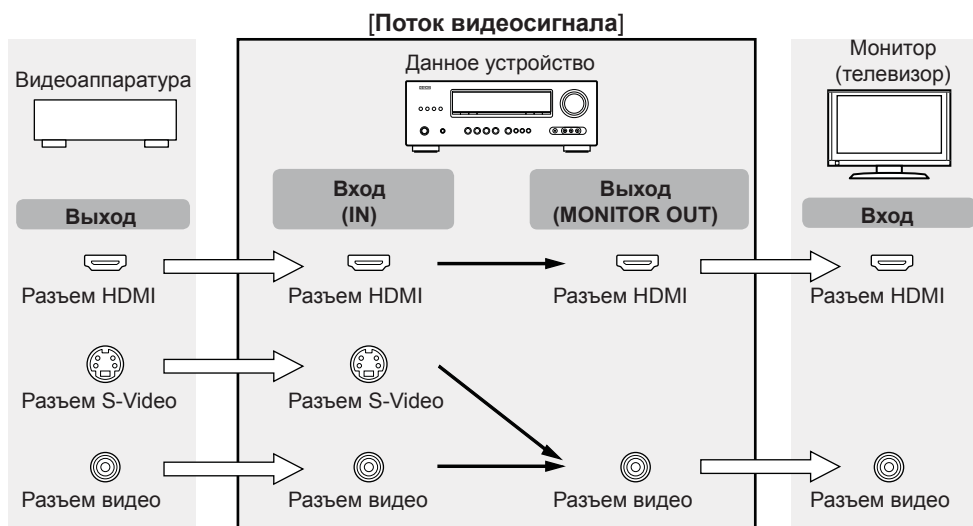

ПРИМЕЧАНИЕ

- Сигналы HDMI невозможно преобразовать в аналоговые сигналы (☞ стр. 55).
- Аналоговые сигналы невозможно преобразовать в сигналы HDMI (☞ стр. 55).

Примеры вида экрана

- Экран меню
- Экран отображения состояния
- При регулировке уровня входного сигнала.
- При регулировке уровня громкости.

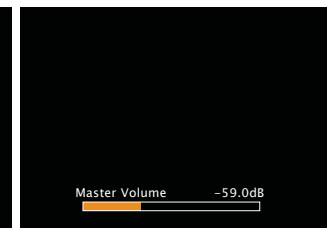
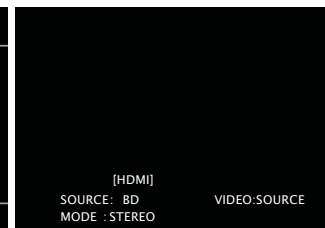
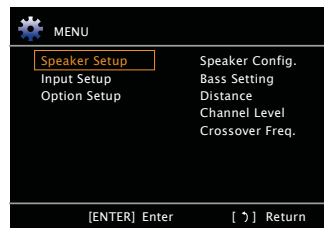

Отображение состояния: рабочее состояние временно отображается на экране при подключении источника входного сигнала или смене уровня громкости.

ПРИМЕЧАНИЕ

- При управлении с помощью меню во время воспроизведения 3D видеоданных или данных с разрешением компьютерной графики (например, VGA) воспроизведение видео сменяется экраном меню. Воспроизведение видео на фоне экрана меню не поддерживается.
- Данное устройство не выводит индикацию состояния при воспроизведении 3D видеоданных или данных с разрешением компьютерной графики (например, VGA).
- Экраны меню и индикация состояния выводятся при соединении устройства и телевизора по каналу HDMI. Кроме того, экраны меню и индикация состояния не выводятся при соединении устройства и телевизора по каналу VIDEO.

Подключение устройства, совместимого с HDMI

Имеется возможность подключения к данному устройству до пяти HDMI-совместимых устройств (4 входных/1 выходное).

Возможности HDMI

Данное устройство поддерживает следующие возможности HDMI:

- Трехмерное видео 3D
- Система углубления цвета Deep Color (стр. 56)
- Стандарты цветности «x.v.Color», sYCC601, Adobe RGB, Adobe YCC601 (стр. 56, 57)
- Форматы цифрового звука высокого разрешения

Система защиты от копирования

Для воспроизведения цифрового звука и изображения, например, BD-Video или DVD-Video посредством соединения HDMI, и данное устройство, и телевизор или проигрыватель должны поддерживать систему защиты авторских прав HDCP (Highbandwidth Digital Content Protection System — система защиты широкополосных цифровых данных). HDCP — это технология защиты авторских прав, предусматривающая шифрование данных и аутентификацию подключенной аудиовизуальной аппаратуры. Данное устройство поддерживает HDCP.

- При подключении устройства, которое не поддерживает HDCP, изображение и звук не смогут передаваться правильно. Прочтите руководство пользователя телевизора или проигрывателя, чтобы выяснить подробности.

О кабелях HDMI

- При подключении устройства с поддержкой Deep Color воспользуйтесь кабелем, изготовленным по технологии «High Speed HDMI cable» (высокоскоростной кабель HDMI) или «High Speed HDMI cable with Ethernet» (высокоскоростной кабель HDMI с поддержкой Ethernet).
- При использовании режима ARC подключите устройство с помощью кабеля, изготовленного по технологии «Standard HDMI cable with Ethernet» (стандартный кабель HDMI с поддержкой Ethernet) или «High Speed HDMI cable with Ethernet» для HDMI 1.4a.

О режиме 3D

Данное устройство поддерживает 3D (трехмерные) входные и выходные сигналы HDMI 1.4a.

Для воспроизведения 3D видео необходимы телевизор и проигрыватель с поддержкой режима 3D по стандарту HDMI 1.4a и пара 3D очков.

ПРИМЕЧАНИЕ

- При воспроизведении 3D видео см. указания, приведенные в руководстве устройства воспроизведения, — совместно с настоящим руководством.
- При управлении с помощью меню во время воспроизведения 3D видеоданных или данных с разрешением компьютерной графики (например, VGA) воспроизведение видео сменяется экраном меню. Воспроизведение видео на фоне экрана меню не поддерживается.
- Данное устройство не выводит индикацию состояния при воспроизведении 3D видеоданных или данных с разрешением компьютерной графики (например, VGA).
- Если на входе присутствует сигнал 3D видео, не содержащий 3D информации, экран меню и индикация состояния данного устройства отображаются поверх воспроизводимого видео.
- Если 2D видео преобразуется в 3D видео в телевизоре, экраны меню и индикация состояния данного устройства не выводятся на экран надлежащим образом. Чтобы экраны меню и индикация состояния устройства смотрелись правильно, отключите настройку телевизора на преобразование 2D видео в 3D видео.

Кабели, используемые для соединения

Звуковой и видеокабель (в комплект поставки не входит)

Кабель HDMI

- Данный интерфейс позволяет передавать цифровые видеосигналы и цифровые звуковые сигналы по одному кабелю HDMI.

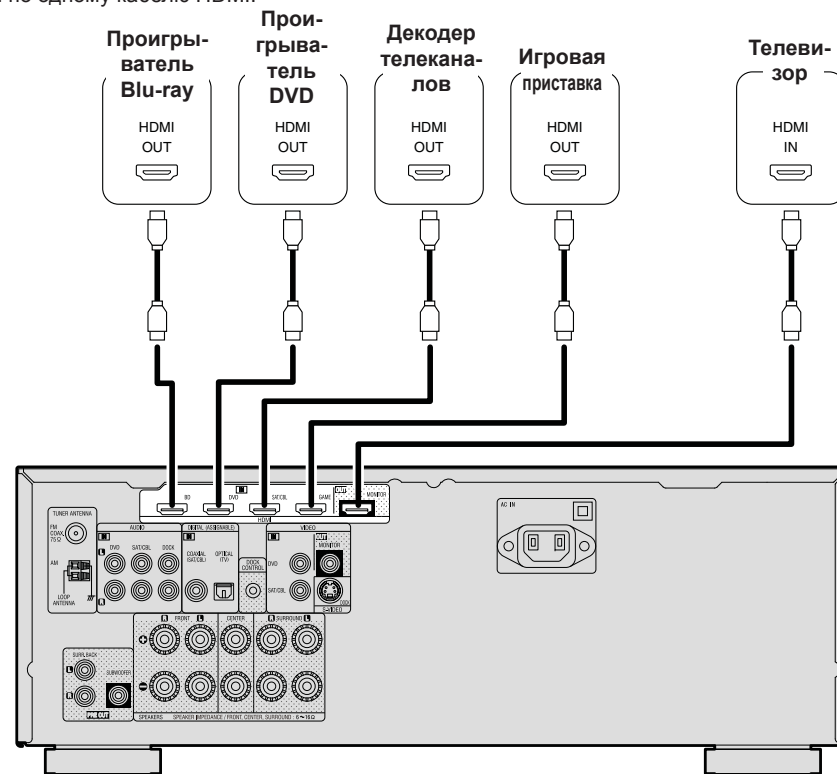



- При подключении данного устройства к другим устройствам с помощью кабелей HDMI устройство и телевизор также следует соединить кабелем HDMI.
- При подключении устройства, поддерживающего Deep Color, пожалуйста, воспользуйтесь кабелем «High Speed HDMI cable» или «High Speed HDMI cable with Ethernet».
- Видеосигнал не выводится, если входные видеосигналы не соответствуют разрешению монитора. В данном случае переключите разрешение проигрывателя Blu-ray/DVD на разрешение, с которым совместим монитор.
- Если данное устройство и монитор соединены кабелем HDMI, в случае несовместимости монитора с воспроизводимым звуковым сигналом HDMI на монитор выводится только видеосигнал.

ПРИМЕЧАНИЕ

Звуковой сигнал с выходного разъема HDMI (частота дискретизации, количество каналов и т.п.) может ограничиваться характеристиками звукового сигнала HDMI подключенной аппаратуры относительно допустимых входных сигналов.

Подсоединение к устройству, оснащеному разъемом DVI-D

При использовании кабельного переходника HDMI/DVI (в комплект поставки не входит) видеосигналы HDMI преобразуются в сигналы DVI, позволяя подключать устройства, оснащенные разъемом типа DVI-D.

ПРИМЕЧАНИЕ

- Звуковой сигнал при подключении к устройству, оснащеному разъемом типа DVI-D, не выводится на выход. Выполните отдельное звуковое соединение.
- Невозможен вывод сигналов на устройства DVI-D, которые не поддерживают HDCP.
- В зависимости от сочетания устройств видеосигнал может не поступать на выход.

Настройки, касающиеся подсоединений HDMI

Настройка выполняется по необходимости. Подробнее см. соответствующие ссылочные страницы.

Другие настройки (☞ стр. 37)

Выполните остальные настройки.

- Звуковой выход HDMI
- Автоматический выбора режима объемного звука
- Дисплей
- Блокировка настройки

ПРИМЕЧАНИЕ

Входной звуковой сигнал с входного разъема HDMI может выводиться с выходного разъема HDMI путем настройки назначения выходного звукового сигнала HDMI на телевизор.

Входной звуковой сигнал с аналогового/коаксиального/оптического входных разъемов невозможно вывести с выходного разъема HDMI.

Подсоединение телевизора

- Выберите разъем для использования и подсоедините устройство.
- Указания относительно соединений HDMI см. в разделе «Подключение устройства, совместимого с HDMI» (стр. 5).



Чтобы прослушивать с помощью данного устройства звук телевизора, воспользуйтесь оптическим цифровым соединением.

ПРИМЕЧАНИЕ

При использовании входного разъема VIDEO или S-VIDEO обязательно соедините выходной разъем MONITOR устройства с входным разъемом VIDEO телевизора с помощью видеокабеля.

Используемые для подсоединения кабели

Видеокабель (в комплект поставки не входит)	
Видеокабель	
Звуковой кабель (в комплект поставки не входит)	
Оптический кабель	

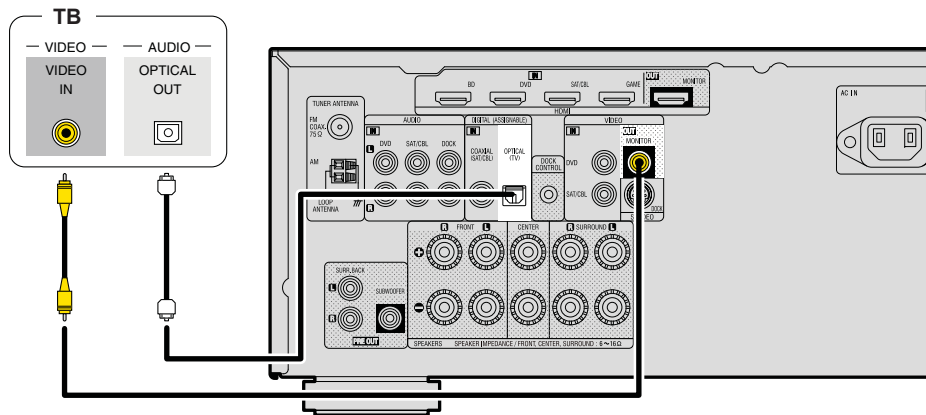

Настройте вход, как это необходимо

Настройте его, чтобы сменить входной цифровой разъем на тот, которому назначен источник входного сигнала. «Назначение входа» (стр. 33)

Подсоединение проигрывателя дисков Blu-ray/DVD

- Имеется возможность получения изображения и звука с дисков Blu-ray или DVD.
- Выберите разъем для подключения и подсоедините устройство.
- Указания относительно соединений HDMI см. в разделе «Подключение устройства, совместимого с HDMI» (стр. 5).

Используемые для подсоединения кабели

Видеокабель (в комплект поставки не входит)	
Видеокабель	
Звуковой кабель (в комплект поставки не входит)	
Оптический кабель	

Проигрыватель Blu-ray/DVD

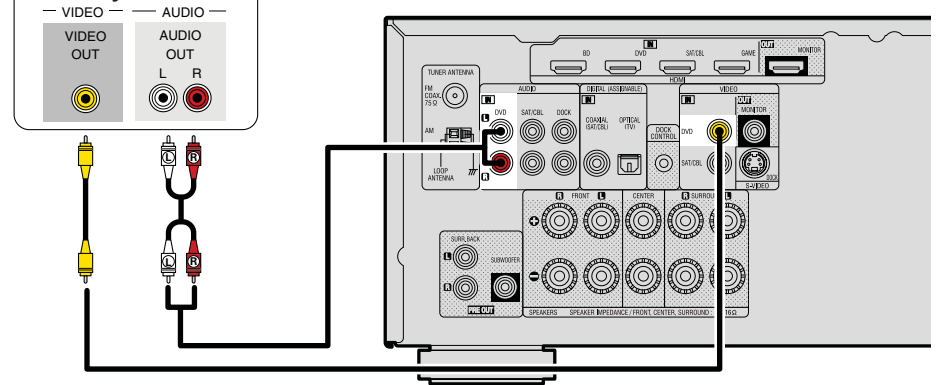

Настройте вход, как это необходимо

Настройте его, чтобы сменить входной цифровой разъем на тот, которому назначен источник входного сигнала. «Назначение входов» (стр. 33)



Если Вы желаете воспроизводить звуковой сигнал высокого разрешения (HD) (Dolby TrueHD, DTS-HD, Dolby Digital Plus, DTS Express) и многоканальный сигнал PCM с помощью данного устройства, воспользуйтесь соединением HDMI («Подключение устройства, совместимого с HDMI» (стр. 5)).

Подсоединение декодера телеканалов (спутникового тюнера/кабельного телевидения)

- Имеется возможность просмотра спутникового или кабельного телевидения.
- Выберите разъем для использования и подсоедините устройство.
- Указания относительно соединений HDMI см. в разделе «Подключение устройства, совместимого с HDMI» (стр. 5).

Используемые для подсоединения кабели

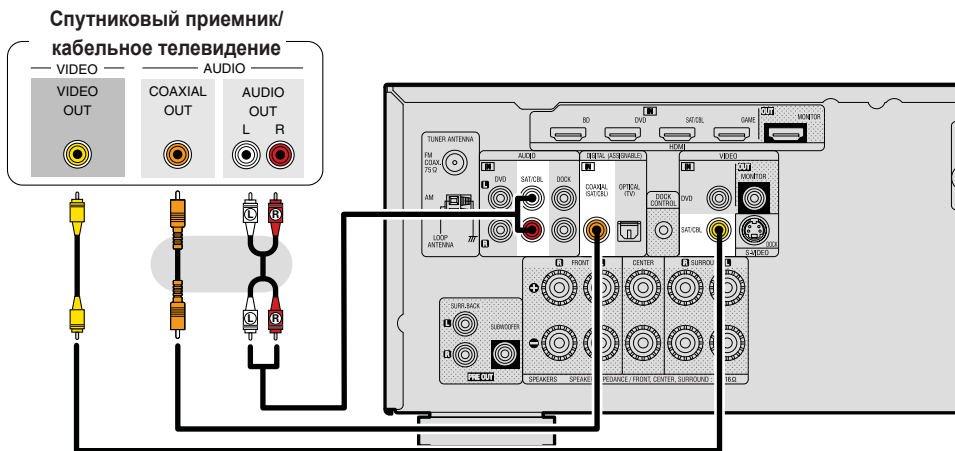
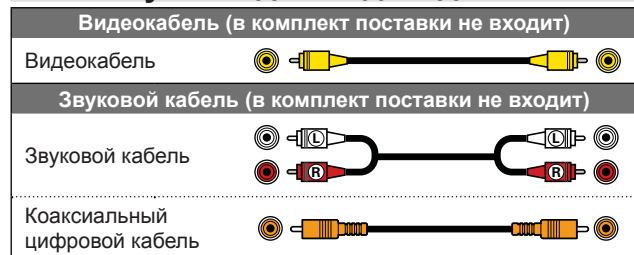

Настройте вход, как это необходимо

Настройте его, чтобы сменить входной цифровой разъем на тот, которому назначен источник входного сигнала. «Настройка входов» (стр. 33)

Подсоединение цифрового видеоредактора

- Имеется возможность получения изображения и звука с цифрового видеоредактора.
- Указания относительно соединений HDMI см. в разделе «Подключение устройства, совместимого с HDMI» (стр. 5).

Используемые для подсоединения кабели

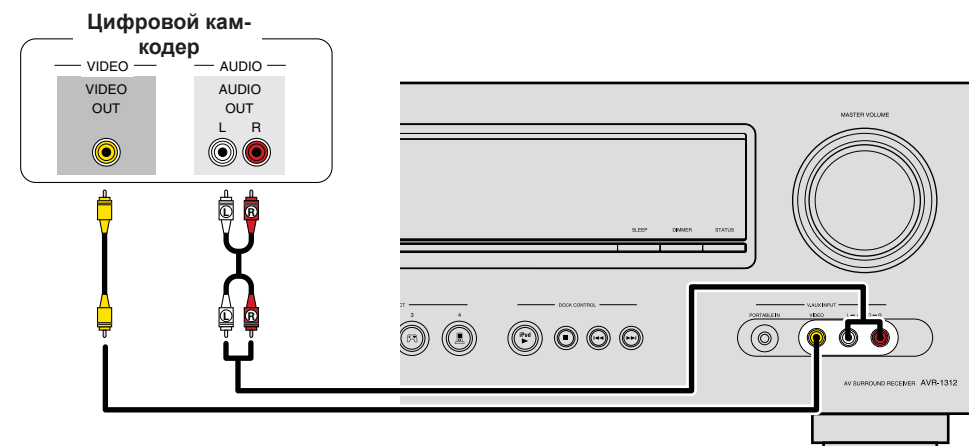
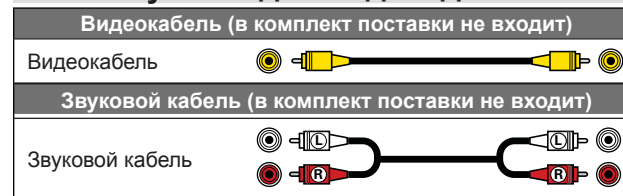

Настройте вход, как это необходимо

Настройте его, чтобы сменить входной цифровой разъем на тот, которому назначен источник входного сигнала. «Назначение входов» (стр. 33)



- При подсоединении портативного плеера к разъему PORTABLE IN на передней панели воспроизведение портативного плеера имеет приоритет.
- Имеется возможность играть в игры путем подсоединения игровой приставки к входному разъему V.AUX. В данном случае выберите источник входного сигнала «V.AUX».

Подсоединение портативного плеера

При подсоединении портативного плеера к разъему PORTABLE IN устройства возможно воспроизведение музыки с портативного плеера.

Используемые для подсоединения кабели

Видеокабель (в комплект поставки не входит)

Стерефонический кабель с вилкой mini



Портативный плеер

AUDIO
AUDIO
OUT

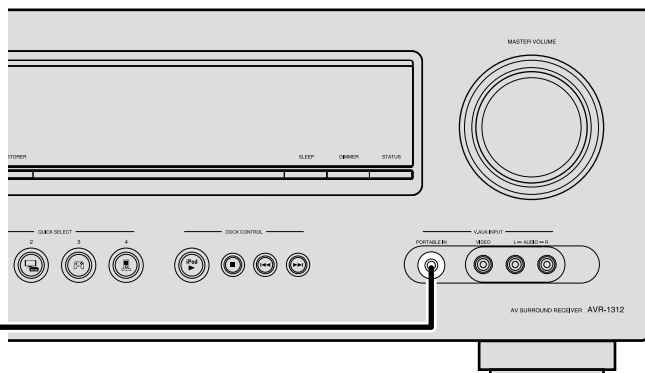
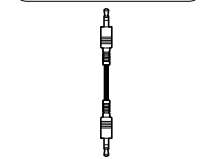

Подсоединение управляющей подставки для iPod

- Подсоедините управляющую подставку (док) для iPod к устройству, чтобы воспроизводить видео и музыку, записанные на iPod.
- В качестве управляющей подставки для iPod воспользуйтесь устройствами ASD-11R, ASD-3N, ASD-3W, ASD-51N или ASD-51W производства DENON (в комплект поставки не входят).
- Указания по настройке управляющей подставки для iPod см. в инструкции по эксплуатации управляющей подставки для iPod.

Управляющая подставка для iPod

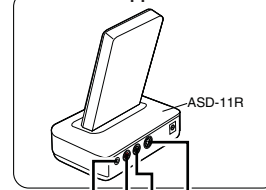

Пользуйтесь кабелем для передачи аудио/видеосигнала и управления, входящим в комплект поставки управляющей подставки DENON для iPod.

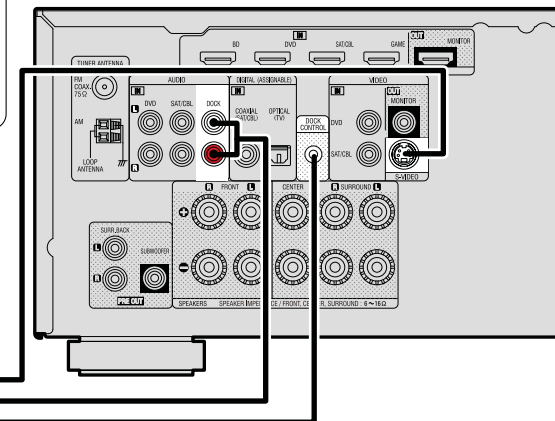

Настройте вход, как это необходимо

Настройте его, чтобы сменить входной цифровой разъем на тот, которому назначен источник входного сигнала. «Назначение входов» (стр. 33)

ПРИМЕЧАНИЕ

- При подсоединении к данному устройству iPhone держите iPhone на расстоянии не менее 20 см от данного устройства. При поднесении iPhone к данному устройству на меньшее расстояние и приеме iPhone телефонного вызова возможно появление шумов на выходе данного устройства.
- Видеоизображения с iPod вывести с выхода HDMI MONITOR данного устройства невозможно. Для воспроизведения видеоизображений на iPod, помимо использования соединения HDMI, подсоедините телевизор к выходному разъему VIDEO MONITOR данного устройства. Кроме того, следует переключить настройку входа телевизора на «Video».

Подсоединение антенны

- Подсоедините FM антенну или рамочную AM антенну из комплекта поставки устройства, чтобы прослушивать радиопередачи.
- После подсоединения антенны и приема вещательного сигнала (☞ стр. 17 «Прослушивание FM/AM радиовещания») закрепите антенну клейкой лентой в положении, которое обеспечивает минимальный уровень шумов.

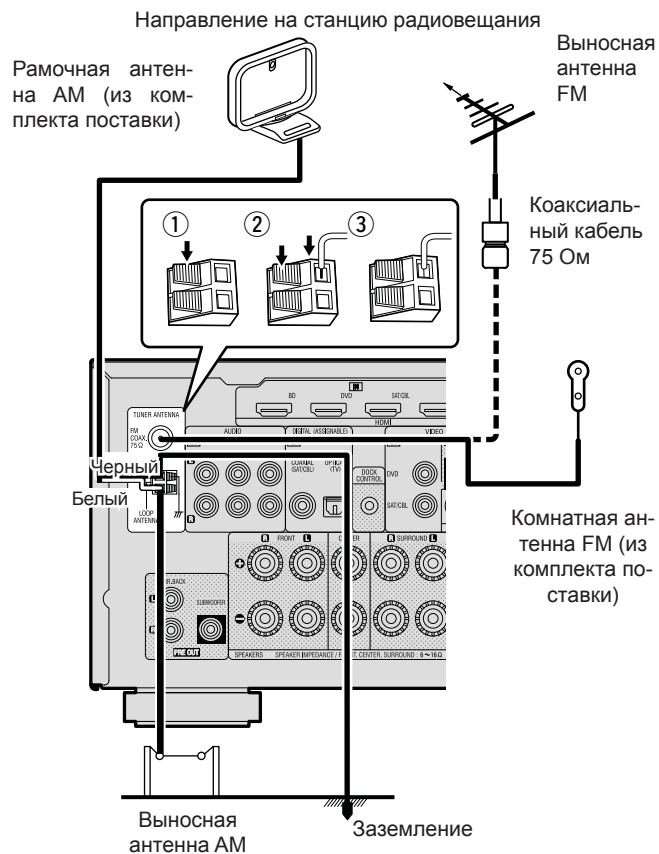

Сборка рамочной AM антенны

1 Вставьте секцию подставки в нижний край рамочной антенны сзади и нажмите на нее в переднем направлении.



2 Вставьте проецирующую часть в квадратное отверстие в подставке.

Использование рамочной AM антенны

Подвеска на стену

Подвесьте антенну непосредственно на стену без ее сборки.

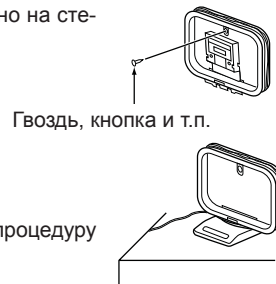

Отдельная установка

Выполните описанную выше процедуру сборки.

ПРИМЕЧАНИЕ

- Не подсоединяйте две FM антенны одновременно.
- Даже при использовании выносной AM антенны не следует отсоединять рамочную AM антенну.
- Убедитесь в том, что клеммы выводов рамочной AM не соприкасаются с металлическими частями панели.
- Если сигнал засорен шумовыми помехами, подсоедините заземляющую клемму (GND), чтобы уменьшить шум.
- При невозможности приема качественного вещательного сигнала рекомендуется установка выносной антенны. Подробности можно выяснить в розничном магазине, где было приобретено устройство.

- ❑ Выбор источника входного сигнала (☞ стр. 11)
- ❑ Регулировка общего уровня громкости (☞ стр. 11)
- ❑ Временное отключение звука (☞ стр. 11)

- ❑ Воспроизведение проигрывателя дисков Blu-ray/DVD (☞ стр. 12)
- ❑ Воспроизведение портативного плеера (☞ стр. 12)
- ❑ Воспроизведение iPod (☞ стр. 12)
- ❑ Настройка на радиостанции (☞ стр. 17)

Выбор режима прослушивания (режим объемного звука) (☞ стр. 21)

Воспроизведение (подробные указания) (☞ стр. 28)

Важные сведения

Прежде чем приступить к воспроизведению, выполните соединения между всеми компонентами аппаратуры и настройку устройства.

ПРИМЕЧАНИЕ

При воспроизведении подключенных компонентов следует дополнительно пользоваться инструкциями по эксплуатации компонентов.

Выбор источника входного сигнала

Нажмите кнопку выбора источника входного сигнала (BD, SAT/CBL, TV, USB/iPod, DVD, V.AUX, DOCK, TUNER или GAME), который следует воспроизвести. Нужный источник входного сигнала можно выбрать непосредственно.

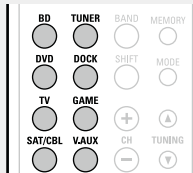

Кроме того, выбрать источник входного сигнала можно с помощью следующей процедуры.

❑ Использование кнопки на основном блоке

Нажимайте кнопку **SOURCE** ▲ или **SOURCE** ▼.

- При каждом нажатии кнопки **SOURCE** ▲ или **SOURCE** ▼ источник входного сигнала переключается в следующем порядке:

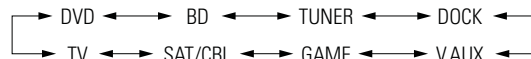

- При нажатии кнопки **iPod** ► на основном блоке выбирается источник входного сигнала данного устройства «DOCK» или «USB/iPod», и автоматически начинается воспроизведение подключенного iPod (☞ стр. 16 «Режим воспроизведения iPod»).

Регулировка общего уровня громкости

Регулировка уровня громкости выполняется с помощью кнопок **▲** **▼**.

- ❑ При выборе для параметра «Volume Display» (☞ стр. 36) значения «Relative» [Диапазон настройки] --- -80,5 дБ ... 18,0 дБ

- ❑ При выборе для параметра «Volume Display» (☞ стр. 36) значения «Absolute» [Диапазон настройки] 0,0 ... 99,0

- Диапазон регулировки отличается в зависимости от входного сигнала и настройки уровня канала.

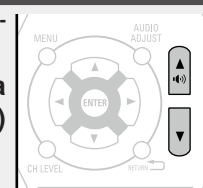

Управление возможно и с основного блока. В данном случае действуйте в следующем порядке.

Поворачивайте регулятор **MASTER VOLUME** для регулировки уровня громкости.

Временное отключение звука

Нажмите кнопку **Ⓜ**.

- Индикатор включения мигает зеленым цветом.
- На дисплей выводится индикатор «MUTE».
- На телеэкран выводится индикатор **Ⓜ**.

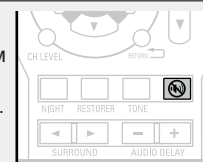

- Громкость звука снижается до уровня, заданного значением параметра «Mute Level» (☞ стр. 36).
- Для отмены нажмите кнопку **Ⓜ** еще раз. Кроме того, отключение звука можно отменить путем поворота регулятора общего уровня громкости.

Воспроизведение проигрывателя дисков Blu-ray/DVD

Ниже описана процедура воспроизведения проигрывателя дисков Blu-ray/DVD.

1 Подготовьтесь к воспроизведению.

- ① Включите телевизор, сабвуфер и проигрыватель.
- ② Переключите вход телевизора на данное устройство.
- ③ Загрузите диск в проигрыватель.



2 Нажмите кнопку ON, чтобы включить устройство.

3 Нажмите кнопку BD или DVD, чтобы переключить источник сигнала на проигрыватель для воспроизведения.

4 Включите воспроизведение подключенного компонента.

Заблаговременно выполните необходимые настройки на проигрывателе (выбор языка, субтитров и т.п.).

Воспроизведение портативного проигрывателя

Ниже описана процедура воспроизведения портативного проигрывателя.

1 Подсоедините портативный плеер к данному устройству (см. стр. 9 «Подсоединение портативного плеера»).

2 Нажмите кнопку ON, чтобы включить устройство.

3 Нажмите кнопку V.AUX, чтобы переключить источник сигнала на внешний источник «V.AUX».

4 Включите воспроизведение подключенного компонента



Воспроизведение iPod

Если Вы пользуетесь приобретенной отдельно управляющей подставкой (доком) DENON для iPod (ASD-11R, ASD-3N, ASD-3W, ASD-51N или ASD-51W), у Вас будет иметься возможность воспроизведения видеозаписей, фотоснимков, музыки и другого содержимого iPod. Способы воспроизведения зависят от используемого дока для iPod и типа воспроизводящихся файлов (музыка или видео).

Прослушивание музыки с iPod (☞ стр. 13)

Просмотр видео с iPod

- Воспроизведение в режиме просмотра Browse (☞ стр. 14) Имеется возможность воспроизведения файлов видеозаписей с iPod.
- Воспроизведение в дистанционном режиме Remote (☞ стр. 15) Имеется возможность воспроизведения файлов видеозаписей и фотоснимков с iPod.

Прослушивание музыки с iPod

1 Подготовьтесь к воспроизведению.

- 1 Подсоедините к данному устройству управляющую подставку DENON для iPod (☞ стр. 9 «Подсоединение управляющей подставки для iPod»).
- 2 Вставьте iPod в управляющую подставку DENON для iPod.

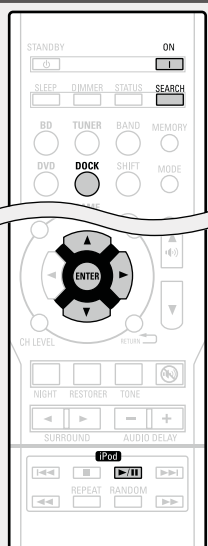

2 Нажмите кнопку ON, чтобы включить устройство.

3 Нажмите кнопку DOCK, чтобы переключить источник входного сигнала на «DOCK».

- При выборе на шаге 4 режима просмотра «Browse mode» на телеэкран выводится меню следующего вида.

[При использовании ASD-11R]

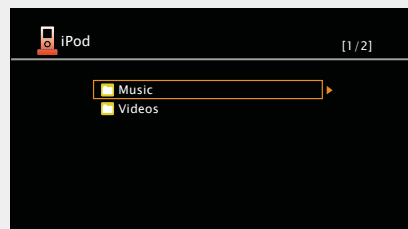

[При использовании ASD-3N, ASD-3W, ASD-51N и ASD-51WH]

- При подсоединении телевизора к выходному разъему VIDEO MONITOR данного устройства и последующем переключении настройки входа телевизора на «Video» на телеэкран выводится меню следующего вида.

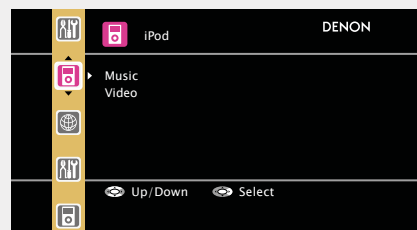

- В режиме «Browse mode» дисплей iPod принимает вид, показанный справа.

ПРИМЕЧАНИЕ

Если экран соединения не выводится, возможно, iPod неправильно подсоединен. Повторите подсоединение.

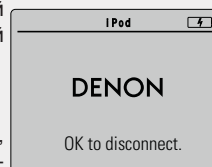

4 Нажмите кнопку SEARCH и удерживайте ее в нажатом положении в течение 2 или более секунд, чтобы выбрать режим отображения.

- Предусмотрено два режима отображения содержимого, записанного в iPod.

Режим просмотра Информация iPod выводится на телеэкран.

- Отображаются латинские буквы, цифры и некоторые символы. Несовместимые символы выводятся как «.» (точка).

Дистанционный режим Информация iPod выводится на экран iPod.

- На дисплей данного устройства выводится индикация «Remote iPod».

Режим отображения		Режим просмотра	Дистанционный режим
Воспроизводящиеся файлы	Музыкальный файл	√	√
	Файл фотоснимка		√*2
	Файл видеозаписи	√*1	√*2
Активные кнопки	Пульт ДУ (данное устройство)	√	√
	iPod		√

*1 При использовании управляющей подставки DENON для iPod ASD-11R.

*2 Видеосигнал может не поступать на выход в зависимости от сочетания управляющей подставки DENON для iPod ASD-11R, ASD-3N, ASD-3W, ASD-51N или ASD-51W и iPod.

5 С помощью кнопок Δ ∇ выберите позицию, а затем нажмите кнопку ENTER или ▷, чтобы выбрать файл для воспроизведения.

6 Нажмите кнопку ENTER, ▷ или ►. Воспроизведение начинается.



- Для воспроизведения сжатого звука с расширенным воспроизведением нижних или верхних частот рекомендуется воспроизведение в режиме восстановления RESTORER (стр. 41). Настройка по умолчанию — «Mode3».
- В режиме просмотра нажмите кнопку STATUS на основном блоке во время воспроизведения, чтобы увидеть заголовок, имя исполнителя и название альбома на дисплее данного устройства.

ПРИМЕЧАНИЕ

- Нажмите кнопку STANDBY и выключите устройство в режим ожидания, прежде чем отсоединить iPod. Кроме того, можно переключиться на другой источник входного сигнала вместо «DOCK», а затем отсоединить iPod.
- В зависимости от типа iPod и версии программного обеспечения некоторые возможности могут оказаться недоступными.
- Следует иметь в виду, что DENON не несет никакой ответственности (за что бы то ни было) при возникновении каких-либо неполадок, связанных с данными в iPod, при совместной работе с iPod.

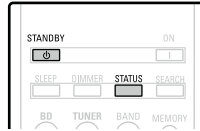

Просмотр видеозаписей с iPod

Просмотр видеозаписей с iPod в режиме просмотра

При подключении iPod с поддержкой видео к управляющим подставкам для iPod DENON ASD-11R, ASD-3N, ASD-3W, ASD-51N и ASD-51W можно воспроизводить файлы изображений в режиме просмотра.

При использовании ASD-11R

1 Подготовьтесь к воспроизведению.

- 1 Подсоедините к данному устройству управляющую подставку DENON для iPod (стр. 9 «Подсоединение управляющей подставки для iPod»).
- 2 Вставьте iPod в управляющую подставку DENON для iPod.
- 3 Подключите телевизор к выходному разъему VIDEO MONITOR данного устройства.

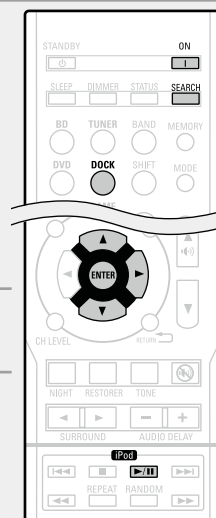

2 Нажмите кнопку **ON**, чтобы включить устройство.

3 Нажмите кнопку **DOCK**, чтобы переключить источник входного сигнала на «DOCK».

4 Нажмите кнопку **SEARCH** и удерживайте ее в нажатом положении в течение 2 или более секунд, чтобы выбрать режим отображения.

- Предусмотрено два режима отображения содержимого, записанного в iPod.

Режим просмотра Информация iPod выводится на телеэкран. Отображаются латинские буквы, цифры и некоторые символы. Несовместимые символы выводятся как «.» (точка).

Дистанционный режим Информация iPod выводится на экран iPod.

- На дисплей данного устройства выводится индикация «Remote iPod».

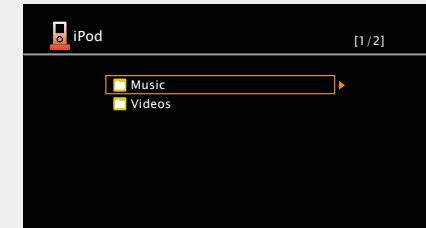

ПРИМЕЧАНИЕ

Если экран соединения не выводится, возможно, iPod неправильно подсоединен. Повторите подсоединение.



5 С помощью кнопок **Δ ∇** выберите позицию «Videos», а затем нажмите кнопку **ENTER** или **▷**, чтобы выбрать файл для воспроизведения.

6 С помощью кнопок **Δ ∇** выберите искомую позицию или каталог, а затем нажмите кнопку **ENTER** или **▷**.

7 С помощью кнопок **Δ ∇** выберите файл видеозаписи, а затем нажмите кнопку **ENTER**, **▷** или **▶**. Воспроизведение начинается.

8 Переключите настройку входа телевизора на «Video». Файл видеозаписи выводится на телеэкран.

При использовании ASD-3N, ASD-3W, ASD-51N или ASD-51W

- 1** Подготовьтесь к воспроизведению.
 - ① Подсоедините к данному устройству управляющую подставку DENON для iPod (см. стр. 9 «Подсоединение управляющей подставки для iPod»).
 - ② Вставьте iPod в управляющую подставку DENON для iPod.
 - ③ Подключите телевизор к выходному разъему VIDEO MONITOR данного устройства.
 - ④ Переключите настройку входа телевизора на «Video».

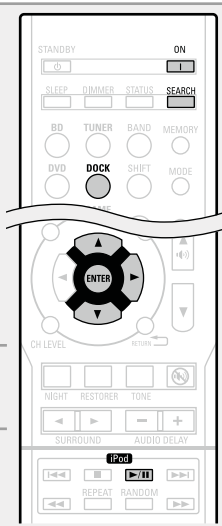

2 Нажмите кнопку **ON**, чтобы включить устройство.

3 Нажмите кнопку **DOCK**, чтобы переключить источник входного сигнала на «DOCK».

- 4** Нажмите кнопку **SEARCH** и удерживайте ее в нажатом положении в течение 2 или более секунд, чтобы выбрать режим отображения.
 - Предусмотрено два режима отображения содержимого, записанного в iPod.

Режим просмотра Информация iPod выводится на телеэкран.

- Отображаются латинские буквы, цифры и некоторые символы. Несовместимые символы выводятся как «.» (точка).

Дистанционный режим Информация iPod выводится на экран iPod.

- На дисплей данного устройства выводится индикация «Remote iPod».

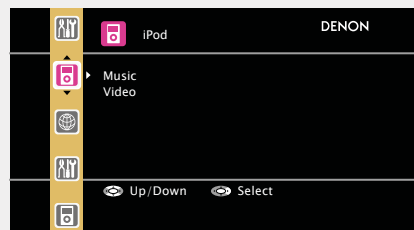

- В режиме «Browse mode» дисплей iPod принимает вид, показанный справа.

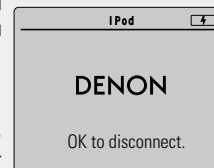

ПРИМЕЧАНИЕ

Если экран соединения не выводится, возможно, iPod неправильно подсоединен. Повторите подсоединение.

- 5** С помощью кнопок **Δ** и **∇** выберите позицию «Video», а затем нажмите кнопку **ENTER** или **▷**, чтобы выбрать файл для воспроизведения.
- 6** С помощью кнопок **Δ** и **∇** выберите искомую позицию или каталог, а затем нажмите кнопку **ENTER** или **▷**.
- 7** С помощью кнопок **Δ** и **∇** выберите файл видеозаписи, а затем нажмите кнопку **ENTER**, **▷** или **▶**. Воспроизведение начинается.

- **Воспроизведение в дистанционном режиме Remote** Данное устройство способно воспроизводить на телеэкране фотоснимки и данные, хранящиеся в iPod с поддержкой режима слайд-шоу или видео.

- 1** Нажмите кнопку **SEARCH**, чтобы перейти в дистанционный режим Remote. На дисплей устройства выводится индикация «Dock Remote».

- 2** Следя за экраном iPod, выберите с помощью кнопок **Δ** и **∇** позицию «Photos» или «Videos».

- В зависимости от модели iPod может оказаться необходимым непосредственное управление iPod.

- 3** Нажимайте кнопку **ENTER** до тех пор, пока не появится изображение, которое Вы желаете увидеть.

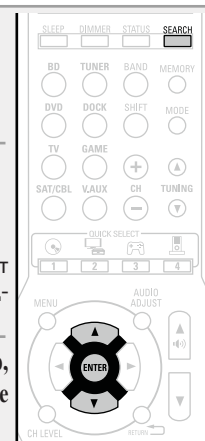

Параметр «TV Out» в меню iPod «Slide show Settings» или «Video Settings» должен быть установлен в значение «On», чтобы выводить данные фотоснимков или видеозаписи с iPod на монитор. Подробнее см. инструкцию по эксплуатации iPod.

ПРИМЕЧАНИЕ

Видеосигнал может не поступать на выход в зависимости от сочетания управляющей подставки DENON для iPod ASD-11R, ASD-3N, ASD-3W, ASD-51N или ASD-51W и iPod.

□ Управление iPod

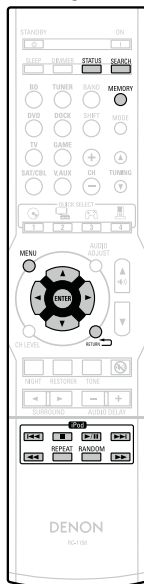

Кнопки управления	Действие
SEARCH (Нажать и отпустить)	Режим поиска страницы*
SEARCH (Нажать и удерживать)	Переключение режима просмотра / дистанционного режима
MEMORY	Сохранение в памяти *2
MENU	Меню усилителя Amp
△▽◀▶	Управление курсором
ENTER (Нажать и отпустить)	Ввод / Пауза
ENTER (Нажать и удерживать)	Остановка
RETURN ↶	Возврат
◀◀▶▶ (Нажать и удерживать)	Ручной поиск (ускоренное продвижение в прямом/обратном направлении)
▶	Воспроизведение / Пауза
◀▶▶	Автоматический поиск (метка)
	Пауза
■	Остановка
TV / ⏻	Включение/режим ожидания телевизора (по умолчанию: SONY)
TV INPUT	Переключение входов телевизора (по умолчанию: SONY)

- **Повторное воспроизведение** (☞ стр. 35 «Повторное воспроизведение»)
- **Воспроизведение в случайном порядке** (☞ стр. 35 «Воспроизведение в случайном порядке»)

* 1 При выводе меню нажмите кнопку SEARCH, а затем * (предыдущая страница) или * (следующая страница). Для отмены нажмите кнопку ** или SEARCH.

*2 Данное действие доступно при использовании ASD-3N, ASD-3W, ASD-51N или ASD-51W.

Режим воспроизведения iPod

При нажатии кнопки **iPod ▶** на основном блоке с подключенной управляющей подставкой для iPod начинается воспроизведение iPod.

Нажмите кнопку iPod ▶.

- Источник входного сигнала данного устройства переключается на «DOCK» или «USB/iPod».
- Начинается воспроизведение iPod.
- Можно приостанавливать воспроизведение композиции путем нажатия кнопки iPod ▶ во время воспроизведения iPod.

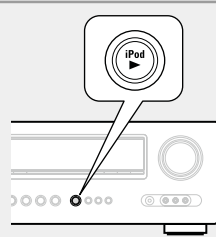

Настройка на радиостанции

Прослушивание FM/AM радиопередач

1 Нажмите кнопку **TUNER**, чтобы переключить источник входного сигнала на «TUNER».

2 Нажмите кнопку **BAND**, чтобы выбрать «FM» или «AM».

FM Для прослушивания FM радиовещания.

AM Для прослушивания AM радиовещания.

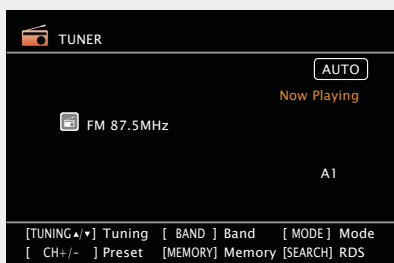

3 Настройтесь на нужную радиостанцию.

1 Для автоматической настройки (самонастройки)

Нажмите кнопку **MODE**, чтобы на дисплее появился индикатор «AUTO», а затем с помощью кнопки **TUNING ▲** или **TUNING ▼** выберите радиостанцию, которую желаете прослушивать.

2 Для настройки в ручном режиме (ручной настройки)

Нажмите кнопку **MODE**, чтобы индикатор «AUTO» на дисплее погас, а затем с помощью кнопки **TUNING ▲** или **TUNING ▼** выберите радиостанцию, которую желаете прослушивать.



- Если невозможно настроиться на нужную радиостанцию в автоматическом режиме, настройтесь на нее в ручном режиме.
- При настройке на радиостанции в ручном режиме нажмите и удерживайте в нажатом положении кнопку **TUNING ▲** или **TUNING ▼**, чтобы изменять частоту непрерывно.

□ Предустановленные радиостанции (предварительные настройки, заданные вручную)

Ваши любимые радиостанции можно сохранить в виде предустановленных настроек — так, чтобы было можно настраиваться на них с легкостью. Можно задать предварительную настройку для до 56 радиостанций.

- Радиостанции можно сохранять в автоматическом режиме путем выполнения автоматической записи предустановленных настроек «Auto Preset» (стр. 34). При выполнении операции «Auto Preset» после выполнения ручной настройки «Manual preset» записи настроек «Manual preset» будут перезаписаны.

1 Настройтесь на радиостанцию, которую желаете записать в предустановленные настройки.

2 Нажмите кнопку **MEMORY**.

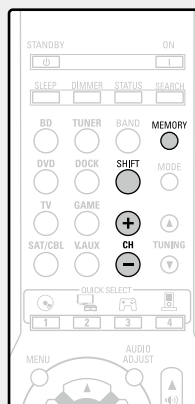
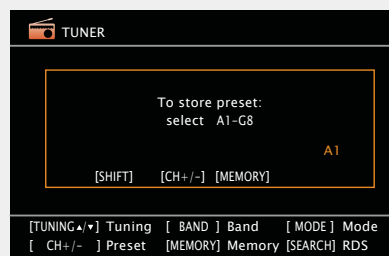

3 Нажмите кнопку **SHIFT**, чтобы выбрать блок (от А до G) в котором будет сохранена предустановленная настройка на канал (с 1-го по 8-й в каждом из блоков), а затем нажмите кнопку **CH +**, **CH -** или **1 ... 8**, чтобы выбрать номер предустановленной настройки.

4 Нажмите кнопку **MEMORY** еще раз, чтобы завершить настройку.

- Для записи предустановленных настроек на другие радиостанции повторяйте шаги с 1-го по 4-й.

Настройки по умолчанию

Блок (A ... G) и канал (1 ... 8)	Настройки по умолчанию
A1 ... A8	87.50 / 89.10 / 98.10 / 108.00 / 90.1 / 90.1 / 90.1 / 90.1 МГц
B1 ... B8	522 / 603 / 999 / 1404 / 1611 кГц, 90.1 / 90.1 / 90.1 МГц
C1 ... C8	90.1 МГц
D1 ... D8	90.1 МГц
E1 ... E8	90.1 МГц
F1 ... F8	90.1 МГц
G1 ... G8	90.1 МГц

Прослушивание предустановленной радиостанции

1 Нажмите кнопку **SHIFT**, чтобы выбрать блок памяти (с А по G).

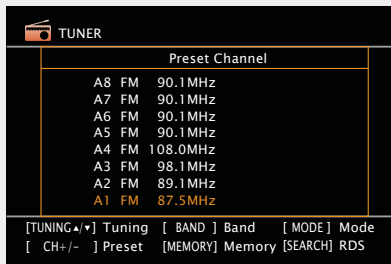

2 Нажмите кнопку **CH +**, **CH -** или **1 ... 8**, чтобы выбрать нужный предустановленный канал.



Кроме того, можно управлять с основного блока. В этом случае действуйте в следующем порядке:

Нажмите кнопку **TUNER PRESET CH +** или **TUNER PRESET CH -**, чтобы выбрать предустановленную радиостанцию.

Система радиопередачи данных RDS (Radio Data System)

Следует иметь в виду, что режим RDS работает только при приеме станций, поддерживающих передачу RDS. RDS (работает только в FM диапазоне) — это радиовещательный сервис, который позволяет радиостанции передавать дополнительную информацию вместе с обычным сигналом радиовещательной программы.

ПРИМЕЧАНИЕ

Описанные ниже операции с использованием поиска **SEARCH** не будут действовать в регионах, в которых отсутствует вещание RDS.

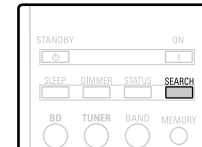

Поиск RDS

Данный режим предназначен для настройки на FM радиостанции, предоставляющие сервис RDS.

1 Нажмите кнопку **TUNER**, чтобы переключить источник входного сигнала на «TUNER».

2 Нажмите кнопку **SEARCH**, чтобы выбрать «RDS».

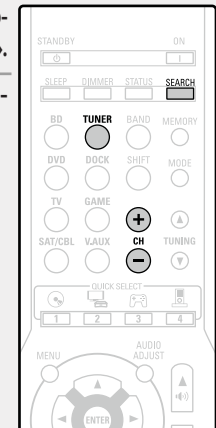
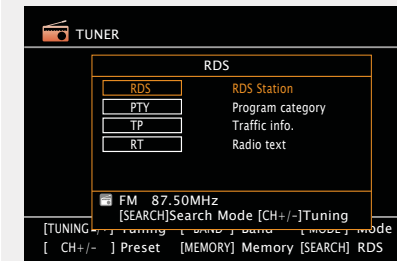

3 Нажмите кнопку **CH +** или **CH -**. Поиск радиостанций RDS начинается автоматически.

- Если не найдено ни одной радиостанции RDS с помощью описанной выше процедуры, выполняется поиск по всем диапазонам приема.
- При обнаружении радиостанции ее имя выводится на дисплей.
- Если ни одной радиостанции RDS не обнаружено при поиске по всем частотам, выводится сообщение «NO RDS» (RDS отсутствует).

PTY (тип программы)

PTY идентифицирует тип программы RDS.

Типы программ и индикация дисплея приведены ниже:

NEWS	Новости	WEATHER	Погода
AFFAIRS	Хроника	FINANCE	Финансы
INFO	Информация	CHILDREN	Детские
SPORT	Спорт	EDUCATE	Образование
SOCIAL	Общественные	DRAMA	Театр
RELIGION	Религия	CULTURE	Культура
PHONE IN	Прямой эфир	SCIENCE	Наука
TRAVEL	Путешествия	VARIED	Разное
LEISURE	Досуг	POP M	Поп-музыка
JAZZ	Джаз	ROCK M	Рок-музыка
COUNTRY	Кантри	EASY M	Легкая музыка
NATION M	Музыка народов мира	OLDIES	Музыка ретро
LIGHT M	Легкая классика	FOLK M	Народная музыка
CLASSICS	Серьезная классика	DOCUMENT	Репортажи
OTHER M	Другая музыка		

Поиск PTY

Данный режим предназначен для поиска радиостанций RDS, передающих программу заданного типа (PTY).

1 Нажмите кнопку **TUNER**, чтобы переключить источник входного сигнала на «TUNER».

2 Нажмите кнопку **SEARCH**, чтобы выбрать «PTY».

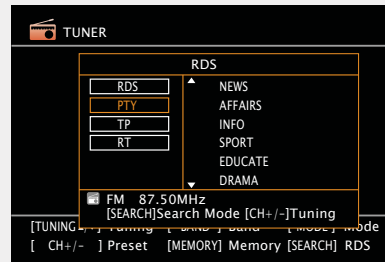

3 Наблюдая за дисплеем, нажмите кнопку **Δ∇**, чтобы вызвать нужный тип программы.

4 Нажмите кнопку **CH +** или **CH -**. Поиск PTY начинается автоматически.

- Если программы, передающие вещание нужного типа, при выполнении описанной выше операции не найдены, начинается поиск по всем диапазонам приема.
- При обнаружении радиостанции ее имя выводится на дисплей.
- Если ни одной радиостанции с вещанием заданного типа не обнаружено при поиске по всем частотам, выводится сообщение «NO PROGRAMME» (программа отсутствует).

TP (дорожная программа)

Режим TP идентифицирует программы, которые передают дорожные сообщения.

Это позволяет Вам с легкостью выяснить последние данные о дорожной обстановке в зоне Вашего пребывания, прежде чем выйти из дома.

Поиск TP

Данный режим предназначен для поиска радиостанций RDS, передающих дорожную программу (радиостанций TP).

1 Нажмите кнопку **TUNER**, чтобы переключить источник входного сигнала на «TUNER».

2 Нажмите кнопку **SEARCH**, чтобы выбрать «TP».

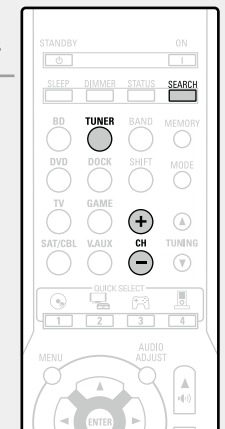
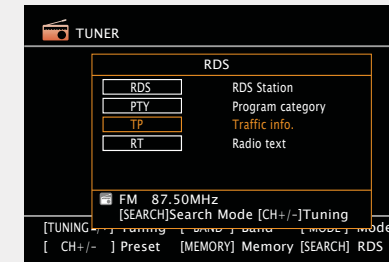

3 Нажмите кнопку **CH +** или **CH -**. Поиск TP начинается автоматически.

- Если ни одной TP радиостанции, передающей вещание нужного типа, при выполнении описанной выше операции не найдено, начинается поиск по всем диапазонам приема.
- При обнаружении радиостанции ее имя выводится на дисплей.
- Если ни одной TP радиостанции не обнаружено при поиске по всем частотам, выводится сообщение «NO TP» (дорожная программа отсутствует).

RT (радиотекст)

Режим RT позволяет радиостанциям RDS передавать текстовые сообщения, которые выводятся на дисплей.

При приеме данных радиотекста на дисплей выводится индикатор «RT».

1 Нажмите кнопку **TUNER**, чтобы переключить источник входного сигнала на «TUNER».

2 Нажмите кнопку **SEARCH**, чтобы выбрать «RT».

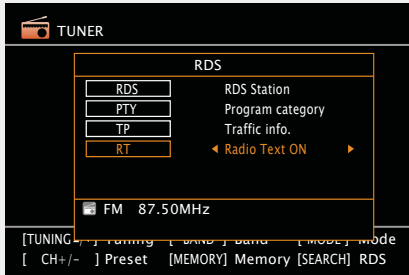

- При приеме вещания радиостанции RDS отображаются передаваемые ей текстовые данные.
- Чтобы отключить вывод данных, нажмите кнопку $\triangleleft \triangleright$.
- Если прием текстовых данных отсутствует, выводится сообщение «NO TEXT DATA» (нет текстовых данных).

Управление тюнером (FM/AM)

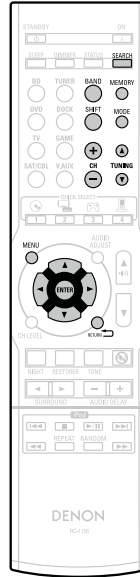

Кнопки управления	Действие
SEARCH	Поиск RDS
BAND	Переключение FM/AM
SHIFT	Выбор блока предустановленных каналов
MEMORY	Регистрация памяти предустановок
CH +, -	Выбор предустановленной радиостанции
TUNING ▲ ▼	Настройка (вверх/вниз)
MENU	Меню усилителя Amp
▲ ▼ ◀ ▶	Управление курсором
ENTER	Ввод
RETURN	Возврат
MODE	Переключение режимов поиска

Выбор режима прослушивания (режим объемного звука)

Данное устройство способно воспроизводить входные звуковые сигналы в многоканальном режиме объемного звука или в стереофоническом режиме.

Выберите режим прослушивания, соответствующий воспроизводящему материалу (кино, музыка и т.п.) или в соответствии с личными предпочтениями.

Режим прослушивания

Входной звуковой сигнал	Воспроизведение	Режим прослушивания	
2-канальный Многоканальный	Объемный	Стандартное воспроизведение (стр. 22)	Для 2-канального входного сигнала: <ul style="list-style-type: none"> Формируются сигналы с каналами объемного звука и воспроизводятся в объемном звучании. Для многоканального входного сигнала: <ul style="list-style-type: none"> Записанный в источнике сигнал объемного звука воспроизводится в объемном звучании. (звук воспроизводится в соответствии с настройками размеров громкоговорителей стр. 5 «Настройка акустической системы».) Формируются сигналы тылового панорамного канала, которые не записаны в сигнале источника.
2-канальный Многоканальный	Объемный	Многоканальное стереофоническое воспроизведение (стр. 23)	Данный режим предназначен для воспроизведения стереофонического звука всеми громкоговорителями.
2-канальный Многоканальный	Объемный	Воспроизведение в режиме Virtual (стр. 23)	Данный режим предназначен для воспроизведения эффектов объемного звука только фронтальными громкоговорителями или головными телефонами.
2-канальный Многоканальный	Stereo	Воспроизведение в режиме Stereo (стр. 23)	<ul style="list-style-type: none"> При наличии на входе многоканальных сигналов они микшируются с понижением в 2-канальный звуковой сигнал и воспроизводятся. Выводится и сигнал сабвуфера.
2-канальный Многоканальный	Stereo Объемный	Воспроизведение в режиме Direct (стр. 23)	Звуковой сигнал, записанный в источнике, воспроизводится как есть. <ul style="list-style-type: none"> Тыловые панорамные сигналы не формируются. В данном режиме невозможна регулировка следующих параметров. <ul style="list-style-type: none"> Тембр (стр. 40) RESTORER (стр. 41)



- Выбор некоторых режимов прослушивания невозможен — в зависимости от формата звукового сигнала или количества каналов источника входного сигнала. Подробнее см. «Типы входных сигналов и соответствующие режимы объемного звука» (стр. 53).
- Регулировка эффекта звукового поля с помощью меню «Audio Adjust» (стр. 38) позволит добиться от нужного звукового режима максимальной результативности.
- Для управления можно воспользоваться кнопками пульта ДУ. При нажатии кнопки SURROUND или SURROUND ► режимы переключаются в следующем порядке.



* Вид дисплея зависит от формата звукового сигнала или количества каналов входного сигнала.

Обычное воспроизведение

□ Воспроизведение объемного звука из сигнала 2-канальных источников

1 Включите воспроизведение источника сигнала (☞ стр. 12–17).

2 Нажмите кнопку **SURROUND ◀** или **SURROUND ▶**, чтобы выбрать декодер объемного звука для воспроизведения многоканального звукового сигнала.

Выберите режим объемного звука с помощью меню, выводящегося на телеэкран.

- Выбор декодера зависит от параметров ☞ стр. 5 «Настройка акустической системы».

DOLBY PLIIx * Данный режим предназначен для воспроизведения 7.1-канального объемного звука с использованием тыловых панорамных громкоговорителей.

- Выводится индикация «PLIIx Cinema», «PLIIx Music» или «PLIIx Game».

DOLBY PLII Данный режим предназначен для воспроизведения 5.1-канального объемного звука. Выберите данный режим, если тыловые панорамные громкоговорители не используются.

- Выводится индикация «PLg Cinema», «PLII Music», «PLII Game» или «Pro Logic».

DTS NEO:6 Данный режим предназначен для воспроизведения 7.1-канального или 5.1-канального объемного звука с использованием тыловых панорамных громкоговорителей.

- Выводится индикация «DTS NEO:6 Cinema» или «DTS NEO:6 Music».

* Этот вариант можно выбрать только при установке параметра «Speaker Config.» – «Surround Back» (☞ стр. 5 «Настройка акустической системы») в значение «None».

3 Нажмите кнопку **AUDIO ADJUST**, а затем — кнопку **ENTER**.

4 С помощью кнопок ◀▶ выберите режим в соответствии с воспроизводимыми данными, а затем нажмите **ENTER**.

Cinema

Данный режим оптимизирован для источников кинематографического сигнала.

Music

Данный режим оптимизирован для источников музыкального сигнала. Большая по сравнению с режимом «Cinema» часть звукового сигнала пересылается во фронтальные громкоговорители.

Game

Данный режим оптимизирован для игр.

Pro Logic

* Данный режим оптимизирован для источников 2-канального сигнала, записанных в режиме Dolby Pro Logic.

* Этот вариант можно выбрать только при установке параметра «Speaker Config.» – «Surround Back» (☞ стр. 5 «Настройка акустической системы») в значение «None».

5 Нажмите кнопку **AUDIO ADJUST**.
Меню закрывается.

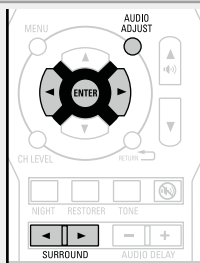

□ Воспроизведение объемного звука от многоканальных источников (Dolby Digital, DTS и т.п.)

1 Воспроизводите источник сигнала (☞ стр. 12 – 17).

2 С помощью кнопки **SURROUND ◀** или **SURROUND ▶** выберите декодер объемного звука для воспроизведения многоканального звукового сигнала.

Выберите режим объемного звука с помощью меню, выводящегося на телеэкран.

- Выбор декодера зависит от параметров ☞ стр. 5 «Настройка акустической системы».

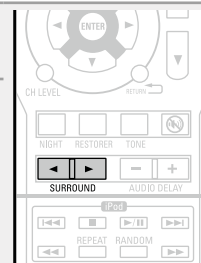

Индикация воспроизводимого в данный момент режима объемного звука

Входной сигнал	Режим объемного звука
DOLBY DIGITAL (кроме 2-канального) / DOLBY DIGITAL EX	DOLBY DIGITAL
	DOLBY DIGITAL EX
	DOLBY DIGITAL + PLIIx CINEMA
	DOLBY DIGITAL + PLIIx MUSIC
DOLBY DIGITAL Plus	DOLBY DIGITAL Plus
DOLBY TrueHD	DOLBY TrueHD
DTS (5.1-канальный) / DTS-ES Discrete 6.1 / DTS-ES Matrix 6.1 / DTS 96/24	DTS SURROUND
	DTS + PLIIx CINEMA
	DTS + PLIIx MUSIC
	DTS + NEO:6
	DTS ES MTRX 6.1 ¹
	DTS ES DSCRT 6.1 ²
	DTS 96/24 ³
DTS-HD	DTS-HD HI RES
	DTS-HD MSTR
	DTS Express
PCM (многоканальный)	MULTI CH IN
	MULTI CH IN + PLIIx CINEMA
	MULTI CH IN + PLIIx MUSIC
	MULTI CH IN 7.1

1 Выводится при входном сигнале «DTS-ES Matrix 6.1» и установке параметра «AFDM» данного устройства (стр. 39) в значение «ON».

*2 Выводится при входном сигнале «DTS-ES Discrete 6.1».

*3 Выводится при входном сигнале «DTS 96/24».

[Вид дисплея]

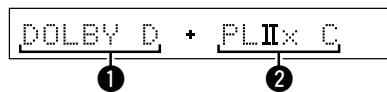

- 1 Здесь выводится используемый декодер.
 - Декодер DOLBY DIGITAL отображается как «DOLBY D».
- 2 Здесь выводится декодер, который формирует выходной звуковой сигнал тыловых громкоговорителей.
 - Декодер DOLBY DIGITAL Plus отображается как «DOLBY DIGITAL +».



Относительно входного сигнала, который может быть воспроизведен в любом из режимов объемного звука, см. «Режимы и параметры объемного звука» (стр. 51).

Многоканальное стереофоническое воспроизведение

Данный режим предназначен для воспроизведения стереофонического звука всеми громкоговорителями.

1 Воспроизводите источник сигнала (стр. 12 – 17).

2 С помощью кнопки **SURROUND** ◀ или **SURROUND** ▶ выберите «MULTI CH STEREO».

Начинается многоканальное стереофоническое воспроизведение.

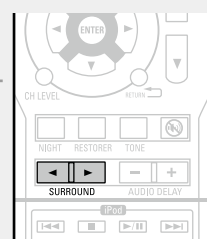

ПРИМЕЧАНИЕ

При входном сигнале Dolby TrueHD, Dolby Digital Plus, DTS-HD или DTS Express выбор многоканального стереофонического режима невозможен.

Воспроизведение в режиме Virtual

Данный режим предназначен для воспроизведения режимов объемного звука только с помощью фронтальных громкоговорителей или головных телефонов.

1 Воспроизводите источник сигнала (стр. 12 – 17).

2 С помощью кнопки **SURROUND** ◀ или **SURROUND** ▶ выберите «VIRTUAL».

Начинается виртуальное воспроизведение.

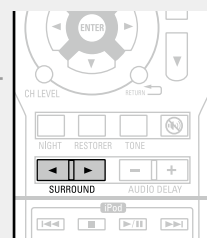

ПРИМЕЧАНИЕ

При входном сигнале Dolby TrueHD, Dolby Digital Plus, DTS-HD или DTS Express выбор виртуального режима невозможен.

Воспроизведение в режиме Stereo

Это режим стереофонического воспроизведения. Возможна регулировка тембра.

- Звуковой сигнал выводится с фронтальных левого и правого громкоговорителей и сабвуфера.
- При наличии на входе многоканальных сигналов они микшируются с понижением в 2-канальный звуковой сигнал и воспроизводятся.

1 Воспроизводите источник сигнала (стр. 12 – 17).

2 С помощью кнопки **SURROUND** ◀ или **SURROUND** ▶ выберите «STEREO».

Начинается стереофоническое воспроизведение.

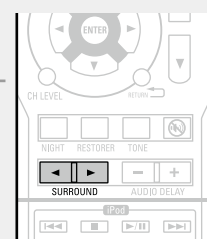

Воспроизведение в режиме Direct

Звуковой сигнал, записанный в источнике, воспроизводятся как есть.

- Тыловые панорамные сигналы не формируются.
- В данном режиме невозможна регулировка следующих параметров.
- Тембр (стр. 40) • RESTORER (стр. 41)

1 Воспроизводите источник сигнала (стр. 12 – 17).



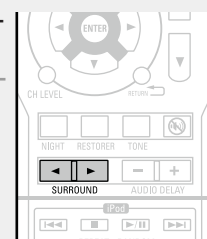

2 С помощью кнопки **SURROUND** ◀ или **SURROUND** ▶ выберите «DIRECT».

Начинается непосредственное воспроизведение.



Подробные указания

Здесь описываются режимы и операции, которые позволят Вам получить от устройства полную результативность.

- Установка/подсоединение акустической системы (подробные указания)  [стр. 25](#)
- Воспроизведение (подробные указания)  [стр. 28](#)
- Как выполнить подробные настройки  [стр. 30](#)
- Другие настройки  [стр. 43](#)

Установка/подсоединение акустической системы (подробные указания)

Здесь описываются способы установки, подсоединения и настройки акустических систем, отличных от 5.1-канальной. Способы установки, подсоединения и настройки 5.1-канальной акустической системы см. [стр. 2 «Подсоединение акустической системы»](#).

Процедура настройки акустической системы

Установка

Подсоединение ([стр. 26](#))

Установка



Установите тыловые панорамные громкоговорители в положение на от 60 до 90 см выше уровня ушей.

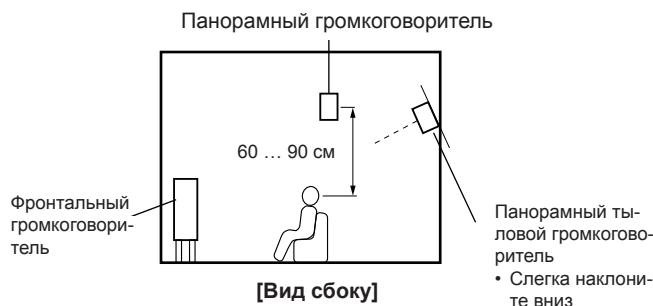

При установке 7.1-канальной системы (тыловые панорамные громкоговорители)

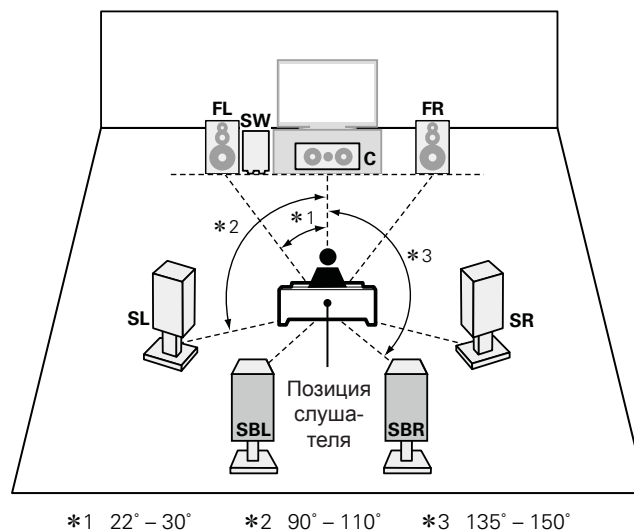

При установке 2.1-канальной системы

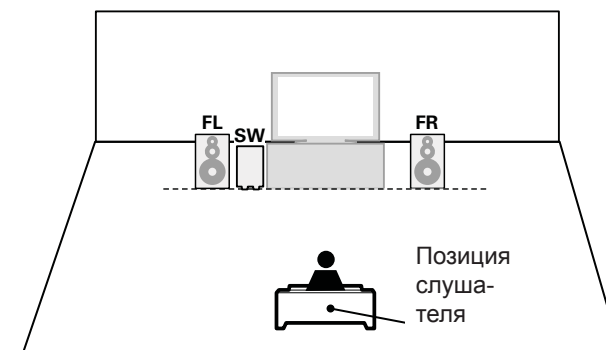

[Сокращения для громкоговорителей]

FL	Фронтальный громкоговоритель (Л)	SL	Тыловой громкоговоритель (Л)
FR	Фронтальный громкоговоритель (П)	SR	Тыловой громкоговоритель (П)
C	Центральный громкоговоритель	SBL	Тыловой панорамный громкоговоритель (Л)
SW	Сабвуфер	SBR	Тыловой панорамный громкоговоритель (П)

Подсоединение

- Методика подсоединения 5.1-канальной акустической системы см. [стр. 2](#) «Подсоединение акустической системы».
- Методика подсоединения телевизора см. [стр. 4](#) «Подсоединение данного устройства к телевизору с помощью кабеля HDMI (в комплект поставки не входит)».

Подсоединение 7.1-канальной системы (тыловые панорамные громкоговорители)

- На рисунке справа приведен пример подсоединения для 7.1-канального воспроизведения с использованием панорамных тыловых громкоговорителей.
- Для данного подсоединения необходим усилитель мощности (в комплект поставки не входит).

ПРИМЕЧАНИЕ

- Относительно подсоединений кабелей акустической системы см. [стр. 3](#) «Подсоединение акустической системы».
- Выполняйте подсоединение таким образом, чтобы центральные проводники кабеля акустической системы не выступали из клеммы громкоговорителя. Возможно срабатывание схемы защиты при соприкосновении центральных проводников с задней панелью или при соприкосновении проводов «+» и «-» друг с другом ([стр. 57](#) «Схема защиты»).
- Запрещается прикасаться к клеммам акустической системы при включенном устройстве. Это может привести к поражению электротоком (при запуске мастера настройки следуйте указаниям меню мастера настройки для выполнения соединений).
- Пользуйтесь громкоговорителями со значениями импеданса, приведенными ниже.

Клеммы акустической системы	Импеданс громкоговорителя
FRONT	6 ... 16 Ом
CENTER	
SURROUND	

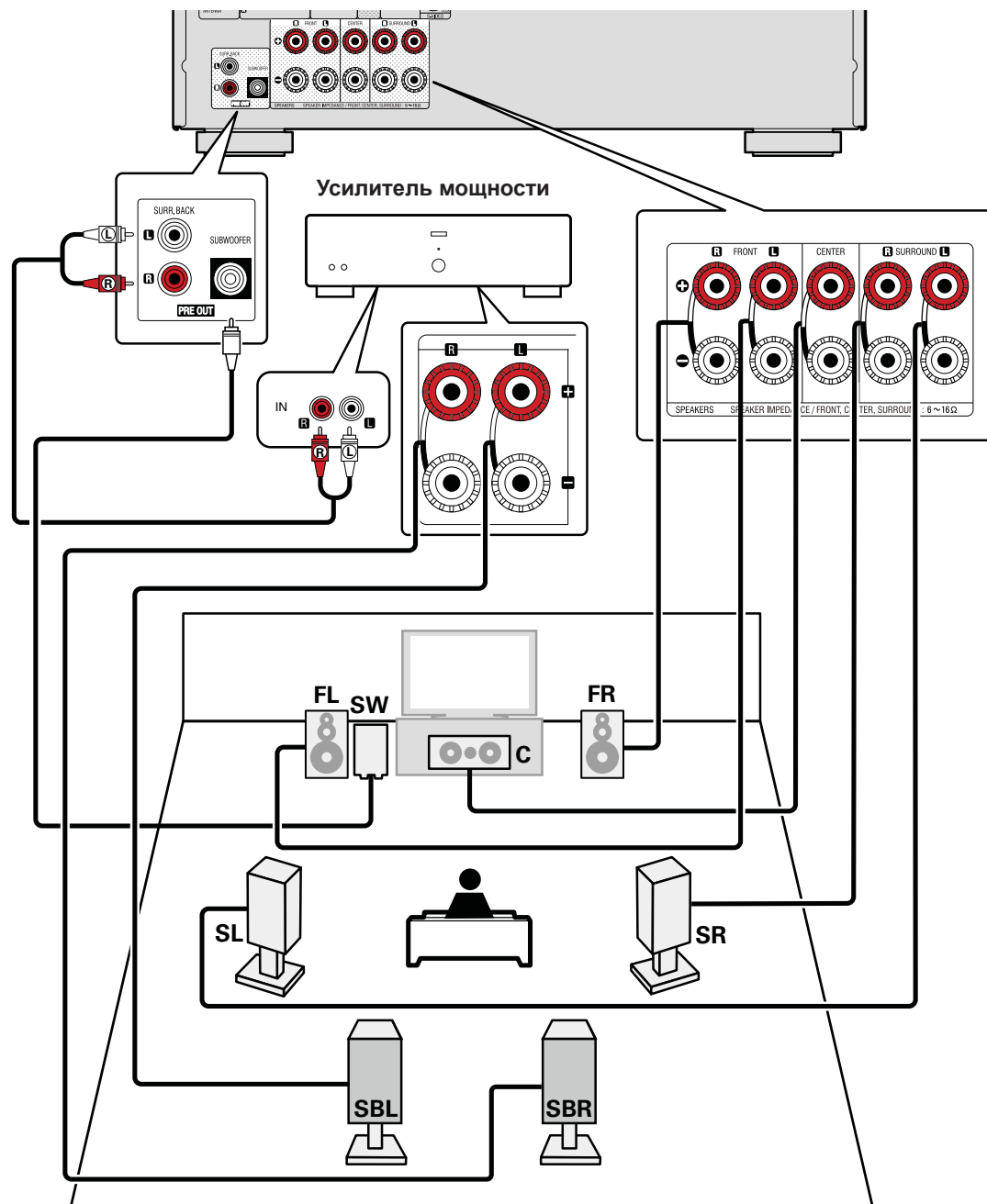

2.1-канальное подсоединение / 2-канальное подсоединение

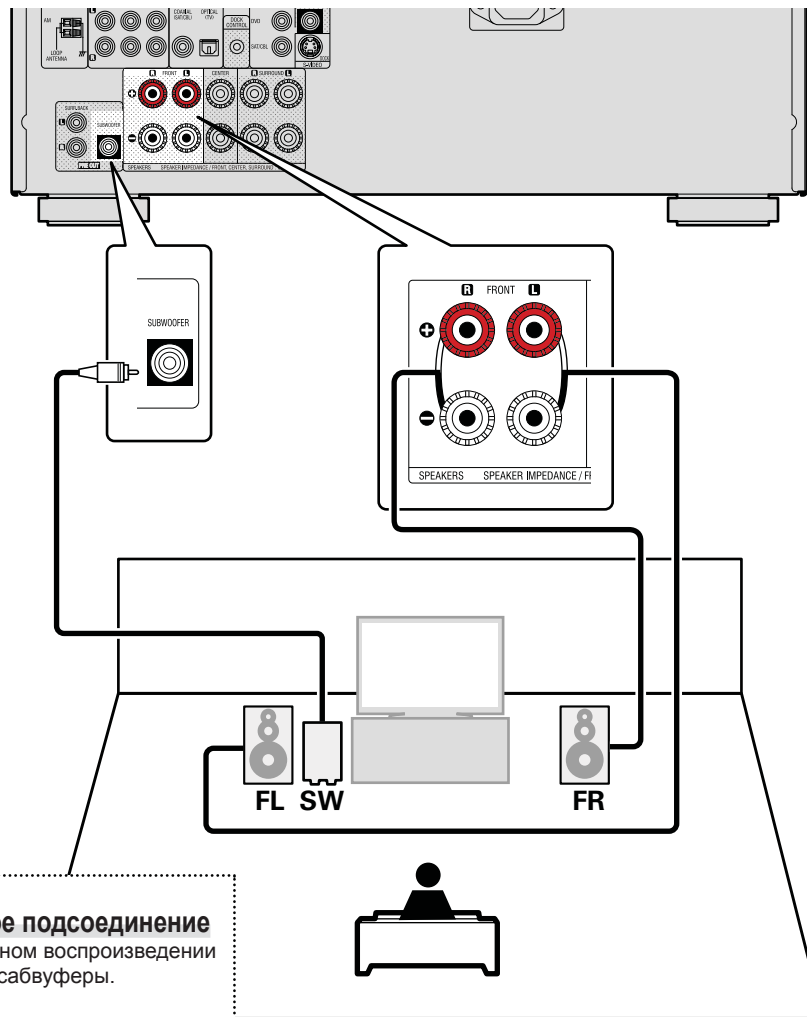

2-канальное подсоединение

При 2-канальном воспроизведении отсоедините сабвуферы.

ПРИМЕЧАНИЕ

- Относительно подсоединений кабелей акустической системы см. [стр. 3 «Подсоединение акустической системы»](#).
- Импеданс громкоговорителей см. на [стр. 26](#).

Воспроизведение (Общие указания) (☞ стр. 11)

Выбор режима прослушивания (режим объемного звука) (☞ стр. 21)

- ☐ Регулировка уровня громкости акустической системы (☞ стр. 28)
- ☐ Режим таймера автоматического отключения (☞ стр. 29)
- ☐ Режим быстрого выбора (☞ стр. 29)
- ☐ Различные режимы работы памяти (☞ стр. 29)

Удобные возможности

Регулировка уровня громкости акустической системы

Имеется возможность регулировки уровня канала — либо в соответствии с воспроизводящимися источниками сигнала, либо на Ваш вкус, — которая описана ниже.

- ☐ Регулировка уровней громкости различных громкоговорителей

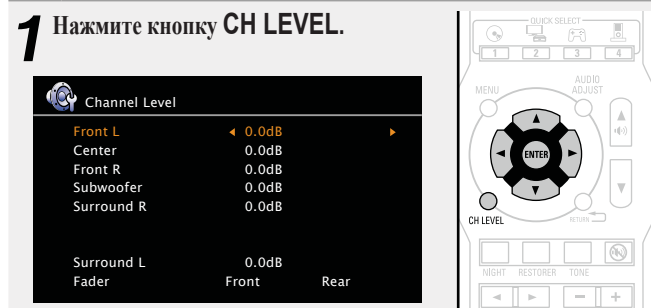

2 С помощью кнопок $\Delta \nabla$ выберите громкоговоритель.

3 С помощью кнопок $\triangleleft \triangleright$ отрегулируйте уровень громкости.



- Если ни одна кнопка не нажата в течение приблизительно 5 секунд, меню закрывается.
- При подсоединении разъема наушников возможна регулировка уровня канала головных телефонов.

- ☐ Регулировка уровня громкости группы громкоговорителей (режим фэйдера)

Данный режим позволяет Вам регулировать (плавно изменять) звук сразу всех фронтальных (фронтальные громкоговорители / фронтальные верхние громкоговорители / центральный громкоговоритель) или всех тыловых (панорамные громкоговорители / тыловые панорамные громкоговорители) громкоговорителей.



2 Нажмите кнопку ∇ , чтобы выбрать позицию «Fader», а затем выберите позицию для регулировки с помощью кнопок $\triangleleft \triangleright$.

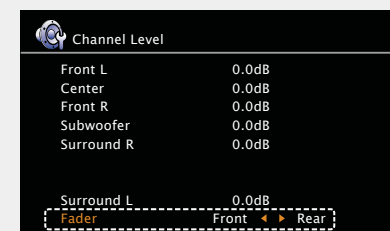

3 С помощью кнопок $\triangleleft \triangleright$ отрегулируйте уровень громкости громкоговорителей.



- (\triangleleft : фронтальные, \triangleright : тыловые)
- Если ни одна кнопка не нажата в течение приблизительно 5 секунд, меню закрывается.
- Режим фэйдера не влияет на сабвуфер.
- Регулировка в режиме фэйдера доступна до тех пор, пока уровень громкости громкоговорителя не дойдет до минимального уровня -12 дБ.

Режим таймера автоматического отключения

Устройство автоматически выключается в режим ожидания по истечении заданного интервала времени. Это удобно для воспроизведения источников сигнала во время отхода ко сну.

Нажмите кнопку **SLEEP** и выведите на экран интервал, который желаете установить.

На дисплее появляется индикатор «**SLEEP**».

- Интервал переключается в указанном ниже порядке при каждом нажатии кнопки **SLEEP**.

→ OFF (выкл.) → 10 (мин.) → 20 → 30 → 40 → 50
120 ← 110 ← 100 ← 90 ← 80 ← 70 ← 60 ←

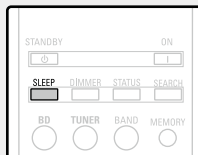

Для отображения отсчета времени до автоматического отключения устройства

Нажмите кнопку **SLEEP**.

На дисплее появится индикация «Sleep: *min».

* Время обратного отсчета

Чтобы отменить таймер автоматического отключения

Нажимая кнопку **SLEEP**, установите «OFF» (выкл.).

Индикатор «**SLEEP**» на дисплее гаснет.



- Если ни одна кнопка не нажата в течение приблизительно 5 секунд, меню закрывается.
- Настройка таймера автоматического отключения отменяется при выключении данного устройства в режим ожидания.

Режим быстрого выбора

Все выполненные на шаге 1 настройки можно совместно сохранить в памяти. Путем сохранения в памяти часто используемых настроек можно быстро получать доступ к ним и создавать полностью такую же среду воспроизведения.

Сохранение настроек

1 Настройте перечисленные ниже позиции на значения, которые Вы желаете сохранить.

- Источник входного сигнала (☞ стр. 11)
- Уровень громкости (☞ стр. 11)
- Режим объемного звука (☞ стр. 21)
- Выбор видео (☞ стр. 34)

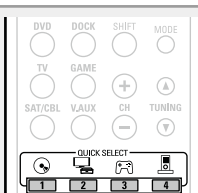

2 Нажмите и удерживайте в нажатом положении нужную кнопку **QUICK SELECT** до тех пор, пока на дисплее не появится индикация «Memory». Текущие настройки сохраняются в памяти.

[Быстрый выбор по умолчанию]

	Источник входного сигнала	Уровень громкости
QUICK SELECT 1	BD	-40 дБ
QUICK SELECT 2	SAT/CBL	-40 дБ
QUICK SELECT 3	GAME	-40 дБ
QUICK SELECT 4	USB/iPod	-40 дБ

Вызов настроек

Нажмите кнопку **QUICK SELECT**, под которой сохранены настройки, которые Вы желаете вызвать.

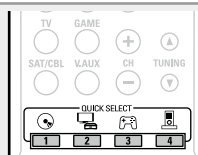

При нажатии кнопки **QUICK SELECT** на основном блоке можно получить тот же самый результат, что и с пультом ДУ.

Различные возможности памяти

Режим персональной памяти «плюс»

В данном режиме устанавливаются значения (режим входа, режим объемного звука, режим выхода HDMI, задержка звука и т.п.), выбранные последними для отдельных источников входного сигнала.



Параметры объемного звука, настройки тембра и уровни громкости различных громкоговорителей сохраняются для индивидуальных режимов объемного звука.

Память последнего действия

В данном режиме в памяти сохраняются настройки, которые были выполнены перед переходом в режим ожидания. При следующем включении данного устройства настройки восстанавливаются.

Порядок выполнения подробных настроек

Система меню

Для управления с помощью меню подключите к данному устройству телевизор и выведите меню на телеэкран. Управление описано ниже.

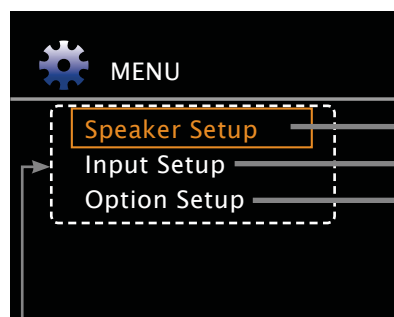





Параметры, которые настраиваются только один раз

Настройте их, например, после приобретения. Будучи однажды настроены, эти параметры не нуждаются в перенастройке без изменений в компоновке акустической системы или подключении громкоговорителей.

Настраиваемые параметры	Подробный перечень параметров	Описание	Стр.
Speaker Setup (Настройка акустической системы)	Speaker Config. (Конфигурация акустической системы)	Выбор конфигурации и размера акустической системы (качества воспроизведения басов).	5
	Bass Setting (Настройка нижних частот)	Определяет диапазон сигнала сабвуфера и канала LFE.	6
	Distance (Дистанция)	Задаёт дистанцию от позиции слушателя до громкоговорителей.	6
	Channel Level (Уровень канала)	Задаёт уровень тестового тона на одно и то же значение при выводе из каждого громкоговорителя.	7
	Crossover Freq. (Частота кроссовера)	Устанавливает максимальную частоту выхода НЧ сигнала каждого из каналов в сабвуфер.	8
Input Setup (настройка входа)  Отображаемые позиции меню «Input Setup» отличаются в зависимости от выбранного источника входного сигнала.	Input Assign (Назначение входа)	Изменение назначения входного разъёма.	33
	Auto Preset (Автоматические предустановки)	Использование режима автоматических предустановок для программирования радиостанций.	34
	Preset Skip (Пропуск предустановок)	Выбор предустановок в памяти, которые Вы не желаете видеть при настройке.	34
	Video Select (Выбор видео)	Видео от другого источника сигнала воспроизводится в сочетании с воспроизведением звука.	34
	Input Mode (Режим входа)	Выбор режима звукового входа и режима декодирования.	34
	Source Level (Уровень сигнала источника)	Регулировка уровня воспроизведения входного звукового сигнала.	35
	Playback Mode (Режим воспроизведения)	Выполнение настроек для воспроизведения iPod или запоминающего устройства USB.	35
	Volume Control (Управление уровнем громкостью)	Настройка уровня громкости.	36
	Other Setup (Прочие настройки)	Выполнение различных настроек.	37
	Option Setup (Дополнительные настройки)	Volume Control (Управление уровнем громкостью)	Настройка уровня громкости.
	Other Setup (Прочие настройки)	Выполнение различных настроек.	37
	Audio Adjust (Автоматическая настройка)	Регулирует параметры объёмного звука.	38
	Tone (Тембр)	Регулирует тональное качество звучания.	40
	RESTORER (Система восстановления)	Расширяет высокочастотные и низкочастотные составляющие сжатого звука, чтобы достичь более насыщенного воспроизведения.	40
	NIGHT MODE (Ночной режим)	Оптимизация настроек для прослушивания в позднее время.	41
	Audio Delay (Задержка звука)	Компенсирует некорректность синхронизации между звуком и изображением.	41

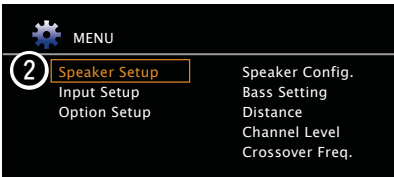
Примеры вида меню и дисплея передней панели

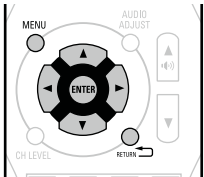
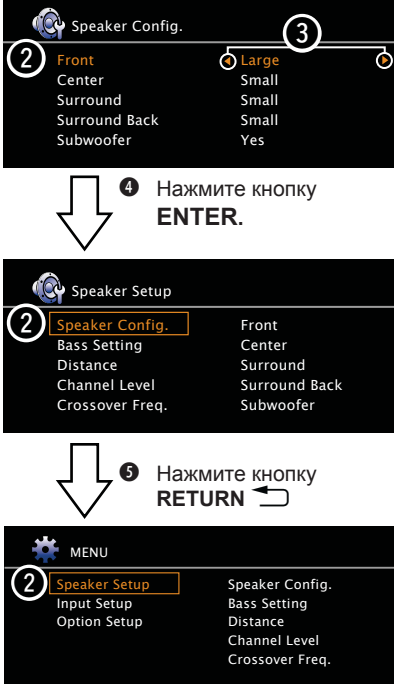
Ниже описаны типичные примеры вида телеэкрана и дисплея устройства.

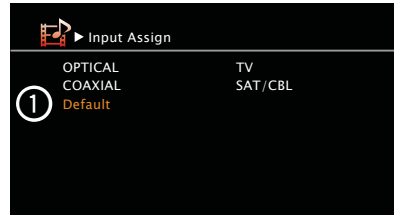
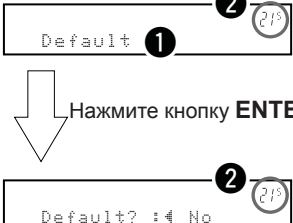
	Вид меню	Вид дисплея	Описание
Вид главного меню	 <p>2 MENU</p> <p>2 Speaker Setup Speaker Config. Input Setup Bass Setting Option Setup Distance Channel Level Crossover Freq.</p>	 <p>3</p> <p>2 Speaker Setup</p>	<ol style="list-style-type: none"> 1 Нажмите кнопку MENU, чтобы вызвать на экран меню. 2 Телеэкран: Отображение выбранной строки. Дисплей: Отображение выбранной позиции. <ul style="list-style-type: none"> С помощью кнопок Δ ∇ перейдите к позиции, которую желаете настроить. 2 Отображается номер выбранного в данный момент меню настройки. 
Вид меню при смене настроек	 <p>3 Speaker Config.</p> <p>2 Front Large Center Small Surround Small Surround Back Small Subwoofer Yes</p> <p>4 Нажмите кнопку ENTER.</p> <p>2 Speaker Setup</p> <p>2 Speaker Config. Front Bass Setting Center Distance Surround Channel Level Surround Back Crossover Freq. Subwoofer</p> <p>5 Нажмите кнопку RETURN.</p> <p>2 MENU</p> <p>2 Speaker Setup Speaker Config. Input Setup Bass Setting Option Setup Distance Channel Level Crossover Freq.</p>	 <p>1</p> <p>2 Front Large</p> <p>3</p> <p>4 Нажмите кнопку ENTER.</p> <p>2 Speaker Config.</p> <p>1</p> <p>5 Нажмите кнопку RETURN.</p> <p>2 Speaker Setup</p> <p>1</p>	<ol style="list-style-type: none"> 1 Отображается номер выбранного в данный момент меню. 2 Телеэкран: Отображение выбранной строки. Дисплей: Отображение выбранной позиции. <ul style="list-style-type: none"> С помощью кнопок Δ ∇ перейдите к позиции, которую желаете настроить. 3 По краям позиции, настройки которой можно изменить, располагаются значки \blacktriangleleft \blacktriangleright. С помощью кнопок \blacktriangleleft \blacktriangleright смените настройки на нужные. 4 Нажмите кнопку ENTER, чтобы установить режим, в котором можно выполнить настройки. 5 Нажмите кнопку RETURN \curvearrowright, чтобы вернуться к предыдущему меню.
Вид меню при сбросе	 <p>Input Assign</p> <p>1 OPTICAL TV COAXIAL SAT/CBL Default</p>	 <p>2</p> <p>1 Default</p> <p>2</p> <p>Нажмите кнопку ENTER.</p> <p>2</p> <p>Default? :4 No</p>	<ol style="list-style-type: none"> 1 Нажмите кнопку Δ для выбора позиции «Default» (по умолчанию), а затем нажмите кнопку ENTER. 2 Отображается номер выбранного в данный момент меню. 3 Нажмите кнопку \blacktriangleleft для выбора позиции «Yes» (да), а затем нажмите кнопку ENTER.



Настройка входа (Input Setup)

Порядок выполнения настроек, относящихся к воспроизведению источника входного сигнала.

- Не обязательно изменять настройки, чтобы пользоваться данным устройством. Выполните настройки при необходимости.

Управление меню

1 Нажмите кнопку **MENU**.

На телеэкран выводится меню.

2 Нажимайте кнопки $\Delta \nabla$, чтобы выбрать позицию «Input Setup», а затем нажмите кнопку **ENTER**.

3 С помощью кнопок $\Delta \nabla$ выберите меню для настройки или управления.

4 Нажмите кнопку **ENTER** или \triangleright , чтобы ввести значение.

- Для возврата к предыдущей позиции нажмите кнопку **RETURN** .
- Для выхода из меню нажмите кнопку **MENU** во время отображения меню. Меню закрывается.

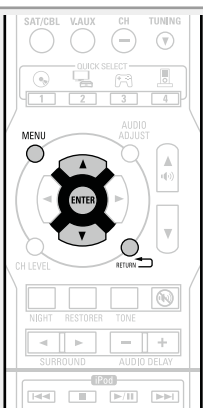

Важные сведения

Об отображении источников входного сигнала

В данном разделе настраиваемые источники входных сигналов для каждой позиции обозначаются так:

BD
 DVD
 TV
 SAT/CBL
 GAME
 V.AUX
 DOCK
 TUNER

Позиции, которые можно настроить с помощью процедуры «Input Setup»

Назначение входа (Input Assign) (☞ стр. 33)

Автоматический выбор предустановок (Auto Preset) (☞ стр. 34)

Пропуск предустановок (Preset Skip) (☞ стр. 34)

Выбор видео (Video Select) (☞ стр. 34)

Режим входа (звуковой) (Input Mode [Audio]) (☞ стр. 34)

Уровень сигнала источника [Source Level] (☞ стр. 35)

Режим воспроизведения (Playback Mode) (☞ стр. 35)

Назначение входа (Input Assign)

Пример вида экранов меню «Input Assign»

Этот экран выводится при выборе меню «Input Setup» – «Input Assign».

Меню «Input Assign» предназначено для смены разъемов цифровых входов Digital, которые назначены источникам входного сигнала настройками по умолчанию.

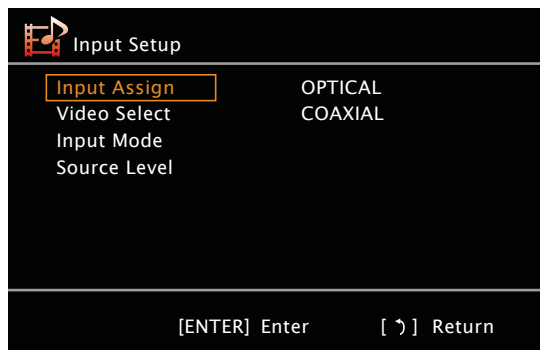

Управление назначением входов с помощью меню

- 1** С помощью кнопок $\Delta \nabla$ выберите позицию «Input Assign», а затем нажмите кнопку ENTER.
- 2** С помощью кнопок $\Delta \nabla < \triangleright$ выберите входной разъем для назначения.
- 3** Нажмите кнопку ENTER для ввода настройки.

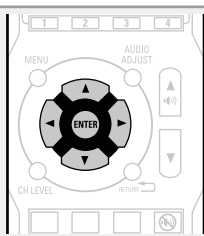

ПРИМЕЧАНИЕ

Если для всех назначений «OPTICAL» и «COAXIAL» источника телевизионного сигнала выбрано значение «OFF» (выкл.), невозможно выбрать телевизор путем выбора источника входного сигнала.

Позиция настройки	Подробности настройки																					
OPTICAL Настройте этот параметр для смены разъемов коаксиального входа, назначенных источникам входного сигнала. BD DVD TV SAT/CBL GAME V.AUX DOCK	BD / DVD / TV / SAT/CBL / GAME / V.AUX / DOCK OFF (выкл.): Разъем оптического входа не назначается выбранному источнику входного сигнала. <ul style="list-style-type: none"> На момент приобретения настройки разных источников входного сигнала выглядят следующим образом: <table border="1"> <tr> <td>Источник входного сигнала</td> <td>BD</td> <td>DVD</td> <td>TV</td> <td>SAT/CBL</td> </tr> <tr> <td>Значение по умолчанию</td> <td>Выкл.</td> <td>Выкл.</td> <td>OPTICAL</td> <td>Выкл.</td> </tr> </table> <table border="1"> <tr> <td>Источник входного сигнала</td> <td>GAME</td> <td>V.AUX</td> <td>DOCK</td> </tr> <tr> <td>Значение по умолчанию</td> <td>Выкл.</td> <td>Выкл.</td> <td>Выкл.</td> </tr> </table>				Источник входного сигнала	BD	DVD	TV	SAT/CBL	Значение по умолчанию	Выкл.	Выкл.	OPTICAL	Выкл.	Источник входного сигнала	GAME	V.AUX	DOCK	Значение по умолчанию	Выкл.	Выкл.	Выкл.
Источник входного сигнала	BD	DVD	TV	SAT/CBL																		
Значение по умолчанию	Выкл.	Выкл.	OPTICAL	Выкл.																		
Источник входного сигнала	GAME	V.AUX	DOCK																			
Значение по умолчанию	Выкл.	Выкл.	Выкл.																			
COAXIAL Настройте этот параметр для смены разъемов коаксиального входа, назначенных источникам входного сигнала. BD DVD TV SAT/CBL GAME V.AUX DOCK	BD / DVD / TV / SAT/CBL / GAME / V.AUX / DOCK OFF (выкл.): Разъем коаксиального входа не назначается выбранному источнику входного сигнала. <ul style="list-style-type: none"> На момент приобретения настройки разных источников входного сигнала выглядят следующим образом: <table border="1"> <tr> <td>Источник входного сигнала</td> <td>BD</td> <td>DVD</td> <td>TV</td> <td>SAT/CBL</td> </tr> <tr> <td>Значение по умолчанию</td> <td>Выкл.</td> <td>Выкл.</td> <td>Выкл.</td> <td>COAXIAL</td> </tr> </table> <table border="1"> <tr> <td>Источник входного сигнала</td> <td>GAME</td> <td>V.AUX</td> <td>DOCK</td> </tr> <tr> <td>Значение по умолчанию</td> <td>Выкл.</td> <td>Выкл.</td> <td>Выкл.</td> </tr> </table>				Источник входного сигнала	BD	DVD	TV	SAT/CBL	Значение по умолчанию	Выкл.	Выкл.	Выкл.	COAXIAL	Источник входного сигнала	GAME	V.AUX	DOCK	Значение по умолчанию	Выкл.	Выкл.	Выкл.
Источник входного сигнала	BD	DVD	TV	SAT/CBL																		
Значение по умолчанию	Выкл.	Выкл.	Выкл.	COAXIAL																		
Источник входного сигнала	GAME	V.AUX	DOCK																			
Значение по умолчанию	Выкл.	Выкл.	Выкл.																			
Default Настройка «Input Assign» предустановки возвращается к значению по умолчанию.	Yes: Сброс к значениям по умолчанию. No: Не сбрасывать к значениям по умолчанию. <ul style="list-style-type: none"> При выборе «Default» и нажатии кнопки ENTER выводится запрос «Return settings to the default?» (вернуть значения к умолчаниям?). Выберите «Yes» (да) или «No» (нет) и нажмите кнопку ENTER. 																					

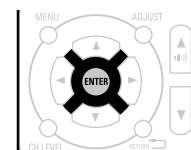

Автоматический выбор предустановок (Auto Preset)

Пользуйтесь режимом автоматического выбора предустановок для программирования радиостанций.

Позиция настройки	Подробности настройки
Start Запуск процесса автоматической настройки на предустановленные радиостанции. TUNER	 Если невозможна автоматическая настройка на предустановленные радиостанции FM, выберите нужную радиостанцию, настроившись на нее вручную, а затем вручную сохраните предустановленную настройку на эту радиостанцию.

Пропуск предустановок (Preset Skip)

Значения по умолчанию подчеркнуты.

Настройте предустановленный канал на пропуск при выборе.

Позиция настройки	Подробности настройки
Block A – Block G Выбор канала для пропуска среди блоков памяти предустановок. TUNER	ON: Вывести выбранный блок памяти предустановок. Skip: Не выводить выбранный блок памяти предустановок.

Выбор видео (Video Select)

Значения по умолчанию подчеркнуты.



Выберите видеосигнал источника.

Позиция настройки	Подробности настройки
Video Select Изображение другого источника входного сигнала воспроизводится в сочетании с воспроизводящимся звуковым сигналом.	Source: Воспроизведение изображения и звука источника входного сигнала. DVD / SAT/CBL / V.AUX / DOCK: Выберите источник входного сигнала для просмотра. Можно выбирать отдельные источники входного сигнала. <div style="background-color: #e91e63; color: white; padding: 2px; display: inline-block; margin-top: 5px;">ПРИМЕЧАНИЕ</div> Возможность выбора входного сигнала HDMI отсутствует.

Режим входа (Input Mode)

Значения по умолчанию подчеркнуты.

Режимы входа, доступные для выбора, могут различаться в зависимости от источника входного сигнала.

Позиция настройки	Подробности настройки
Input Mode Установка входных звуковых режимов для различных источников входного сигнала. Обычно рекомендуется устанавливать режим входного звукового сигнала в значение «Auto».	Auto: Автоматическое определение входного сигнала и выполнение воспроизведения. HDMI: Воспроизведение сигналов только с входа HDMI. Digital: Воспроизведение сигналов только с цифрового входа. Analog: Воспроизведение сигналов только с аналогового входа.  <ul style="list-style-type: none"> При выборе источника входного сигнала «BD», «GAME», «DOCK», «DVD» или «V.AUX», имеется возможность выбора значения «Digital» при назначении входа «Input Assign» (стр. 33) входу «OPTICAL» или «COAXIAL» (позиции выбора отличаются в зависимости от источника входного сигнала). Если выбран источник сигнала «TUNER», устанавливается значение «Analog». Если выбран источник входного сигнала «BD», «TV» или «GAME» установка значения «Analog» невозможна. При успешном поступлении на вход цифрового сигнала на дисплее подсветится индикатор DIG. Если индикатор DIG. не светится, проверьте назначение разъемов цифрового входа и подсоединения.
Decode Mode Установка режима декодирования звука для источника входного сигнала. <div style="display: flex; justify-content: space-around; margin-top: 5px;"> BD DVD TV </div> <div style="display: flex; justify-content: space-around; margin-top: 5px;"> SAT/CBL GAME </div> <div style="display: flex; justify-content: space-around; margin-top: 5px;"> V.AUX DOCK </div>	Auto: Определение типа входного сигнала и его декодирование и воспроизведение выполняются автоматически. PCM: Декодирование и воспроизведение только входных сигналов PCM. DTS: Декодирование и воспроизведение только входных сигналов DTS.  <ul style="list-style-type: none"> Данный параметр можно настраивать для тех источников сигнала, для которых выбрано назначение «OPTICAL» или «COAXIAL» с помощью параметра «Input Assign» (стр. 33). Данный параметр можно настроить для источников входного сигнала HDMI (BD, DVD, SAT/CBL или GAME). Обычно данный параметр устанавливается в значение «Auto». Выберите «PCM» и «DTS» при вводе соответствующего входного сигнала.

Уровень сигнала источника (Source Level)

Значения по умолчанию подчеркнуты.

Позиция настройки	Подробности настройки
Source Level • Данный режим корректирует уровень воспроизведения входного звукового сигнала выбранного источника. • Выполните эту настройку, если имеются различия в уровнях громкости входных сигналов между разными источниками.	-12dB ... +12dB (<u>0dB</u>)

Режим воспроизведения (Playback Mode)

Значения по умолчанию подчеркнуты.

Данный параметр можно настроить при выборе источника входного сигнала «DOCK».

Позиция настройки	Подробности настройки
Repeat Выполнение настроек повторного воспроизведения. DOCK	All: Все файлы воспроизводятся повторно. One: Воспроизводящийся файл воспроизводится повторно. OFF: Режим повторного воспроизведения выключен.
Shuffle Выполнение настроек воспроизведения в случайном порядке. DOCK	<input type="checkbox"/> При подключении управляющей подставки для iPod DENON ASD-11R Songs: Все файлы воспроизводятся в случайном порядке. Albums: Файлы альбома воспроизводятся в случайном порядке. OFF: Режим воспроизведения в случайном порядке выключен. <input type="checkbox"/> При подключении управляющей подставки для iPod DENON ASD-3N, ASD-3W, ASD-51N или ASD-51W ON: Режим воспроизведения в случайном порядке разрешен. OFF: Режим воспроизведения в случайном порядке запрещен.



Дополнительные настройки (Option Setup)

Выполните различные прочие настройки.

Управление меню

- 1** Нажмите кнопку **MENU**.
На телеэкран, подключенный к данному устройству, выводится меню.
- 2** С помощью кнопок Δ / ∇ выберите позицию «Option Setup», а затем нажмите кнопку **ENTER**.
- 3** С помощью кнопок Δ / ∇ выберите меню для настройки и управления.
- 4** Нажмите кнопку **ENTER**, чтобы ввести значение.
 - Для возврата к предыдущей позиции нажмите кнопку **RETURN**
 - Для выхода из меню нажмите кнопку **MENU** во время вывода меню на экран.
Меню закрывается.

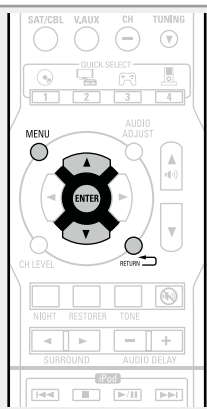

Позиции настройки процедуры «Option Setup»

Управление уровнем громкости (Volume Control) (👉 стр. 36)

Прочие настройки (Other Setup) (👉 стр. 37)



Управление уровнем громкости (Volume Control)

Значения по умолчанию подчеркнуты.

Отрегулируйте уровень громкости.

Позиция настройки	Подробности настройки
Volume Display: Установите порядок отображения громкости.	Relative: Отображение ---dB (минимум), диапазон от -80,5 дБ до 18 дБ. Absolute: Отображение диапазона от 0 (минимум) до 99. Настройка «Volume Display» применяется также к способу вывода «Volume Limit» и «Power On Level».
Volume Limit: Выполните настройку максимального уровня громкости.	OFF: Максимальный уровень не устанавливается. -20dB (61) / -10dB (71) / 0dB (81) При установке параметра «Volume Display» в значение «Absolute» выводится значение в скобках ().
Power On Level: Задайте настройку уровня громкости, которая активируется при включении.	Last: Использовать сохраненное в памяти значение перед последним выключением. --- (0): Всегда включать устройство с отключенным звуком. -80dB - 18dB (1 - 99): Уровень громкости регулируется на заданный уровень.
Mute Level: Установка уровня ослабления при отключении звука.	Full: Полное отключение звука. -40dB: Ослабление уровня звука на 40 дБ вниз. -20dB: Ослабление уровня звука на 20 дБ вниз.

Другие настройки (Other Setup)

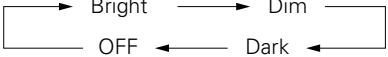
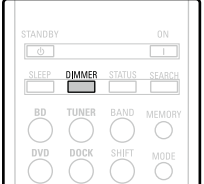
Позиция настройки	Значения по умолчанию подчеркнуты. Подробности настройки
HDMI Audio Out Выбор выходного устройства HDMI.	<p>Amp: Воспроизведение через акустическую систему подключенную к ресиверу.</p> <p>TV: Воспроизведение через подключенный к ресиверу телевизор.</p> <p> При выборе значения «TV», с телевизора выдается только звуковой сигнал HDMI.</p>
Auto Surround Настройка сохранения в памяти режима объемного звука, заданного для каждого из типов входного сигнала.	<p>ON: Настройка сохраняется в памяти. Автоматическое воспроизведение с режимом объемного звука, выбранным последним.</p> <p>OFF: Настройка не сохраняется в памяти. Режим объемного звука не изменяется в зависимости от входного сигнала.</p> <p> Режим автоматического выбора режима объемного звука позволяет сохранять в памяти режим объемного звука, который последним использовался для воспроизведения входных сигналов четырех типов, перечисленных ниже.</p> <ol style="list-style-type: none"> ① Аналоговые и PCM 2-канальные сигналы ② 2-канальные сигналы Dolby Digital и DTS ③ Многоканальные сигналы Dolby Digital и DTS ④ Многоканальные сигналы LPCM
Display Регулировка яркости дисплея данного устройства.	<p>Bright: Обычная яркость дисплея.</p> <p>Dim: Пониженная яркость дисплея.</p> <p>Dark: Очень низкая яркость дисплея.</p> <p>OFF: Дисплей выключен.</p> <p> Для управления может использоваться кнопка на основном блоке.</p> <p>При каждом нажатии кнопки DIMMER значение изменяется в следующем порядке:</p> <div style="text-align: center;">  </div> <p></p>

Позиция настройки	Подробности настройки
Setup Lock Защита настроек от случайного изменения.	<p>ON: Включение защиты.</p> <p>OFF: Выключение защиты.</p> <p>При отмене установки установите параметр «Setup Lock» в значение «OFF».</p> <p>Чтобы выключить защиту, выполните следующую процедуру:</p> <ol style="list-style-type: none"> ① Нажмите и удерживайте в нажатом положении кнопку MENU в течение не менее 3 секунд. На дисплей выводится индикация «Setup Lock: ◀ON▶». ② С помощью кнопки ▶ выберите позицию «OFF», а затем нажмите кнопку ENTER. <p>ПРИМЕЧАНИЕ</p> <p>При установке «Setup Lock» в значение «ON» перечисленные ниже настройки больше нельзя выполнить. Кроме того, при попытке изменения соответствующих настроек выводится сообщение «SETUP LOCKED!» (настройка заблокирована):</p> <ul style="list-style-type: none"> • Операции меню • Уровень канала • RESTORER • Настройка звука



Настройка эффектов звукового поля

Звук, воспроизводимый в объемном режиме, может регулироваться в соответствии с Вашими предпочтениями.

Позиции (параметры), которые можно регулировать, зависят от сигнала, поступающего на вход, и от выбранного в данный момент режима объемного звука. Подробнее о настраиваемых параметрах см. «Режимы и параметры объемного звука» (стр. 51).

ПРИМЕЧАНИЕ

Некоторые позиции настройки невозможно перенастраивать во время остановки воспроизведения. Выполняйте эти настройки во время воспроизведения.

Позиции, которые можно настраивать с помощью процедуры автоматической настройки «Audio Adjust»

Параметры объемного звука (стр. 38)

Тембр (стр. 40)

Ночной режим NIGHT MODE (стр. 40)

Система RESTORER (стр. 41)

Задержка звукового сигнала (стр. 41)

Автоматическая регулировка

Значения по умолчанию подчеркнуты.

Управление меню Auto Adjust

1 Нажмите кнопку **AUTO ADJUST**, а затем — кнопку **ENTER**.

2 С помощью кнопок Δ ∇ выберите меню для настройки или управления.

3 С помощью кнопок \leftarrow \rightarrow введите значение.

- Чтобы вернуться к предыдущей позиции, нажмите кнопку **RETURN**.
- Для выхода из меню нажмите кнопку **AUTO ADJUST** при выводе на экран меню. Меню гаснет.

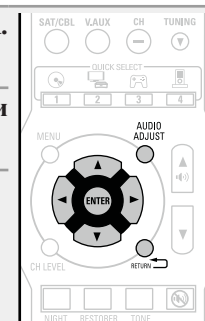

Позиция настройки	Подробности настройки
Mode Установка режимов воспроизведения для разных режимов объемного звука.	<input type="checkbox"/> В режиме PLIIx или PLII Cinema: Режим объемного звука, оптимизированный для кино. Music: Режим объемного звука, оптимизированный для музыки. Game: Режим объемного звука, оптимизированный для игр. Pro Logic: Режим воспроизведения Dolby Pro Logic (только режим PLII). <input type="checkbox"/> В режиме DTS NEO:6 Cinema: Режим объемного звука, оптимизированный для кино. Music: Режим объемного звука, оптимизированный для музыки. Режим «Music» эффективен и для фильмов, содержащих большое количество стереофонической музыки.
LFE Настройка уровня низкочастотных эффектов (LFE).	-10dB ... 0dB Для правильного воспроизведения различных источников сигнала рекомендуется установить приведенные ниже значения. <ul style="list-style-type: none"> • Источники сигнала Dolby Digital: «0dB» • Источники кинематографического сигнала DTS: «0dB» • Источники музыкального сигнала DTS: «-10dB»

Позиция настройки	Подробности настройки
Center Image Назначение сигнала центрального канала фронтальному левому и правому каналу для расширения звучания.	0.0 ... 1.0 (0.3) Параметр «Center Image» отображается при выборе режима объемного звука «DTS NEO:6 Music».
Panorama Назначение сигнала фронтальных Л/П каналов и панорамным каналам для расширения звучания.	ON: Установить. OFF: Не устанавливать. Параметр «Panorama» отображается при выборе режима объемного звука «PLIIX Music» или «PLII Music».
Dimension (Размер) Смещает центр звукового образа в сторону фронта или тыла для регулировки баланса воспроизведения.	0 ... 6 (3) Параметр «Dimension» отображается при выборе режима объемного звука «PLIIX Music» или «PLII Music».
Center Width (Ширина центра) Назначение сигнала центрального канала фронтальному левому и правому каналу для расширения звучания.	0 ... 7 (3) Параметр «Center Width» отображается при выборе режима объемного звука «PLIIX Music» или «PLII Music».
AFDM (Режим автоматического обнаружения флага) Обнаруживает сигнал тылового панорамного канала от источника и устанавливает оптимальный режим объемного звука автоматически.	ON: Установить. OFF: Не устанавливать. [Пример] Воспроизведение программы Dolby Digital (с флагом EX) <ul style="list-style-type: none"> При установке параметра «AFDM» в значение «ON» режим объемного звука автоматически устанавливается на DOLBY D + PLIIX C. Для воспроизведения в режиме DOLBY DIGITAL EX установите параметр «AFDM» в значение «OFF», а параметр «Surr. Parameter» – «S.Back» в значение «MTRX ON». Некоторые источники сигнала Dolby Digital EX не содержат флагов EX. Если режим воспроизведения не переключается автоматически даже при установке параметра «AFDM» в значение «ON», установите параметр «Surr.Parameter» – «S.Back» в значение «MTRX ON» или «PLIIX C».
D.Comp Компрессия динамического диапазона (разницы между наиболее громкими и тихими звуками).	Low / Middle / High: Устанавливает уровень компрессии (низкий/средний/высокий). OFF: Отключение компрессии динамического диапазона.
DRC Компрессия динамического диапазона (разницы между наиболее громкими и тихими звуками).	Auto: Управление включением/выключением автоматической компрессии динамического диапазона в зависимости от сигнала источника. Это значение можно установить в режиме Dolby TrueHD. Low / Middle / High: Устанавливает уровень компрессии (низкий/средний/высокий). OFF: Компрессия динамического диапазона всегда отключена

Позиция настройки	Подробности настройки
SB CH OUT Задание способа генерации тылового панорамного канала.	<input type="checkbox"/> Для источников 2-канального сигнала ON: Используется тыловой панорамный канал. OFF: Никаких сигналов тылового панорамного канала не воспроизводится. <input type="checkbox"/> Для источников многоканального сигнала Выберите режим декодирования для тылового панорамного канала. DSCRT ON: Воспроизведение сигнала тылового панорамного канала в составе 7.1-канальной входной сигнала источника. MTRX ON: Генерация и воспроизведение сигналов тылового панорамного канала из сигналов панорамного канала. ES MTRX*1: Генерация и воспроизведение сигналов тылового панорамного канала из сигналов панорамного канала источника DTS. PLIIX C*2: Генерация и воспроизведение сигналов тылового панорамного канала путем декодирования сигналов 6.1-канального источника DTS. PLIIX M: Генерация и воспроизведение сигналов тылового панорамного канала путем декодирования сигналов в режиме Dolby Pro Logic IIX Music. OFF: Не воспроизводить тыловой панорамный канал. *1 Этот режим можно выбрать при воспроизведении сигнала источников DTS. *2 Этот режим можно выбрать при воспроизведении сигнала источников DTS, в состав которого входит сигнал идентификации 6.1-канальных сигналов. *3 Этот режим можно выбрать при установке параметра «Speaker Config» – «S.Back» (📖 стр. 5 «Конфигурация акустической системы») в любое значение, кроме «None». Если в сигнале воспроизводящегося источника содержится сигнал тылового панорамного канала, тип декодера выбирается автоматически в режиме AFDM. Установите «AFDM» в значение «OFF», чтобы переключиться на декодер, который Вы предпочитаете. ПРИМЕЧАНИЕ При установке параметра «Speaker Config.» – «S.Back» (📖 стр. 5 «Конфигурация акустической системы») в значение «None» параметр «SB CH OUT» не отображается.
Subwoofer Включение/выключение выходного сигнала сабвуфера.	ON: Используется сабвуфер. OFF: Сабвуфер не используется. ПРИМЕЧАНИЕ Данная настройка возможна при выборе режима объемного звука «DIRECT» (📖 стр. 23) и установке параметра «SW Mode» (📖 стр. 6 «Настройки низких частот») в значение «LFE+Main».
Default Настройки «Auto Adjust» возвращаются к значениям по умолчанию.	Yes: Сброс к умолчаниям. No: Сброс к умолчаниям не выполняется.

- Если ни одна кнопка не нажата в течение приблизительно 5 секунд, экран меню гаснет.

Тембр (Tone)

- вокруг параметров означает настройку, сделанную на момент приобретения устройства.

Регулировка тонального качества звука.

1 Нажмите кнопку TONE.

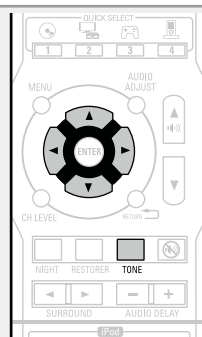
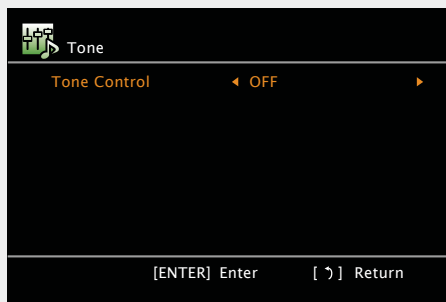

2 С помощью кнопок <|> выберите позицию «ON».

- ON** Разрешение регулировки тембра (низкие, высокие).
- OFF** Воспроизведение без регулировки тембра.

ПРИМЕЧАНИЕ

Регулировка тембра в режиме «DIRECT» невозможна.

3 С помощью кнопок Δ∇ выберите позицию для настройки, и с помощью кнопок <|> выберите значение.

- Bass** Регулировка низкочастотного диапазона (басы).
 - -6dB ... +6dB (0dB)
- Treble** Регулировка высокочастотного диапазона (верхние частоты).
 - -6dB ... +6dB (0dB)



Выбор позиций «Bass» или «Treble» возможен при установке параметра «Tone Control» в значение «ON».

Ночной режим (NIGHT MODE)

- вокруг параметров означает настройку, сделанную на момент приобретения устройства. Оптимизация настроек для прослушивания в ночное время.

Нажимайте кнопку NIGHT для выбора нужного режима.

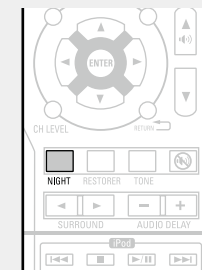
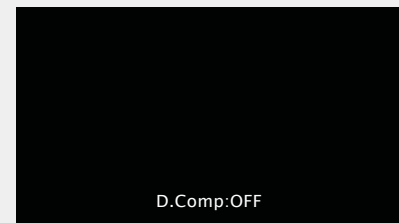

- OFF** Не установлен.
- Low** Установка значения параметра «Low» (низкий).
- Mid** Установка значения параметра «Middle» (средний).
- High** Установка значения параметра «High» (высокий).



При выборе выходного сигнала Dolby TrueHD на телеэкране появляется индикация «DRC». Режим настройки также изменяется, как это показано ниже.

- OFF** Не установлен.
- Low** Установка значения параметра «Low» (низкий).
- Mid** Установка значения параметра «Middle» (средний).
- High** Установка значения параметра «High» (высокий).
- Auto** Вкл./выкл. автоматической компрессии динамического диапазона в соответствии с сигналом источника.

- Если ни одна кнопка не нажата в течение приблизительно 5 секунд, экран меню гаснет.

Система RESTORER

□ вокруг параметров означает настройку, сделанную на момент приобретения устройства. Форматы сжатого звука, например, MP3, WMA (Windows Media Audio) и MPEG-4 AAC сокращают объем данных путем устранения компонентов сигнала, которые с трудом воспринимаются человеческим слухом. Режим RESTORER генерирует сигналы, удаленные при компрессии, восстанавливая состояние звукового сигнала, близкое к состоянию исходного звукового сигнала перед сжатием. Кроме того, режим исправляет ощущение объемности басов, чтобы обеспечить насыщенность звучания сжатых звуковых сигналов.

Нажимайте кнопку RESTORER, чтобы выбрать «ON» (вкл.) или «OFF» (выкл.).

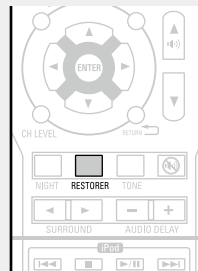

ON Используется система RESTORER.

OFF RESTORER не используется.



- Данный параметр можно выбирать для аналоговых или PCM входных сигналов ($f_s = 44,1/48$ кГц).
- Данный параметр невозможно выбирать при установке режима объемного звука «DIRECT».
- Настройка по умолчанию данного параметра для «iPod» — «ON». Для всех остальных выбирается значение «OFF».
- При выборе варианта «ON», выводится индикация **RSTR**.

Задержка звука (Audio Delay)

□ вокруг параметров означает настройку, сделанную на момент приобретения устройства. При просмотре видео настройте ручную продолжительность времени задержки звукового сигнала.

Для регулировки настраиваемого значения пользуйтесь кнопками AUDIO DELAY «+», «-».

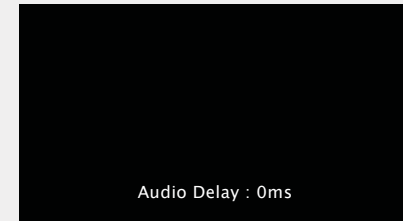

0ms – **200ms**

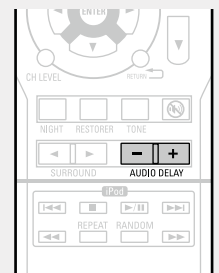

Сохраните значение «Audio Delay» для каждого из источников входного сигнала.

Информация (Information)

Вывод сведений о различных настройках данного устройства (состоянии) и входных сигналах (Auto Input Signal) на дисплей.

Информация обновляется всякий раз при нажатии кнопки **STATUS**.

Информация выводится на несколько секунд, а затем дисплей возвращается к исходному состоянию.

[Контролируемые параметры]

- Источник входного сигнала
- Режим объемного звука
- Разъем цифрового входа
- Режим входа
- Режим декодирования
- Выбор видео
- Нормализация диалогов и т.п.



ПРИМЕЧАНИЕ

Отображаемая информация отличается в зависимости от источника входного сигнала.

Режим нормализации диалогов

Данный режим включается автоматически при воспроизведении источников сигнала Dolby Digital. Он автоматически исправляет стандартный уровень сигнала для индивидуальных источников сигнала программы.

Уровень коррекции можно проверить с помощью кнопки **STATUS** на основном блоке.

Offset: - 4dB

Цифра — это уровень коррекции. Изменить его нельзя.

Другие настройки

Переключение между форматами сигнала PAL и NTSC

Установите формат видеосигнала для вывода на телевизор, которым Вы пользуетесь.

- Настройка предприятия-изготовителя — «PAL».

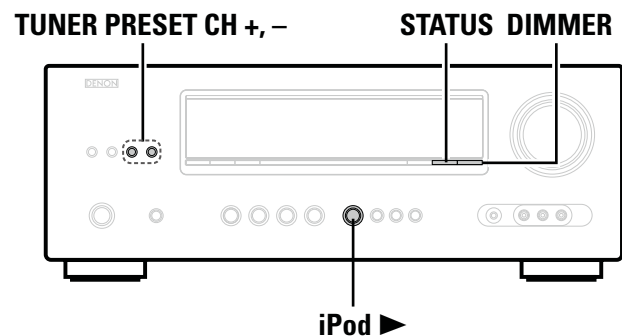





- 1** Нажмите и удерживайте в нажатом положении кнопки STATUS и DIMMER в течение не менее чем 3 секунд. На дисплей выводится индикация «V.Format:<PAL>».
- 2** Нажимая кнопку TUNER PRESET CH «+», «-» установите формат видеосигнала.
- 3** Нажмите кнопку iPod ► для завершения настройки.

ПРИМЕЧАНИЕ

При установке формата, отличного от формата подключенного телевизора изображение не будет выводиться правильно.

Информация

Здесь приведены различные сведения относительно данного устройства. Пожалуйста, обращайтесь к этим сведениям по мере необходимости.

- Наименования и назначение составных частей  [стр. 45](#)
- Другие сведения  [стр. 50](#)
- Устранение неполадок  [стр. 58](#)
- Технические характеристики  [стр. 60](#)
- Предметный указатель  [стр. 61](#)

Наименования и назначение составных частей

Передняя панель

Сведения о кнопках, которые не описаны здесь, см. на страницах, указанных в скобках ().

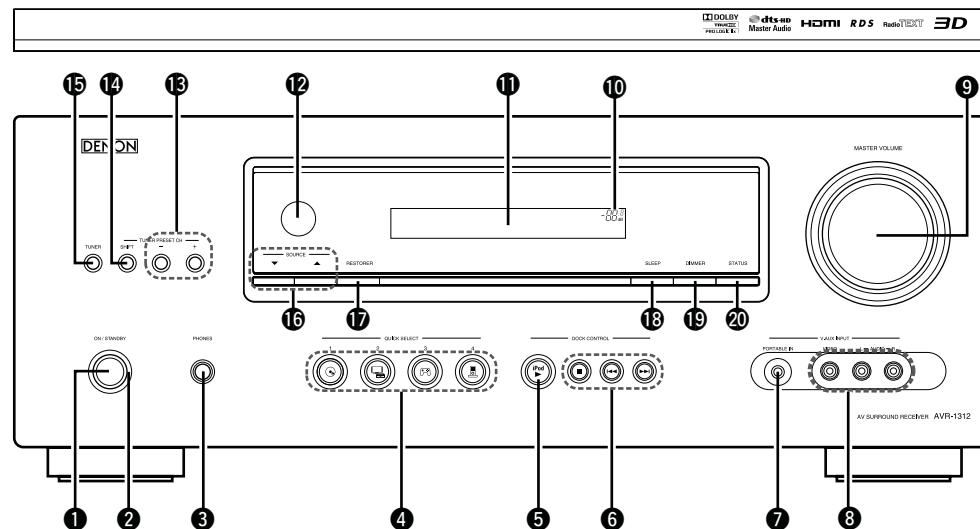

- ❶ Кнопка управления включением (вкл./режим ожидания) (ON/STANDBY) (4, 8)
Включает устройство и выключает его в режим ожидания.
- ❷ Индикатор включения (4, 8)
- ❸ Разъем для головных телефонов (PHONES)
При подключении наушников к этому разъему звук акустической системы перестает выводиться.

ПРИМЕЧАНИЕ

Чтобы предотвратить ухудшение слуха, не следует слишком высоко поднимать уровень громкости при использовании головных телефонов.

- ❹ Кнопки быстрого выбора QUICK SELECT (29)
- ❺ Кнопка воспроизведения iPod (iPod ▶) (16)

- ❻ Системные кнопки iPod (16, 60)
 - Кнопка остановки (■)
 - Кнопки пропуска (|◀, ▶|)
- ❼ Разъем PORTABLE IN (9)
- ❽ Разъемы V.AUX INPUT (8)
Если Вы желаете воспользоваться этими разъемами, снимите закрывающую их крышку.

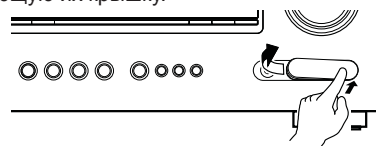

- ❾ Регулятор общей громкости MASTER VOLUME (11)
- ❿ Индикатор общего уровня громкости

- ⓫ Дисплей (46)
- ⓬ Датчик дистанционного управления (49)
- ⓭ Кнопки предустановленных каналов тюнера (TUNER PRESET CH +, -) (18)
- ⓮ Кнопка SHIFT (17, 18)
- ⓯ Кнопка TUNER (17)
- ⓰ Кнопка выбора источника входного сигнала (SOURCE ▲ ▼) (11)
- ⓱ Кнопка RESTORER (41)
- ⓲ Кнопка SLEEP (29)
- ⓳ Кнопка DIMMER (37)
- ⓴ Кнопка STATUS (13)

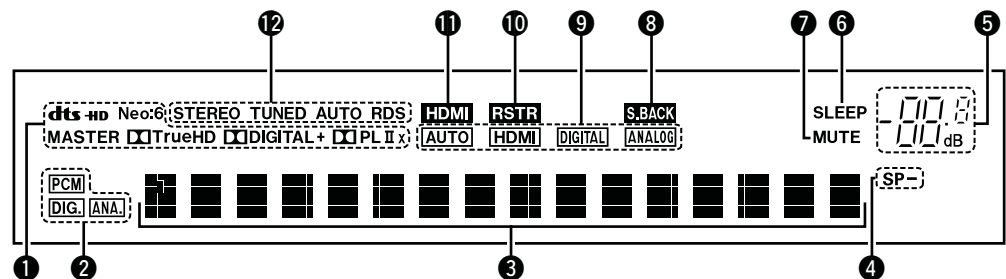

1 Индикаторы декодера

Подсвечиваются при работе соответствующего декодера.

2 Индикаторы входного сигнала

3 Информационный дисплей

Здесь выводятся имя источника входного сигнала, режим объемного звука, значения настроек и другие сведения.

4 Индикатор фронтальной акустической системы

5 Индикатор общего уровня громкости

6 Индикатор таймера отключения

Подсвечиваются при выборе режима автоматического отключения ([стр. 29](#)).

7 Индикатор MUTE

Данный индикатор подсвечивается при выборе режима отключения звука ([стр. 11](#)).

8 Индикатор тылового панорамного громкоговорителя

Подсвечивается при выводе звукового сигнала с тыловых панорамных громкоговорителей (([стр. 6](#) «Конфигурация акустической системы»).

9 Индикаторы режима входа

Установка режима входного звукового сигнала для разных источников звукового сигнала ([стр. 34](#)).

10 Индикатор RESTORER

Подсвечивается при выборе режима RESTORER ([стр. 41](#)).

11 Индикатор HDMI

Подсвечивается при воспроизведении с помощью разъемов HDMI.

12 Индикаторы режима приема тюнера

Подсвечиваются в зависимости от условий приема при выборе в качестве источника сигнала «TUNER».

STEREO: В режиме FM подсвечивается при приеме стереофонического вещания.

TUNED: Подсвечивается при правильной настройке на радиостанцию.

AUTO: Подсвечивается при выборе режима автоматической настройки.

RDS: Подсвечивается при приеме радиовещания RDS.

Задняя панель

См. страницы, указанные в скобках ().

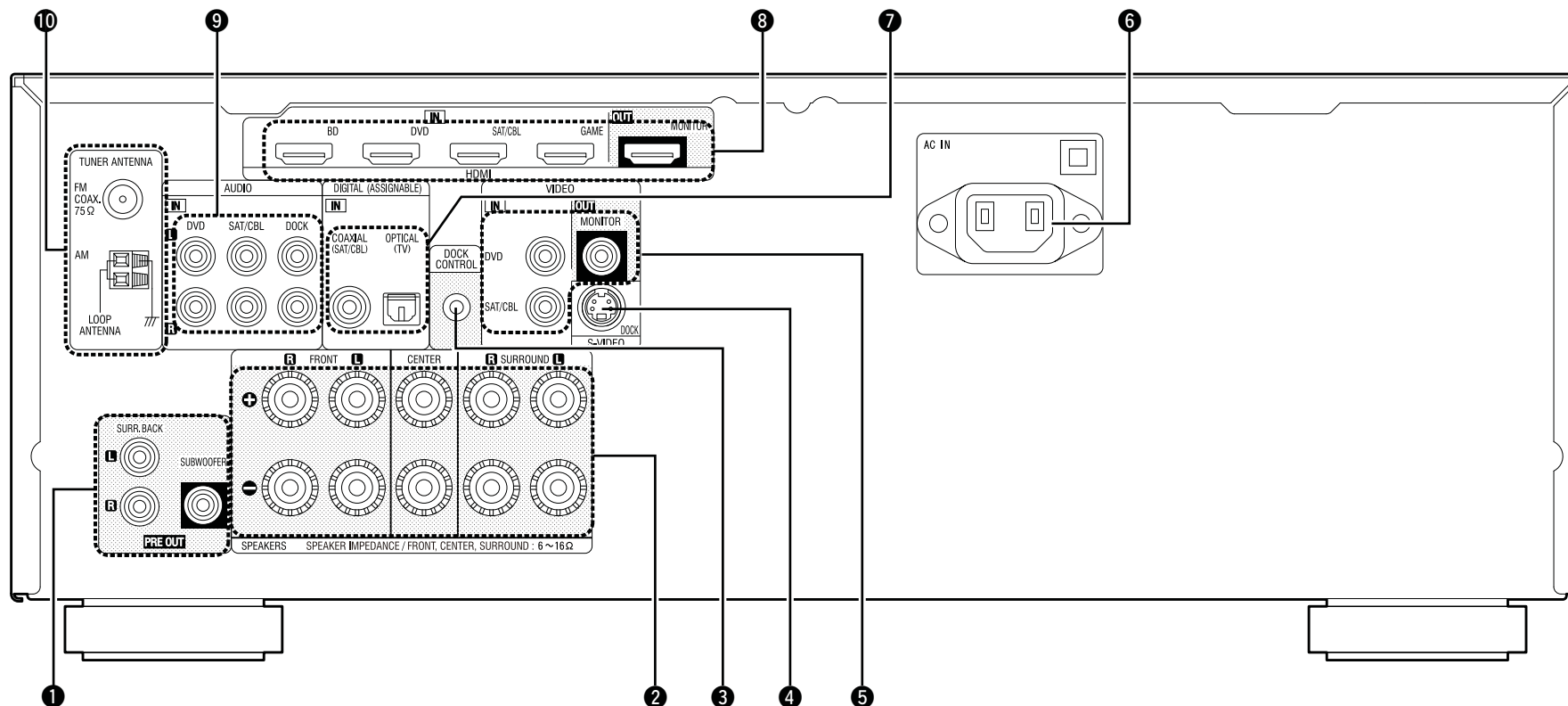

- | | |
|--|---|
| 1 Разъемы PRE OUT.....(кн 3, 26, 27) | 7 Цифровые звуковые разъемы.....(7, 8) |
| 2 Клеммы акустической системы.....(кн 3, 26, 27) | 8 Разъемы HDMI.....(кн 4, 5) |
| 3 Разъем DOCK CONTROL.....(9) | 9 Аналоговые звуковые разъемы.....(7, 8, 9) |
| 4 Разъем S-VIDEO.....(9) | 10 Антенные входы FM/AM.....(10) |
| 5 Разъем VIDEO.....(7, 8) | |
| 6 Вход переменного тока (AC IN).....(кн 4) | |

ПРИМЕЧАНИЕ

Запрещается прикасаться к внутренним контактам разъемов на задней панели.
Электростатический разряд может привести к неустраняемому повреждению устройства.

Пульт дистанционного управления

Сведения о кнопках, которые не описаны здесь, см. на страницах, указанных в скобках ().

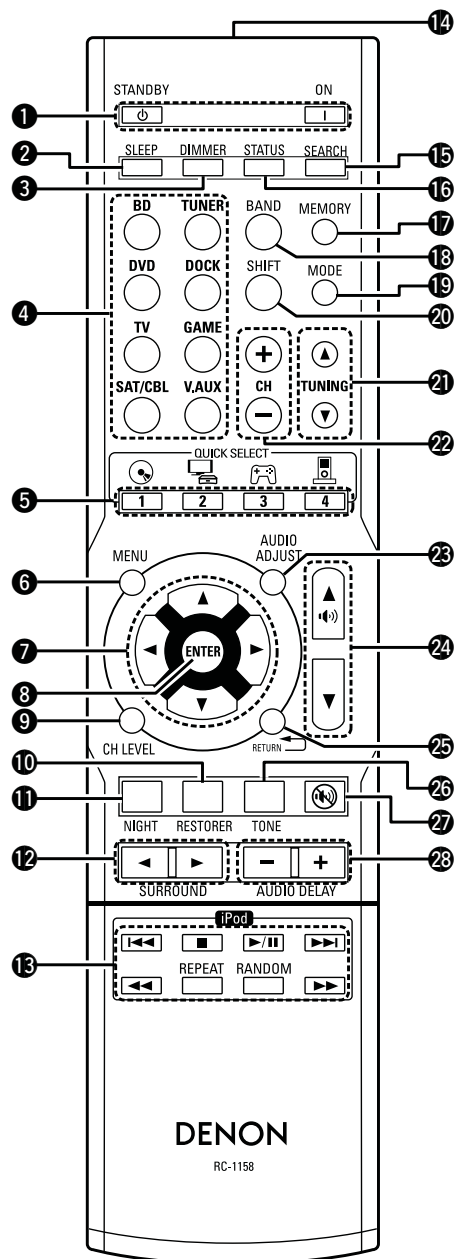

- 1 Кнопки выключателя (ON / STANDBY) (4, 8)
- 2 Кнопка таймера автоматического отключения (SLEEP) (29)
- 3 Кнопка DIMMER (37)
- 4 Кнопки выбора источника входного сигнала (29)
- 5 Кнопки быстрого выбора QUICK SELECT (29)
- 6 Кнопка MENU (31, 32)
- 7 Кнопки курсора (Δ ▽ ◀ ▶) (31, 32)
- 8 Кнопка ENTER (31, 32)
- 9 Кнопка уровня канала (CH LEVEL) (28)
- 10 Кнопка RESTORER (41)
- 11 Кнопка NIGHT (40)
- 12 Кнопки SURROUND ** (21, 22, 23)
- 13 Системные кнопки iPod (16)
 - Кнопка остановки (■)
 - Кнопки пропуска (| ◀▶ |)
 - Кнопка воспроизведения/паузы (▶ / ||)
 - Кнопки поиска (◀◀, ▶▶)
 - Кнопка повторного воспроизведения (REPEAT)
 - Кнопка воспроизведения в случайном порядке (RANDOM)
- 14 Передатчик сигнала дистанционного управления (49)
- 15 Кнопка поиска SEARCH (13, 14, 18)
- 16 Кнопка состояния STATUS (13)
- 17 Кнопка памяти MEMORY (17)
- 18 Кнопка диапазонов BAND (17)
- 19 Кнопка режимов MODE (17)
- 20 Кнопка SHIFT (17, 18)
- 21 Кнопка настройки TUNING (▲ ▼) (17)
- 22 Кнопки Channel (CH +, -) (17, 18)
- 23 Кнопки настройки звука AUDIO ADJUST) (22, 38)
- 24 Кнопки управления уровнем общей громкости (🔊) ▲ ▼) (11)
- 25 Кнопка возврата RETURN (↶) (31, 32)
- 26 Кнопка тембра TONE (40)
- 27 Кнопка отключения звука (🔇) (11)
- 28 Кнопка задержки звука AUDIO DELAY (+, -) (41)

Установка батареек

- ① Сдвиньте заднюю крышку в направлении, указанном стрелкой, и снимите ее.
- ② Вставьте две батарейки, соблюдая полярность, указанную маркировкой в отсеке для батареек.

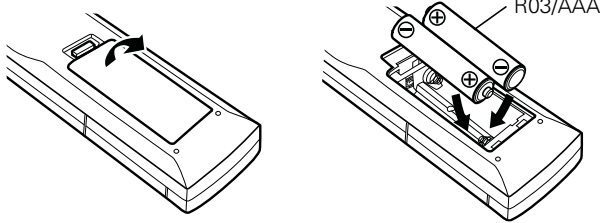

- ③ Вставьте заднюю крышку на место.

ПРИМЕЧАНИЕ

- Вставляйте в пульт ДУ батарейки предписанного типа.
- Замените батарейки новыми, если устройство не управляется даже при поднесении пульта ДУ прямо к нему (батарейки из комплекта поставки предназначены только для проверки функционирования).
- При установке батареек соблюдайте направление, указанное маркировкой (+) и (-) в отсеке для батареек
- Чтобы предотвратить ущерб или утечку жидкости из батареек:
 - Запрещается пользоваться новой батарейкой вместе со старой.
 - Запрещается пользоваться батарейками разных типов.
 - Запрещается пытаться подзарядить батарейки.
 - Запрещается устраивать короткое замыкание батареек, разбирать их, нагревать или бросать в огонь.
 - Запрещается хранить батарейки в месте, подверженном действию прямого солнечного света или в местах с повышенной температурой, например, возле обогревателя.
- В случае утечки жидкости из батареек тщательно вытрите жидкость в отсеке для батареек и вставьте новые батарейки.
- Извлекайте батарейки из пульта ДУ при продолжительном перерыве в его использовании.
- Использованные батарейки следует утилизировать в соответствии с местными правилами относительно утилизации батареек.
- Пульт ДУ может функционировать неправильно при использовании перезаряжаемых батареек.

Диапазон действия пульта ДУ

При управлении направляйте пульт ДУ на датчик ДУ.

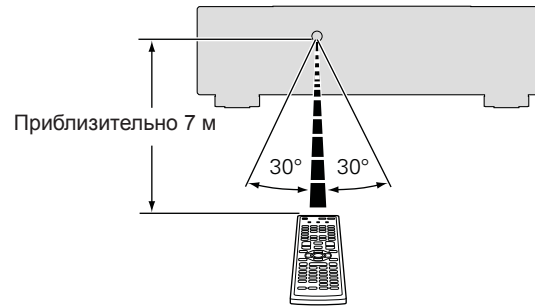

ПРИМЕЧАНИЕ

- Устройство или пульт ДУ могут функционировать неправильно, если на датчик ДУ попадает прямой солнечный свет, сильный искусственный свет от люминесцентной лампы инверторного типа или инфракрасное излучение.
- При использовании 3D видеоаппаратуры, которая излучает сигналы радиосвязи (или инфракрасные сигналы, и т.п.) между различными устройствами (например, монитор, 3D очки, 3D передающее устройство и т.п.), пульт ДУ может не работать ввиду наличия помех от этих сигналов радиосвязи. Если это происходит, отрегулируйте направление и дистанцию 3D коммуникаций для каждого из устройств и убедитесь в том, что эти сигналы не влияют на работу пульта ДУ.

- ❑ Сведения о торговых марках (☞ стр. 50)
- ❑ Объемный звук (☞ стр. 51)
- ❑ Соответствие видеосигналов и вывода на монитор (☞ стр. 55)
- ❑ Словарь терминов (☞ стр. 56)

Сведения о торговых марках

В данном устройстве использованы следующие технологии:

	<p>Изготовлено по лицензии Dolby Laboratories. «Dolby», «Pro Logic» и знак в виде двойного D являются торговыми марками Dolby Laboratories.</p>
	<p>Изготовлено по лицензии на патенты США №№: 5,451,942; 5,956,674; 5,974,380; 5,978,762; 6,226,616; 6,487,535; 7,212,872; 7,333,929; 7,392,195; 7,272,567 и другие патенты США и общемировые патенты, защищенные или находящиеся на рассмотрении. DTS и соответствующий знак являются зарегистрированными торговыми марками, & DTS-HD, DTS-HD Master Audio и логотипы DTS являются торговыми марками DTS, Inc. В состав продукта входит программное обеспечение. © DTS, Inc. Все права сохранены.</p>
	<p>HDMI, логотип HDMI Logo и High-Definition Multimedia Interface являются торговыми марками или зарегистрированными торговыми марками HDMI Licensing LLC в США и других странах.</p>

Объемный звук

Данное устройство оснащено цифровым сигнальным процессором со схемой цифровой обработки сигнала, который позволяет Вам воспроизводить источники данных программ в режиме объемного звука для достижения тех же ощущений, что и при присутствии в кинотеатре.

Режимы и параметры объемного звука

В настоящей таблице перечислены громкоговорители, которыми можно пользоваться в каждом из режимов объемного звука и параметры объемного звука, которые можно настраивать в каждом из режимов объемного звука.

Обозначения в таблице

- Указывает на выходные звуковые каналы или параметры объемного звука, которые можно настроить.
- ◎ Указывает на выходные звуковые каналы. Выходные каналы зависят от настройки «Speaker Config.» (стр. 61).

Режим объемного звука (стр. 31)	Выходной канал					Параметр Surr.Parameter (стр. 54)			
	Фронтальный Л/П	Центральный	Панорамный Л/П	Фронтальный верхний L/R	Сабвуфер	Mode (стр. 38)	D. Comp *3 (стр. 39)	DRC *4 (стр. 38)	LFE *5 (стр. 38)
DIRECT (2-канальный)	○				◎*2		○	○	
DIRECT (Многоканальный)	○	◎	◎	◎*1	◎		○	○	○
STEREO	○				◎		○	○	○
MULTI CH IN	○	◎	◎	◎	◎				○
DOLBY PRO LOGIC IIx	○	◎	◎	◎	◎	○	○	○	
DOLBY PRO LOGIC II	○	◎	◎		◎	○	○	○	
DTS NEO:6	○	◎	◎	◎	◎	○	○	○	
DOLBY DIGITAL	○	◎	◎	◎	◎		○		○
DOLBY DIGITAL Plus	○	◎	◎	◎	◎		○		○
DOLBY TrueHD	○	◎	◎	◎	◎				○
DTS SURROUND	○	◎	◎	◎	◎		○		○
DTS 96/24	○	◎	◎	◎	◎		○		○
DTS-HD	○	◎	◎	◎	◎		○		○
DTS Express	○	◎	◎	◎	◎		○		○
MULTI CH STEREO	○	◎	◎	◎	◎		○		○
VIRTUAL	○				◎*2		○		○

*1 Сигнал каждого из каналов, который содержится во входном сигнале, выводится как звук.

*2 Только при установке параметра «Subwoofer Mode» в значение «LFE+Main» (стр. 6 «Настройка низких частот») звуковой сигнал выводится с сабвуфера.

*3 Данный параметр можно выбрать при воспроизведении сигнала Dolby Digital или DTS.

*4 Данный параметр можно выбрать при воспроизведении сигнала Dolby TrueHD.

*5 Данный параметр можно выбрать при воспроизведении сигнала Dolby Digital, или DTS, или DVD-Audio.

Режим объемного звука (стр. 21)	Параметр Audio Ajust (стр. 38)							Tone (стр. 40)	RESTORER *7 (стр. 41)
	AFDM *6 (стр. 38)	SB CH OUT (* стр. 39)	Subwoofer (* стр. 39)	Только режим PRO LOGIC II/IIx Music			Только режим NEO:6 Music		
				Panorama (стр. 34)	Dimension (стр. 39)	Center Width (стр. 39)	Center Image (стр. 39)		
DIRECT (2-канальный)			○*2						
DIRECT (Многоканальный)									
STEREO								○	○
MULTI CH IN	○	○						○	
DOLBY PRO LOGIC IIx		○		○	○	○		○	○
DOLBY PRO LOGIC II		○		○	○	○		○	○
DTS NEO:6		○					○	○	○
DOLBY DIGITAL	○	○						○	
DOLBY DIGITAL Plus	○	○						○	
DOLBY TrueHD	○	○							
DTS SURROUND	○	○						○	
DTS 96/24	○	○						○	
DTS-HD	○	○							
DTS Express	○	○						○	
MULTI CH STEREO		○						○	○
VIRTUAL								○	○

*2 Только при установке параметра «Subwoofer Mode» в значение «LFE+Main» (стр. 6 «Настройка низких частот») звуковой сигнал выводится с сабвуфера.

*6 Данный параметр можно выбрать при воспроизведении аналогового сигнала, или сигнала Dolby Digital, или DTS, или DVD-Audio.

*7 Данный параметр можно выбрать, если входной сигнал — аналоговый, PCM 48 кГц или PCM 44,1 кГц.

□ Типы входных сигналов и соответствующие режимы объемного звука

В данной таблице перечислены входные сигналы, которые могут воспроизводиться в каждом из режимов объемного звука. Проверьте звуковой сигнал источника входного сигнала, а затем выберите режим объемного звука.

Обозначения в таблице

- Указывает режим объемного звука по умолчанию.
- ◎ Указывает режим объемного звука, который фиксируется при установке параметра «AFDM» (☞ стр. 39) в значение «ON».
- Указывает режим объемного звука, который можно выбрать.

Режим объемного звука (☞ стр. 31)	Примечание	Входные сигналы и форматы																
		ANALOG	PCM		DTS-HD		DTS					DOLBY		DOLBY DIGITAL				
			PCM (многоканальный)	PCM (2-канальный)	DTS-HD Общий звук	DTS-HD Звук высокого разрешения	DTS EXPRESS	DTS ES DSCRT (с флагом)	DTS ES MTRX (с флагом)	DTS (5.1ch)	DTS 96/24	DOLBY TrueHD	DOLBY DIGITAL Plus	DOLBY DIGITAL EX (с флагом)	DOLBY DIGITAL EX (без флага)	DOLBY DIGITAL (5,1/5/4 канала)	DOLBY DIGITAL (4/3 канала)	DOLBY DIGITAL (2-канальный)
DTS SURROUND																		
DTS-HD MSTR					●													
DTS-HD HI RES						●												
DTS ES DSCRT6.1	*							●◎										
DTS ES MTRX6.1	*							●◎										
DTS SURROUND								○		●								
DTS 96/24											●							
DTS + PLIIx CINEMA	*							○	○	○	○							
DTS + PLIIx MUSIC	*							○	○	○	○							
DTS EXPRESS								●										
DTS + NEO:6	*								○	○	○							
DTS NEO:6 CINEMA		○		○													○	
DTS NEO:6 MUSIC		○		○													○	
DOLBY SURROUND																		
DOLBY TrueHD												●						
DOLBY DIGITAL+													●					
DOLBY DIGITAL EX	*													○	○	○	○	
DOLBY DIGITAL														○	●	●	●	
DOLBY (D) +PLIIx CINEMA	*													●◎	○	○	○	
DOLBY (D) +PLIIx MUSIC	*													○	○	○	○	
DOLBY PRO LOGIC IIx CINEMA	*	○		○													○	
DOLBY PRO LOGIC IIx MUSIC	*	○		○													○	
DOLBY PRO LOGIC IIx GAME	*	○		○													○	
DOLBY PRO LOGIC II CINEMA		○		○													○	
DOLBY PRO LOGIC II MUSIC		○		○													○	
DOLBY PRO LOGIC II GAME		○		○													○	
DOLBY PRO LOGIC		○		○													○	

* При выборе для параметра «Speaker Config.» – «Surround Back» (☞ стр. 5 «Конфигурация акустической системы») значения «None» данный режим объемного звука выбрать невозможно.

Режим объемного звука (стр. 31)	Примечание	Входные сигналы и форматы																
		ANALOG	PCM		DTS-HD		DTS					DOLBY		DOLBY DIGITAL				
			PCM (многоканальный)	PCM (2-канальный)	DTS-HD Общий звук	DTS-HD Звук высокого разрешения	DTS EXPRESS	DTS ES DSCRT (с флагом)	DTS ES MTRX (с флагом)	DTS (5.1ch)	DTS 96/24	DOLBY TrueHD	DOLBY DIGITAL Plus	DOLBY DIGITAL EX (с флагом)	DOLBY DIGITAL EX (без флага)	DOLBY DIGITAL (5.1/5.4 канала)	DOLBY DIGITAL (4/3 канала)	DOLBY DIGITAL (2-канальный)
MULTI CH IN																		
MULTI CH IN			●															
MULTI CH IN + PLIIx CINEMA	*		○															
MULTI CH IN + PLIIx MUSIC	*		○															
MULTI CH IN 7.1			● ◎ (7.1)															
DIRECT																		
DIRECT		○	○	○	○	○	○	○	○	○	○	○	○	○	○	○	○	○
DSP SIMULATION																		
MULTI CH STEREO		○	○	○				○	○	○	○			○	○	○	○	○
VIRTUAL		○	○	○				○	○	○	○			○	○	○	○	○
STEREO																		
STEREO		●	○	●	○	○		○	○	○	○			○	○	○	○	○

* При выборе для параметра «Speaker Config.» – «Surround Back» (стр. 5 «Конфигурация акустической системы») значения «None» данный режим объемного звука выбрать невозможно.

Общие указания

Подробные указания

Информация

Соответствие видеосигналов и вывода на монитор

Входной разъем			Выходной разъем		Вид меню	
HDMI	S-VIDEO	VIDEO	HDMI	VIDEO	HDMI	VIDEO
×	×	×	×	×	Выводится только меню	×
×	×	○	×	○ <VIDEO>	Выводится только меню	× (VIDEO)
×	○	×	×	○ <S-VIDEO>	Выводится только меню	× (S-VIDEO)
○	×	×	○ <HDMI>	×	○ (HDMI)	×
○	×	○	○ <HDMI>	○ <VIDEO>	○ (HDMI)	× (VIDEO)
○	○	×	○ <HDMI>	○ <S-VIDEO>	○ (HDMI)	× (S-VIDEO)

○ Присутствует входной видеосигнал
 × Входной видеосигнал отсутствует

○ < > Выводится входной сигнал в скобках < >.
 × Видеосигнал не выводится.

○ () Наложение на изображение в скобках ().
 × () Выводится только изображение в скобках ().

ПРИМЕЧАНИЕ

- При управлении меню во время воспроизведения видеоданных 3D или видеоданных с компьютерным разрешением (например, VGA), воспроизведение видео сменяется экраном меню. Воспроизведение видео за экраном меню не поддерживается.
- Данное устройство не выводит индикацию состояния во время воспроизведения видеоданных 3D или видеоданных с компьютерным разрешением (например, VGA).

Д

Динамический диапазон

Разница между максимальным неискаженным уровнем звукового сигнала и минимальным различимым на фоне шумов устройства уровнем.

И

Импеданс акустической системы

Это значение сопротивления переменному току, выраженное в Ом. Чем ниже это значение, тем большей мощности можно достичь.

П

Понижающий микс

Эта операция преобразует количество каналов объемного звука к меньшему и воспроизводит их.

Прогрессивная (построчная) развертка

Это система развертки видеосигнала, которая выводит один кадр видеосигнала как одно изображение. В сравнении с чересстрочными системами эта система обеспечивает изображение с пониженным уровнем мерцания и искажений.

С

Схема защиты

Это система предотвращения выхода из строя компонентов блока питания при таких отклонениях, как перегрузка, бросок напряжения или перегрев. В данном устройстве при возникновении отклонений мигает индикатор включения, и устройство переходит в режим ожидания.

Ч

Частота дискретизации

Дискретизация подразумевает снятие отсчетов звуковой волны (аналогового сигнала) с регулярными интервалами и представление амплитуды каждого из отсчетов в цифровом формате (формирование цифрового сигнала).

Количество отсчетов, снимаемых в течение секунды, называется «частотой дискретизации». Чем выше это значение, тем ближе к исходному сигналу будет воспроизводящийся звук.

Ц

Цвет Adobe RGB / Adobe YCC601

Как и «x.v.Color», каждое из этих цифровых пространств определяет палитру доступных цветов, которая шире, чем традиционная цветовая модель RGB.

Цвет sYCC601

Как и «x.v.Color», каждое из этих цветовых пространств определяет палитру доступных цветов, которая шире, чем традиционная цветовая модель RGB.

Цвет x.v.Color

Эта технология позволяет HDTV дисплею более точно передавать цвета. Она позволяет достичь естественности и четкости цветов. «x.v.Color» является зарегистрированной торговой маркой Sony.

А

Audyssey Dynamic EQ®

Динамический эквалайзер Audyssey Dynamic EQ® решает проблемы снижения качества звучания с понижением уровня громкости путем принятия в расчет человеческого восприятия и акустики помещения. Система Audyssey Dynamic EQ® работает в паре с эквалайзером Audyssey MultEQ®, обеспечивая хорошо сбалансированное звучание для всех слушателей на любом уровне громкости.

Audyssey Dynamic Volume®

Система динамического управления уровнем громкости Audyssey Dynamic Volume® решает проблемы значительных перепадов уровня громкости при смене телевизионных программ и рекламных вставок, а также между тихими и громкими пассажами фильмов. Audyssey Dynamic EQ® интегрирован в Dynamic Volume® таким образом, что уровень громкости воспроизведения регулируется автоматически, сохраняя то же самое ощущение для басовой характеристики, баланса тембра, окружающей атмосферы и отчетливости диалогов.

Audyssey MultEQ®

Эквалайзер Audyssey MultEQ® — это система эквалайзера помещения, которая калибрует любую аудиосистему таким образом, что она способна достичь оптимального качества звучания для всех слушателей в обширном помещении для прослушивания. Исходя из определенных результатов измерений в помещении, MultEQ® вычисляет решение для выравнивания, которое корректирует проблемы и во временной, и в частотной области в зоне прослушивания, а также выполняет полностью автоматизированную настройку системы объемного звука.

Д

Deep Color

Данная технология допускает представление большего количества цветов, чем традиционная 8-битная, и способна воспроизводить цвета ближе к естественным — без цветовых полос.

Dolby Digital

Формат Dolby Digital — это формат многоканального звукового сигнала, разработанный Dolby Laboratories.

Воспроизводится в общей сложности 5.1 каналов: 3 фронтальных («FL», «FR» и «C»), 2 панорамных («SL» и «SR») и канал «LFE» для низких частот.

В связи с этим перекрестные искажения между каналами отсутствуют, и достигается реалистичность ощущения «трехмерности» (чувство расстояния, движения и позиционирования). Кроме того, при воспроизведении фильмов достигается реалистичный и сильный эффект присутствия в AV пространствах.

Dolby Digital EX

Формат Dolby Digital EX — это 6.1-канальный формат объемного звука, предложенный Dolby Laboratories. Он позволяет слушателям воспроизводить у себя дома формат звука «DOLBY DIGITAL SURROUND EX», совместно разработанный компаниями Dolby Laboratories и Lucas Films.

6.1 каналов звука, включая тыловой панорамный канал, обеспечивают лучшее позиционирование звука и ощущение пространства.

Dolby Digital Plus

Dolby Digital Plus — это усовершенствованный формат сигнала Dolby Digital, совместимый с до 7.1 каналов дискретного цифрового звука, а также повышающий качество звучания благодаря повышенной скорости передачи данных. Он обратно совместим с традиционным Dolby Digital, и, таким образом, предоставляет более гибкую реакцию на сигнал источника и состояние устройства воспроизведения.

Dolby Pro Logic II

Формат Dolby Pro Logic II — это матричная технология декодирования, разработанная Dolby Laboratories.

Обычная музыка, например, та, что записывается на CD, кодируется в 5 каналов для достижения превосходного объемного эффекта. Сигналы панорамного канала преобразуются в

стереофонические полнодиапазонные сигналы (с частотной характеристикой от 20 Гц до 20 кГц или выше) для формирования «трехмерного» звукового образа, предоставляющего полное ощущение присутствия для всех источников стереофонического звукового сигнала.

Dolby Pro Logic IIx

Формат Dolby Pro Logic IIx — это еще более усовершенствованная версия матричной технологии декодирования Dolby Pro Logic II. Звуковые сигналы, записанные в двух каналах, декодируются с целью достижения естественного звучания с применением до 7.1 каналов. Предусмотрено три режима: режим «Music» оптимизирован для воспроизведения музыки, «Cinema» оптимизирован для кино, а «Game» — для игр.

Dolby TrueHD

Формат Dolby TrueHD — это звуковая технология высокого разрешения, разработанная Dolby Laboratories, которое использует кодирование без потерь, обеспечивая достоверное воспроизведение звука студийной мастер-копии.

Данный формат обеспечивает возможность поддержки до 8 звуковых каналов с частотой дискретизации 96 кГц и разрешением 24 бит и до 6 звуковых каналов с частотой дискретизации 192 кГц и разрешением 24 бит. Формат Dolby TrueHD хорошо подходит для приложений, в которых требуется высокое значение качеству звучания.

DTS

Это сокращение от Digital Theater System — система цифрового кинотеатра, обозначающее систему цифрового звука, разработанную DTS. При воспроизведении звука путем подключения этой системы к такому устройству, как усилитель DTS, можно достичь точного позиционирования звукового поля и реалистичного звукового эффекта — как если бы Вы находились в кинотеатре.

DTS 96/24

Формат DTS 96/24 — это формат цифрового звука, допускающий высококачественное воспроизведение звука 5.1 каналов с частотой дискретизации 96 кГц и 24-битным разрешением DVD-Video.

DTS Digital Surround

Формат DTS Digital Surround — это стандартный формат цифрового звука компании DTS, Inc., совместимый с частотой дискретизации 44,1 или 48 кГц и до 5.1 каналов цифрового дискретного объемного звука.

DTS-ES™ Discrete 6.1

Формат DTS-ES™ Discrete 6.— это 6.1-канальный формат цифрового дискретного звука, добавляющий к объемному цифровому звуку DTS тыловой панорамный канал.

Декодирование традиционных 5.1-канальных звуковых сигналов также возможно — в зависимости от декодера.

DTS-ES™ Matrix 6.1

Формат DTS-ES™ Matrix 6.1 — это 6.1-канальный формат цифрового дискретного звука, вводящий тыловой панорамный канал в цифровой объемный звук DTS путем матричного кодирования.

Декодирование традиционных 5.1-канальных звуковых сигналов также возможно — в зависимости от декодера.

DTS Express

Формат DTS Express — это звуковой формат, поддерживающий низкие скорости передачи данных (максимум 5.1 каналов, от 24 до 256 кбит/с).

DTS-HD

Эта звуковая технология обеспечивает более высокое качество звучания и улучшенную функциональность по сравнению с традиционным форматом DTS и применяется как опциональный звуковой формат для дисков Blu-ray. Данная технология поддерживает многоканальное воспроизведение без потерь с высокой скоростью передачи данных и высокой частотой дискретизации. Для дисков Blu-ray поддерживается максимум 7.1 каналов.

DTS-HD High Resolution Audio

Звук высокого разрешения DTS-HD High Resolution Audio — это усовершенствованная версия традиционных форматов сигналов DTS, DTS-ES и DTS 96/24, совместимое с частотами дискретизации 96 или 48 кГц и до 7.1 каналов дискретного цифрового звука. Высокие скорости передачи данных обеспечивают высокое качество звучания.

Данный формат полностью совместим с традиционной продукцией, включая традиционные данные цифрового 5.1-канального объемного звука DTS.

DTS-HD Master Audio

Формат DTS-HD Master Audio — это не допускающий потерь формат звукового сигнала, созданный компанией Digital Theater System (DTS). Этот формат обеспечивает возможность поддержки до 8 звуковых каналов с частотой дис-

кретизации 96 кГц и разрешением 24 бит и до 6 звуковых каналов с частотой дискретизации 192 кГц и разрешением 24 бит.

Данный формат полностью совместим с традиционной продукцией, включая традиционные данные цифрового 5.1-канального объемного звука DTS.

DTS NEO:6™ Surround

Формат DTS NEO:6™ — это матричная технология декодирования для обеспечения воспроизведения 6.1-канального объемного звука при 2-канальных сигналах источника. Он включает формат «DTS NEO:6 Cinema», оптимизированный для воспроизведения фильмов, и «DTS NEO:6 Music», оптимизированный для воспроизведения музыки.

H**HDCP**

При передаче цифровых сигналов между устройствами эта технология защиты авторских прав шифрует сигналы для предотвращения несанкционированного копирования данных.

HDMI

Это сокращение от «High-Definition Multimedia Interface» — мультимедийный интерфейс высокого разрешения, представляющий собой аудиовизуальный цифровой интерфейс, который может подключаться к телевизору или усилителю. Звуковой и видеосигнал можно передавать по одному кабелю.

L**LFE**

Это сокращение от «Low Frequency Effect» — низкочастотные эффекты, представляющий собой выходной сигнал, поднимающий уровень звучания НЧ эффектов. Объемный звук усиливается выводом глубоких басов от 20 Гц до 120 Гц.

M**MP3 (MPEG Audio Layer-3)**

Это международный стандарт алгоритма сжатия звуковых данных, используемый стандартом сжатия видеосигналов «MPEG-1». Он сжимает объем данных примерно в 8 раз от их исходного объема с сохранением качества звучания, эквивалентным музыкальному CD.

MPEG (Moving Picture Experts Group — группа экспертов по вопросам кинотехники), MPEG-2, MPEG-4

Это наименования стандартов цифрового сжатия, используемых для кодирования изображения и звука. Среди стандартов видео — «MPEG-1 Video», «MPEG-2 Video», «MPEG-4 Visual», «MPEG-4 AVC». Среди стандартов звука — «MPEG-1 Audio», «MPEG-2 Audio», «MPEG-4 AAC».

W**WMA (Windows Media Audio)**

Это технология сжатия звука, разработанная Microsoft Corporation.

Данные WMA можно кодировать с помощью программ Windows Media® Player Ver.7, 7.1, Windows Media® Player for Windows® XP и Windows Media® Player 9 Series.

Для раскодирования файлов WMA пользуетесь только приложениями, авторизованными Microsoft Corporation. При использовании неавторизованного приложения файл может воспроизводиться неправильно.



Устранение неполадок

В случае возникновения неполадок, прежде всего, проверьте следующее:

1. Правильно ли выполнены подсоединения?
2. Выполняется ли управление устройством в соответствии с руководством пользователя?
3. Работает ли остальная аппаратура надлежащим образом?

Если устройство не работает надлежащим образом, выполните проверку в соответствии с приведенной ниже таблицей. Если неполадка не устраняется, возможно, возникла неисправность. В таком случае немедленно отсоедините устройство от электросети и обратитесь в сервисный центр.



[Общие]

Проявление	Причина/решение	Стр.
Устройство не включается.	• Проверьте надежность подсоединения вилки сетевого шнура к розетке электросети.	 4
	• Сработала схема защиты. Отсоедините вилку сетевого шнура от розетки электросети, подождите 5-10 секунд, а затем вставьте ее обратно в розетку.	57
Дисплей выключен.	• Установите параметр «Dimmer» в меню в любое значение, кроме «OFF».	37
Индикатор включения мигает красным.	• Перегрев внутри устройства. Пожалуйста, немедленно выключите устройство и включите вновь после достаточного спада температуры.	–
	• Пожалуйста, переставьте данное устройство в место с хорошей вентиляцией.	–
	• Пожалуйста, пользуйтесь акустической системой с предписанным значением импеданса.	 3, 26
	• Короткое замыкание (соприкосновение) кабелей акустической системы. Надежно скрутите жилы проводника кабеля акустической системы и вновь подсоедините его к клемме громкоговорителя.	 3
После включения индикатор включения мигает красным.	• Сбой усилительного каскада данного устройства. Выключите устройство и обратитесь в сервисный центр DENON.	–
Неправильная работа устройства.	• Выполните сброс микропроцессора.	60

[HDMI]

Проявление	Причина/решение	Стр.
Отсутствует выходной звуковой сигнал с разъема HDMI.	• Проверьте подсоединение разъемов HDMI.	5
	• При выводе звукового сигнала HDMI на акустическую систему установите параметр «HDMI Audio Out» в меню в значение «AMP».	37
Отсутствует выходной видеосигнал с разъема HDMI.	• При выводе звукового сигнала HDMI с телевизора установите параметр «HDMI Audio Out» в меню в значение «TV».	37
	• Проверьте подсоединение разъемов HDMI.	5
	• Установите источник входного сигнала в соответствии с подключенным разъемом HDMI.	5, 11
	• Проверьте, совместим ли телевизор системой защиты авторских прав (HDCP). При подключении несовместимого с HDCP телевизора изображение не будет выводиться надлежащим образом.	5

[Видео]

Проявление	Причина/решение	Стр.
Отсутствует изображение.	• Проверьте подсоединение телевизора.	 4
	• Правильно установите вход телевизора.	 4

[Звук]

Проявление	Причина/решение	Стр.
Отсутствует выходной звуковой сигнал.	<ul style="list-style-type: none"> Проверьте подключения всех устройств. Проверьте подключения акустической системы и ее конфигурацию. Убедитесь в том, что аудиокomпонент включен. Отрегулируйте общий уровень громкости. Отмените режим отключения звука. Выберите соответствующий источник входного сигнала. Выберите соответствующий режим входа. Отсоедините наушники. Звук акустической системы при подключении головных телефонов не будет. 	<p>4, 5, 7, 8, 9, 10</p> <p>3, 26, 27</p> <p>—</p> <p>11</p> <p>11</p> <p>11</p> <p>34</p> <p>45</p>
Отсутствует звуковой сигнал панорамных громкоговорителей.	<ul style="list-style-type: none"> Убедитесь в том, что панорамные громкоговорители подсоединены к клеммам SURROUND. 	—
Отсутствует звуковой сигнал тыловых панорамных громкоговорителей.	<ul style="list-style-type: none"> Установите параметр «Speaker Config.» – «S.Back» в меню в любое значение, кроме «None». Установите режим объемного звука в любое значение, кроме «STEREO» и «VIRTUAL». 	<p>6</p> <p>21</p>
Отсутствует звуковой сигнал сабвуфера.	<ul style="list-style-type: none"> Проверьте подключения сабвуфера. Включите сабвуфер. Установите параметр «Speaker Config.» – «Subwoofer» в меню в значение «Yes». При выборе для параметров «Front» и «Center» из набора «Speaker Config.» значения «Large», а для «Subwoofer Mode» — значение «LFE», из сабвуферов может не исходить звук — в зависимости от входного сигнала или выбранного режима объемного звука. 	<p>3, 26, 27</p> <p>4</p> <p>6</p> <p>5, 6</p>
Отсутствует выходной звуковой сигнал DTS.	<ul style="list-style-type: none"> Установите параметр «Decode Mode» в меню в значение «Auto» или «DTS». 	34
Отсутствует выходной звуковой сигнал Dolby TrueHD, DTS HD, Dolby Digital Plus.	<ul style="list-style-type: none"> Выполните подключения HDMI. 	5
Невозможно выбрать режим Dolby PLII или DTS NEO:6.	<ul style="list-style-type: none"> Убедитесь в том, что параметр «Speaker Config.» – «Center» или «Surround» установлен в любое значение, кроме «None». При составе акустической системы 2.0/2.1 каналов данный режим объемного звука выбрать невозможно. При использовании головных телефонов Dolby PLII или DTS NEO:6 выбрать невозможно. 	<p>5</p> <p>—</p>
Невозможно выбрать режим RESTORER..	<ul style="list-style-type: none"> Убедитесь в наличии на входе аналогового или PCM сигнала (fs=44, 1/48 кГц). При воспроизведении многоканальных сигналов, например, Dolby Digital или DTS surround RESTORER выбрать невозможно. 	41

[Тюнер]

Проявление	Причина/решение	Стр.
Неустойчивый прием, или слишком много шумов или искажений.	<ul style="list-style-type: none"> Смените положение или ориентацию антенны. Отнесите рамочную антенну AM от устройства. Воспользуйтесь выносной антенной FM. Отнесите антенну от других соединительных кабелей. 	<p>10</p> <p>10</p> <p>10</p> <p>10</p>

[Управляющая подставка для iPod]

Проявление	Причина/решение	Стр.
Невозможно воспроизведение iPod.	<ul style="list-style-type: none"> Проверьте подключение iPod. Вставьте адаптер переменного тока управляющей подставки iPod в электросети. Переключите источник входного сигнала на «DOCK». 	<p>9</p> <p>—</p> <p>11</p>
Выводится сообщение «Connection Error» (ошибка связи).	<ul style="list-style-type: none"> Невозможно правильное взаимодействие. Выключите данное устройство, отсоедините iPod, а затем подсоедините его. iPod не отвечает. Выключите данное устройство, отсоедините iPod, а затем подсоедините его. 	<p>—</p> <p>—</p>
Выводится сообщение «Not Support» (не поддерживается).	<ul style="list-style-type: none"> К данному устройству подключен iPod несовместимой модели. Пожалуйста, убедитесь в том, что подключенный iPod совместим с устройством. Версия программного обеспечения iPod устарела. Пожалуйста, обновите версию до последней. 	<p>—</p> <p>—</p>

[Пульт ДУ]

Проявление	Причина/решение	Стр.
Устройство не может управляться пультом ДУ.	<ul style="list-style-type: none"> Батарейки разряжены. Замените батарейки новыми. Управляйте пультом ДУ с расстояния не более 7 м от данного устройства и под углом в пределах 30°. Устраните любые препятствия между данным устройством и пультом ДУ. Вставьте батарейки в правильном направлении, указанном маркировкой (+) и (-). Датчик ДУ устройства засвечен сильным светом (прямой солнечный свет, свет люминесцентной лампы инверторного типа и т.п.). Переставьте устройство в место, в котором датчик ДУ не будет засвечиваться сильным светом. 	<p>49</p> <p>49</p> <p>49</p> <p>49</p> <p>49</p>

Сброс микропроцессора

Выполните эту процедуру, если показания дисплея выглядят ненормально или в случае невозможности управления.

При сбросе микропроцессора все настройки будут сброшены к их значениям по умолчанию.

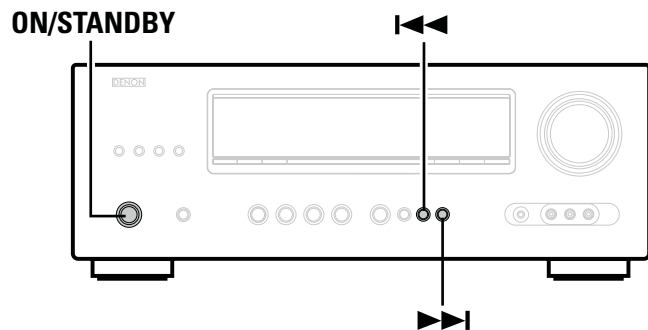

1 Выключите устройство с помощью кнопки **ON/STANDBY**.

2 Нажмите кнопку **ON/STANDBY**, одновременно нажимая кнопки **◀◀** и **▶▶**.

3 Как только дисплей начинает мигать с интервалом примерно 1 секунду, отпустите две кнопки.



Если на шаге 3 дисплей не мигает с интервалом около 1 секунды, начните заново с шага 1.

Технические характеристики

Звуковая секция

- Усилитель мощности
Номинальная мощность: Фронтальный канал: 75 Вт + 75 Вт (8 Ом, 20 Гц ... 20 кГц при общем коэффициенте гармоник 0,08%)
110 Вт + 110 Вт (6 Ом, 1 кГц при общем коэффициенте гармоник 0,7 %)
Центральный канал: 75 Вт (8 Ом, 20 Гц ... 20 кГц при общем коэффициенте гармоник 0,08 %)
110 Вт (6 Ом, 1 кГц при общем коэффициенте гармоник 0,7 %)
Панорамный канал: 75 Вт + 75 Вт (8 Ом, 20 Гц ... 20 кГц при общем коэффициенте гармоник 0,08 %)
110 Вт + 110 Вт (6 Ом, 1 кГц при общем коэффициенте гармоник 0,7 %)
6 ... 16 Ом

Выходные разъемы:

- Аналоговые
Входная чувствительность/входной импеданс: 200 мВ/47 кОм
Частотная характеристика: 10 Гц ... 100 кГц: +1, -3 дБ (режим DIRECT)
Отношение сигнал/шум: 98 дБ (IHF-A средневзвешенное, режим DIRECT)

Видеосекция

- Стандартные видеоразъемы
Входной/выходной уровень и импеданс: размах 1 В, 75 Ом
Частотная характеристика: 5 Гц ... 10 МГц: 0, -3 дБ

Секция тюнера

	[FM]	[A/M]
Диапазон приема:	(Примечание: мкВ на 75 Ом, 0 dBf = 1 x 10 ⁻¹⁶ Вт) 87,5 МГц ... 108,0 МГц	522 кГц ... 1611 кГц
Реальная чувствительность:	1,2 мкВ (12,8 dBf)	18 мкВ
Чувствительность при отношении сигнал/шум 50 дБ:	МОНО 2,8 мкВ (20,2 dBf)	
Отношение сигнал/шум (IHF-A):	МОНО 70 дБ (режим DIRECT) СТЕРЕО	67 дБ (режим DIRECT)
Общий коэффициент гармоник (на 1 кГц):	МОНО 0,7 % СТЕРЕО	1,0 %

Общие

- Блок питания: Переменный ток 230 В, 50/60 Гц
- Энергопотребление: 330 Вт
0,5 Вт (режим ожидания)

В целях усовершенствования технические характеристики и конструкция могут изменяться без уведомления.

Предметный указатель

Цифры

2.1-канальный	25, 27
3D.....	5
7.1-канальный	25, 26

А

Автоматический выбор предустановок	34
Акустическая система	
Подсоединение.....	26
Установка	25

Б

Басы.....	40
Блокировка настройки.....	37
Быстрый выбор.....	29

В

Верхние частоты	40
Воспроизведение	
Виртуальное	23
Многоканальное стерео.....	23
Непосредственное	23
Обычное.....	22
Портативный плеер.....	12
Проигрыватель дисков Blu-ray.....	12
Стерео.....	23
DVD проигрыватель	12
FM/AM.....	17
iPod (управляющая подставка для iPod).....	13
MP3.....	29
MPEG-4 AAC	29
PTY	27
RDS.....	26
RT.....	28
TP.....	27
WMA.....	29
Воспроизведение в случайном порядке	36
Воспроизведение iPod.....	16
Временное отключение звука	11
Входной сигнал	23, 56
Выбор источника входного сигнала	11

Г

Головные телефоны	45
-------------------------	----

Д

Динамический диапазон.....	56
Управление уровнем громкости	36

Другие настройки	37
Блокировка настройки.....	37
Звуковой выход HDMI	37
Яркость дисплея.....	37
Auto Surround	37

З

Задержка звука	41
Задняя панель.....	47
Звуковой выход HDMI.....	37

И

Импеданс акустической системы	57
Индикация уровня громкости	36
Информация.....	42

К

Кабель	
Звуковой кабель	7, 8
Коаксиальный цифровой кабель.....	8
Кабель HDMI	5
Оптический кабель	7
Стерефонический кабель с вилкой типа mini	9
Видеокабель	7, 8
Комплект поставки	1
Комнатная антенна FM.....	10
Конденсация.....	2
Конфигурация акустической системы.....	30

Н

Назначение входа	32
Настройка входа	33
Настройка звука.....	38
Настройка акустической системы	30
Настройка низких частот	30

О

Общий уровень громкости	66
-------------------------------	----

П

Передняя панель	46
Повторное воспроизведение	35
Подключение / Подсоединение	
Антенна	10
Акустическая система	26
Декодер телеканалов.....	5, 8
Запоминающее устройство USB	9
Игровая приставка.....	5
Кабельное ТВ.....	8
Портативный плеер.....	9

Проигрыватель дисков Blu-ray.....	5, 7
Проигрыватель DVD.....	5, 7
Спутниковый тюнер.....	8
Телевизор.....	6, 7
Управляющая подставка для iPod	9
Цифровой камкодер	8
HDMI	5
iPod (USB).....	9
Позиция прослушивания	11
Понижающий микс	56
Предварительная настройка на радиостанции	17
Предел уровня громкости	36
Пропуск предустановки	34
Пульт дистанционного управления	48
Установка батареек	49

Р

Рамочная антенна AM	10
Регулировка общего уровня громкости	11
Режим воспроизведения (Управляющая подставка для iPod)	36
Режим входа	34
Режим декодирования.....	34
Режим объемного звука.....	21, 51
Режим прослушивания	21
Режим просмотра.....	13, 14, 15
Режим фэйдера.....	28
Режим Remote.....	13, 14, 15

С

Сабвуфер	39
Сброс микропроцессора	60
Система меню	30
Схема защиты.....	57

Т

Таймер автоматического отключения	29
Тембр	40
Торговые марки.....	50
Тыловой панорамный громкоговоритель	25, 26

У

Управление уровнем громкости.....	36
Уровень источника входного сигнала.....	35
Уровень канала	28, 30
Уровень отключения звука	36
Уровень при включении.....	36
Устранение неполадок	58

Ц

Цвет Adobe RGB/Adobe YCC601.....	56
----------------------------------	----

Цвет sYCC601	57
Цвет x.v.Color	5, 57

Ч

Частота дискретизации	57
Частота кроссовера	30

А

AFDM	39
Auto Surround	37

С

Center Image	39
Center Width	39

D

D.Comp	54
D.Comp	39
Deep Color	5, 56
Dimension	39
Dolby	
Dolby Digital	22, 56
Dolby Digital EX	22, 56
Dolby Digital Plus	22, 56
Dolby Pro Logic II	56
Dolby Pro Logic IIx	56
Dolby TrueHD	91
Dolby TrueHD	22, 56
DRC	39
DTS	22, 56
DTS 96/24	22, 56
DTS Digital Surround	56
DTS-ES Discrete 6.1	22, 56
DTS-ES Matrix 6.1	22, 56
DTS Express	56
DTS-HD	22, 56
DTS-HD High Resolution Audio	56
DTS-HD Master Audio	56
DTS NEO:6™ Surround	22, 56

F

FM/AM	17
-------------	----

H

HDCP	5, 56
HDMI	5, 56
HDMI 1.4a	5

L

LFE	38, 56
-----------	--------

M

Mode	38
MP3	57
MPEG	57

P

Panorama	39
PTY	19

R

RDS	18
RESTORER	41
RT	20

S

SB CH OUT	39
-----------------	----

T

TP	19
----------	----

V

Video Select	34
--------------------	----

W

WMA	57
-----------	----

Размеры

Единица измерения: мм

Вес: 9,2 кг

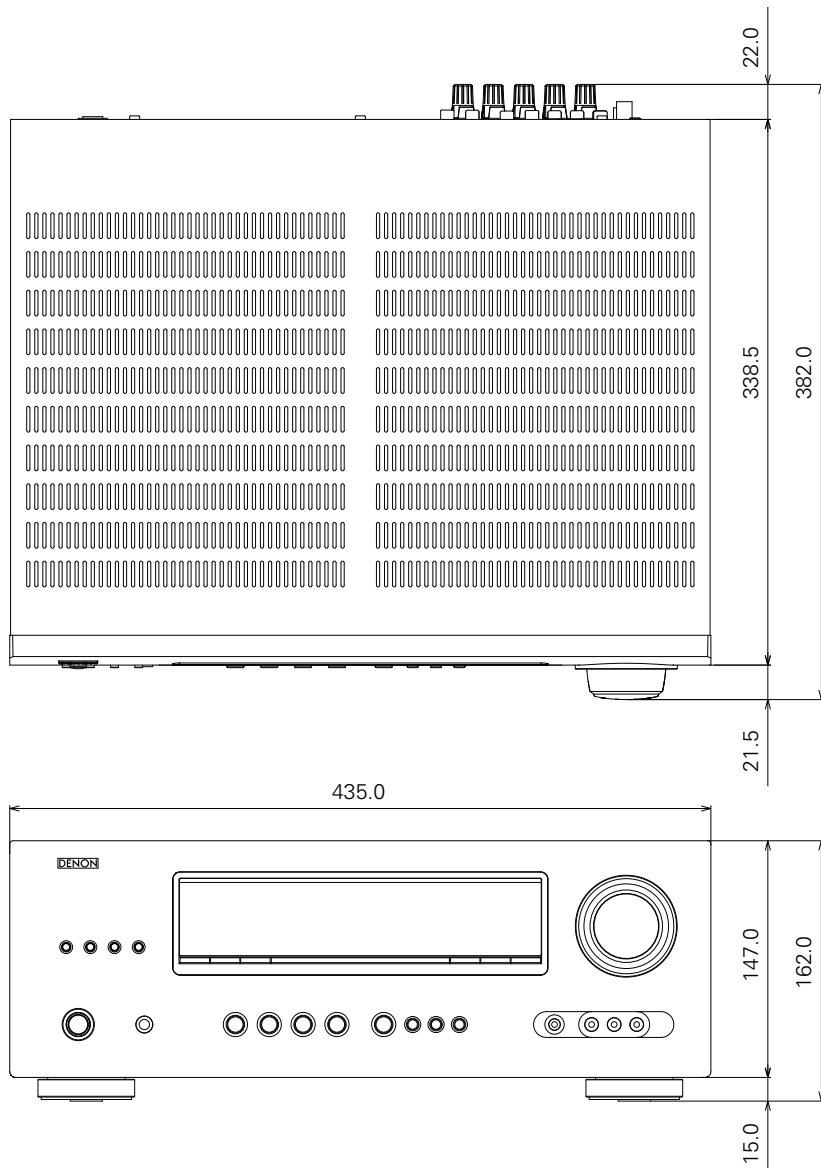

V00

DENON
www.denon.com

D&M Holdings Inc.
3520 10016 000D