

# DENON

**ДОК-СТАНЦИЯ УПРАВЛЕНИЯ ДЛЯ IPOD**

# ASD-11R

---

**Инструкция по эксплуатации**



товарный знак корпорации Apple Inc., зарегистрированный в США

## □ МЕРЫ ПРЕДОСТОРОЖНОСТИ



### **ВНИМАНИЕ!**

**ОПАСНОСТЬ ПОРАЖЕНИЯ ЭЛЕКТРИЧЕСКИМ  
ТОКОМ! НЕ ОТКРЫВАТЬ!**



### **ОСТОРОЖНО:**

**ВО ИЗБЕЖАНИЕ ОПАСНОСТИ ПОРАЖЕНИЯ ЭЛЕКТРИЧЕСКИМ ТОКОМ НЕ СНИМАЙТЕ ПЕРЕДНЮЮ (ИЛИ ЗАДНЮЮ) КРЫШКУ. ВНУТРИ УСТРОЙСТВА НЕТ КОМПОНЕНТОВ, ТЕХНИЧЕСКОЕ ОБСЛУЖИВАНИЕ КОТОРЫХ ПОЛЬЗОВАТЕЛЬ МОГ БЫ ОСУЩЕСТВЛЯТЬ САМОСТОЯТЕЛЬНО. ОСТАВЬТЕ ТЕХНИЧЕСКОЕ ОБСЛУЖИВАНИЕ КВАЛИФИЦИРОВАННЫМ СПЕЦИАЛИСТАМ.**



Символ молнии в равностороннем треугольнике предупреждает о неизолированном «опасном напряжении» внутри устройства. Величина напряжения достаточна, чтобы говорить об опасности поражения электрическим током.



Восклицательный знак в равностороннем треугольнике предупреждает о наличии важных инструкций по эксплуатации и техническому обслуживанию в документах, прилагаемых к устройству.

### **ПРЕДУПРЕЖДЕНИЕ:**

**ВО ИЗБЕЖАНИЕ ОПАСНОСТИ ПОРАЖЕНИЯ ЭЛЕКТРИЧЕСКИМ ТОКОМ НЕ СНИМАЙТЕ ПЕРЕДНЮЮ (ИЛИ ЗАДНЮЮ) КРЫШКУ. ВНУТРИ УСТРОЙСТВА НЕТ КОМПОНЕНТОВ, ТЕХНИЧЕСКОЕ ОБСЛУЖИВАНИЕ КОТОРЫХ ПОЛЬЗОВАТЕЛЬ МОГ БЫ ОСУЩЕСТВЛЯТЬ САМОСТОЯТЕЛЬНО. ОСТАВЬТЕ ТЕХНИЧЕСКОЕ ОБСЛУЖИВАНИЕ КВАЛИФИЦИРОВАННЫМ СПЕЦИАЛИСТАМ.**

## • ЗАЯВЛЕНИЕ О СООТВЕТСТВИИ

Заявляем под свою полную ответственность, что данное изделие соответствует следующим стандартам: EN60950, EN55022, EN55024, EN61000-3-2 и EN61000-3-3.

Удовлетворяет требованиям директив 2006/95/EC и 2004/108/EC.

DENON EUROPE  
Division of D&M Germany GmbH  
An der Landwehr 19, Nettetal  
D-41334 Germany

## ОСТОРОЖНО:

Чтобы полностью отсоединить устройство от сети, выньте вилку из настенной сетевой розетки.

Сетевой штепсель служит для полного отключения питания устройства, его следует подключать к розетке в легко доступном для пользователя месте.

## РЕКОМЕНДАЦИИ ПО ИСПОЛЬЗОВАНИЮ:

- Избегайте воздействия высоких температур. Если устройство стоит на подставке, необходимо обеспечить достаточное рассеивание тепла.
- Осторожно обращайтесь с сетевым адаптером.
- При отсоединении шнура держитесь только за штекер.
- Не подвергайте устройство воздействию влаги, воды и пыли.
- Отсоединяйте сетевой адаптер, если не используете устройство длительный период времени.
- Не закрывайте вентиляционные отверстия.
- Не допускайте попадания посторонних предметов в устройство.
- Не допускайте соприкосновения устройства с бензолом, инсектицидами и разбавителями.
- Не разбирайте и не модифицируйте устройство любым способом.

## ОСТОРОЖНО:

- Запрещается нарушать вентиляцию, закрывая вентиляционные отверстия любыми предметами, как то: газетами, скатертями, занавесками и т. д.
- Запрещается ставить на устройство любые источники открытого пламени, например, зажженные свечи.
- Ознакомьтесь с действующими в вашем регионе правилами утилизации батарей и следуйте им.
- Не позволяйте каплям или брызгам жидкости попадать на устройство.
- Запрещается ставить на устройство любые предметы, наполненные водой, например, вазы.

## ЗАМЕЧАНИЕ ОБ УТИЛИЗАЦИИ:

Материалы, из которых изготовлена упаковка данного изделия, могут быть переработаны и использованы повторно. Пожалуйста, утилизируйте эти материалы согласно местным правилам. Избавляясь от устройства, следуйте правилам и нормам, принятым в вашем регионе.



Запрещается выбрасывать или сжигать батарейки. Утилизируйте их согласно соответствующим правилам, принятым в вашем регионе.

Данное изделие и прилагаемые к нему аксессуары, за исключением батареек, разрешены к использованию согласно требованиям директивы WEEE.

## СОДЕРЖАНИЕ

### Введение

Аксессуары .....	1
Меры предосторожности в обращении .....	2
Наименование деталей и их функции .....	2
Верхняя панель/задняя панель .....	2
Нижняя панель .....	2

### Соединения

Подключение iPod .....	3
Подключение аудиовизуального (AV) устройства... 4	4
Подключение сетевого адаптера .....	4

### Воспроизведение

Воспроизведение файлов на iPod .....	5
Подготовка .....	5
Воспроизведение музыки или видео .....	6

### Диагностика и устранение неисправностей..... 7

### Технические характеристики ..... 8

## Введение

Благодарим вас за покупку этого устройства DENON. Чтобы обеспечить правильную работу устройства, пожалуйста, внимательно прочитайте данную инструкцию, прежде чем приступить к работе.

После прочтения сохраните инструкцию с целью дальнейших обращений к ней.

## Аксессуары

Проверьте наличие следующих аксессуаров, прилагаемых к изделию.

- 1 Инструкция по эксплуатации ..... 1
- 2 Список сервисных центров..... 1
- 3 Сетевой адаптер (KSAFC0600150W1UV-1)..... 1
- 4 Универсальный адаптер (3 типа) по 1 каждого типа
- 5 Кабель для аудиовизуальных сигналов/сигналов управления  
(Длина кабеля: около 2 м) ..... 1

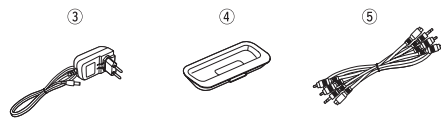

Обратите внимание: иллюстрации в данной инструкции могут отличаться от вида настоящего устройства. Это делается исключительно в целях упрощения объяснений.



iPod – товарный знак корпорации Apple Inc., зарегистрированный в США

- ※ iPod может быть использован исключительно для воспроизведения и копирования информации, не защищенной авторскими правами, или такой информации, воспроизведение и копирование которой разрешено вам как частному лицу. Соблюдайте законодательство, касающееся авторских прав.

### ПРИМЕЧАНИЕ

- Не пользуйтесь другими сетевыми адаптерами, кроме предназначенных для данного изделия. Другие адаптеры могут стать причиной возгорания или поражения электрическим током.
- Входящий в комплект сетевой адаптер предназначен для использования исключительно с данным изделием. Никогда не используйте его с другими устройствами.

## Меры предосторожности в обращении

Прежде чем приступить к работе, обратите внимание на следующее:

- **Перемещение устройства**  
Во избежание коротких замыканий и повреждения проводов соединительного кабеля всегда отсоединяйте шнур питания и все соединительные кабели между аудио компонентами перед перемещением устройства.
- **Правила использования мобильных телефонов**  
Использование мобильного телефона рядом с устройством может стать причиной помех. В этом случае следует убрать мобильный телефон.

## Наименование деталей и их функции

Информацию о кнопках, пояснения к которым не даны здесь, см. на странице, указанной в круглых скобках ( ).

## Верхняя панель / Задняя панель

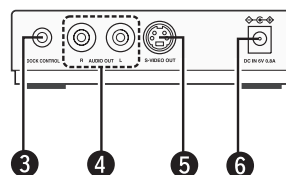
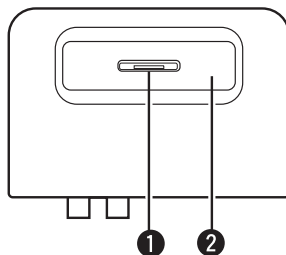

- ① Соединитель док-станции.....(3)
- ② Разъем для универсального адаптера.....(3)
- ③ Порт «Dock control» [Управление док-станцией] .(4)
- ④ «AUDIO OUT» [Аудиовыход].....(4)
- ⑤ «S-VIDEO OUT» [Выход формата S-VIDEO].....(4)
- ⑥ «DC IN» [Вход для подключения источника постоянного тока] (6 В / 0,8 А).....(4)

### ПРИМЕЧАНИЕ

- Не пользуйтесь другими сетевыми адаптерами, кроме предназначенных для данного изделия.
- Не прикасайтесь к внутренним контактам разъемов. Электростатический разряд может нанести непоправимый вред устройству.

## Нижняя панель

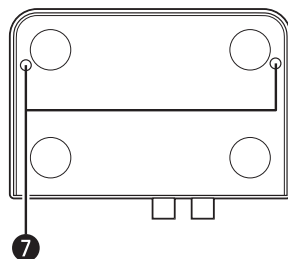

- ⑦ Отверстия под крепежные винты



Используйте отверстия под крепежные винты (два), чтобы зафиксировать док-станцию винтами.

(Подходящие винты: М3, длина не более 4 мм)

# Соединения

Подсоединив ASD-11R к AV устройству марки DENON, оборудованному портом «Dock control», можно управлять различными функциями iPod с подсоединенного AV устройства.

## ПРИМЕЧАНИЕ

- Не включайте сетевой адаптер в розетку, пока не будут подсоединены все прочие устройства.
- Прочтите инструкцию по эксплуатации подсоединяемого AV устройства.

## Подключение iPod



## ПРИМЕЧАНИЕ

Подключая или отключая iPod, осторожно отрегулируйте наклон соединителя так, чтобы вес пришелся не на него.

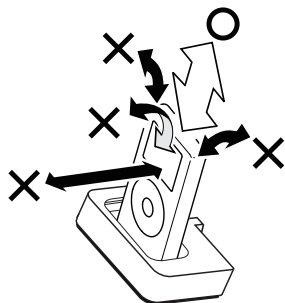

## Об адаптере

Используйте адаптер, поставляемый вместе с iPod. В комплекте с моделями iPod, указанными в списке, адаптеры не поставляются. Используйте один из адаптеров, входящих в комплект ASD-11R.

Модель iPod	Штамп на задней части адаптера
iPod mini	Mini
iPod Photo 30 GB /iPod 20 GB с цветным дисплеем	Photo 20 GB, 30 GB
iPod Photo 60 GB /iPod 40 GB с цветным дисплеем	Photo 60 GB



Кроме того, можно использовать имеющийся в продаже адаптер производства Apple Inc.

## ПРИМЕЧАНИЕ

- ASD-11R не поддерживает режим воспроизведения iPod в случайном порядке.
- Не забудьте снять чехол, подсоединяя iPod. В противном случае установка правильного соединения будет невозможна, и iPod не будет работать.
- Используйте адаптер, подходящий к вашей модели iPod. Неправильный адаптер может повредить разъемы с обеих сторон.

## Отсоединение iPod

Прежде чем отсоединить iPod, отключите питание AV устройства или переведите его в режим ожидания.

## Подключение AV устройства

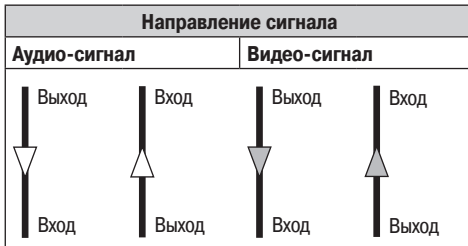
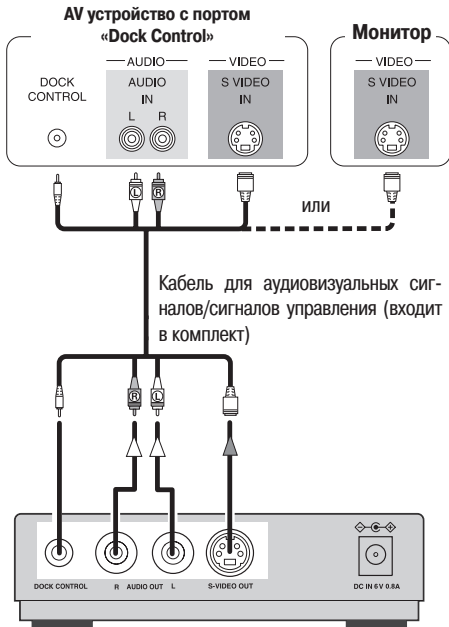

## Подключение сетевого адаптера



### ПРИМЕЧАНИЕ

- Подключайте сетевой адаптер к легкодоступной розетке. В случае возникновения проблем немедленно отсоедините адаптер от розетки.
- Не пользуйтесь другими сетевыми адаптерами, кроме входящего в комплект.
- Не забудьте отключить сетевой адаптер от сети, прежде чем вставлять штекер в разъем входа питания или отсоединять его.

### □ О работе системы питания ASD-11R

У ASD-11R отсутствует выключатель питания. Питание включается при подключении сетевого адаптера к ASD-11R и розетке электросети.

- При воспроизведении iPod на плеер подается питание в рабочем режиме.
- Когда воспроизведение iPod остановлено, на плеер подается питание для подзарядки.
- Когда iPod не подключен, плеер получает энергию, соответствующую потребляемой мощности режима ожидания (1 ватт).

Отключайте сетевой адаптер от сети, когда уходите из дома или не пользуетесь устройством в течение долгого времени.

# Воспроизведение

## Воспроизведение iPod

Прежде чем подключить iPod к ASD-11R, подключите ASD-11R к AV устройству.

- Подключение iPod (📖 страница 3)
- Подключение AV устройства (📖 страница 4)

Выполняйте все операции только на iPod или AV устройстве, подключенном к ASD-11R.

### ПРИМЕЧАНИЕ

Порядок работы варьируется в зависимости от AV устройства, подключенного к ASD-11R. Подробнее об этом смотрите в разделе инструкции по эксплуатации AV устройства, посвященному работе вместе с iPod.

## Подготовка

**1** Переключите режим AV устройства, к которому подключена ASD-11R, на значение «iPod».

**2** Используйте средства управления AV устройства для переключения рабочего режима iPod.

Режим Browse mode [Просмотр] ←→ Режим Remote [Дистанционное управление]

### □ О режимах Browse и Remote

		Режим Browse	Режим Remote
Место отображения информации об iPod	Экран AV устройства	○	
	Монитор	○	
	Дисплей iPod		○
Работающие кнопки управления	На AV устройстве	○	○
	На iPod		○



## Воспроизведение музыки или видео

### В режиме Browse

Используйте средства управления AV устройства.

**1** На экране меню выберите файл, который хотите воспроизвести.

---

### **2** Нажмите кнопку ENTER или ►.

Начнется воспроизведение.

### В режиме Remote

Для выполнения операций можно использовать средства управления iPod или подключенного AV устройства

**1** На экране меню выберите файл, который хотите воспроизвести.

---

### **2** Нажмите кнопку ENTER.

Начнется воспроизведение.

### Другие функции воспроизведения

- Пауза
- Поиск вручную (быстрый переход назад/вперед)
- Автоматический поиск (по меткам)
- Повторное воспроизведение
- Воспроизведение в случайном порядке («тасование» файлов)

**Подробнее об этом смотрите в разделе инструкции по эксплуатации AV устройства, посвященному работе вместе с iPod.**

#### ПРИМЕЧАНИЕ

- Обращаем ваше внимание: DENON не должен нести ответственности за потерю или повреждение данных iPod, произошедшую во время использования iPod совместно с ASD-11R.
- iPod может не работать совместно с ASD-11R. Это зависит от версии программного обеспечения iPod.
- Подробные сведения о поддерживаемых моделях и процедурах подключения смотрите на [www.denon.com/asd-11r](http://www.denon.com/asd-11r).

# Диагностика и устранение неисправностей

Если возникла проблема, прежде всего проверьте следующее:

1. Все ли соединения в порядке?
2. Используется ли устройство, как предписано в инструкции по эксплуатации?
3. Правильно ли работают другие компоненты системы?

Если устройство работает неправильно, проверьте вопросы, приведенные в таблице ниже. Если это не помогло, то, вероятно, устройство неисправно.

В этом случае немедленно отключите питание и обратитесь по месту покупки устройства.

Проблема	Причина	Способ устранения	Страница
Нет звука. Нет изображения на мониторе.	• iPod не осуществляет воспроизведение.	• Проверьте, идет ли воспроизведение на iPod.	–
	• iPod подключен к ASD-11R неправильно.	• Проверьте, правильно ли iPod подключен к ASD-11R.	3
	• Сетевой адаптер не подключен к ASD-11R или к розетке.	• Проверьте соединения.	4
	• Кабель для аудиовизуальных сигналов/сигналов управления подключен неправильно.	• Проверьте соединения.	4
	• Селектор входов монитора установлен неправильно.	• Переключите селектор входов монитора в положение, соответствующее подключенному видеовходу.	–

# Технические характеристики

---

## Док-станция управления для iPod (ASD-11R)

<b>Электропитание:</b>	6 В постоянного тока
<b>Потребляемая мощность:</b>	1 Ватт (когда iPod отсоединен)
<b>Максимальные внешние размеры:</b>	104 (ширина) x 28,5 (высота) x 76,5 (глубина) мм
<b>Масса:</b>	220 г
<b>Соединительные разъемы:</b>	Аналоговый аудиовыход (1) Выход формата S-Video (1) Разъем управления (1)

## Сетевой адаптер (KSAFC0600150W1UV-1)

<b>Номинальное напряжение:</b>	100-240 В, 50/60 Гц
<b>Номинальный ток:</b>	0,3 А

※ В целях усовершенствования устройства технические характеристики и конструкция могут меняться без дополнительного уведомления.

**DENON**

[www.denon.com](http://www.denon.com)

Denon Brand Company, D&M Holdings Inc.