

**DENON**  
**GLOBE CRUISER™**

**АН-NCW500**

Охватывающие наушники / Беспроводная гарнитура

---

# **Руководство пользователя**

# Знакомство с устройством

Благодарим за приобретение наушников Denon Globe Cruiser. Специалисты компании DENON тщательно разрабатывали дизайн и технические возможности этих наушников, чтобы обеспечить лучший в своем классе процесс прослушивания.

Для помощи в использовании этих наушников обращайтесь к данному руководству.

## Содержание

<b>Знакомство с устройством</b> .....	1
Аксессуары.....	1
Особенности.....	1
Функции.....	2
<b>Подготовка к работе</b> .....	2
Зарядка батареи.....	2
Сопряжение с устройством Bluetooth.....	3
Включение установки связи беспроводного соединения Bluetooth.....	4
Регулировка посадки наушников.....	4
<b>Прослушивание музыки</b> .....	5
Использование Bluetooth-соединения для прослушивания музыки.....	5
Прослушивание музыки в проводном режиме (с подключением аудиокабеля).....	5
Использование функции шумоподавления для блокирования фоновых шумов.....	5
<b>Выполнение телефонных звонков</b> .....	6
Телефонный звонок.....	6
Ответ на входящий звонок.....	6
Окончание телефонного разговора.....	6
Использование функции удержания вызова.....	6
Игнорирование входящего звонка.....	6
Переключение с наушников на мобильный телефон во время разговора.....	6
Другие операции.....	6
<b>Дополнительная информация</b> .....	7
Обзор моделей поведения индикаторов.....	7
Использование в самолете.....	7
Хранение в чехле для переноски.....	8
Поиск и устранение неисправностей.....	8
Меры предосторожности при эксплуатации наушников.....	9
Сведения о товарных знаках.....	9
Технические характеристики.....	9

## Аксессуары

- ① Краткое руководство ..... 1
- ② Меры предосторожности при эксплуатации наушников ... 1
- ③ Примечание относительно функции «Радио»..... 1
- ④ Список сервисных центров ..... 1
- ⑤ Аудиокабель (длина: прибл. 1,3 м) ..... 1
- ⑥ Кабель USB (для зарядки, длина: прибл. 1,3 м)..... 1
- ⑦ Переходник (для использования в самолете) ..... 1
- ⑧ Футляра..... 1

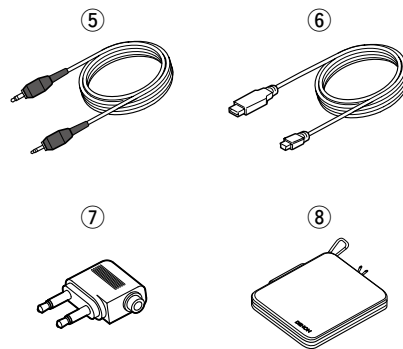

## Особенности

### Беспроводное подключение через сеть Bluetooth (👉 стр 5)

Наслаждайтесь прослушиванием музыки через беспроводную сеть с сопряженных устройств, поддерживающих функцию Bluetooth. Также с помощью наушников Вы можете с легкостью управлять работой устройств, поддерживающих функцию Bluetooth.

### Беспроводной звук CD-качества

Данные наушники оснащены технологией aptX, которая обеспечивает передачу звука CD-качества через сеть Bluetooth. Если Ваше аудиоустройство, оснащенное функцией Bluetooth, поддерживает aptX, то данная функция будет включена автоматически.

### Функция шумоподавления (👉 стр 5)

Функция шумоподавления обеспечивает высокую чистоту звука при минимальном уровне фонового шума даже во время поездок в электричке, метро и т. д.

### Совместимость звонков в режиме "хендс-фри" (👉 стр 6)

Сопряжение наушников с мобильным телефоном, поддерживающим функцию Bluetooth, дает возможность осуществления звонков в режиме "хендс-фри".

### Высококачественная телефонная связь

Наушники оснащены технологией CVC (Clear Voice Capture), которая обеспечивает звонки высокого качества путем снижения уровня эхо и шума.

### Перезаряжаемый аккумулятор включен в комплект (👉 стр 2)

Перезарядите батарею наушников путем подсоединения их к компьютеру через кабель micro USB (включен в комплект).

### Возможность прослушивания через аудиокабель (👉 стр 5)

Аудиокабель включен в комплект для ситуаций, в которых прослушивание по беспроводной сети запрещено (например, во время полета).

## Функции

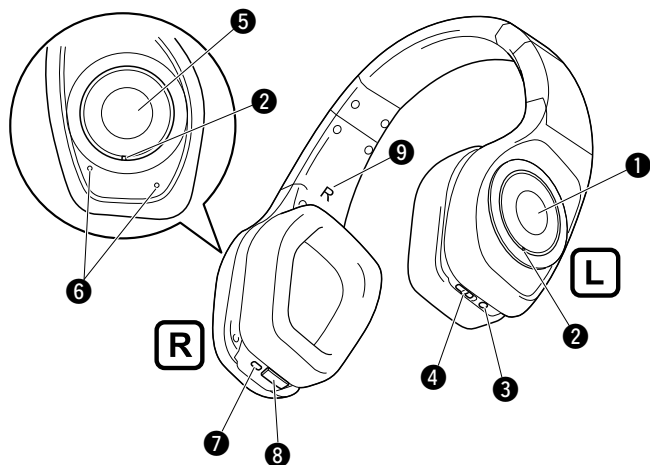

- 1 Кнопка вызова**  
Нажмите кнопку, чтобы позвонить с сопряженного мобильного телефона.
- 2 Индикатор состояния**  
Отображает состояние наушников.
- 3 Стерео мини-разъем (ø2,5 мм)**  
Разъем для аудиокабеля, входящего в комплект.
- 4 Переключатель функции шумоподавления**  
Служит для включения и выключения функции шумоподавления.
- 5 Колесо управления**  
Управляет работой сопряженного аудиоустройства ([стр. 5](#) "Использование Bluetooth-соединения для прослушивания музыки").
- 6 Микрофон для телефонного разговора**
- 7 Кнопка Bluetooth**  
Служит для включения и выключения функции Bluetooth. Используется также для сопряжения устройств по Bluetooth.
- 8 Разъем для зарядки (USB-порт)**  
Заряжайте аккумуляторную батарею наушников с помощью кабеля с разъемом микро USB (включен в комплект).
- 9 Индикатор L/R**

## Подготовка к работе

### Зарядка батареи

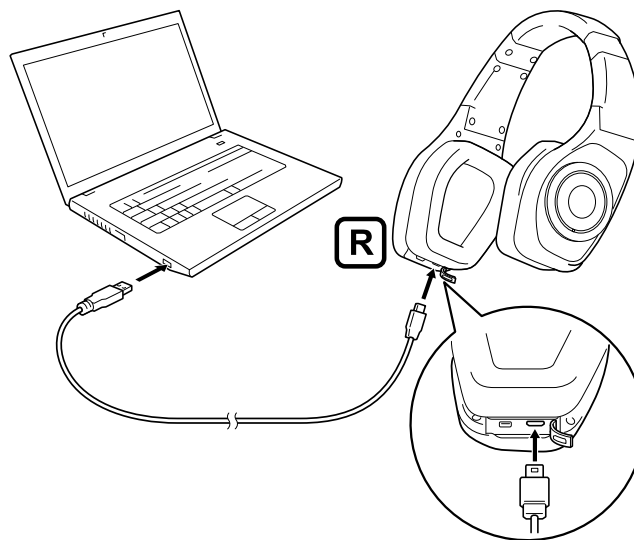

Зарядите аккумуляторную батарею наушников перед тем, как приступить к использованию наушников в первый раз или при низком заряде батареи, подключив наушники к компьютеру с помощью прилагаемого USB-кабеля.

LED-индикатор будет мигать во время зарядки батареи.

- Уровень заряда от 0% до 49%: Мигает красным с большими интервалами
- Уровень заряда от 50% до 99%: Мигает красным светом с частотой один раз в 2 секунды
- Уровень заряда 100%: LED-индикатор выключается



- При низком уровне заряда аккумулятора светодиодный индикатор мигает красным светом с частотой один раз в 3 секунды и подается звуковой сигнал.
- Если батарея разрядилась, можно продолжать прослушивание музыки, подключив аудиокабель (идет в комплекте) ([стр. 5](#) "Прослушивание музыки в проводном режиме (с подключением аудиокабеля)").
- Полностью заряженная батарея обеспечивает прибл. 10 часов работы в режиме воспроизведения аудио.
- Во время зарядки аккумулятора возможно воспроизведение аудиозаписей из сопряженного по Bluetooth устройства, а также прием и отправка вызовов по телефону. В этом случае, в зависимости от конфигурации компьютера, в наушниках могут возникать посторонние шумы.
- Для максимальной зарядки полностью разряженной батареи требуется прибл. 2 часа.

### ПРИМЕЧАНИЕ

- Если во время использования наушников батарея разряжается, то раздается звуковой сигнал и наушники выключаются.
- Время работы может варьироваться в зависимости от окружающей температуры, режима эксплуатации и т. д.
- Значительное уменьшение периода работы наушников, даже если батарея полностью заряжена, указывает на то, что, возможно, срок службы батареи заканчивается. В таком случае следует обратиться в сервисный центр компании DENON.
- Замену батареи должен выполнять специалист по техническому обслуживанию.

## Сопряжение с устройством Bluetooth

Чтобы слушать музыку или звонить по телефону через наушники, предварительно необходимо зарегистрировать устройство Bluetooth (выполнить процедуру сопряжения).

После выполнения процедуры сопряжения данное устройство Bluetooth может повторно подключаться к наушникам.

### ПРИМЕЧАНИЕ

Процедуру сопряжения устройств следует повторять в следующих случаях.

- После сопряжения девяти или более устройств. Наушники могут зарегистрировать максимум восемь устройств. Начиная с девятого устройства, информация по каждому новому сопряженному устройству будет замещать информацию по сопряженному устройству, зарегистрированному ранее всех.
- Если данные по сопряжению удалены на наушниках или устройстве Bluetooth.

### 1 Если функция Bluetooth на гарнитуре отключена, нажмите и удерживайте кнопку Bluetooth в течение примерно 4 секунд.

- Красный и синий индикаторы будут попеременно мигать, а наушники перейдут в режим ожидания процедуры сопряжения.
- Если функция Bluetooth включена, отключите светодиодный индикатор. (См. стр. 4 "Включение установки связи беспроводного соединения Bluetooth")

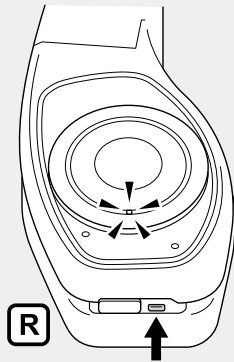

### 2 Инициализируйте процедуру сопряжения на подключаемом устройстве Bluetooth и выполните поиск наушников.

- За дополнительной информацией обращайтесь к руководству пользователя устройства Bluetooth.
- Когда запрашивается PIN-код (ключ доступа) — введите "0000" (четыре нуля).
- Синий индикатор будет светиться прибл. 5 секунд, если процедура сопряжения выполнена.



- Наушники выйдут из режима ожидания процесса сопряжения, если процедура сопряжения не будет выполнена в течение 3 минут. Для этого нажмите и удерживайте кнопку Bluetooth не менее 5 секунд, чтобы отключить функцию Bluetooth, затем выполните процедуру сопряжения еще раз.
- На устройстве Bluetooth, с которым выполняется сопряжение, наушники будут отображаться под названием "DENON AN-NCW500".

### Удаление информации по сопряжению

Если зарегистрированы неправильные данные по сопряжению с устройством или необходимо выполнить процедуру сопряжения заново, предварительно следует удалить зарегистрированную информацию по сопряжению.

Нажмите и удерживайте кнопку вызова в течение примерно 5 секунд, пока выполняется сопряжение устройств Bluetooth, чтобы удалить данные о сопряжении. Когда информация удалена, раздастся звуковой сигнал, и красный и синий индикаторы одновременно мигнут пять раз.

## Включение установки связи беспроводного соединения Bluetooth

Включите функцию Bluetooth заранее для подключаемого устройства Bluetooth.

Нажмите и удерживайте кнопку Bluetooth на гарнитуре в течение примерно 1 секунды.

- Раздастся звуковой сигнал, и красный и синий индикаторы одновременно будут гореть в течение прибл. 1 секунды.
- При включении питания включается функция Bluetooth.
- Bluetooth-подключение наушников к предварительно сопряженному устройству Bluetooth выполняется автоматически (см. [стр. 3](#) “Сопряжение с устройством Bluetooth”).

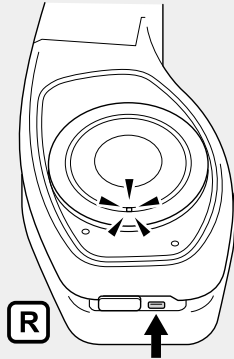

## Регулировка посадки наушников

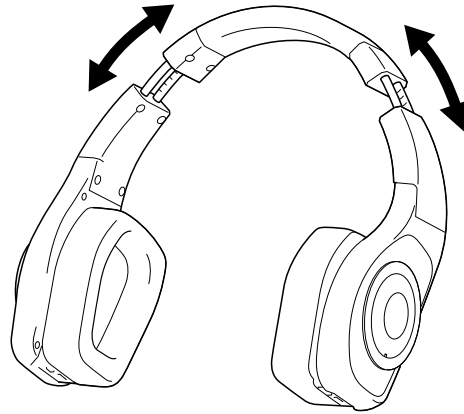

Отрегулируйте ползунком длину дужек для удобной посадки наушников на голове.

### ПРИМЕЧАНИЕ

- Прочитайте прилагаемую инструкцию “Меры предосторожности при эксплуатации наушников”.
- Не допускайте защемления пальцев или других частей тела подвижными частями устройства.
- Не перемещайте ползунки, прикладывая чрезмерные усилия.

## Отключение беспроводного соединения Bluetooth

Существует два способа отключения беспроводного подключения по Bluetooth: 1) подсоедините звуковой кабель (в комплекте) к разъему звукового входа на левой чашке наушников. Функция Bluetooth автоматически отключится, и устройство перейдет в режим ожидания. ИЛИ; 2) Нажмите и удерживайте кнопку Bluetooth не менее 5 секунд....

- Раздастся звуковой сигнал, и красный и синий индикаторы одновременно будут гореть в течение прибл. 1 секунды.
- Затем питание переходит в режим ожидания, и функция Bluetooth выключается.



- Если к наушникам с включенной функцией Bluetooth (питание вкл.) подключается аудиокабель, то функция Bluetooth автоматически выключается (питание переходит в режим ожидания).
- Даже находясь в режиме ожидания, наушники потребляют небольшое количество энергии.

### ПРИМЕЧАНИЕ

Если светодиодный индикатор не загорелся при нажатии на кнопку Bluetooth, это означает, что аккумулятор разряжен. Необходимо зарядить батарею.

## Прослушивание музыки

При использовании наушников в беспроводном режиме убедитесь, что на устройстве Bluetooth функция Bluetooth доступна. При использовании наушников в проводном режиме (с подключением кабеля) убедитесь, что функция Bluetooth отключена.

### Использование Bluetooth-соединения для прослушивания музыки

Управление сопряженным устройством Bluetooth с помощью колеса управления.

#### ПРИМЕЧАНИЕ

Функция Bluetooth выключится автоматически, если устройство подключается с помощью аудиокабеля, и работа подключенного устройства Bluetooth через наушники будет отключена.

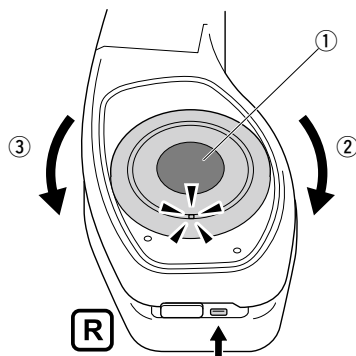

<b>Воспроизведение/ Пауза</b>	Нажмите ① один раз	●
<b>Следующая композиция</b>	Нажмите ① два раза	● ●
<b>Предыдущая композиция</b>	Нажмите ① три раза	● ● ●
<b>Быстрая перемотка вперед</b>	Выполняется после двойного нажатия (одно за другим с коротким интервалом) кнопки ①	● ———▶
<b>Перемотка обратно</b>	Выполняется после тройного нажатия (одно за другим с короткими интервалами) кнопки ①	● ● ———▶
<b>Увеличение громкости *1</b>	Поворот колеса управления до положения ② и размыкание нажимного переключателя	● ● ———▶
<b>Уменьшение громкости *2</b>	Поворот колеса управления до положения ③ и размыкание нажимного переключателя	● ● ———▶

Синий индикатор будет гореть ровным светом во время воспроизведения.

\*1 По достижении максимального уровня громкости подается звуковой сигнал предупреждения (два коротких гудка). Это означает, что дальнейшее увеличение громкости невозможно.

\*2 По достижении минимального уровня громкости подается звуковой сигнал предупреждения (два коротких гудка). Это означает, что дальнейшее уменьшение громкости невозможно.



- Данные наушники поддерживают систему защиты от копирования SCMS-T. Наушники можно использовать для прослушивания аудио с мобильных телефонов, ТВ-тюнеров 1-seg и других SCMS-T-совместимых устройств.
- Чтобы слушать музыку по радиоканалу Bluetooth, устройство Bluetooth должно поддерживать профиль A2DP (Advanced Audio Distribution Profile — расширенный профиль распространения аудио).\*
- Для управления воспроизведением аудио на подключенном устройстве Bluetooth с помощью элементов управления наушников, подключенное устройство Bluetooth должно поддерживать профиль AVRCP (Audio Video Remote Control Profile — профиль дистанционного управления аудио-/видеоустройствами).\*

\* За информацией о поддерживаемых профилях Bluetooth обращайтесь к руководству пользователя устройства Bluetooth.

### Прослушивание музыки в проводном режиме (с подключением аудиокабеля)

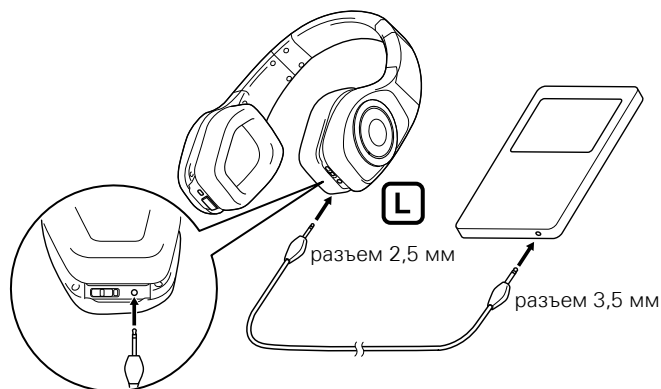

Подключайте аудиокабель (идет в комплекте), если функция Bluetooth не используется, если используется устройство, не поддерживающее Bluetooth, и т. д.

- Функцию шумоподавления можно использовать даже в том случае, если для подключения используется звуковая кабель.

#### ПРИМЕЧАНИЕ

- Функции наушников, такие как телефонный вызов и управление аудиоустройством по радиоканалу Bluetooth, невозможно использовать при проводном подключении (с помощью аудиокабеля).
- Функция шумоподавления может работать некорректно для некоторых портативных устройств с цифровыми усилителями и т. п.

### Использование функции шумоподавления для блокирования фоновых шумов

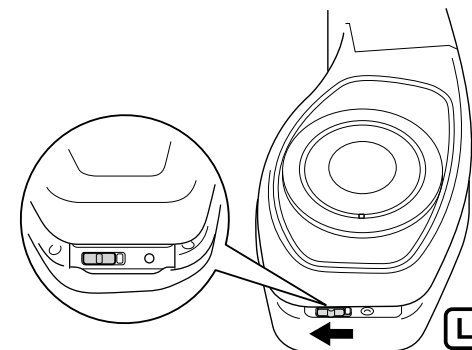

Установите переключатель функции шумоподавления в положение «Вкл».

При изменении положения переключателя светодиодный индикатор дважды мигнет синим светом.

## Выполнение телефонных звонков

Наушники DENON Globe Cruiser имеют интегрированные средства управления и микрофоны для простого проведения телефонных разговоров в режиме “свободные руки”. Кнопка вызова на левом наушнике позволяет легко управлять совместимыми мобильными телефонами Bluetooth после выполнения процедуры сопряжения телефона и наушников во время первой установки связи между ними. (См. стр. 3 “Сопряжение с устройством Bluetooth”).

### ПРИМЕЧАНИЕ

Функция Bluetooth выключится автоматически, если устройство подключается с помощью аудиокабеля, и выполнение звонков через наушники будет недоступно.

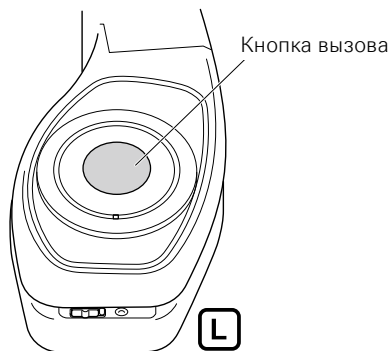

## Телефонный звонок

Отправить вызов по телефону можно одним из двух способов:

① наберите номер вручную на клавиатуре сопряженного мобильного телефона или ② нажмите кнопку вызова на гарнитуре один раз, чтобы использовать функцию голосового набора номера. Во время вызова воспроизведение временно приостанавливается до момента, пока вызов не будет завершен.

## Ответ на входящий звонок

После определения входящего звонка воспроизведение аудио будет приостановлено, и в наушниках прозвучит телефонный рингтон.

Нажмите кнопку вызова один раз, чтобы ответить на звонок.

## Окончание телефонного разговора

Чтобы закончить разговор по телефону, один раз нажмите кнопку вызова. Когда разговор будет закончен, воспроизведение аудиоматериала, приостановленное на время звонка, возобновится автоматически.

## Использование функции удержания вызова

Воспользуйтесь одним из следующих способов, чтобы принять входящий звонок во время разговора по телефону.

### ПРИМЕЧАНИЕ

Некоторые мобильные телефоны могут не поддерживать функцию удержания вызова.

### ❑ Окончание текущего разговора и прием нового звонка

При определении другого входящего звонка во время разговора по телефону нажмите кнопку вызова один раз.

### ❑ Установка текущего вызова на удержание и прием нового вызова / переключение на удерживаемый вызов

Нажмите кнопку вызова и удерживайте ее нажатой в течение прибл. 3 секунд.

## Игнорирование входящего звонка

При определении входящего звонка нажмите кнопку вызова и удерживайте ее нажатой в течение прибл. 3 секунд, чтобы не принимать вызов.

## Переключение с наушников на мобильный телефон во время разговора

Нажмите и удерживайте кнопку вызова в течение примерно 5 секунд, чтобы переключиться из режима разговора с использованием гарнитуры в режим разговора непосредственно по мобильному телефону.

### ПРИМЕЧАНИЕ

Такое переключение недоступно во время работы функции удержания вызова. В таком случае переключение необходимо выполнить с мобильного телефона.

## Другие операции

Обнаружение входящего вызова	Ответ	Нажмите кнопку вызова один раз
В режиме ожидания / во время воспроизведения аудио	Повторный набор	Нажмите кнопку вызова два раза
	Голосовой набор / вызов с голосовым управлением	Нажмите кнопку вызова один раз
Разговор по телефону	Завершение разговора	Нажмите кнопку вызова один раз
	Включение/выключение приглушения звука	Нажмите кнопку вызова два раза

























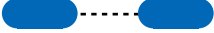



- Громкость голоса собеседника регулируется поворотом колеса управления.
- Для разговора по телефону через наушники необходимо, чтобы подключенное устройство Bluetooth поддерживало или профиль HSP (Headset Profile — профиль беспроводных гарнитур), или профиль HFP (Hands-Free Profile — профиль гарнитур “свободные руки”).\*
- Чтобы позвонить или ответить на звонок во время воспроизведения аудио, необходимо, чтобы подключенное устройство Bluetooth поддерживало или профиль HSP (Headset Profile — профиль беспроводных гарнитур), или профиль HFP (Hands-Free Profile — профиль гарнитур “свободные руки”), а также обязательно поддерживало профиль A2DP.\*

\* За информацией о поддерживаемых профилях Bluetooth обращайтесь к руководству пользователя устройства Bluetooth.

## Дополнительная информация

### Обзор моделей поведения индикаторов

Статус/функция наушников	Поведение индикатора
Вкл./выкл. Bluetooth	Синий  Красный 
Процесс сопряжения	Синий  Красный 
Режим ожидания сопряжения	Синий  Красный 
Сопряжение выполнено	Синий  Красный 
Удаление информации по сопряжению	Синий  Красный 
Получение сигнала Bluetooth	Синий  Красный 
Входящий телефонный звонок	Синий  Красный 
Подключение с помощью кабеля	Синий  Красный 
Включение и выключение функции шумоподавления	Синий  Красный 
Низкий уровень заряда батареи	Синий  Красный 
Уровень заряда батареи от 0% до 49%	Синий  Красный 
Уровень заряда батареи от 55 % до 99 %	Синий  Красный 
Батарея заряжена на 100 %	Синий  Красный 

### Использование в самолете

Чтобы, находясь в салоне самолета, использовать данные наушники для прослушивания транслируемых на борту передач, воспользуйтесь аудиокабелем (включен в комплект) и переходником.

#### ПРИМЕЧАНИЕ

- Переходник может не подходить для подключения к разъемам в определенных самолетах.
- Не пользуйтесь наушниками, если использование электронных устройств на борту запрещено, или если запрещено использование личных наушников для прослушивания внутреннего бортового вещания.



## Хранение в чехле для переноски

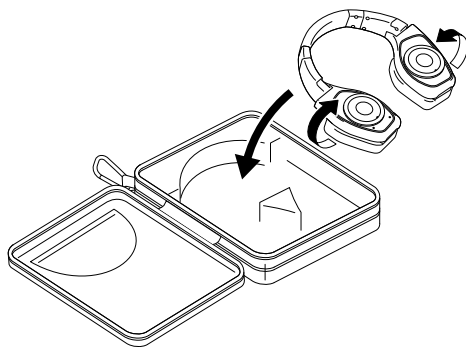

Отсоедините кабель и разъем, аккуратно сложите гарнитуру и поместите ее в чехол.

### Дополнительные возможности компактного хранения

Отсоедините амбушюры от гарнитуры, как показано на иллюстрации, а затем защелкните внешний замок чехла для переноски.

Поместите амбушюры в специальном отделении внутри чехла.

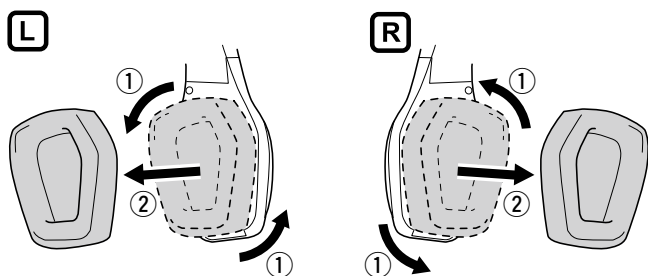

#### ПРИМЕЧАНИЕ

Укладывая наушники в чехол, не применяйте усилие – это может стать причиной повреждения гарнитуры.

## Поиск и устранение неисправностей

Конструкция наушников Denon Globe Cruiser обеспечивает воспроизведение высококачественного звука и простоту использования. Если при использовании наушников возникли проблемы в их работе, ознакомьтесь с возможными способами решения распространенных неисправностей, перечисленными далее.

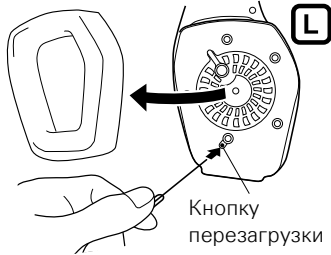
Проблема	Возможное решение	См. стр.
Функция Bluetooth не включается.	<ul style="list-style-type: none"> <li>Зарядите батарею, подключив наушники к компьютеру с помощью USB-кабеля (идет в комплекте).</li> </ul>	2
Невозможно выполнить процедуру сопряжения.	<ul style="list-style-type: none"> <li>Расположите подключаемое устройство Bluetooth ближе к наушникам.</li> </ul>	3
Невозможно установить соединение Bluetooth.	<ul style="list-style-type: none"> <li>Убедитесь, что функция Bluetooth на наушниках включена.</li> <li>Убедитесь, что подключаемое устройство Bluetooth включено и функция Bluetooth на этом устройстве активирована.</li> <li>Убедитесь, что подключаемое устройство Bluetooth не находится в режиме ожидания.</li> <li>Выполните процедуру сопряжения устройств еще раз.</li> <li>Если наушники и устройство Bluetooth подключены с помощью аудиокабеля — отсоедините кабель. Функция Bluetooth на наушниках выключается автоматически, если используется проводное соединение (с помощью аудиокабеля).</li> </ul>	3, 4 3 — 3 5
При Bluetooth-подключении звук через наушники не слышен.	<ul style="list-style-type: none"> <li>Убедитесь, что функция Bluetooth на наушниках включена.</li> <li>Убедитесь, что подключаемое устройство Bluetooth включено и функция Bluetooth на этом устройстве активирована.</li> <li>На передающем устройстве Bluetooth выберите профиль A2DP.</li> <li>За дополнительной информацией обращайтесь к руководству пользователя устройства Bluetooth.</li> <li>Убедитесь, что воспроизведение аудио на подключенном устройстве Bluetooth включено.</li> <li>Увеличьте уровень громкости.</li> <li>При необходимости увеличьте уровень громкости на подключенном аудиоустройстве Bluetooth.</li> <li>Выполните процедуру сопряжения устройств еще раз.</li> </ul>	4 3, 4 5 — 5 3 5
Невозможно управлять устройством Bluetooth с помощью элементов управления на наушниках.	<ul style="list-style-type: none"> <li>Если наушники и устройство Bluetooth подключены с помощью аудиокабеля — отсоедините кабель. Функция Bluetooth на наушниках выключается автоматически, если используется проводное соединение (с помощью аудиокабеля).</li> <li>Для аппаратной перезагрузки гарнитуры необходимо вставить кончик скрепки или другой подходящий предмет в отверстие за амбушюром и нажать на скрытую внутри кнопку аппаратной перезагрузки. Для перезагрузки гарнитуры отсоедините амбушюр и с помощью кончика скрепки или другого подходящего предмета нажмите на кнопку перезагрузки (см. иллюстрацию справа). Данные о сопряжении с устройством Bluetooth не удаляются при перезагрузке гарнитуры.</li> </ul>	 —
Во время телефонного разговора не слышен голос абонента.	<ul style="list-style-type: none"> <li>Если наушники используются для прослушивания аудио — нажмите кнопку вызова, чтобы переключиться на режим телефонного разговора.</li> <li>Убедитесь, что функция Bluetooth на наушниках включена.</li> <li>Убедитесь, что подключаемое устройство Bluetooth включено и функция Bluetooth на этом устройстве активирована.</li> <li>На передающем устройстве Bluetooth выберите профиль HSP или HFP.</li> <li>За дополнительной информацией обращайтесь к руководству пользователя устройства Bluetooth.</li> <li>Убедитесь, что подключенное устройство Bluetooth допускает разговор по телефону через наушники.</li> <li>За дополнительной информацией обращайтесь к руководству пользователя устройства Bluetooth.</li> <li>Увеличьте уровень громкости вызова.</li> <li>Если необходимо, увеличьте уровень громкости на подключенном Bluetooth-совместимом мобильном телефоне.</li> </ul>	6 3, 4 3, 4 6 — 5 —

## Меры предосторожности при эксплуатации наушников

- Обязательно прочитайте руководство пользователя устройства, подключаемого к наушникам.
- При использовании наушников в общественном транспорте или в общественных местах контролируйте уровень громкости, чтобы не мешать окружающим.
- Успешная совместная работа данного изделия со всеми устройствами Bluetooth и всеми моделями мобильных телефонов не гарантируется.
- Данное изделие может не поддерживать соединения с некоторыми устройствами Bluetooth и некоторыми моделями мобильных телефонов.
- Беспроводная технология Bluetooth, используемая в данном изделии, обеспечивает передачу в диапазоне прибл. 10 метров, но на дальность передачи могут влиять расположенные на пути препятствия (люди, металлические предметы, стены и т.д.), посторонние радиосигналы и другие факторы.
- Для установки связи по радиоканалу Bluetooth подключаемое устройство Bluetooth должно поддерживать использование тех же профилей, что и наушники. За информацией о поддерживаемых профилях Bluetooth обращайтесь к руководству пользователя устройства Bluetooth.
- Звуковой сигнал от устройства Bluetooth принимается наушниками с некоторой задержкой, что характерно при использовании беспроводной технологии Bluetooth.

## Сведения о товарных знаках

Данный продукт использует следующие технологии (перечислены в произвольном порядке):



Торговая текстовая марка и логотипы Bluetooth® — зарегистрированные товарные знаки, принадлежащие корпорации Bluetooth SIG, Inc., их использование компанией D&M Holdings Inc. осуществляется по лицензии. Другие товарные знаки и торговые наименования являются собственностью соответствующих владельцев.



Логотип CSR является торговой маркой компании CSR plc или членов группы компаний CSR plc.

## Технические характеристики

<b>Поддерживаемые спецификации Bluetooth</b>	Спецификация ядра Bluetooth версии 3.0
<b>Диапазон частот</b>	Диапазон 2,4 ГГц
<b>Скачкообразное изменение частоты</b>	Система с широкополосными псевдослучайными сигналами и скачкообразной перестройкой частоты (FHSS)
<b>Мощность передачи</b>	Макс. 2,5 мВт (Класс 2)
<b>Дальность передачи</b>	Прибл. 10 м (может варьироваться в зависимости от окружающих условий)
<b>Поддерживаемые профили Bluetooth</b>	A2DP (аудио) AVRCP (управление аудио) HSP (гарнитура) HFP (гарнитура "свободные руки")
<b>Поддерживаемые кодеки A2DP</b>	AAC, aptX, SBC
<b>Макс. количество зарегистрированных сопряжений</b>	Макс. 8 устройств
<b>Тип динамика</b>	Активный
<b>Размер динамика</b>	ø 40 мм
<b>Входное полное сопротивление</b>	100 Ом (если питание включено)
<b>Диапазон воспроизводимых частот</b>	5–37 000 Гц
<b>Время непрерывного воспроизведения</b>	При использовании функций Bluetooth и шумоподавления: 10 часов При использование только функции Bluetooth: 15 часов При использовании только функции шумоподавления: 25 часов
<b>Время непрерывной работы в режиме ожидания</b>	Макс. до 300 часов
<b>Время непрерывной работы в режиме разговора</b>	Макс. до 15 часов (при отключенной функции шумоподавления)
<b>Рабочий диапазон температур</b>	Температура: от 5 °С до 40 °С
<b>Электропитание</b>	Интегрированная литий-полимерная аккумуляторная батарея 3,7 В пост. т.
<b>Масса</b>	305 г

V00

**DENON**  
[www.denon.com](http://www.denon.com)

D&M Holdings Inc.  
5411 10890 00AD