

DALI FAZON® LCR TABLE STAND MANUAL



IN ADMIRATION OF MUSIC



IN ADMIRATION OF MUSIC

CONTENTS / INHALT / INDHOLD

ENGLISH 4

DEUTSCH 6

DANSK 8

TABLE 1

Contents of CENTER Stand package:

Item	Pcs.
Stand	1
M4 x 6mm Screw for Bracket	4
3 mm Allen key	1
Bumper	4

TABLE 2

Contents of LEFT/RIGHT Stand package:

Item	Pcs.
Stand	2
M4 x 6mm Screw for Bracket	8
3 mm Allen key	1
Bumper	8

FIGURE 1

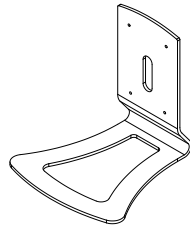
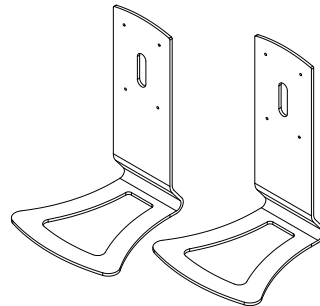

FIGURE 2



To assemble the stand, please use the following procedure:

Unpack all the parts and make sure that all parts are present. Be careful not to damage the parts during handling.

FIGURE 3

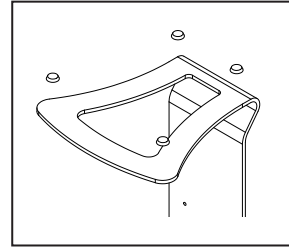

Mount bumpers underneath the stand.

FIGURE 4

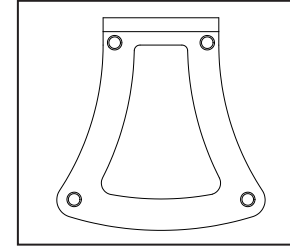

Mount bumpers underneath the stand as shown.

FIGURE 5

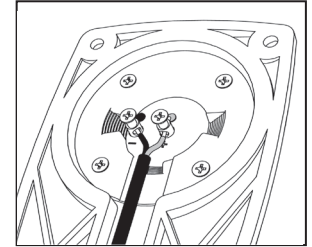

Use the wall bracket that comes with your FAZON® LCR speaker. Mount speaker cable on the wall bracket.

FIGURE 6

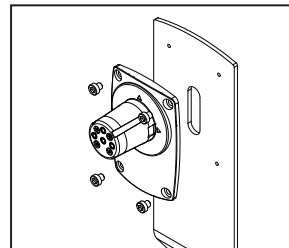

Lead the speaker cable through the hole in the stand. Mount the wall bracket to the stand using the M4 x 6 mm screws and the 3 mm Allen key.

FIGURE 7

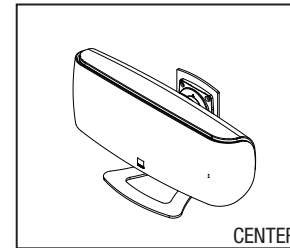

Attach the FAZON® LCR speaker on the bracket.

FIGURE 8

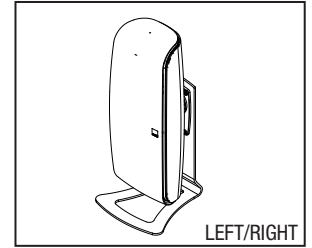

Attach the FAZON® LCR speaker on the bracket.

Warning: When attaching the speaker to the stand, be careful not to damage the speaker drivers, by pressing the front grille of the speaker.

Cleaning: Use normal mild household cleaning agent on a well wrung cloth.

Warning: Do not use agents containing alcohol.

For optimum audio performance, position the stand with the FAZON® LCR speaker close to the walls of your listening room.

Enjoy your new speaker system!

TABEL 1

Inhalt der Packung CENTER Ständer:

Gegenstand	Anzahl
Ständer	1
M4 x 6mm Screw for Bracket	4
3 mm Inbusschlüssel	1
GummifüÙe	4

FIGUR 1

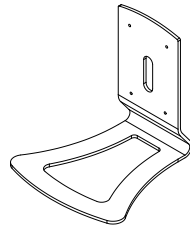

TABEL 2

Inhalt der Packung Links/Rechts Ständer:

Gegenstand	Anzahl
Ständer	2
M4 x 6 mm Schraube für Halterung	8
3 mm Inbusschlüssel	1
GummifüÙe	8

FIGUR 2

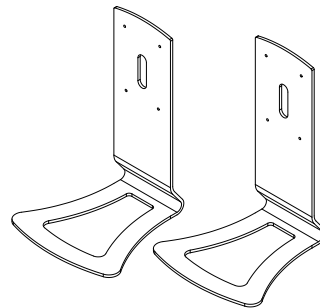

Beim Zusammenbau des Ständers gehen Sie bitte wie folgt vor:

Packen Sie alle Teile aus und vergewissern Sie sich, dass sie vollständig sind. Achten Sie darauf, dass Sie dabei keine Teile beschädigen.

FIGUR 3

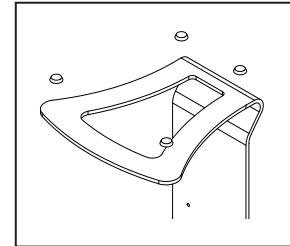

Bringen Sie die GummifüÙe unten an der Ständer an.

FIGUR 4

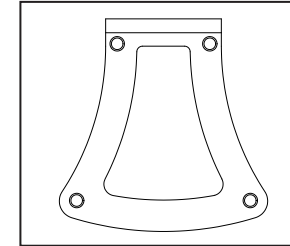

Bringen Sie die GummifüÙe unten an der Ständer an.

FIGUR 5

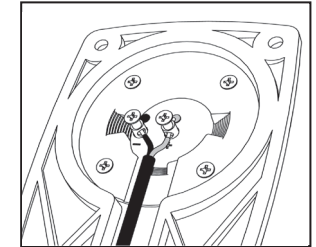

Nehmen Sie die Halterung, die Ihrem FAZON® LCR Lautsprecher beiliegt. Befestigen Sie das Lautsprecherkabel an der Halterung.

FIGUR 6

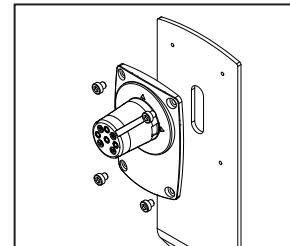

Führen Sie das Kabel durch die Öffnung an der Rückseite den Standfuß. Montieren Sie die Wandhalterung an den Standfuß mit Hilfe der mitgelieferten M4 x 6 mm Schrauben und dem 3 mm Inbusschlüssel.

FIGUR 7

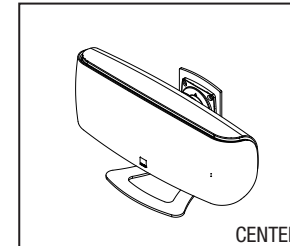

Befestigen Sie den FAZON® LCR-Lautsprecher an der Halterung.

FIGUR 8

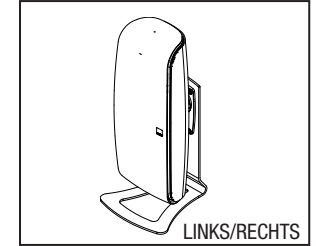

Befestigen Sie den FAZON® LCR-Lautsprecher an der Halterung.

Achtung: Beim Anbringen des Lautsprechers auf dem Ständer darf nicht auf das Schutzgitter vor der Membran des Lautsprechers gedrückt werden.

Reinigung: Nutzen Sie einen normalen milden Haushaltsreiniger zusammen mit einem gut ausgewrungenen Lappen.

Achtung: Verwenden Sie keine Reinigungsmittel, die Alkohol enthalten.

Das beste akustische Ergebnis erzielen Sie, wenn Sie den Ständer mit dem FAZON® LCR Lautsprecher nahe an der Zimmerwand aufstellen.

Viel Spaß mit Ihrem neuen Lautsprecher!

TABEL 1

Kassen med CENTER Stander indeholder:

Art	Antal
Stander	1
M4 x 6mm Skrue til Beslag	4
3 mm Unbrako nøgle	1
Gummifødder	4

TABEL 2

Kassen med Venstre/Højre Standere indeholder:

Art	Antal
Stander	2
M4 x 6mm Skrue til Beslag	8
3 mm Unbrako nøgle	1
Gummifødder	8

FIGUR 1

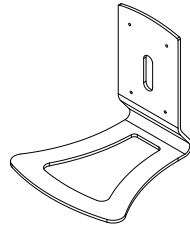

FIGUR 2

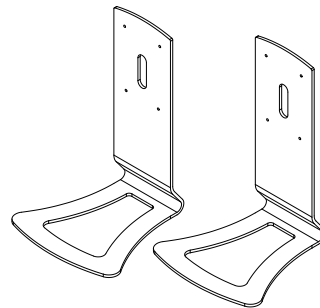

Følg venligst disse trin ved samling af foden:

Pak alle delene ud og kontrollér, at alle delene er der.

Pas på, at du ikke kommer til at beskadige nogen af delene under udpakningen.

FIGUR 3

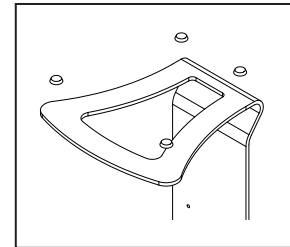

Monter gummifødder under standen.

FIGUR 4

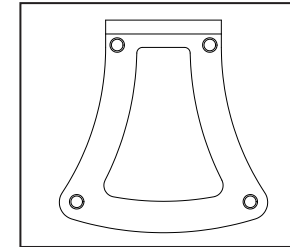

Monter gummifødder under standen som vist ovenfor

FIGUR 5

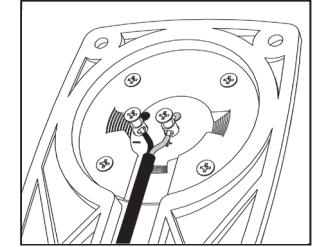

Brug det vægbeslag, der følger med din FAZON® LCR højttaler. Montér højttalerkablet på vægbeslaget.

FIGUR 6

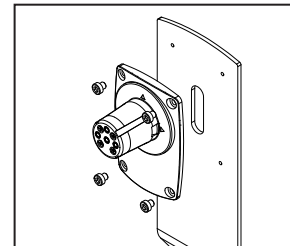

Før højttalerkablet igennem hullet i bordstanderen. Montér derefter vægbeslaget på standeren med de 4 M4 x 6 mm skruer og unbrakonøglen.

FIGUR 7

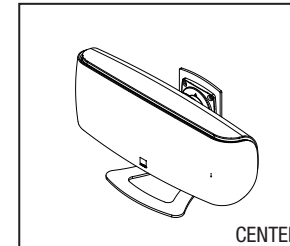

Anbring FAZON® LCR højttaleren på beslaget.

FIGUR 8

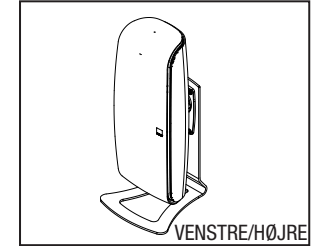

Anbring FAZON® LCR højttaleren på beslaget.

Advarsel: Når du fastgør højttaleren til foden, skal du passe på, at du ikke kommer til at beskadige højttaleren ved at presse på højttalerens frontgrill.

Rengøring: Brug et almindeligt mildt rengøringsmiddel på en opvredet klud.

Advarsel: Midler indeholdende sprit må ikke benyttes.

For optimal lyd gengivelse: anbring foden med FAZON® LCR højttaleren tæt på væggen i dit lytterum.

Vi håber, at du bliver glad for dit nye højttalersystem!