

Cayin®

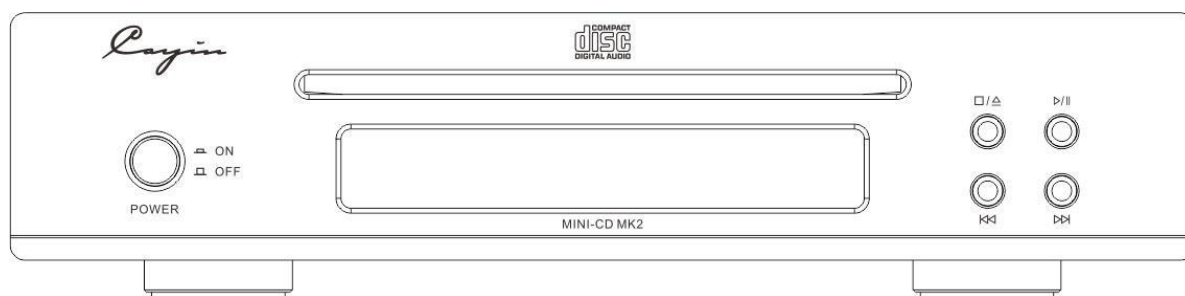

MINI-CD MK2

ПРОИГРЫВАТЕЛЬ КОМПАКТ-ДИСКОВ

Руководство пользователя

Мы искренне благодарим вас за выбор проигрывателя компакт-дисков MINI-CD MK2. Мы подготовили это руководство пользователя, чтобы помочь вам понять функции и ознакомиться с работой. Мы рекомендуем всем клиентам

внимательно прочитать данное руководство перед началом использования устройства.

Внимание:

- ◆ Убедитесь, что серийный номер на упаковке, корпусе устройства и гарантийном талоне не повреждены и идентичны. В случае повреждения, отсутствия или повреждения гарантийного талона или серийного номера компания Saip оставляет за собой право отказать в гарантийном обслуживании устройства.
- ◆ Все права защищены. Воспроизведение, перевод, распространение или использование любой документации и/или системной прошивки, относящейся к MINI-CD MK2, запрещено без письменного разрешения Saip.
- ◆ Руководство пользователя представляет собой документацию по продукту, основанную на технических характеристиках на момент печати. Saip оставляет за собой право изменять спецификацию продукта без предварительного уведомления.

Комплектация:

Пожалуйста, проверьте упаковку продукта, прежде чем открывать ее, на упаковке не должно быть никаких физических повреждений или пятен от воды.

При открытии упаковки вы должны найти следующие предметы:

1. MINI-CD MK2 проигрыватель компакт-дисков x1
2. Руководство пользователя x1
3. Гарантийный талон x1
4. Адаптер питания x1
5. Пульт дистанционного управления x1

Примечание: Товары, не входящие в комплект поставки, не предоставляются.

Особенности продукта:

- ◆ CD-привод всасывающего типа с высококачественной противоударной защитой.
- ◆ Лазерная оптическая головка Sanyo обеспечивает стабильную производительность
- ◆ Чипсет цифро-аналогового преобразователя премиум-класса ES9018K2M от ESS Technology, Inc.
- ◆ Поддерживает цифровой аудиовыход S/PDIF через коаксиальный интерфейс RCA.
- ◆ Поддерживает цифровой аудиовыход I²S через интерфейс HDMI.
- ◆ Поддерживает стереофонический аудиовыход RCA.
- ◆ Индикатор скорости повышения дискретизации/отключения звука, инфракрасный пульт дистанционного управления, динамический дисплей VFD

- ◆ Панель из алюминиевого сплава, усовершенствованный процесс волочения проволоки, простой и стильный дизайн

Внешний высококачественный адаптер питания для уменьшения помех системы питания во внутренней цепи.

Спецификация:

- Выходной уровень: 2.0V.5 Дб
- Частотная характеристика: 20Hz~20kHz (.5 Дб)
- Искажения и шум: $\leq 0.007\%$ (1kHz)
- Отношение сигнал/шум: ≥ 90 Дб (20-20kHz, A-weighted)
- Динамический диапазон: ≥ 90 Дб (20-20kHz, A-weighted)
- Перекрестные помехи: ≥ 77 Дб
- Цифровой выход: S/Pdif: RCA коаксиальный, 0.5Vp-p@75 Ω , выходное сопротивление 75 Ω , I²S: HDMI-A интерфейс
- Размеры: 240x213x58 мм. (ШxГxВ)
- Вес нетто: ≈ 2.0 кг.
- Максимальная потребляемая мощность: 12 Вт
- Поддержка дисков: 12cm CD диск

Функциональное описание передней панели

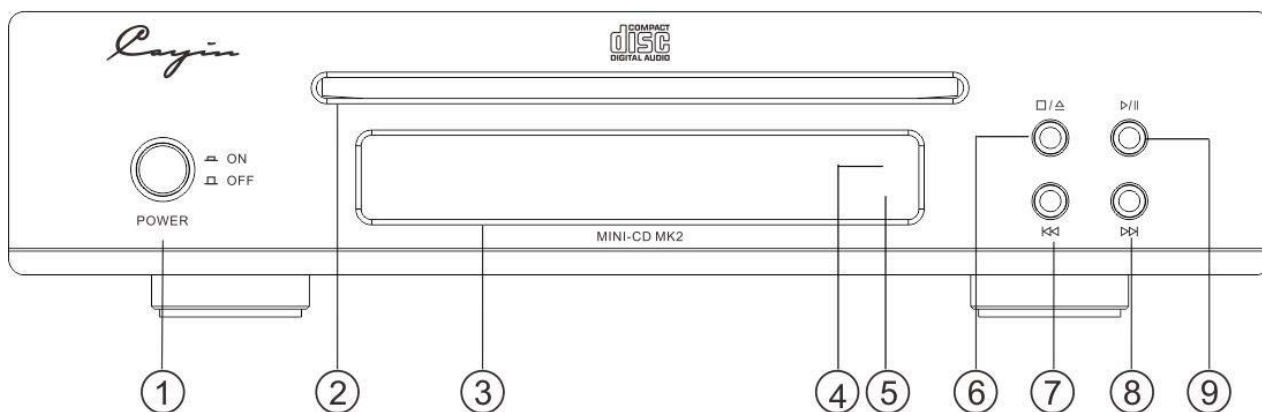

1. Включение/выключение питания:

Включение и выключение проигрывателя компакт-дисков.

2. Лоток для дисков: Вставьте и извлеките компакт-диск.

3. VFD-дисплей: Отображение различных рабочих состояний.

4. Индикатор функции:

- Индикатор горит постоянно: функция SRC работает в обычном режиме.

- b. Индикатор мигает: режим отключения звука.
5. Окно удаленного датчика:
Получайте команды с инфракрасного пульта дистанционного управления.
6. Кнопка «Стоп»/Вставка/Извлечение:
В режиме воспроизведения или паузы нажмите кнопку, чтобы остановить воспроизведение.
Нажмите ее еще раз, чтобы извлечь диск, нажмите ее третий раз, чтобы вставить диск.
7. Кнопка пропуска (назад)/кнопка быстрого перехода назад: см. «5. Поиск треков» в «Основном режиме» удерживайте кнопку нажатой для быстрого обратного хода.
8. Кнопка пропуска (далее)/кнопка перемотки вперед: см. «5. Поиск дорожки» в разделе «Основные операции», удерживайте кнопку нажатой для перемотки вперед.
9. Кнопка «Воспроизведение/Пауза»:
см. «2. Воспроизведение, 3. Пауза» в «Основные операции».

Функциональное описание задней панели

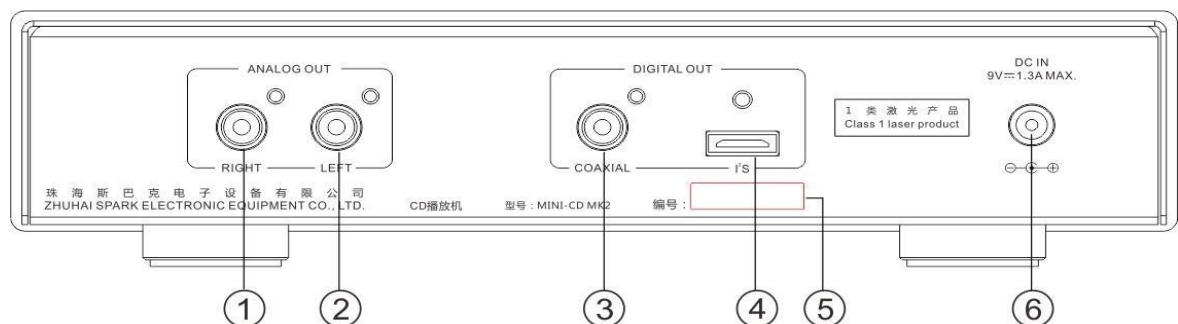

1. Выходной разъем аналогового аудиосигнала (правый канал)
Подключите разъем аудиовхода на правом канале усилителя мощности с помощью кабеля аудиосигнала.
2. Выходной разъем аналогового аудиосигнала (левый канал)
Подключите входной аудиоразъем на левом канале усилителя мощности с помощью кабеля аудиосигнала.
3. Выходной разъем коаксиального цифрового сигнала (S/PDIF)
Подключите коаксиальный цифровой вход преобразователя с помощью стандартного коаксиального цифрового кабеля сопротивлением 75 Ом.
4. Выходной интерфейс I²S
Используйте кабель HDMI для подключения порта HDMI-A к порту HDMI преобразователя (например, iDAC-6MK2) поддерживает I²S.

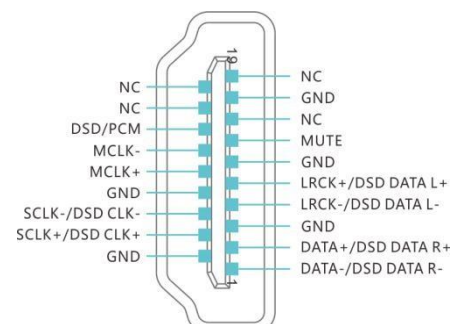

Физический интерфейс I²S MINI-CD MK2 использует стандартный 19-контактный интерфейс HDMI-A.

Определение вывода было определено компанией Saip. Он несовместим ни с пользовательскими интерфейсами других марок, ни со стандартным интерфейсом HDMI.

Определение контактов HDMI-A MINI-CD MK2 показано справа.

5. Серийный номер.

Запишите серийный номер на гарантийном талоне продукта.

6. Входная розетка постоянного тока.

Входная мощность постоянного тока.

Подключение:

Подключение к адаптеру питания:

- Подключите вилку постоянного тока оригинального адаптера питания, соответствующего MINI-CD MK2, к розетке постоянного тока.
- Подключите адаптер питания к розетке переменного тока, как показано на рисунке ниже.

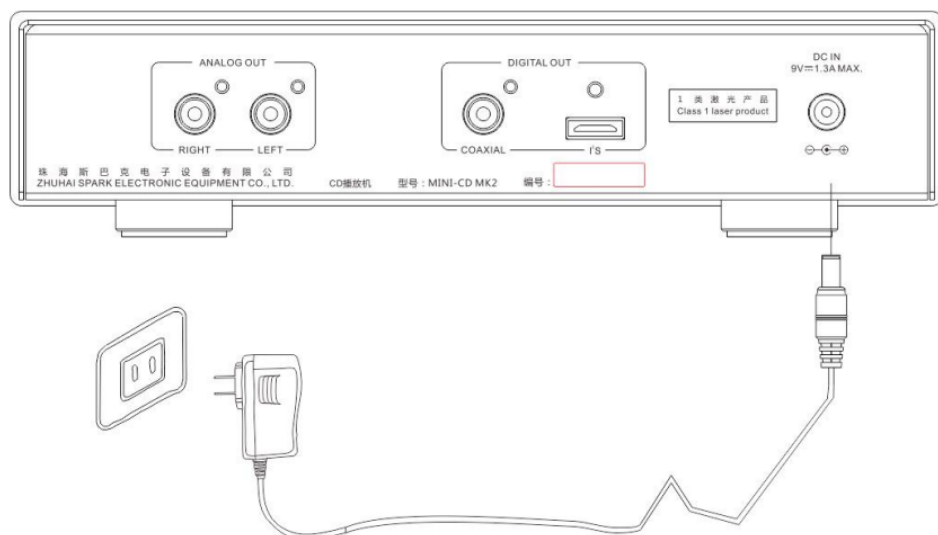

Внимание: при работе с MINI-CD MK2 используйте только оригинальный адаптер питания. Saip не несет ответственности за пожар или другие несчастные случаи, вызванные использованием других адаптеров питания.

2. Подключитесь к усилителю мощности.

Подключите красный штекер кабеля аудиосигнала (не входит в комплект поставки) к красному выходному разъему «АНАЛОГОВЫЙ ВЫХОД» на задней панели MINI-CD MK2, а белый штекер – к ЛЕВОМУ разъему. белый выходной разъем, затем подключите другой конец аудиокабеля к разъему аудиовхода соответствующего канала усилителя мощности. Как показано на рисунке ниже

3. Подключитесь к цифро-аналоговому преобразователю.

Подключите коаксиальный цифровой выходной разъем к коаксиальному цифровому входному разъему ЦАП с помощью стандартного коаксиального цифрового кабеля сопротивлением 75 Ом. После цифро-аналогового преобразования подключите его к усилителю мощности с помощью кабеля аналогового аудиосигнала, как показано на рисунке ниже. Вы также можете подключить интерфейс HDMI к порту HDMI ЦАП с помощью кабеля HDMI. После цифро-аналогового преобразования подключите его к усилителю мощности с помощью кабеля аналогового аудиосигнала, как показано на рисунке ниже.

Пульт дистанционного управления

1. “▲” : Вставить/извлечь диск
2. “SOURCE” : Нефункционально
3. “MUTE” : Кнопка выключения звука
4. “SRC” : Опция конвертера частоты дискретизации, «RECALL» недоступна.
5. “▶▶” : Кнопка воспроизведения/паузы
6. “▶▶▶” : Кнопка быстрой перемотки вперед
7. “◀◀” : Кнопка быстрого обратного хода
8. “▶▶▶▶” : См. «5. Поиск трека» в разделе «Основные операции».
9. “◀◀◀” : См. «5. Поиск трека» в разделе «Основные операции».
10. “FIR” : опция фильтра, “TIME” недоступен
11. “STOP” : Кнопка остановки
12. “DISPLAY” : Регулировка яркости дисплея
13. “REPEAT” : Кнопка повтора
14. “RANDOM” : Случайное воспроизведение
15. “PROG” : Нефункционально
16. “0” “1” “2” ... “9” : Цифры
17. “A-B” : Нефункционально



Как установить аккумулятор

1. Вставьте две батарейки типа «AAA R03/1,5 В» соблюдая полярность.
2. Замените батарею, если пульт дистанционного управления не работает.



Основные операции:

Перед включением питания дважды проверьте, используется ли оригинальный адаптер питания, подходящий к MINI-CD MK2, и убедитесь, что все соединения в системе подключены правильно.



1. Включение/выключение устройства

Нажмите кнопку «ПИТАНИЕ» на передней панели. Если в лотке для дисков нет диска, на дисплее отобразится «НЕТ ДИСКА». Если вы вставили диск, первая дорожка будет воспроизводиться автоматически после чтения диска; Чтобы отключить питание во время воспроизведения, сначала остановите диск.



2. Воспроизведение

Поместите компакт-диск в лоток для дисков этикеткой вверх, MINI-CD MK2 прочтает диск и автоматически воспроизведет первую дорожку.

3. Пауза

- ◆ Во время воспроизведения нажмите кнопку на передней панели или кнопку на пульте дистанционного управления, чтобы временно прервать воспроизведение. 
- ◆ В режиме паузы нажмите  кнопку на передней панели  или кнопку на пульте дистанционного управления, чтобы возобновить воспроизведение с того места, где был введен режим паузы.
- ◆ Даже когда плеер находится в режиме паузы, мотор диска продолжает работать. Поскольку оставление плеера в таком состоянии может сократить срок службы мотора, не оставляйте плеер в режиме паузы на длительный период времени.

4. Стоп.

Во время воспроизведения или в режиме паузы нажмите кнопку  /  на передней панели или кнопку «STOP» на пульте дистанционного управления,

чтобы остановить воспроизведение диска. Общее время трека и воспроизведения будет отображаться на дисплее.

5. Поиск треков

1. Использование кнопок пропуска

- ◆ Во время воспроизведения нажмите кнопку «▶▶» на передней панели или кнопку «▶▶» на пульте дистанционного управления, чтобы перейти к началу следующей дорожки. Если текущая дорожка является последней, нажмите эту кнопку, чтобы перейти к началу первой дорожки.
- ◆ Во время воспроизведения нажмите кнопку «◀◀» на передней панели или кнопку «◀◀» на пульте дистанционного управления, чтобы вернуться к началу предыдущего трека. Если текущая дорожка является первой, нажатие этой кнопки возвращает к началу последней дорожки.

2. Использование цифровых кнопок (только дистанционно)

- ◆ Первые девять треков на диске можно выбрать, нажав соответствующую кнопку.
- ◆ При доступе к номерам треков, равным или превышающим 10, нажмите две кнопки номеров треков в течение 2 секунд.
Например, чтобы выбрать дорожку 2, нажмите кнопку 2.
Чтобы выбрать трек 12, нажмите кнопку 1 и кнопку 2 в течение 2 секунд.
После нажатия кнопки 1 устройство будет ждать второго числа в течение 2 секунд. Если второе число не будет введено в течение 2 секунд, будет воспроизведен первый трек.

6. Перемотка вперед/назад

Удерживайте кнопку нажатой, воспроизведение вперед или назад на высокой скорости.

- ◆ Удерживайте кнопку «▶▶» на пульте дистанционного управления или панель «▶▶» для быстрой перемотки вперед.
- ◆ Удерживайте кнопку «◀◀» на пульте дистанционного управления или кнопку «◀◀» на передней панели.
- ◆ Отпустите кнопку, чтобы начать воспроизведение с нормальной скоростью.

7. Повтор (только дистанционно)

- ◆ Нажмите кнопку «REPEAT» один раз, чтобы повторить текущий трек, на дисплее отобразится «REP ONE», затем появится символ «r» и текущий трек будет воспроизведен повторно.

- ◆ Нажмите кнопку «REPEAT» еще раз, чтобы повторить весь диск, на дисплее отобразится «REP ALL», затем появится символ «г» и треки на текущем диске будут воспроизводиться последовательно несколько раз.
- ◆ Нажмите кнопку «REPEAT» в третий раз, чтобы отменить функцию повтора, на дисплее отобразится «NORMAL». Обычное воспроизведение возобновится, когда исчезнет символ «г».
- ◆ Во время остановки эта функция недоступна.

8. Случайное воспроизведение (только дистанционно)

- ◆ Нажмите кнопку «RANDOM» один раз, на дисплее отобразится «RANDOM». Затем на дисплее появится символ «г», и устройство будет воспроизводить случайные дорожки, пока не будут воспроизведены все дорожки.
- ◆ Нажмите «RANDOM» еще раз, устройство вернется в нормальный режим.

9. Настройка яркости (только дистанционно)

- ◆ Нажмите кнопку «DISPLAY», чтобы отрегулировать яркость окна дисплея.
- ◆ Нажимайте кнопку «DISPLAY» каждый раз, яркость окна дисплея будет циклически меняться от «яркого» к «ярче» и «тусклому».

10. SRC (только дистанционно)

Нажмите кнопку «SRC» на пульте дистанционного управления, чтобы включить/выключить функцию повышения частоты дискретизации. Вы можете выбрать «Выкл.», «44К», «88К», «176К» и «352К». Пожалуйста, выберите подходящую частоту повышения дискретизации SRC в соответствии со спецификациями, поддерживаемыми преобразователем. Аудиосигнала не будет, если частота повышающей дискретизации превышает поддерживаемый диапазон преобразователя.

11. Фильтр (только дистанционно)

Нажмите кнопку «FIR» на пульте дистанционного управления, чтобы выбрать фильтр, вы можете выбрать между «SLOW» и «SHARP».

Меры предосторожности

- ◆ Устройство поддерживает компакт-диски. Мы предлагаем вам использовать подлинный лицензионный компакт-диск.
- ◆ Пожалуйста, следите за чистотой поверхности диска и избегайте прикосновения рук непосредственно к поверхности.
- ◆ Протирая диски, перемещайте ткань от центрального отверстия к внешнему краю.
- ◆ Если после начала воспроизведения слышен или возникает странный шум или вибрация, возможно, с диском что-то не так, немедленно нажмите кнопку «Открыть/Стоп», чтобы остановить вращение диска.

- ◆ Пожалуйста, выньте диск из лотка для дисков и положите его обратно в футляр для компакт-дисков, если он вам не нужен.

Меры безопасности

1. В аппарате установлена лазерная система. Во избежание непосредственного повреждения лазерным излучением не разбирайте проигрыватель компакт-дисков.
2. Перед использованием MINI-CD MK2 обязательно используйте оригинальный адаптер питания.
3. Пожалуйста, отключите кабель питания, если вам не нужно использовать устройство в течение длительного времени.
4. Будьте осторожны, не роняйте устройство и не подвергайте его другим сильным ударам.
5. В устройстве может образоваться конденсат, если:
 - ◆ Устройство находится в помещении, где только что был включен обогреватель.
 - ◆ Устройство находится в помещении с паром или высокой влажностью.
 - ◆ Устройство переносится из холодного помещения в хорошо отапливаемое помещение.
 - ◆ Устройство переносится из охлажденного помещения (например, помещения с кондиционером или автомобиля) в жаркое и влажное место.
 - ◆ Если внутри устройства образовался конденсат, оно не будет работать должным образом. Перед использованием поместите устройство в сухое место на несколько часов.
6. Остерегайтесь поражения электрическим током! Не разбирайте адаптер питания, в адаптере нет компонентов, требующих ремонта.
7. MINI-CD MK2 следует хранить вдали от капель или раскаляющейся воды, не ставьте на верх или вокруг предметов, наполненных жидкостью, таких как вазы и т. д.
8. Не пытайтесь обслуживать данное изделие самостоятельно, все работы по обслуживанию и техническому обслуживанию должны проводиться авторизованным специалистом по обслуживанию. Не пытайтесь разбирать этот продукт самостоятельно, если вы не являетесь профессиональным техническим специалистом, это может привести к повреждению продукта.
9. Отсоедините кабель питания, прежде чем чистить проигрыватель. Для протирания корпуса используйте мягкую чистую ткань, не используйте летучие растворы или едкие чистящие средства.
10. Поместите MINI-CD MK2 на плоскую поверхность, убедитесь, что все четыре опорных наконечника нагружены равномерно.
11. Не кладите легковоспламеняющиеся материалы на MINI-CD MK2.
12. Не используйте MINI-CD MK2 под прямыми солнечными лучами или при высокой температуре, это может привести к серьезным отклонениям или даже повреждению электронных компонентов.

13. Во время работы проигрыватель нагревается, поэтому храните его в хорошо проветриваемом помещении и ничем не накрывайте.
14. Если проигрыватель не работает должным образом, обратитесь к дилеру Saip, в розничный магазин или в авторизованную службу послепродажного обслуживания.

Поиск неисправностей

Чтобы гарантировать, что MINI-CD MK2 будет работать исправно, следуйте основным правилам эксплуатации и мерам безопасности. Неправильная эксплуатация может привести к неисправности. Если у вас возникнут проблемы, описанные ниже, проверьте, прежде чем паниковать. Иногда проблема связана с соответствующим оборудованием или кабелями. Также проверьте и убедитесь, что все в надлежащем состоянии. Пожалуйста, свяжитесь с вашим агентом Saip, розничным магазином или нашей службой послепродажного обслуживания, если проблему невозможно устранить.

Проблема	Причина	Решение
Не включается	Адаптер питания подключен неправильно	Проверьте цепь питания адаптера питания.
	Плохой контакт вилки постоянного тока адаптера питания	Подсоедините вилку постоянного тока адаптера питания.
	Питание не подключено	Надежно подсоедините шнур питания
Не воспроизводит диск	Диск серьезно поцарапан или загрязнен.	Замените исправный диск или очистите диск.
	Диск установлен перевернутым или на лазерной головке конденсировалась роса.	Поместите диск этикеткой вверх. Поместите плеер в сухое место на несколько часов.
	Диск не может быть идентифицирован	Воспроизводите диски, которые могут быть идентифицированы плеером

Нет звука.	Сигнальные кабели плохо подсоединены	Хорошо подсоедините сигнальные кабели
Не работает пульт	Встревожен чем-то окружающим	Устраните источник беспокойства
	Батареем не хватает мощности	Замените батареи
	Между пультом дистанционного управления и устройством имеются препятствия	Устраните препятствия