

Clear Picture

PURE | AV™  
by Belkin

Clean Sound

Защита электропитания домашнего кинотеатра с помощью  
технологии PureFilter™

Консоль электропитания PF30

## Руководство пользователя



# Содержание

	Страница
<b>Введение</b> .....	2
<b>Правила техники безопасности</b> .....	3
<b>Состав комплекта</b> .....	4
<b>Характеристики консоли электропитания</b> .....	5
<b>Монтаж и установка</b>	
<b>Шаг 1</b> Монтаж консоли электропитания (По желанию).....	6
<b>Шаг 2</b> Подключение видеоборудования к видеофильтру ...	7
<b>Шаг 3</b> Подключение аудиоборудования к аудиофильтру.....	8
<b>Шаг 4</b> Подключение сильноточного аудиофильтра (с 8-секундной задержкой).....	9
<b>Шаг 5</b> Подключение канала просмотра платных передач/ телефонной линии.....	10
<b>Шаг 6</b> Подключение коаксиальных кабелей кабельного/ спутникового ТВ .....	11
<b>Шаг 7</b> Подключение широкополосного канала Ethernet ....	12
<b>Эксплуатация</b> .....	13
<b>Технические характеристики</b> .....	13
<b>Устранение неисправностей</b> .....	14
<b>Глоссарий по электротехнике</b> .....	15
<b>Гарантия на подключенное оборудование от компании Velkin</b> .....	16

# Введение

Поздравляем и благодарим за покупку консоли электропитания PureAV. Назначение данного устройства – очистка, защита и эффективное распределение электропитания для вашего дорогостоящего домашнего кинотеатра. Консоль электропитания PureAV гарантирует максимально чистое и четкое воспроизведение фильмов и музыки вашей домашней системой.

Ультрасовременные возможности, которые предоставляет вам консоль, позволяют получить от домашнего кинотеатра поистине неповторимые ощущения. Обычный переменный ток, поступающий по сети электропитания, загрязнен “шумом”, порождаемым множеством источников, в том числе вашими домашними компьютерами и бытовой техникой. Современная система фильтрации PureFilter™ оптимальным образом устраняет электрические помехи, обеспечивая стабильное электропитание вашего дорогостоящего аудио-, видео- и силовоточного оборудования. Многофазная схема PureFilter обеспечивает подлинную изоляцию аудио-, видео и силовоточных компонентов вашей системы. Изоляция нейтрализует помехи, создаваемые другими компонентами, подключенными к консоли электропитания, и таким образом обеспечивает чистоту воспроизведения. Кроме того, консоль электропитания включает надежную подсистему защиты от перегрузок в сети, которая автоматически отключает электропитание в том случае, когда входное напряжение достигает опасного уровня, и восстанавливает электропитание после возвращения напряжения в норму.

Мы осознаем также, какую важную роль играют для вас эстетические соображения. По этой причине мы задействовали в разработке внешнего вида консоли электропитания PureAV лучших промышленных дизайнеров мира. Минималистский стиль консоли сочетает функциональность с простым, но элегантным дизайном и обеспечивает ее превосходную сочетаемость с домашним кинотеатром любой системы.

Возможно, вам известно, что опасность для вашего оборудования может нести не только источник переменного тока. По этой причине консоль электропитания PureAV оснащена тремя комплектами коаксиальных подключений, призванных защищать каналы передачи сигнала от сети кабельного телевидения, эфирной и спутниковой антенны. Кроме того, консоль включает телефонные порты, защищающие каналы просмотра платных телепередач, и широкополосные Ethernet-порты, защищающие каналы передачи данных, по которым цифровой сигнал поступает в ваш домашний кинотеатр.

Конечная цель конструкторов консоли – предоставить вам возможность в полной мере насладиться преимуществами домашнего кинотеатра, обеспечив максимально четкую передачу изображения и звука компонентами системы. Еще раз благодарим за покупку консоли электропитания PureAV.

**Четкое изображение – чистый звук. PureAV.**

# Правила техники безопасности

## **Заземление: предупреждение**

Устройство должно быть подключено непосредственно к заземленной розетке электросети. Не подключайте устройство последовательно (т.н. "гирляндное соединение") к другим электрическим приборам, таким, как устройства для защиты электропитания, сетевые фильтры или источники бесперебойного питания. Не подсоединяйте консоль к кабелю-удлинителю. Если не включить устройство напрямую в заземленную розетку, это может привести к травмам или повреждению оборудования, что автоматически влечет за собой аннулирование гарантии от компании Belkin. Если вы не знаете, какие розетки электропитания надлежащим образом заземлены, обратитесь к квалифицированному электрику.

## **Эфирные и спутниковые антенны: предупреждение**

В случае, если к вашей консоли электропитания PureAV подключены эфирные или спутниковые антенны либо другое оборудование данного типа, убедитесь, что провода, ведущие к этому оборудованию, надлежащим образом заземлены. Это защитит оборудование от скачков напряжения, вызванных молнией либо статическими разрядами.

## **Молниезащита: предупреждение**

Хотя консоль электропитания PureAV рассчитана на значительные скачки напряжения, мы не можем гарантировать, что в случае очень сильной грозы консоль выдержит ее. При грозе рекомендуется вытащить консоль электропитания из розетки. После этого можно уже не вытаскивать из розетки оборудование, подключенное к консоли электропитания.

## **Вода и другие жидкости – опасность поражения электрическим током: Предупреждение**

Не используйте консоль с аквариумами и другими изделиями, связанными с водой. Рекомендуется использовать устройство только в помещениях, в сухих местах. Не используйте консоль электропитания в случае, если на ее поверхность или в середину попала какая-либо жидкость. Невыполнение этих рекомендаций может привести к тяжелой травме или смерти.

## **Уход: предупреждение**

**Перед тем, как начать протирать консоль электропитания, всегда вытаскивайте ее из розетки!** Достаточно протирать консоль чистой сухой тканью. Не рекомендуется использовать любые чистящие растворы, аэрозоли либо влажную ткань. Возможно, вы столкнетесь с необходимостью удалить отпечатки пальцев с передней панели консоли. Для этой цели просто смочите мягкую ткань в теплой мыльной воде и осторожно стирайте отпечатки. Сразу после этого тщательно высушите переднюю панель, и лишь затем включайте панель в сеть.

**Внимание:** При очистке передней панели старайтесь не использовать большое количество воды.

## **Самостоятельный ремонт: предупреждение**

Если по каким-то причинам консоль электропитания не функционирует или функционирует неправильно, не пытайтесь самостоятельно отремонтировать или разобрать ее. Отсоединив изделие от электросети, обратитесь к руководству пользователя за информацией об условиях гарантии и техобслуживании.

# Правила техники безопасности

## Использование кабеля электропитания: предупреждение

Не рекомендуется располагать кабель питания консоли возле источников высокой температуры. Это может привести к повреждению кабеля и создать опасность поражения электрическим током.

Также не прокладывайте кабель в местах, где за него можно зацепиться ногой (коридоры и проходы).

При любом механическом повреждении кабеля немедленно отключите консоль от сети и обратитесь за инструкциями к разделу “Гарантия” руководства пользователя.

## Приведенная ниже информация предназначена только для жителей государств-членов ЕС.

Данный символ означает, что отработанное изделие не следует оставлять в местах сбора бытовых отходов. Позаботившись о надлежащей утилизации изделия, вы предотвратите возможный ущерб окружающей среде и здоровью людей, связанный с распространением вредных веществ. Более подробные сведения об утилизации данного изделия см. на веб-узле [www.belkin.com](http://www.belkin.com). Можно также обратиться в местные коммунальные службы или в представительство компании либо магазин, в котором вы приобрели изделие



## В комплект входят

- Руководство пользователя
- Консоль электропитания PureAV PF30
- Пара скоб для стойки
- 1.8м соединительного кабеля RJ45 – для Ethernet-соединения через широкополосную линию
- 1.8м телефонного кабеля BT
- 1.8м коаксиального кабеля PureAV F-Type для спутникового/кабельного ТВ
- 1.8м коаксиального воздушного кабеля PureAV
- Один лист наклеек для кабелей PureAV

# Характеристики консоли электропитания

1. **Кнопка Switched (Включено)** – включение и выключение питания “выключаемых” розеток.
2. **Жидкокристаллическая центральная панель управления** – с ее помощью можно контролировать основные функции консоли электропитания.
3. **Видеофильтр** – обеспечивает оптимальное снижение уровня помех и интерференции видеоборудования (однорежимный аналоговый фильтр)
4. **Аудиофильтр** – обеспечивает оптимальное снижение уровня помех и интерференции аудиооборудования (однорежимный аналоговый фильтр)
5. **Фильтр HiCurrent™** – осуществляет сильноточное снабжение энергоемких усилителей и приемников; оптимизирован под фильтрацию скачков электропитания данного оборудования
6. **Вход/выход линии кабельного, эфирного и спутникового ТВ** – защита коаксиальных кабельных линий от опасных электрических помех, которые могут в них возникать
7. **Вход/выход канала просмотра платных телепередач/телефонной линии** – защита телефонной и DSL-линии от опасных скачков электропитания, способных повредить ваше оборудование. Встроенный разветвитель превращает одну линию в 2
8. **13-амперный предохранитель** – безопасный прерыватель цепи
9. **Вход/выход широкополосного Ethernet-канала** – защита широкополосных Ethernet-линий, используемых цифровыми приемниками мультимедиа, игровыми устройствами или оборудованием, работающим с широкополосным “Интернетом”, от опасных скачков электропитания
10. **Винт заземления** – точка заземления для незаземленного оборудования

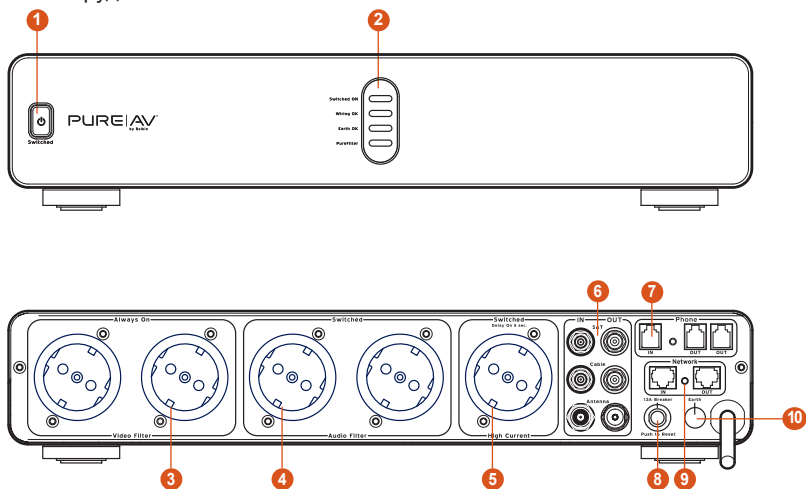

# Монтаж и установка

## Шаг 1

### Монтаж консоли электропитания(по желанию)

Консоль электропитания PureAV может быть смонтирована на стандартную стойку для аудио/видеооборудования или в шкафчике, оснащенный стойкой для оборудования.

- A. Извлеките из коробки монтажные скобы.
- B. Убедитесь, что консоль электропитания отключена от сети.
- C. Для монтажа на стойку наложите скобу на переднюю панель консоли.
- D. Присоедините скобу к боковой поверхности консоли (Рис. 1). Для закрепления каждой скобы следует использовать как минимум четыре болта.
- E. Чтобы установить скобу на каждую оставшуюся поверхность консоли электропитания, повторяйте шаги C и D.
- F. Установите консоль на стойку для оборудования.

**Внимание:** Болты для установки консоли электропитания на стойку для оборудования в комплект консоли не входят, поскольку для разных моделей стоек могут требоваться разные болты. Если у вас нет нужных монтажных болтов, обратитесь к производителю стойки.

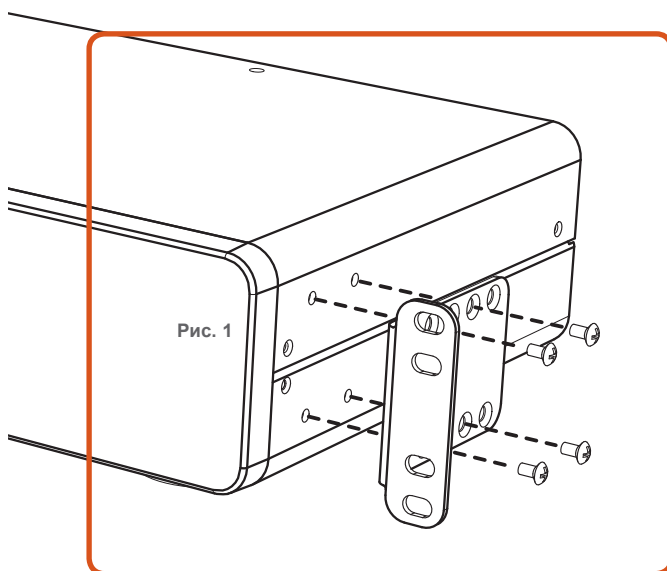

# Монтаж и установка

## Шаг 2

### Подключение видеоборудования к видеофильтру

Консоль электропитания PureAV включает в себя независимый видеофильтр, который оптимальным образом выравняет электропитание видеоборудования. Видеофильтр также изолирует видеоборудование от подключенных аудио- и силовых компонентов вашей системы.

- A. Перед включением кабелей электропитания PureAV в розетки консоли наклейте на них соответствующие наклейки.
- B. Включите кабель электропитания видеоборудования в любую из розеток, проходящих через видеофильтр ("Video Filter"). Ниже приведен список наиболее распространенного видеоборудования:

1. Телевизор/Монитор
2. Кассетный видеомаягнитофон (VCR)
3. Аналоговый ресивер кабельного ТВ
4. Проектор

**Внимание:** Видеоборудование можно включать в любую из розеток, проходящих через видеофильтр. При этом приведенным выше списком перечень видеоборудования не ограничивается.

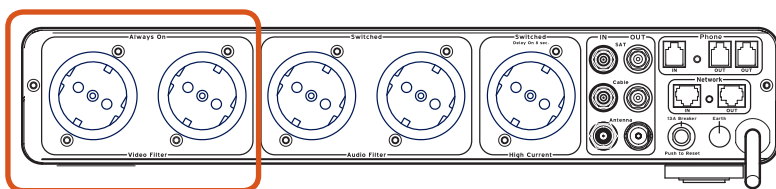



# Монтаж и установка

## Шаг 3

### Подключение аудиооборудования к аудиофильтру

Консоль электропитания PureAV включает в себя независимый аудиофильтр, который оптимальным образом выравнивает электропитание аудиооборудования. Аудиофильтр также изолирует аудиооборудование от подключенных цифровых, видео- и силовых компонентов вашей системы.

- A. Перед включением кабелей электропитания PureAV в розетки консоли наклейте на них соответствующие наклейки.
- B. Включите кабель электропитания видеооборудования в любую из розеток, проходящих через аудиофильтр ("Audio Filter"). Ниже приведен список наиболее распространенного аудиооборудования:

1. Кассетный магнитофон
2. Приемник (Предусилитель)
3. Проигрыватель для пластинок

**Внимание:** Аудиооборудование можно включать в любую из розеток, проходящих через аудиофильтр. При этом приведенным выше списком перечень аудиооборудования не ограничивается.

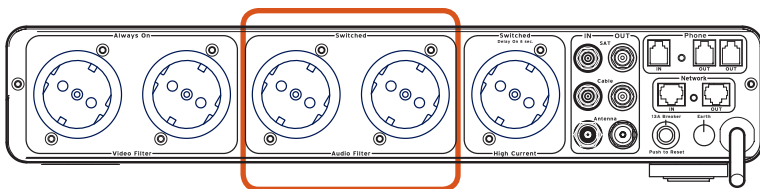

# Монтаж и установка

## Шаг 4

### Подключение сильноточного аудиофильтра (8-секундная задержка)

Розетка HiCurrent предназначена для выравнивания переменного тока с целью сильноточного снабжения энергоемких усилителей и других сильноточных аудиокомпонентов.

**Внимание:** Розетка HiCurrent включается с 8-секундной задержкой. В этом случае высокоточные усилители включаются последними и выключаются первыми, что позволяет избежать неприятного и потенциально вредного для колонок глухого “удара”.

**А.** Перед включением кабеля электропитания PureAV в розетку HiCurrent консоли электропитания наклейте на него соответствующую наклейку.

**В.** Подключите высокоточное устройство к высокоточному фильтру (“HiCurrent Filter”). Ниже приведен список наиболее распространенного высокоточного оборудования:

1. Усилители
2. Сабвуферы
3. Электростатические колонки

**Внимание:** Сильноточное оборудование можно включать в любую из розеток, проходящих через сильноточный фильтр. При этом приведенным выше списком перечень аудиооборудования не ограничивается.

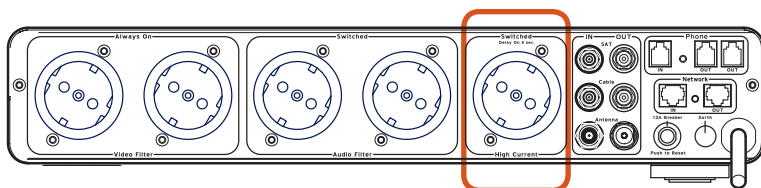

# Монтаж и установка

## Шаг 5

### Подключение канала просмотра платных передач/телефонной линии

Консоль электропитания PureAV оборудована защитой канала просмотра платных передач/телефонной линии с встроенным ветвителем. Эти порты являются стандартными телефонными портами BT RJ11 и обозначены "Phone" (Телефон).

- A.** Вставьте один конец телефонного кабеля в гнездо, в которое вы обычно подключаете телефон. Другой конец телефонного кабеля вставьте в телефонный порт на консоли электропитания, обозначенный надписью "IN" (Вход).
- B.** Вставьте один конец телефонного кабеля PureAV (входит в комплект поставки) в телефонный порт на консоли электропитания, обозначенный надписью "OUT" (Выход). Другой конец кабеля вставьте в телефонный порт канала просмотра платных передач на тюнере кабельного или спутникового ТВ,
- C.** Чтобы подключить телефон, вставьте один конец другого телефонного кабеля во второй телефонный порт на консоли электропитания, обозначенный надписью "OUT" (Выход). Второй конец кабеля подсоедините к телефону.

**Примечание:** Наклейки с надписями "Phone IN" (Телеф. вход) и "Phone OUT" (Телеф. выход) для соответствующих линий входят в комплект поставки.

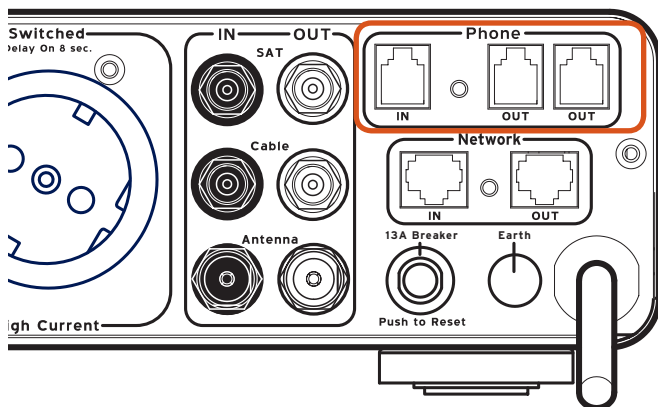

# Монтаж и установка

## Шаг 6

### Подключение коаксиальных кабелей кабельного/спутникового ТВ

Консоль электропитания PureAV оборудована двумя парами разъемов типа F для коаксиальных кабелей и одной парой разъемов для воздушных кабелей, назначение которых – защищать вашу систему от опасных электрических колебаний, которые могут передаваться по каналам передачи сигнала кабельного/спутникового/эфирного ТВ. Для подключения консоли электропитания к компонентам домашнего кинотеатра вам понадобятся дополнительные коаксиальные кабели.

- А. Цифровое спутниковое ТВ (DSS)** – Вставьте коаксиальный кабель входящей линии спутникового ТВ (тип F) в разъем, обозначенный надписью “SAT IN” (Спутн. вход). Вставьте один конец второго коаксиального кабеля в разъем, обозначенный надписью “SAT OUT” (Спутн. выход) Подсоедините второй конец этого же кабеля к тюнеру спутникового ТВ.
- В. Кабельное ТВ** – Вставьте коаксиальный кабель входящей линии кабельного ТВ (тип F) в разъем, обозначенный надписью “Cable IN” (Кабельн. вход). Вставьте один конец второго коаксиального кабеля в разъем, обозначенный надписью “Cable OUT” (Кабельн. выход) Подсоедините второй конец этого же кабеля к ресиверу кабельного ТВ.
- С. Антенна** – Вставьте кабель входящей линии ТВ- или радиоантенны в разъем, обозначенный надписью “Antenna IN” (Антенна вход). Вставьте один конец второго воздушного кабеля в разъем, обозначенный надписью “Antenna OUT” (Антенна выход). Подсоедините второй конец этого же кабеля к телевизору или радио.

**Внимание:** Наклейки с надписями “Coax IN” (Коакс. вход) и “Coax OUT” (Коакс. выход) для соответствующих линий входят в комплект поставки.

**ВНИМАНИЕ:** Для эффективной защиты оборудования от скачков в электрической сети все входящие линии коаксиальных кабелей следует надлежащим образом заземлить. Чтобы убедиться в этом, обратитесь к квалифицированному электрику. Все линии кабелей должны быть заземлены с помощью водопровода или заземляющего стержня.

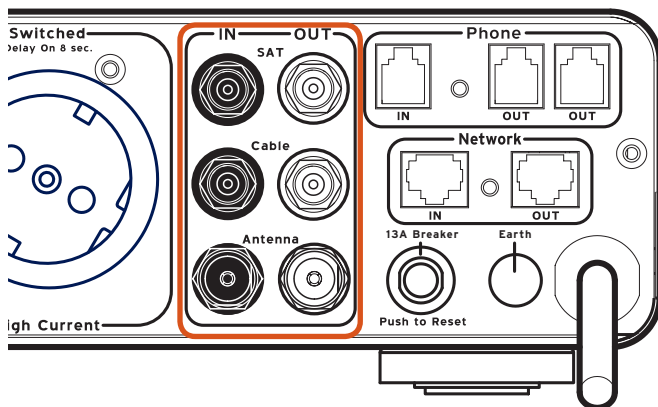

# Монтаж и установка

## Шаг 7

### Подключение широкополосного канала Ethernet

Консоль электропитания PureAV оборудована защитой широкополосного канала Ethernet. На консоли имеются стандартные Ethernet-порты RJ45, обозначенные надписью "Network" (Сеть).

- А.** Подключите один конец соединительного сетевого кабеля RJ45 к сетевому порту (либо непосредственно к маршрутизатору, либо к проводному сетевому порту на стене). Другой конец соединительного сетевого кабеля вставьте в сетевой порт, обозначенный надписью "IN" (Вход).
- В.** Вставьте один конец широкополосного Ethernet-кабеля (входит в комплект поставки) в сетевой порт, обозначенный надписью "OUT" (Выход). Другой конец этого же кабеля подсоедините к сетевому устройству (цифровому приемнику мультимедиа, игровой консоли и т.п.)

**Внимание:** Наклейки с надписями "Network IN" (Сетев. вход) и "Network OUT" (Сетев. выход) для соответствующих линий входят в комплект поставки.

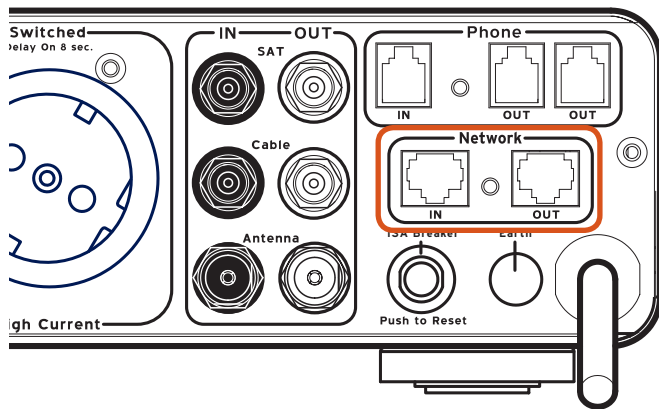

# Эксплуатация

## Жидкокристаллическая центральная панель управления

Консоль электропитания PureAV оснащена светодиодным табло, позволяющим контролировать основные функции консоли.

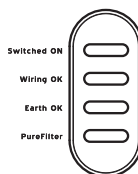

**A. Горит индикатор Switched ON (Включено)**— это означает, что на “выключаемые” розетки подается электропитание.

**B. Горит индикатор Wiring OK (Проводка ОК)** – это означает, что сетевая розетка, в которую вставлена консоль, подключена правильно. If the “Wiring OK” indicator does not light, then the live and neutral wires are reversed. See page 15 of the “Troubleshooting” section for more information.

**C. Горит индикатор Earthed OK (Заземлено ОК)** – это означает, что консоль включена в надлежащим образом заземленную сетевую розетку. Если индикатор “Earth OK” не горит, стенная розетка подключена неправильно. Дополнительные сведения см. на странице 14, раздел “Устранение неисправностей”

**D. Горит индикатор PureFilter** – это означает, что мультифазная подсистема PureFilter функционирует нормально.

## Технические характеристики

Стандарт	PF30
Электрические показатели	240В~13А/3120Вт
Вес (кг.)	4.0 кг.
Размеры (мм)	435 x 205 x 92 мм (Дл.хШир.хВыс.)
Число розеток	5
Длина кабеля	3 м - SD500
Энергетический показатель в джоулях	3850
Максимальный пиковый ток	132,000 А
Скорость реакции	<1 наносекунды
Защита коаксиальных кабелей	3 входных; 3 выходных
Защита телефонной линии	1 входной; 2 выходных
Защита канала Ethernet	1 входной; 1 выходной
Защита от перегрузки	Да

# Устранение неисправностей

## **Консоль электропитания не подает электроэнергию.**

- Убедитесь, что консоль включена в надлежащим образом заземленную сетевую розетку. Некоторые розетки оборудованы выключателем, который необходимо включить.
- При подключении к консоли электропитания слишком большого количества оборудования может возникнуть перегрузка устройства. В этом случае сработает предохранитель, и электропитание отключится. Консоль не предназначена для работы при токовой нагрузке более 13 ампер или 3120 ватт. Отключите часть оборудования от консоли и вновь установите предохранитель, расположенный на задней панели консоли.

Установка предохранителя: Между его срабатыванием и попыткой установить его вновь должно пройти как минимум 10 минут. Нажмите на кнопку, расположенную рядом с кабелем электропитания на задней панели изделия. Это позволит восстановить подачу тока на розетки консоли.

- Возможно, ваше оборудование вставлено в выключенные “выключаемые” розетки. Убедитесь, что на панели управления горит индикатор “Switched ON” (Включено). Если индикатор не горит, нажимайте кнопку “Switched” (Включено) на передней панели консоли до тех пор, пока не загорится индикатор “Switched ON”. Это будет означать, что подача тока на все выключаемые розетки восстановлена.
- Возможно, ваше оборудование не включено. Независимо от того, поступает ли электропитание с консоли, если оборудование отключено, оно не будет работать. Чтобы оборудование заработало, включите его переключатель питания.
- Возможно, закончился срок годности компонентов, защищающих оборудование от скачков электропитания. Консоль устроена таким образом, чтобы при сбоях в работе подсистемы защиты от скачков в сети или окончании ее срока годности прекращать подачу электропитания на все розетки. Обратитесь в службу технической поддержки компании Belkin.
- Возможно, консоль электропитания сломана. Обратитесь в службу технической поддержки компании Belkin.

## **Индикатор Earth OK (Заземление ОК) не горит.**

- Убедитесь, что консоль включена в надлежащим образом заземленную сетевую розетку. Не рекомендуется использовать какие-либо переходники.
- Если индикатор “Earth OK” все равно не горит, это означает, что заземление вашей электропроводки выполнено неправильно. Включение консоли электропитания в неправильно заземленную розетку может привести к опасным последствиям. В этом случае компания Belkin аннулирует все предоставленные ею гарантии. Отключите консоль электропитания от сети и обратитесь к электрику по поводу надлежащего заземления розетки. Если розетка заземлена правильно, а индикатор “Earth OK” все равно не горит, это может означать, что консоль электропитания повреждена. Обратитесь в службу технической поддержки компании Belkin.

# Устранение неисправностей

## Индикатор “Wiring OK “ (Проводка ОК) не горит.

- Убедитесь, что консоль включена в надлежащим образом заземленную сетевую розетку. Не рекомендуется использовать какие-либо переходники.
- Это означает, что фазовый (L) и нулевой (N) провода следует поменять местами. Отключите консоль электропитания от сети и обратитесь к электрику.

**По всем прочим техническим вопросам и возможным проблемам обращайтесь в службу технической поддержки компании Belkin (телефон 00 800 22355460).**

## Глоссарий по электротехнике

**Переменный ток:** Ток, который обычно протекает по вашей домашней электропроводке и подается в розетки. Этот вид электрического тока постоянно колеблется по синусоиде (волнообразно).

**Ампер (A):** Единица силы электрического тока.

**Постоянный ток:** Электрический ток, текущий только в одном направлении. Постоянный ток не изменяется волнообразно.

**Электромагнитные помехи:** Электрические помехи, порождаемые различными устройствами и являющиеся причиной снижения качества звука и изображения в аудио- и видеооборудовании.

**Заземление:** Проводящий ток предмет, например, провод, который соединен с имеющей нулевое напряжение землей. Обычно средствами заземления являются трубы водопровода или заземляющие стержни.

**Энергетический показатель в джоулях:** Мера электрической энергии. Чем выше этот показатель, тем более сильные колебания в электросети может выдержать устройство.

**Максимальный пиковый ток:** Максимальная сила тока (в амперах), которую может выдержать устройство, прежде чем выйти из строя. Чем выше этот показатель, тем более устойчиво устройство к перепадам силы тока.

**Радиопомехи:** Электромагнитное излучение, испускаемое электрическими цепями, по которым передаются быстро меняющиеся сигналы. Это излучение является побочным эффектом нормальной работы цепей и вызывает помехи в других цепях.

**Пик:** Кратковременный перепад напряжения или силы тока. Большое количество невысоких пиков со временем может вызвать износ и выход оборудования из строя.

**Перепад:** резкое изменение (обычно рост) напряжения или силы тока, значительно превышающее ожидаемые значения.



# Гарантия на подключенное оборудование от компании Belkin

Корпорация Belkin Limited дает первичному покупателю или другому конечному пользователю любых консолей электропитания PureAV гарантию на срок службы изделия в том, что консоль электропитания PureAV не имеет дефектов в конструкции, материалах, сборке и исполнении. В случае обнаружения дефекта, корпорация Belkin по своему выбору бесплатно отремонтирует или заменит дефектную консоль электропитания PureAV.

Корпорация Belkin Limited по своему выбору бесплатно отремонтирует или заменит любое поврежденное в результате воздействия пиков/перепадов напряжения или разряда молнии (“Происшествие”) оборудование, которое было должным образом подключено через консоль электропитания PureAV к правильно смонтированной и имеющей защитное заземление сети электропитания (“Гарантия корпорации Belkin на подключаемое оборудование”). (В случае моделей AP20500xx3M, AP21000xx3M, AP41000xx3M, телефонная линия и коаксиальный кабель должны быть надлежащим образом подключены и установлены).

**Действие гарантии корпорации Belkin на подключаемое оборудование зависит от изложенных в ней ограничений и исключений.**

**Содержащиеся в ней гарантии не нарушают ни прав потребителей, установленных применимыми действующими законами Российской Федерации, ни прав потребителей в отношении продавца, возникающих при заключении сделки купли/продажи.**

Корпорация Belkin затратит на ремонт или замену поврежденного подключаемого оборудования, по своему выбору, сумму, равную текущей рыночной стоимости поврежденного оборудования либо первоначальной цене покупки (в зависимости от того, что меньше), но не более указанной ниже максимальной суммы:

Для модели AP20500xx3M (PF30) – не более €200.000

Для модели AP21000xx3M (PF40) – не более €300.000

Для модели AP41000xx3M (PF50) – не более €400.000

Текущая рыночная стоимость оборудования понимается, как текущая рыночная продажная цена оборудования той же или аналогичной модели либо оборудования с теми же техническими характеристиками согласно оценке корпорации Belkin на момент принятия или подтверждения претензии.

Корпорация Belkin сохраняет за собой право провести экспертизу поврежденного оборудования, поврежденной консоли электропитания PureAV и места, где произошло повреждение. Все затраты по доставке консоли электропитания PureAV и поврежденного оборудования в корпорацию Belkin для проведения экспертизы несет покупатель.

Корпорация Belkin сохраняет за собой право предлагать свою стоимость ремонта. Если корпорация Belkin по своему усмотрению решает, что доставлять поврежденное оборудование в корпорацию Belkin было бы непрактичным, корпорация Belkin по своему усмотрению может поручить оценить стоимость ремонта и провести экспертизу оборудования другой службе ремонта оборудования. Все затраты по проведению экспертизы и доставке оборудования (если требуется) в такую службу ремонта несет покупатель. До окончательного урегулирования претензии поврежденное

## Гарантия на подключенное оборудование от компании Belkin

оборудование должно оставаться доступным для проведения проверки. По окончании урегулирования претензий корпорация Belkin сохраняет за собой право на суброгацию с переходом к нему права требования возмещения оплаченного ущерба по страховым полисам лиц, предъявивших претензии.

Все предоставленные настоящим документом гарантии аннулируются и прекращают действовать, если консоль электропитания PureAV была неправильно установлена, модифицирована каким-либо образом, взломана или если подключенное к ней оборудование использовалось не при нормальных рабочих условиях или не в соответствии с указаниями, приведенными на имеющихся ярлыках или в инструкциях. Все консоли электропитания PureAV должны включаться непосредственно в розетку источника питания; запрещается их “гириляндное” (“daisy-chained”) подключение последовательно с другими линиями питания, источниками бесперебойного питания, другими фильтрами защиты электропитания или удлинительными шнурами. Любое подобное подключение прекращает действие гарантий, предусмотренных этим документом. Гарантия корпорации Belkin на подключаемое оборудование не обеспечивает защиты в случаях нарушения функционирования оборудования при действии факторов непреодолимой силы (за исключения разряда молнии), например наводнения или землетрясения, а также в результате военных действий, актов вандализма, воровства, нормального износа, эрозии, истощения ресурса оборудования, устаревания, неправильного использования, повреждения вследствие нарушений низковольтного напряжения (например при нарушениях или перебоях в электроснабжении), несанкционированного программирования или модификации либо переделки системного оборудования.

Настоящая гарантия представляет собой исключительную гарантию корпорации Belkin и отменяет любые другие явные или подразумеваемые гарантии включая, за исключением тех, которые касаются прав потребителя, любые подразумеваемые гарантии коммерческой ценности и пригодности для какой-либо определенной цели. Корпорация Belkin не несет ответственности за какие-либо случайные, преднамеренные, косвенные или опосредованные убытки, например потерю бизнеса или прибыли, возникшие в результате продажи или использования любой консоли электропитания PureAV, нарушение функционирования, потерю программного обеспечения или информации или повреждение любых компьютерных носителей информации, за исключением аппаратной части. Никакое положение настоящего документа не может служить основанием для отмены или ограничения ответственности корпорации Belkin в связи со смертью или индивидуальной травмой покупателя в результате халатности корпорации Belkin или в связи с умышленным неправильным толкованием.

Настоящая гарантия действительна только для первичного покупателя или другого конечного пользователя изделия и не предоставляет никаких прав третьим лицам. Первичный покупатель или другой конечный пользователь должен сохранить первоначальную квитанцию о покупке изделия, в противном случае как гарантия на ремонт или замену консоли электропитания PureAV, так и гарантия корпорации Belkin на подключаемое оборудование аннулируются. Все претензии о понесенном ущербе согласно гарантии корпорации Belkin на подключаемое оборудование должны быть предъявлены в течение 15 дней после даты Происшествия вместе с квитанциями о покупке оборудования, которое было повреждено, в противном случае гарантия корпорации Belkin на подключаемое оборудование аннулируется.

Данная гарантия применима только к продукции, используемой в стране, в которой она была продана.

# Гарантия на подключенное оборудование от

Для подачи претензии согласно гарантии корпорации Belkin на подключаемое оборудование от вас потребуются следующее:

1. Вы должны иметь первоначальную квитанцию с указанием даты покупки.
2. Обратитесь к представителю службы технического обслуживания корпорации Belkin Limited по тел. **00 800 22355460** в течение 15 дней после Происшествия.

Подготовьте следующую информацию:

- a. Номер консоли электропитания PureAV.
  - b. Оборудование, которое было подключено к консоли электропитания PureAV во время Происшествия.
  - c. Оборудование, которое было повреждено во время Происшествия, и степень повреждения.
  - d. Дата Происшествия.
  - e. Место приобретения консоли электропитания PureAV.
  - e. Время приобретения консоли электропитания PureAV.
3. Ваш представитель службы технического обслуживания корпорации Belkin проинструктирует вас как отправить оборудование, квитанцию и сетевой фильтр, использовавшийся во время Происшествия, и объяснит процедуру урегулирования претензии.

Belkin Ltd  
Express Business Park, Shipton Way  
Rushden, NN10 6GL, Великобритания  
+44 (0) 1933 35 2000  
+44 (0) 1933 31 2000 факс

Эл. адрес: [eurosupport@belkin.com](mailto:eurosupport@belkin.com)  
[www.belkin.com](http://www.belkin.com)

# BELKIN®

[www.pureav.com](http://www.pureav.com)

Belkin Ltd.  
Express Business Park  
Shipton Way, Rushden  
NN10 6GL,  
Великобритания  
+44 (0) 1933 35 2000  
+44 (0) 1933 31 2000 факс

Belkin B.V.  
Boeing Avenue 333  
1119 PH Schiphol-Rijk,  
Нидерланды  
+31 (0) 20 654 7300  
+31 (0) 20 654 7349 факс

Belkin GmbH  
Hanebergstrasse 2  
80637 Munich  
Германия  
+49 (0) 89 143405 0  
+49 (0) 89 143405 100 факс

Belkin SAS  
130 rue de Silly  
92100 Boulogne-Billancourt  
Франция  
+33 (0) 1 41 03 14 40  
+33 (0) 1 41 31 01 72 факс

© 2005 Belkin Corporation. Все права защищены. Все торговые названия являются зарегистрированными торговыми марками соответствующих производителей.

P74977ru