

ARCAM | HDA

**INTELLIGENT INTEGRATED AMPLIFIER
AMPLIFICATEUR INTELLIGENT INTÉGRÉ
INTELLIGENTER INTEGRIERTER VERSTÄRKER
INTELLIGENTE GEÏNTEGREERDE VERSTERKER
AMPLIFICADOR INTEGRADO INTELIGENTE
ИНТЕЛЛЕКТУАЛЬНЫЙ
AMPLIFICATORE INTELLIGENTE
智能集成放大器
인텔리전트 인티앰프**

SA30

**HANDBOOK
MANUEL
HANDBUCH
HANDLEIDING
MANUAL
РУКОВОДСТВО
MANUALE
手冊
핸드북**

HANDBOOK

ARCAM | HDA

INTEGRATED AMPLIFIER

SA30

Safety Guidelines

Important Safety Instructions

1. Read these instructions.
2. Keep these instructions.
3. Heed all warnings.
4. Follow all instructions.
5. Do not use this apparatus near water.
6. Clean only with dry cloth.
7. Do not block any ventilation openings. Install in accordance with the manufacturer's instructions.
8. Do not install near any heat sources such as radiators, heat registers, stoves, or other apparatus (including amplifiers) that produce heat.
9. Do not defeat the safety purpose of the polarized or grounding-type plug.

A polarized plug has two blades with one wider than the other. A grounding type plug has two blades and a third grounding prong. The wide blade or the third prong are provided for your safety. If the provided plug does not fit into your outlet, consult an electrician for replacement of the obsolete outlet.
10. Protect the power cord from being walked on or pinched particularly at plugs, convenience receptacles, and the point where they exit from the apparatus.
11. Only use attachments/accessories specified by the manufacturer.
12. Use only with the cart, stand, tripod, bracket, or table specified by the manufacturer, or sold with the apparatus.

When a cart is used, use caution when moving the cart/apparatus combination to avoid injury from tip-over.
13. Unplug this apparatus during lightning storms or when unused for long periods of time.



14. Refer all servicing to qualified service personnel.

Servicing is required when the apparatus has been damaged in any way, such as power-supply cord or plug is damaged, liquid has been spilled or objects have fallen into the apparatus, the apparatus has been exposed to rain or moisture, does not operate normally, or has been dropped.
15. Object or liquid entry
WARNING – Take care that objects do not fall and liquids are not spilled into the enclosure through any openings. The equipment shall not be exposed to dripping or splashing. Liquid-filled objects such as vases should not be placed on the equipment.
16. Climate
The equipment has been designed for use in moderate climates and in domestic situations.
17. Cleaning
Unplug the unit from the mains supply before cleaning.
The case should normally only require a wipe with a soft, lint-free cloth. Do not use chemical solvents for cleaning.
We do not advise the use of furniture cleaning sprays or polishes as they can cause permanent white marks.
18. Power sources
Only connect the equipment to a power supply of the type described in the operating instructions or as marked on the equipment.
The primary method of isolating the equipment from the mains supply is to remove the mains plug. The equipment must be installed in a manner that makes disconnection possible.
19. Abnormal smell
If an abnormal smell or smoke is detected from the equipment, turn the power off immediately and unplug the equipment from the wall outlet. Contact your dealer and do not reconnect the equipment.
20. Damage requiring service
The equipment should be serviced by qualified service personnel when:

- A. The power-supply cord or the plug has been damaged, or
- B. Objects have fallen, or liquid has spilled into the equipment, or
- C. The equipment has been exposed to rain, or
- D. The equipment does not appear to operate normally or exhibits a marked change in performance, or
- E. The equipment has been dropped or the enclosure damaged.



CAUTION: To reduce the risk of electric shock, do not remove cover (or back). No user serviceable parts inside. Refer servicing to qualified service personnel.

WARNING: To reduce the risk of fire or electric shock, do not expose this apparatus to rain or moisture.



The lightning flash with an arrowhead symbol within an equilateral triangle, is intended to alert the user to the presence of uninsulated 'dangerous voltage' within the product's enclosure that may be of sufficient magnitude to constitute a risk of electric shock to persons.



The exclamation point within an equilateral triangle is intended to alert the user to the presence of important operating and maintenance (servicing) instructions in the literature accompanying the product.

CAUTION: In Canada and the USA, to prevent electric shock, match the wide blade of the plug to the wide slot in the socket and insert the plug fully into the socket.

Class II product

This equipment is a Class II or double insulated electrical appliance. It has been designed in such a way that it does not require a safety connection to electrical earth ("ground" in the U.S.)

Warning

Mains plug/appliance coupler is used to disconnect device and it shall remain readily operable.

Safety Compliance

This equipment has been designed to meet the IEC/EN 62368-1 international electrical safety standard.

This device complies with Part 15 of the FCC Rules. Operation is subject to the following two conditions:

1. This device may not cause harmful interference, and
2. This device must accept any interference received, including interference that may cause undesired operation.

The building installation shall be regarded as providing protection in accordance with the rating of the wall socket outlet.

Caution on installation

For proper heat dispersal, do not install this unit in a confined space, such as a bookcase or similar enclosure.

- More than 0.3m (12in) is recommended.
- Do not place any other equipment on this unit.

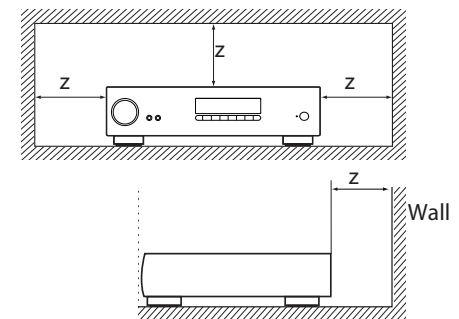

FCC Information(for US customers)

PRODUCT

This product complies with Part 15 of the FCC Rules. Operation is subject to the following two conditions:

1. This device may not cause harmful interference, and
2. This device must accept any interference received, including interference that may cause undesired operation.

IMPORTANT NOTICE: DO NOT MODIFY THIS PRODUCT

This product, when installed as indicated in the instructions contained in this manual, meets FCC requirements. Modification not expressly approved by ARCAM may void your authority, granted by the FCC, to use the product.

NOTE

This product has been tested and found to comply with the limits for a Class B digital device, pursuant to Part 15 of the FCC Rules. These limits are designed to provide reasonable protection against harmful interference in a residential installation.

This product generates, uses and can radiate radio frequency energy and, if not installed and used in accordance with the instructions, may cause harmful interference to radio communications. However, there is no guarantee that interference will not occur in a particular installation. If this product does cause harmful interference to radio or television reception, which can be determined by turning the product OFF and ON, the user is encouraged to try to correct the interference by one or more of the following measures:

- Reorient or relocate the receiving antenna.
- Increase the separation between the equipment and receiver.
- Connect the product into an outlet on a circuit different from that to which the receiver is connected.
- Consult the local retailer authorized to distribute this type of product or an experienced radio/TV technician for help

Safety Information (for European customers)

- Avoid high temperatures. Allow for sufficient heat dispersion when installed in a rack.
- Handle the power cord carefully. Hold the plug when unplugging the cord.
- Keep the unit free from moisture, water, and dust.
- Unplug the power cord when not using the unit for long periods of time.
- Do not obstruct the ventilation holes.
- Do not let foreign objects into the unit.
- Do not let insecticides, benzene, and thinner come in contact with the unit.
- Never disassemble or modify the unit in any way.
- Ventilation should not be impeded by covering the ventilation openings with items, such as newspapers, tablecloths or curtains.
- Naked flame sources such as lighted candles should not be placed on the unit.
- Observe and follow local regulations regarding battery disposal.
- Do not expose the unit to dripping or splashing fluids.
- Do not place objects filled with liquids, such as vases, on the unit.
- Do not handle the mains cord with wet hands.
- When the switch is in the OFF position, the equipment is not completely switched off from MAINS.
- The equipment shall be installed near the power supply so that the power supply is easily accessible.

A note about recycling

This product's packaging materials are recyclable and can be reused. Please dispose of any materials in accordance with the local recycling regulations.

When discarding the unit, comply with local rules or regulations.

Batteries should never be thrown away or incinerated but disposed of in accordance with the local regulations concerning battery disposal.

This product and the supplied accessories, excluding the batteries, constitute the applicable product according to the WEEE directive

Correct disposal of this product

These markings indicate that this product should not be disposed with other household waste throughout the EU.



To prevent possible harm to the environment or human health from uncontrolled waste disposal and to conserve material resources, this product should be recycled responsibly.

To dispose of your product, please use your local return and collection systems or contact the retailer where the product was purchased.

Welcome

Thank you and congratulations...

...for purchasing your Arcam SA30 integrated amplifier.

Arcam has been producing specialist audio products of remarkable quality for over four decades and the new SA30 integrated amplifier is the latest in a long line of award winning Hi-Fi. The design of the HDA range draws upon all of Arcam's experience as one of the UK's most respected audio companies, to produce Arcam's best performing range of stereo amplifiers yet – designed and built to give you years of listening enjoyment.

This handbook is a guide to installing and using the SA30 and includes information on its more advanced features. Use the contents list on the next page to guide you to the section of interest.

We hope that your product will give you years of trouble-free operation. In the unlikely event of any fault, or if you simply require further information about Arcam products, our network of dealers will be happy to help you. Further information can also be found on the Arcam website at www.arcam.co.uk.

Your SA30 development team

Contents

Safety Guidelines	EN-2	Dirac Live for Arcam	EN-15
Welcome	EN-4	Remote Control	EN-16
Overview	EN-6	Setup Menu	EN-20
Trademark Acknowledgments	EN-7	System Settings	EN-20
Front Panel Connections and Controls	EN-8	Audio Settings	EN-20
Rear Panel Connections and Controls	EN-9	System Info	EN-20
Connecting Loudspeakers	EN-10	Network Settings	EN-21
Operation	EN-12	SA30 Digital Filters	EN-21
Digital Audio Inputs	EN-12	Customising the Remote Control	EN-22
Analogue Audio Inputs	EN-12	Code learning	EN-22
Phono Input	EN-12	Deleting the learned data	EN-22
USB	EN-12	Reading stored code numbers	EN-22
Network Audio Inputs	EN-12	Locking/Unlocking a specific Device Mode	EN-23
ARC/eARC input	EN-13	Controlling the volume of other devices	EN-23
Listening	EN-13	Hidden commands	EN-23
Analogue Direct	EN-13	Device codes	EN-23
Processor Mode	EN-13	Troubleshooting	EN-24
Pre-Amplifier Output	EN-13	SA30 Specifications	EN-25
Connecting to a Network	EN-14	Worldwide Guarantee	EN-26
Home Automation Control	EN-14		
AirPlay Setup	EN-14		
Chromecast built-in Setup	EN-14		

Overview

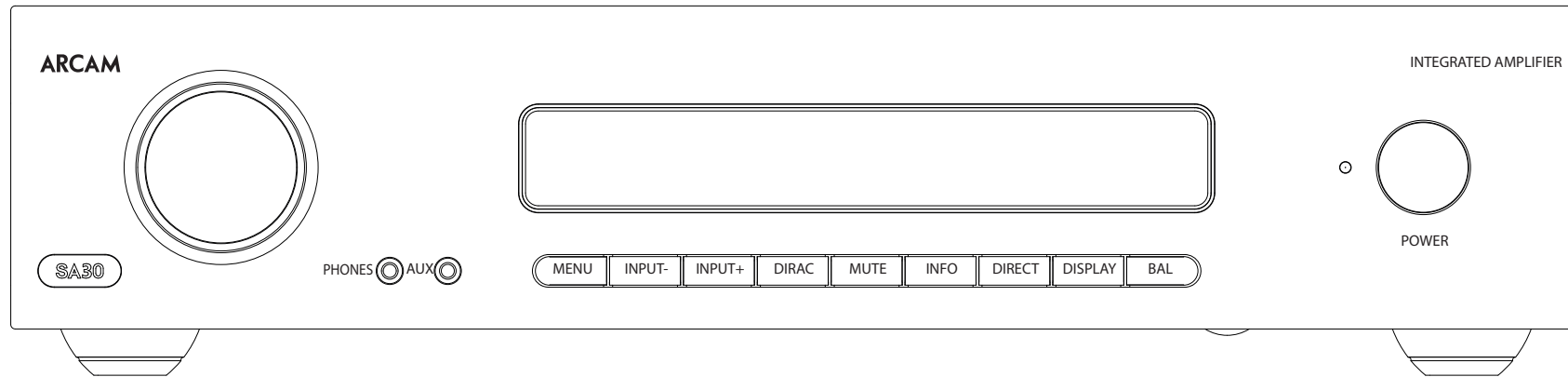

Arcam's SA30 amplifier

Arcam's SA30 integrated amplifier provides class leading sound quality for the best reproduction of your music from traditional HiFi separates and the various internet streaming services that are on offer.

The SA30 also includes the powerful Dirac Live room correction functionality that has been used to critical acclaim in our AVR range.

Drawing on the many years of amplifier design experience at Arcam, this product uses the best quality components and engineering practice to produce a product that will give many years of musical pleasure and reliable service.

The SA30 is designed to produce a level of performance that will truly bring your music to life.

Placing The Unit

- ❑ Place the amplifier on a level, firm surface, avoiding direct sunlight and sources of heat or damp.
- ❑ Do not place the SA30 on top of a power amplifier or other source of heat.
- ❑ Do not place the amplifier in an enclosed space such as a bookcase or closed cabinet unless there is good provision for ventilation. The SA30 is designed to run warm during normal operation.
- ❑ Do not place any other component or item on top of the amplifier as this may obstruct airflow around the heat-sink, causing the amplifier to run hot. (The unit placed on top of the amplifier would become hot, too.)
- ❑ Make sure the remote-control receiver to the right of the front panel display is unobstructed, otherwise this will impair the use of the remote-control.

- ❑ Do not place your record deck on top of this unit. Record decks are very sensitive to the noise generated by mains power supplies which will be heard as a background 'hum' if the record deck is too close.
- ❑ The normal function of the unit may be disturbed by strong electromagnetic interference. If this occurs, simply reset the unit with the power button, or move the unit to another location.

Power

The amplifier is supplied with a moulded mains plug already fitted to the lead. Check that the plug supplied fits your supply – should you require a new mains lead, please contact your Arcam dealer.

If your mains supply voltage or mains plug is different, please contact your Arcam dealer immediately

Push the IEC plug end of the power cable into the power socket on the back of the amplifier, making sure that it is pushed in firmly. Plug the other end of the cable into your mains socket and switch the socket on.

Interconnect Cables

We recommend the use of high-quality screened cables that are designed for the particular application. Other cables will have different impedance characteristics that will degrade the performance of your system (for example, do not use cabling intended for video use to carry audio signals). All cables should be kept as short as is practically possible.

It is good practice when connecting your equipment to make sure that the mains power-supply cabling is kept as far away as possible from your audio cables. Failure to do so may result in unwanted noise in the audio signals.

Trademark Acknowledgments

	<p>Apple, AirPlay and the AirPlay logo, iPod, iPhone and iPad are trademarks of Apple Inc., registered in the U.S. and other countries. App Store is a service mark of Apple Inc.</p> <p>AirPlay 2 works with iPhone, iPad, and iPod touch with iOS 11.4 or later, Mac with OS X Mountain Lion or later, and PC with iTunes 10.2.2 or later.</p>
	<p>The Wi-Fi CERTIFIED Logo is certification marks of the Wi-Fi Alliance.</p>
	<p>Google, Google Play, Chromecast built-in, and other related marks are trademarks of Google LLC. The Google Assistant requires an internet connection and is not available in certain countries and languages. Availability and react of certain features and services are device, service, and network-dependent and may not be available in all areas. Controlling certain devices in your home requires compatible smart devices. Subscriptions for services and applications may be required and additional terms, conditions and/or charges may apply.</p>
<p>MP3</p>	<p>MPEG Layer-3 audio decoding technology licensed from Fraunhofer IIS and Thomson multimedia.</p>

<p>FLAC</p>	<p>FLAC Decoder Copyright © 2000, 2001, 2002, 2003, 2004, 2005, 2006, 2007, 2008 Josh Coalson</p> <p>Redistribution and use in source and binary forms, with or without modification, are permitted provided that the following conditions are met:</p> <ul style="list-style-type: none"> - Redistributions of source code must retain the above copyright notice, this list of conditions and the following disclaimer. - Redistributions in binary form must reproduce the above copyright notice, this list of conditions and the following disclaimer in the documentation and/or other materials provided with the distribution. - Neither the name of the Xiph.org Foundation nor the names of its contributors may be used to endorse or promote products derived from this software without specific prior written permission.
--------------------	--

<p>FLAC cont.</p>	<p>THIS SOFTWARE IS PROVIDED BY THE COPYRIGHT HOLDERS AND CONTRIBUTORS 'AS IS' AND ANY EXPRESS OR IMPLIED WARRANTIES, INCLUDING, BUT NOT LIMITED TO, THE IMPLIED WARRANTIES OF MERCHANTABILITY AND FITNESS FOR A PARTICULAR PURPOSE ARE DISCLAIMED. IN NO EVENT SHALL THE FOUNDATION OR CONTRIBUTORS BE LIABLE FOR ANY DIRECT, INDIRECT, INCIDENTAL, SPECIAL, EXEMPLARY, OR CONSEQUENTIAL DAMAGES (INCLUDING, BUT NOT LIMITED TO, PROCUREMENT OF SUBSTITUTE GOODS OR SERVICES; LOSS OF USE, DATA, OR PROFITS; OR BUSINESS INTERRUPTION) HOWEVER CAUSED AND ON ANY THEORY OF LIABILITY, WHETHER IN CONTRACT, STRICT LIABILITY, OR TORT (INCLUDING NEGLIGENCE OR OTHERWISE) ARISING IN ANY WAY OUT OF THE USE OF THIS SOFTWARE, EVEN IF ADVISED OF THE POSSIBILITY OF SUCH DAMAGE.</p>
--------------------------	--

	<p>MQA and the Sound Wave Device are registered trade marks of MQA Limited. © 2016</p>
---	--

MQA (Master Quality Authenticated).

MQA is an award-winning British technology that delivers the sound of the original master recording. The master MQA file is fully authenticated and is small enough to stream or download.

Visit mqa.co.uk for more information.

The SA30 includes MQA technology, which enables you to play back MQA audio files and streams, delivering the sound of the original master recording.

MQA or **MQA**. indicates that the product is decoding and playing an MQA stream or file, and denotes provenance to ensure that the sound is identical to that of the source material.

MQA. indicates it is playing an MQA Studio file, which has either been approved in the studio by the artist/producer or has been verified by the copyright owner.

Front Panel Connections and Controls

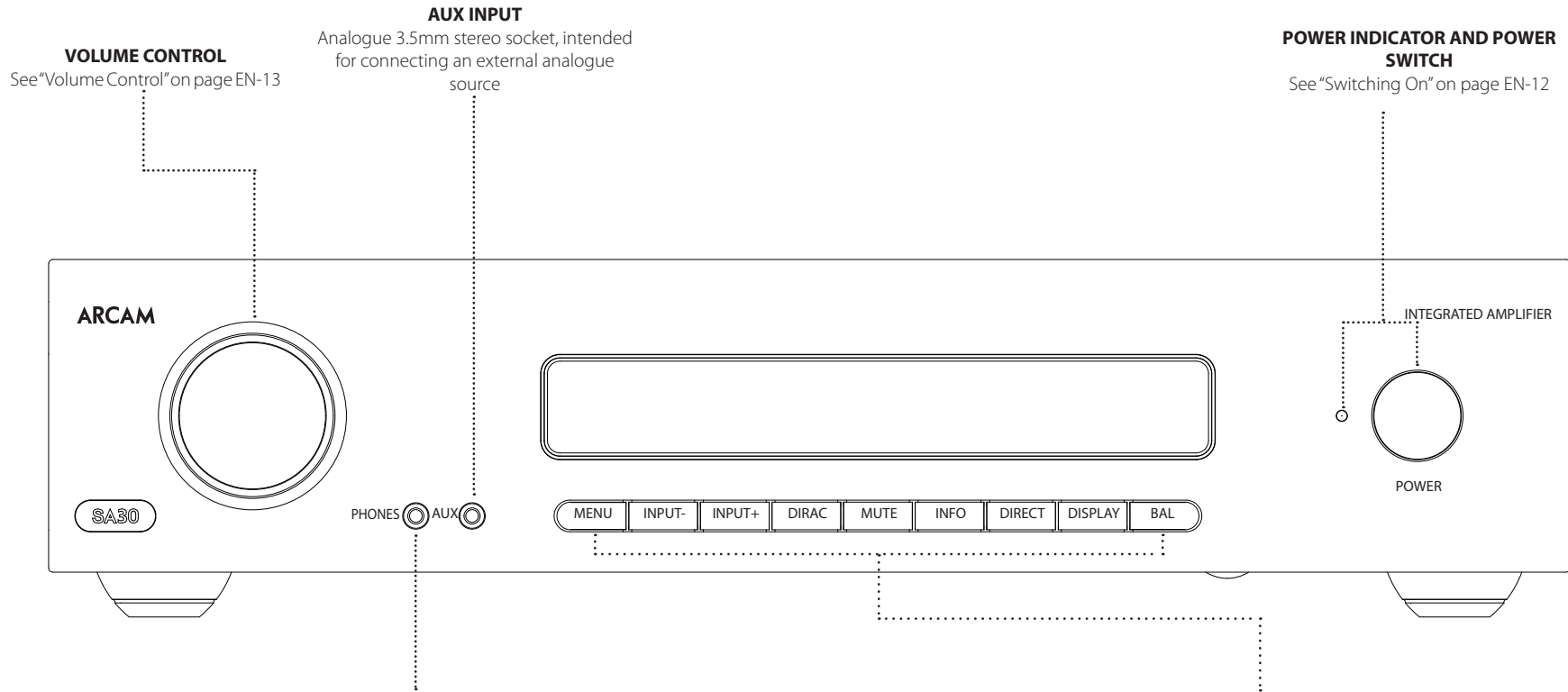

VOLUME CONTROL
See "Volume Control" on page EN-13

AUX INPUT
Analogue 3.5mm stereo socket, intended for connecting an external analogue source

POWER INDICATOR AND POWER SWITCH
See "Switching On" on page EN-12

PHONES
3.5mm stereo socket, intended for use with headphones.
See "Listening Using Headphones" on page EN-13

 The SA30 is designed to run warm in normal use, however extended use at high volume levels can result in the amplifier casework becoming hot to the touch.

FRONT PANEL KEYS	
MENU	Opens the setup menu. See "Setup Menu" on page EN-20.
INPUT- / INPUT+	Selects input for listening. See "Selecting An Audio Source" on page EN-12.
DIRAC	Selects the Dirac room EQ curve. See "Dirac Live for Arcam" on page EN-15.
MUTE	Mutes the various audio outputs. See "Muting The Output" on page EN-13.
INFO	Cycles through the information displayed on the lower portion of the front panel display when on NET and USB inputs.
DIRECT	Enables or disables Analogue Direct listening mode. See "Analogue Direct" on page EN-13.
DISPLAY	Adjusts the display brightness. See "Display" on page EN-12.
BAL	Adjusts the left/right balance of the output. See "Balance" on page EN-20.

Rear Panel Connections and Controls

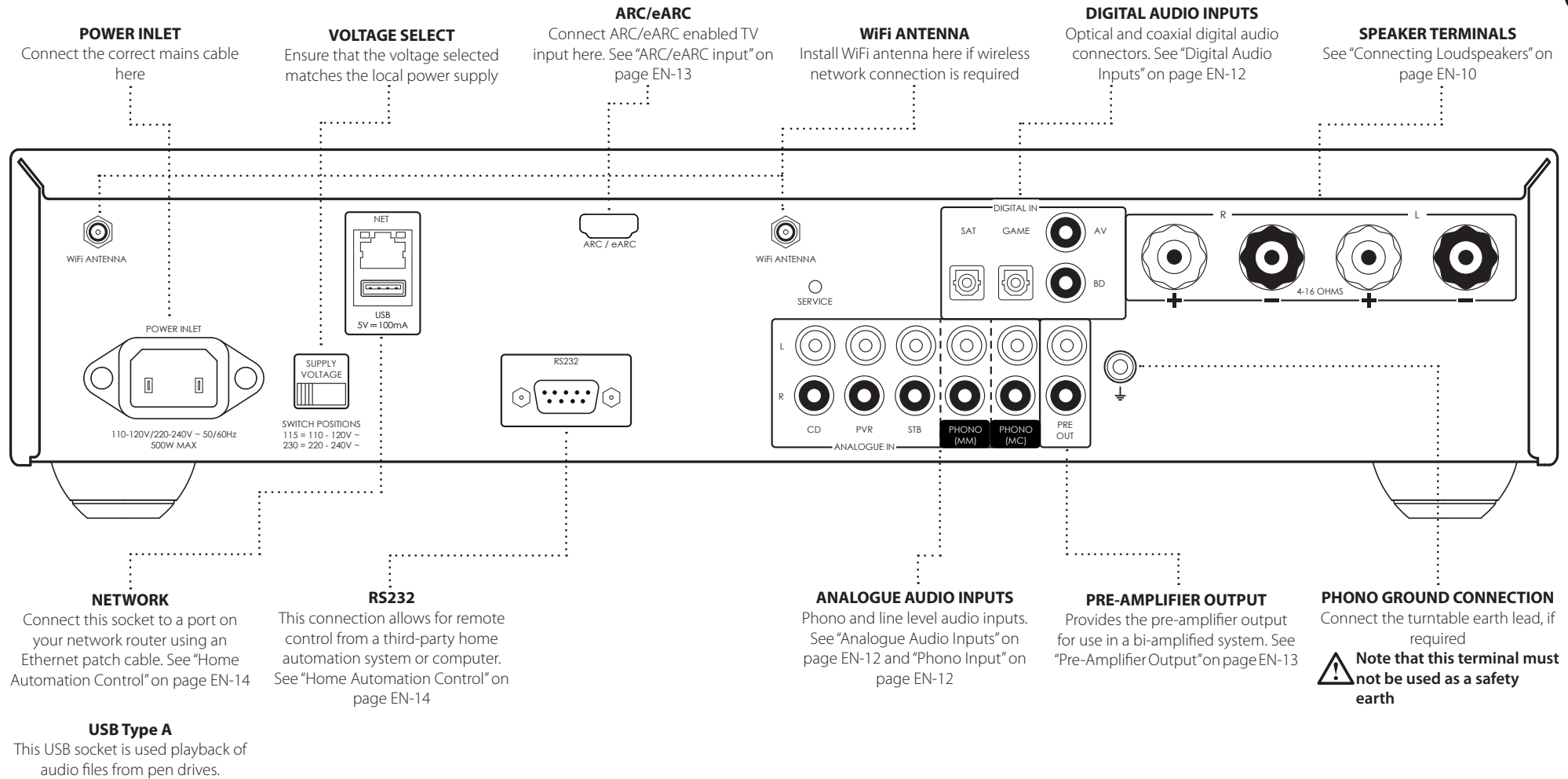

 Please read the sections "Placing The Unit", "Power" and "Interconnect Cables" on page EN-6 before connecting your SA30 amplifier!

Connecting Loudspeakers

There are many different ways of connecting loudspeakers to your SA30 amplifier. The following section describes how to connect the speakers and amplifier for the most common configurations.

Single Wiring

If each speaker has more than one pair of connecting terminals, use the terminals labelled 'LF' or 'Low Frequency' on your speakers.

Connect the red positive terminal of the right speaker connection on the amplifier (labelled **R+**) to the positive terminal of your right speaker. Similarly, connect the black negative terminal of the right speaker connection on the amplifier (labelled **R-**) to the negative terminal of your speaker. Repeat the process for the left speaker, using the terminals labelled **L+** and **L-** on the amplifier.

WARNING: If your speakers support bi-wiring, there will be a strip of conductive metal connecting the low-frequency (LF) terminals to the high-frequency (HF) terminals; this MUST NOT BE REMOVED in a single-wired system.

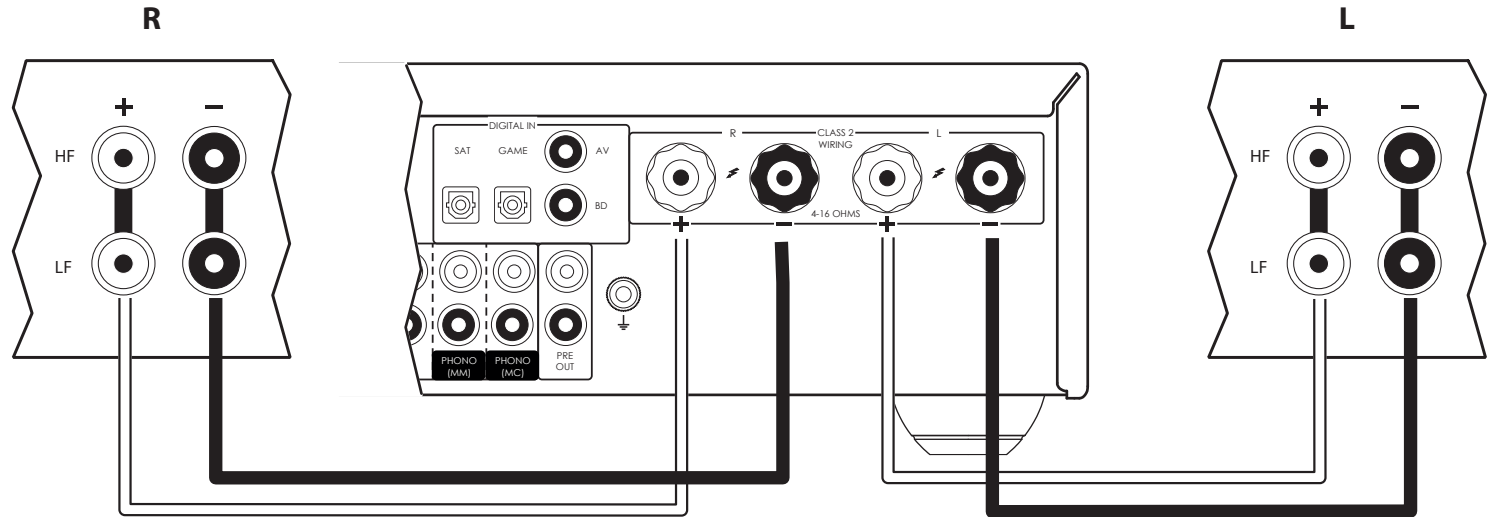

Notes On Making Speaker Connections

- Do not make any connections to any amplifier while it is switched on. We recommend that your amplifier is completely disconnected from the mains supply before starting.
- Before switching your amplifier on for the first time after connecting to speakers, please check all connections thoroughly. Ensure that bare wires or cables are not touching each other or the amplifier's chassis (which could cause short circuits), and that you have connected positive (+) to positive and negative (-) to negative. Be sure to check the wiring for both the amplifier and the speaker.
- After making connections: switch the amplifier on, select a source signal, then gradually increase the volume to the required listening level.
- If you are unsure as to how your system should be connected, please contact your Arcam dealer who will be happy to help you.

Bi-Amping

Bi-amping is the separation of the amplification of low and high-frequency signals over two amplifiers.

Bi-amping requires the use of two amplifiers per channel. Normally, your SA30 is used to drive the high frequency (treble) speakers, while a second amplifier (such as the Arcam PA240) is used for the lower (bass) frequencies.

Connect the SA30 to the speakers as described for single wiring, with the exception that the SA30 should be connected to the speaker terminals labelled 'HF' or 'High Frequency'. Next, connect the PA240 power amplifier to the 'LF' or 'Low Frequency' terminals, as shown in the diagram. A pair of audio interconnect cables are also required to connect the pre-amp outputs of the SA30 to the power amplifier inputs of the second amplifier.

WARNING: The strip of metal on the speakers connecting the low frequency (LF) terminals to the high frequency (HF) terminals **MUST BE REMOVED**. Failure to do so will result in damage to both amplifiers, which will not normally be covered under warranty.

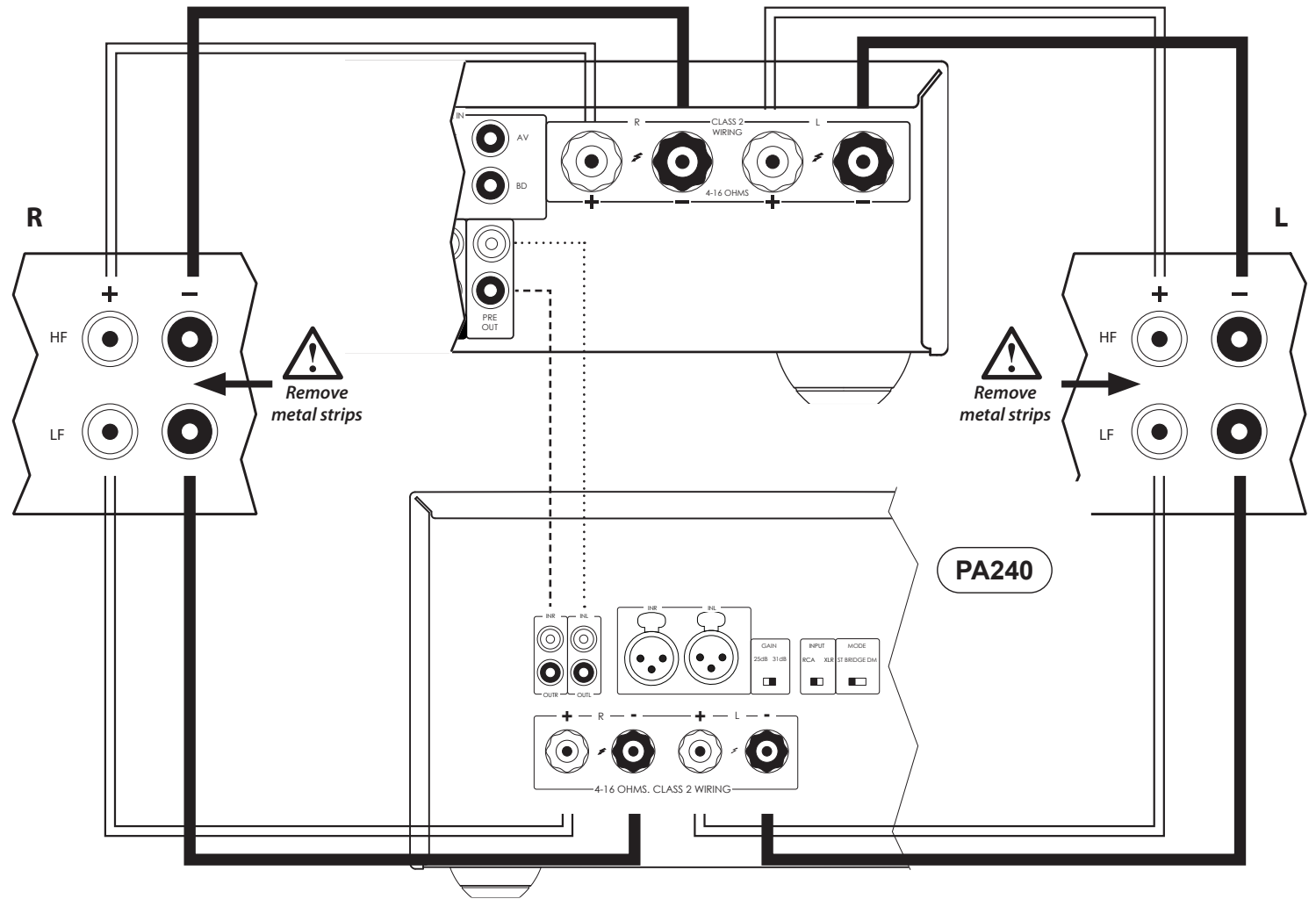

Operation

Switching On

The **POWER** button switches the unit on and off. The status indicator LED indicates the state of the amplifier: it changes from red to orange then white if mains power is connected and the unit is switched on.

Setup Menu

The SA30 setup menu allows the customization of certain features of the amplifier. For details, please see "Setup Menu" on page EN-20.

Auto Standby

In order to comply with international regulations for consumer products, this unit is designed to enter a low power standby mode if no user interaction and no audio input signal are detected for an extended period of time (default time is 20 minutes). The unit can be brought out of standby by either turning the volume knob on the front panel in either direction or by pressing the **POWER** key on the remote control.

The amount of time before the unit enters standby is configurable in the setup menu.

Note: if the standby time-out is set to OFF, the standby feature will be disabled.

Display

Press the **DISPLAY** button on the front panel or remote control to adjust the brightness level of the front panel display. The brightness level can be set to 'FULL', 'DIM' or 'OFF'.

If the SA30 is powered off with the display brightness set to 'OFF', the display will momentarily resume to full brightness then turn off when the unit is powered back on.

Selecting An Audio Source

Audio sources can be selected either using **INPUT+/-** the front panel or when the remote control, by pressing the required button, labelled as **PHONO, AUX, NET, USB, AV, SAT, PVR, GAME, BD, CD** or **STB**. In each case, the source is selected from the input sockets with the corresponding name.

Digital Audio Inputs

The SA30 features two coaxial and two optical digital inputs, which can be connected to the respective digital audio output of your available source equipment. Although the inputs are labelled for specific devices, they can be used to connect any devices with a coaxial or optical digital output.

BD	Intended for the coaxial digital output of a Blu-ray or DVD-player
AV	Intended for the coaxial digital output of general audiovisual equipment, such as a VCR or TV.
SAT	Intended for the optical digital outputs from a satellite TV receiver or cable TV box
GAME	Intended for the optical digital output from a games console

WARNING: The SA30 only supports two channel PCM audio input. Do not attempt to send multichannel audio of any type as this could result in serious damage to your amplifier and speakers

Analogue Audio Inputs

Although the inputs are labelled for specific devices, all have the same characteristics and each may be used with any line-level product.

AUX	This is a 3.5mm analogue input on the front panel intended for use with devices such as MP3 players.
STB	Intended for the analogue outputs of a set-top box
PVR	Intended for the analogue outputs of a Personal Video Recorder, or similar device
CD	Intended for the analogue outputs from a CD player

Phono Input

The SA30 provides a pre-amplification stage to work with the low-voltage output from either a MM (moving magnet) or MC (moving coil) cartridge.

Each cartridge type has a dedicated input on the rear panel. To choose which type is enabled is see "Phono Input" on page EN-21

The **PHONO** input specifications are given in "SA30 Specifications" on page EN-25.

WARNING: NEVER play a standard line-level source into this input. This would result in serious damage to both your amplifier and speakers due to the extra gain that is applied and would not be covered under warranty.

WARNING: Be sure to use the correct input for your cartridge. The requirements for the different cartridges could result in damage to both your amplifier and speakers due the extra gain that is applied if the wrong input is used and would not be covered under warranty.

USB

This input is for playback of audio files from a USB pen drive or similar device. Simply plug in the USB stick and use the remote control to browse.

Network Audio Inputs

In order to use the network audio capability of the SA30 please refer to "Connecting to a Network" on page EN-14 to allow you to use AirPlay, Chromecast built-in or playback from a NAS drive using the Arcam Music Life app.

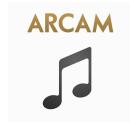

ARC/eARC input

Connect this to the HDMI video input of your display device. It is compatible with HDMI Enhanced Audio Return Channel (eARC) as well as standard Audio Return Channel (ARC). If you have a supported television then sound from the television's internal tuner (e.g. Freeview, Freesat, DVB-T) will be available using the SA30's 'Display' input.

Note: To enable CEC to bring the SA30 out of standby NET STANDBY needs to be set to **ON**. See "Net Standby" on page EN-21.

Listening

Volume Control

Use the volume control knob (or the buttons on the remote control) to change the volume. Turn the knob clockwise to increase the volume and counter-clockwise to reduce it.

Listening Using Headphones

The headphone socket (**PHONES**) accepts phones with an impedance rating between 16Ω and 2kΩ, fitted with a 3.5mm stereo jack.

The pre-amp outputs and speakers are muted when the headphones are plugged in.

The speakers and pre-amp outputs can be configured to remain active when headphones are connected using the **Headphone Override** function in the setup menu. See "Phones Ovr" on page EN-20 for more information.

The headphone output is always active, unless the amplifier has been muted.

Muting The Output

The output of the SA30 can be silenced by pressing the **MUTE** button on either the front panel or the remote control. If the unit is muted, front panel power indicator will change to orange and the display will show "**Mute**", instead of the volume level.

To cancel the mute, press **MUTE** for a second time or adjust the volume (either by turning the volume control knob or by pressing the volume control keys on the remote control).

Adjusting The Balance

The balance setting allows you to increase the volume of one channel (left or right) relative to the other. Altering the balance may help restoring the stereo image for an off-centre listening position.



To adjust the balance, press the  key on the remote control or front panel or via the setup menu. See "Balance" on page EN-20 for more information.

Analogue Direct

In order to apply Dirac Live room correction the SA30 converts all analogue inputs to a digital signal using a high quality Analogue to Digital Convertor (ADC). Once the signal has been processed by the on board Digital Signal Processor (DSP) it is converted back to an analogue signal using a high quality Digital to Analogue Convertor (DAC).

The DIRECT function bypasses the ADC, DSP and DAC to allow the analogue signal to be sent directly to the preamp stage for the purest signal path.

The icon on the display indicates if the analogue direct path is enabled for the current input.

	Analogue direct is enabled. ADC, DSP and DAC are bypassed.
	Analogue direct disabled. ADC, DSP and DAC are being used.

Note: Analogue Direct can only be applied to the CD, PVR, STB and PHONO inputs.

When Analogue Direct is enabled DIRAC room correction cannot be applied.

Processor Mode

Processor mode can be assigned to most analogue inputs. In this mode, the SA30 is set to a fixed level. Please refer to "PM Input" on page EN-20 for details on how to specify which input is to be used in processor mode. For setting the desired fixed volume level, please refer to "PM Input" on page EN-20.

Pre-Amplifier Output

To use the SA30 as dedicated pre-amplifier, or as part of a bi-amped system, connect the **PRE OUT** sockets to the input sockets of your power amplifier.

Connecting to a Network

In order to use the AirPlay and Chromecast built-in functionality of the SA30 you will need to connect it to your home network via a wireless or wired connection.

The following sections detail how to do this.

Note: Before attempting to setup a wireless connection ensure the supplied wireless antenna is fitted to the antenna socket on the rear of the SA30.

Note: When the wired connection is used the wireless connection is automatically disabled.

Home Automation Control

When connected to a network the SA30 can be controlled and monitored remotely using dedicated home automation software.

The same controls are also available via the RS232 input.

Various third-party systems are available providing sophisticated control over all your entertainment devices. Contact your dealer or installer for details. The technical details of the remote control protocol are available upon request, by contacting Arcam at luxurysupport@harman.com.

For details of the available controls please refer to the control document which can be found at www.arcam.co.uk for further information.

Note: To connect the SA30 to a wireless network follow the "Wireless Connection" instructions for either "AirPlay Setup" or "Chromecast built-in Setup".

AirPlay Setup

Wired Connection

Power up and connect an ethernet cable to the SA30.

To listen to audio via AirPlay on your SA30, ensure your Apple device is connected to the same network as the SA30 and simply select the SA30 as the AirPlay audio playback device.

Note: The SA30 will appear as SA30-xxxxxx in the Airplay speaker menu, where xxxxxx is the last 6 digits of the units wired MAC address.

Wireless Connection

Ensure your Apple device is connected to the wireless network you wish to connect the SA30 to.

Install the Wi-Fi antennas and power up the SA30

Open the Wi-Fi settings menu on the Apple device and select the SA30 from the "Set up new AirPlay speaker" menu.

Follow the instructions on screen.

To listen to audio via AirPlay on your SA30, ensure your Apple device is connected to the same network as the SA30 and simply select the SA30 as the AirPlay audio playback device.

Note: The SA30 will appear as SA30-xxxxxx in the AirPlay speaker setup menu, where xxxxxx is the last 6 digits of the units wired MAC address.

Chromecast built-in Setup

Wired Connection

Power up and connect an ethernet cable to the SA30.

Select the **NET** input.

Download and open the Google Home application.

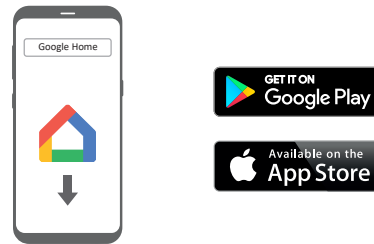

You should be prompted that there is a device available for setup. If not simply tap "Add" followed by "Setup a Device".

Select the SA30 and follow the instructions on screen.

To listen to cast audio from any supported application on your SA30, ensure your device is connected to the same network as the SA30. Tap the Chromecast built-in icon from within the application and select the SA30 as the playback device.

Note: The SA30 will appear as SA30-xxxxxx in the setup menu, where xxxxxx is the last 6 digits of the units wired MAC address.

Wireless Connection

Install the Wi-Fi antennas and power up the SA30.

Select the **NET** input.

Download and open the Google Home application.

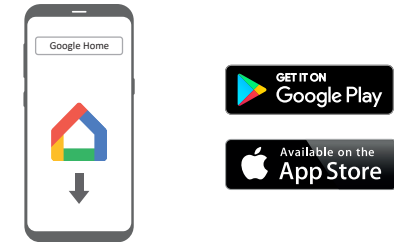

You should be prompted that there is a device available for setup. If not simply tap "Add" followed by "Setup a Device".

Select the SA30 and follow the instructions on screen.

To listen to cast audio from any supported application on your SA30, ensure your device is connected to the same network as the SA30. Tap the Chromecast built-in icon from within the application and select the SA30 as the playback device.

Note: The SA30 will appear as SA30-xxxxxx in the setup menu, where xxxxxx is the last 6 digits of the units wired MAC address.

Dirac Live for Arcam



There is a proprietary automatic loudspeaker setup function built into your SA30 from Dirac Research. Using a PC/Mac based application, this attempts to set all the essential speaker settings for all the speakers in your system. It also calculates room equalisation (Room EQ) filter values to remove some of the worst effects of resonant frequencies in the listening room.

Your SA30 is supplied with a calibration microphone, which should be inserted into a USB socket on a PC or Mac connected to the same network as the SA30 and positioned as directed by the Dirac Live for Arcam PC/Mac application. This microphone picks up the special calibration tones generated by the speakers when Dirac Live for Arcam application is run. The SA30 then analyses the signal and will correct any resonant frequencies in the room which need control by filtering.

To help the system be as accurate as possible when performing Dirac Live for Arcam setup, there are a few guidance rules that should be followed:

- Minimise any background sounds in the listening room and other nearby rooms.
- Close all windows and doors in the listening room.
- Turn off all fans including air-conditioning systems.
- Mount the microphone on a tripod or similar.
- Position the set up microphone pointing upwards at roughly head height in the normal listening position. It is not necessary to point the microphone directly at the speaker generating the test tone. (It helps if you are able to position the microphone exactly where your head would normally be for listening, with the microphone in direct unobstructed view of all speakers.)

When activated, a calibration tone is played through each channel of the SA30. The calibration tone cycles round each of the speakers multiple times as the different parameters are calculated.

Note: By default, Room EQ is not applied to any of the source inputs.

You should enable Room EQ on inputs you think benefit from this feature, as required, by listening when playing typical source material through each input. After being calculated, this is enabled from within the setup menu or by the front panel or remote control button.

While room equalisation can help to reduce problems with listening room acoustics, it is usually far better to try to solve these problems with the room directly. Proper loudspeaker positioning, acoustic wall treatments and moving the listening position away from walls should produce far better results overall. However it may be difficult to do this in a home environment, so Room EQ is your next best choice.

Problems

The Auto Speaker Setup function is normally very accurate but occasionally false results can be generated. Problems may be as a result of:

- external sounds or rumbling/handling noises picked up by the microphone
- sound reflections off hard surfaces (e.g. windows or walls) close to the listening position,
- very strong acoustic resonances within the room,
- obstacles (such as a sofa) between speakers and the microphone.

If you are still experiencing difficulties or you wish to have the most accurate results for ultimate surround performance, we recommend using the manual method of establishing speaker distances and levels.

Downloading the Dirac Live for Arcam application

To download the Dirac Live for Arcam PC/Mac application and quick start guide, please visit:

live.dirac.com

Using Dirac

You can store up to three Dirac EQ curves in the SA30. Each input can use a different curve, for example a "Movie" curve on the BD input and "Music" curve on the CD input.

This can be set on a per input basis using the **DIRAC** key on the front panel or **AUDIO** key on the remote.

Alternatively use the Dirac menu in the Audio settings menu to set the curve for each input. See "Dirac Curve" on page EN-20.

Note: When Dirac is run for the first time the curve will be applied to all inputs. Subsequent curves will not be automatically applied, use the methods above to choose the required curve for the input in question.

When Dirac is being used the  icon will be shown on the display.

Remote Control

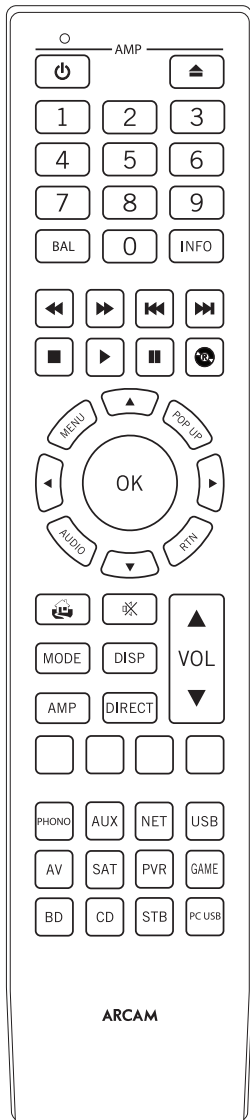

The remote control is a sophisticated 'universal' back lit remote control that can control up to 8 devices. It is pre-programmed for use with the SA30 and Arcam CD and Blu-Ray players.

With its extensive library of codes it can also be used with thousands of third party AV components. See the list of codes at the back of this manual

Make sure the two AAA batteries (supplied) are installed before attempting to use the remote control.

1. Open the battery compartment on the back of the handset. To do this, press the catch on the battery cover as indicated by the arrow on the catch and remove the battery cover.
2. Insert two 'AAA' batteries, as indicated in the battery compartment.
3. Replace the battery cover. To do this, locate the lug on the battery cover into the corresponding hole on the short edge of the battery compartment. Now press the opposite end of the battery cover (with the catch) down so that the cover is flush with the main body of the remote and the catch clicks.

The remote control requires a clear line of sight to the front panel of the SA30 to ensure reliable operation.

Notes on batteries:

Incorrect use of batteries can result in hazards such as leakage and bursting.

Do not mix old and new batteries together.

Do not use non-identical batteries together – although they may look similar, different batteries may have different voltages.

Ensure the plus (+) and minus (-) ends of each battery match the direction indicated in the battery compartment.

Remove batteries from equipment that is not going to be used for a month or more.

When disposing of used batteries, please comply with governmental or local regulations that apply in your country or area.

Useful information

Backlight

A backlight comes on for eight seconds whenever a key is pressed. This helps you use the handset in subdued lighting conditions.

LED blinks

Short blinks indicate a valid key press.

Multiple short blinks convey information (such as a device code) or signal the beginning and successful completion of a programming sequence.

The symbol  is used in the manual to indicate an LED blink.

Timeouts and unassigned keys

Time out – After 30 seconds the remote exits the programming state and returns to normal operation.

Stuck key timeout – After any key is pressed continuously for 30 seconds, the remote stops sending IR transmission to conserve battery life. The remote remains off until all keys are released.

Unassigned keys – the remote ignores any unassigned key presses for a particular Device Mode and does not transmit IR.

Low voltage indicator

When the batteries are running down, the backlight flashes briefly whenever you press a button.

If this happens, fit two new AAA alkaline batteries as soon as possible.

The remote complies with Part 15 of the FCC rules

This equipment has been tested and found to comply with the limits for a class B digital device, pursuant to part 15 of the FCC Rules. These limits are designed to provide a reasonable protection against harmful interference in a residential installation. This equipment generates, uses, and can radiate radio frequency energy and if not installed and used in accordance with the instructions, may cause harmful interference to radio communications. However, there is no guarantee that interference will not occur in a particular installation. If this equipment does cause harmful interference to radio or television reception, which can be determined by turning the equipment off and on, the user is encouraged to try to correct the interference by one or more of the following measures:

Reorient or relocate the receiving antenna.

Increase the separation between the equipment and receiver.

Connect the equipment into an outlet or a circuit different from that to which the receiver is connected.

Consult the dealer or an experienced radio/TV technician for help.

Device Mode/Source keys

As the remote can control your Receiver as well as a range of other equipment: many of the buttons have more than one function depending on the 'device mode' selected on the remote control.

The Device keys select the source on the SA30. If one of these keys is pressed briefly, a command is transmitted to change the source on the unit. Also the functionality of the remote control changes to operate the selected source device.

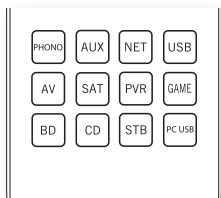

	MM or MC Phono input
	Auxiliary input
	Network input (e.g. Internet radio/NAS drive)
	External USB device (Pen drive, etc.)
	Audio-visual sound input (use with TV)
	Satellite input
	Personal Video Recorder (or Digital Video Recorder) input
	Games console input
	Blu-ray Disc or DVD player
	Compact Disc player input
	Set Top Box decoder input

Each Device Mode changes the behaviour of many of the remote keys to control the source device appropriately. For example: in CD mode plays the previous CD track, but in AV mode issues the TV 'channel down' command.

The remote remains in the last selected Device Mode so it is not necessary to press a Device Mode key before every command key if all you are doing is playing or skipping tracks on a CD, for example.

Volume control

By default, the remote is set up so that the volume control and mute buttons always control the volume of the SA30, regardless of which Device Mode the remote is currently set for. This is known as volume 'punch through'.

For example, if you are listening to a CD, you will probably have the remote in CD Device Mode to control the CD player. You can use the volume controls on the remote directly to adjust the volume of the Receiver without first having to press AMP to put the remote into AMP Device Mode. The volume buttons 'punch through' the CD Device Mode on the remote to the AMP Device Mode.

Volume 'punch through' can be disabled individually for any Device Mode if desired

Customising the remote

The remote offers a Code Learning feature that allows you to copy up to 16 functions from an original remote control onto the remote keypad. For details of this, and other customisation features, "Customising the Remote Control" on page EN-22

AMP

AMP Device Mode

The AMP Device Mode button configures the remote to control the SA30. Pressing this button does not affect the currently selected input on the SA30.

The functionality of the remote is context sensitive for the internal sources and is described in the following table.

	Toggles power between standby and on.
0.....9	The number keys can be used for direct entry of numeric values.
BAL	Adjust the left right balance of the audio output. Use the and navigation buttons to adjust the balance direction.
INFO	Info cycles through the information displayed on the lower portion of the front panel display when on NET and USB inputs.
MENU	Enters the setup menu.
AUDIO	Toggles Dirac Live EQ on/off.
RTN	Exits the current setup menu.
	Toggles the output mute.
VOL	Adjust amplifier volume.
DISP	Cycles through the front panel display's brightness options.
AMP	Resets remote to AMP mode.
DIRECT	Stereo direct on/off. Provides a direct analogue path from the analogue inputs to the audio outputs. Only applicable to the analogue inputs.
	Navigate the files and menus on the screen. OK selects the highlighted file or enters the highlighted menu on the screen – equivalent to 'Enter' or 'Select' on some remote controls. AMP + Power on from standby AMP + Standby from Power on
PHONO	MM or MC Phono input

AUX	Aux input.
NET	Network (NET) input.
USB	USB input.
AV	AV input.
SAT	SAT input.
PVR	PVR input.
GAME	Game console input.
BD	BD input.
CD	CD input.
STB	STB input.

Network and USB commands

When using the network or USB input, the keys below are used to navigate music files in AMP Device Mode.













	Navigates the files on the Network or USB drive.
	Play, pause, stop, skip forward, skip backward, fast forward and rewind
	Returns navigation to the top level of the network client menus ('Home')

BD

BD/DVD Device Mode

The BD Device Mode button selects BD as the source.

The button is configured to control the BD functions of Arcam BD players, this can be changed (see "Locking/Unlocking a specific Device Mode" on page EN-23).

	Toggles power between standby and on.
	Open/close disc tray.
0...9	Functions as original remote number key
DISP	Cycles through the front panel display's brightness options.
MODE	Cycles through the repeat options (track, disc, etc.).
	Fast rewind/forward.
	Skip back/forward
	Stop playback of a BD or DVD.
	Play the current track.
	Pause playback.
	Start recording (on products that have this feature).
MENU	Disc menu.
POP UP	Activates BD/DVD player menu, if available.
	Navigate setup and BD/DVD programme selection menus. OK selects the highlighted file or enters the highlighted menu on the screen – equivalent to 'Enter' or 'Select' on some remote controls. BD +  Power on from Standby BD +  Standby from Power on BD +  changes the picture resolution (for BD, only on the Home screen).
	Returns navigation to the top level of the menu ('Home').













AUDIO	Changes audio decode format (Dolby Digital, DTS, etc.).
AMP	Resets remote to AMP mode.
RED	RED button for BD
GREEN	GREEN button for BD
YELLOW	YELLOW button for BD
BLUE	BLUE button for BD.

CD

CD Device Mode

The CD Device Mode button selects CD as the source.





The button is configured to control the CD functions of Arcam CD players, this can be changed (see "Locking/Unlocking a specific Device Mode" on page EN-23).

	Toggles power between standby and on.
	Open/close disc tray.
0...9	Functions as original remote number key
DISP	Cycles through the front panel display's brightness options.
MODE	Cycles through the repeat options (track, disc, etc.).
	Fast rewind/forward.
	Skip back/forward
	Stop playback of a CD
	Play the current track.
	Pause playback.
POP UP	In 'normal play' (i.e. the display does not show the letter P), press the  and  keys to select the track and then MENU stores the track. In 'program play' mode, the MENU key deletes the stored track.
	Navigate setup and CD programme selection menus. OK selects the highlighted file or enters the highlighted menu on the screen – equivalent to 'Enter' or 'Select' on some remote controls. CD +  Power on from Standby CD +  Standby from Power on.
AMP	Resets remote to AMP mode.

AV

AV Device Mode









The AV Device Mode button configures the remote to control the functions of a television. Pressing this button also selects AV as the source.

	Toggles power between standby and on.
0...9	Functions as original remote number key
DISP	Display INFO or OSD (On Screen Display) function, if available.
MODE	AV; this function is TV specific.
	Channel down/up.
INFO	Displays picture information; this function is TV specific.
POP UP	Guide.
	Navigate setup and programme selection menus. OK confirms a selection (equivalent to 'Enter' or 'Select' on some remotes).
	Returns navigation to the top level of the menu ('Home').
AMP	Resets remote to AMP mode.
RED	RED key for Text TV
GREEN	GREEN key for Text TV
YELLOW	YELLOW key for Text TV
BLUE	BLUE key for Text TV.

STB

STB Device Mode





The STB Device Mode button selects STB as the source. If configured to work with your set top box decoder or similar device, the remote can subsequently control the device.

	Toggles power between standby and on.
0...9	Functions as original remote number key
DISP	Display INFO or OSD (On Screen Display) function, if available.
MODE	Selects the Library or Media function.
	Fast rewind/forward.
	Channel down/up.
	Stop playback.
	Start Playback
	Pause playback.
	Record.
INFO	Opens the EPG (Electronic Program Guide) on some satellite and cable set top boxes.
POP UP	Turns on the Menu function if the set top box uses this feature.
	Navigate setup and programme selection menus. OK confirms a selection (equivalent to 'Enter' or 'Select' on some remotes).
	Returns navigation to the top level of the menu ('Home').
AUDIO	Selects the Help function.
AMP	Resets remote to AMP mode.
RED	RED button for set top box.
GREEN	GREEN button for set top box.
YELLOW	YELLOW button for set top box.
BLUE	BLUE button for set top box.

SAT

SAT Device Mode









The SAT Device Mode button selects SAT as the source. If configured to work with your satellite receiver, the remote can subsequently control the device.

	Toggles power between standby and on.
0...9	Functions as original remote number key
DISP	Display INFO or OSD (On Screen Display) function, if available.
	Channel down/up.
INFO	Displays programme information.
POP UP	Guide (or Setup on some set top boxes).
	Navigate setup and programme selection menus. OK confirms a selection (equivalent to 'Enter' or 'Select' on some remotes).
	Returns navigation to the top level of the menu ('Home').
RTN	Back.
AMP	Resets remote to AMP mode.
RED	RED button for Satellite.
GREEN	GREEN button for Satellite.
YELLOW	YELLOW button for Satellite.
BLUE	BLUE button for Satellite.

PVR

PVR Device Mode

The PVR Device Mode button selects PVR as the source. If configured to work with your personal (hard disc) video recorder or similar device, the remote can subsequently control the device.

	Toggles power between standby and on.
0...9	Functions as original remote number key
INFO	Display INFO or OSD (On Screen Display) function, if available.
MODE	Selects the Library or Media function.
	Fast rewind/forward.
	Channel down/up.
	Stop playback.
	Start Playback
	Pause playback.
	Record.
MENU	Opens the EPG (Electronic Program Guide) on some satellite and cable set top boxes.
POP UP	Turns on the Menu function if the PVR uses this feature.
	Navigate setup and programme selection menus. OK confirms a selection (equivalent to 'Enter' or 'Select' on some remotes).
	Returns navigation to the top level of the menu ('Home').
AUDIO	Selects the Help function.
AMP	Resets remote to AMP mode.
RED	RED button for PVR.
GREEN	GREEN button for PVR.
YELLOW	YELLOW button for PVR.
BLUE	BLUE button for PVR.

Setup Menu

The setup menu allows you to configure various aspects of the SA30 integrated amplifier.

Entering Setup Menu





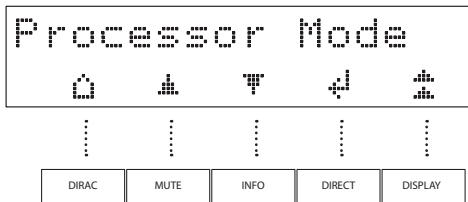

To enter the setup menu, press the **MENU** key on the remote control or front panel.

Navigating The Setup Menu

The setup menu can be navigated by using the remote control or pressing the front panel keys that correspond to the function shown on the display, as shown below.

To change a setting, simply turn the control knob left or right.



	HOME	Exit the menu and return to the home display
	UP	Navigate to the previous menu option
	DOWN	Navigate to the next menu option
	LEFT	Navigate left or move to the previous field
	RIGHT	Navigate right or move to the next field
	OK	Save the current setting and move to next option
	BACK	Save the current setting and exit menu option

System Settings

Display

Allows the brightness of the front panel display to be changed. The available settings are **Full, Dim** and **Off**. The default setting is **Dim**.

Dark Mode

Turns front panel display and status LED off.

Enable Input

Allows unused inputs to be removed from the input selection list from the front panel. Inputs can still be selected via remote control.

Timeout

This option allows you to choose the length of idle time before the unit goes into standby. The available options are **Off, 20, 30** minutes, **1, 2** and **4** hours. The default setting is **20** minutes.

System Code

Change the IR system code that the SA30 responds to (either **16** or **19**). The default code is **16**.

Net Reset

Resets the network module to factory settings.

System Reset

Restores the SA30 to its factory default settings.

USB Update

Allows the SA30 to be updated via a USB stick. Refer to the software release instruction for more details available at www.arcam.co.uk.

OTA UPG

If enabled the SA30 will update automatically if left powered on overnight or in network standby. If disabled software updates need to manually installed. Refer to the software release instruction for more details available at www.arcam.co.uk.

System Info

Displays various system parameters including MCU, Network and ARC software version numbers, IP address, Friendly name, Googlecast name and serial number.

Audio Settings

Dirac Curve

Specify which Dirac calibration is applied to each input.

Note: When Dirac is run for the first time the curve will be applied to all inputs.

Balance

Turn the SA30 volume control knob left and right to change the left and right channel balance, respectively.

Phones Ovr

Control whether or not the speaker outputs are muted when a pair of headphones are connected to the **PHONES** socket on the front panel. The default is **Off** so the speakers and pre-outs will be muted when headphones are connected.

PM Input

Specify which input is to be used in processor mode. This mode can be assigned to most analogue inputs. In this case, the SA30 output level is set to a fixed level. The default setting is **None**.

Note: The **PHONO** input cannot be selected as the processor input.

PM Volume

Specify the required volume level for the processor mode input. The default is volume is **30**.

Max On Vol

Limits the maximum volume when the SA30 is switched on or comes out of Standby. The SA30 comes on at this stored volume setting if the last used (possibly very loud) volume exceeds this value. It is stored in memory and recalled each time the unit is powered up.

Setup Menu (Continued)

Maximum Vol

Limits the maximum volume setting the SA30 can be turned up to for external inputs. This is a useful feature to prevent accidental overdriving of low power-handling speakers. It is stored in memory and recalled each time the unit is powered up.

Max Net Vol

Limits the maximum volume setting the SA30 can be turned up to for streamed content. This is a useful feature to prevent accidental overdriving of low power-handling speakers, or to prevent volume being accidentally set to maximum using streaming app volume sliders. It is stored in memory and recalled each time the unit is powered up.

Analogue Direct

Specify which analogue inputs should operate in analogue direct mode.

Phono Input

Selects which Phono input is used, Moving Magnet (MM) or Moving Coil (MC)

Filter

Specify which digital filter is used in the DAC. Apodizing; Linear Phase Fast Roll Off; Linear Phase Slow Roll Off; Minimum Phase Fast Roll Off; Minimum Phase Slow Roll Off; Brick Wall or Corrected Minimum Phase Fast Roll Off.

See "SA30 Digital Filters" on page EN-21 for more explanation on the differences between the filters.

Network Settings

Network Info

Displays the units wired and wireless MAC address, IP address and friendly name and host name.

Net Standby

Enables or disables the network control of the SA30 while the unit is in standby. The default setting is **Off**.

Note: The unit can still be controlled via RS232 commands, even when network standby is disabled.

RS232 Standby

Enables or disables the RS232 control of the SA30 while the unit is in standby. The default setting is **Off**.

C4 SDDP

Enables the Control 4 discovery function and enables the sending of a discovery beacon.

SA30 Digital Filters

The SA30 allows the listener to choose between a number of digital filters for use in the audio DAC. Digital filters are required to minimise unwanted antialiasing distortion in the audio band but no digital filter is perfect, all are a compromise between various parameters. These include:

Frequency response – Audio level with respect to frequency. Ideally this should not vary significantly between 20Hz and 20kHz.

Phase – The time delay introduced between reproducing different frequencies within the pass band of the filter. Ideally this would be as low as possible (linear phase).

Pre ringing – Additional audio artefacts that precede the original audio impulse. These are sometimes thought to be bad as this phenomenon does not exist in the natural world, so ideally this should be as low level and last for as short a time as possible.

Post ringing – Additional audio artefacts that follow the original audio impulse. Ideally these should be as low in level and last for as short a time as possible.

Aliasing – Additional audio artefacts introduced into the audio band from high frequency signals.

We have chosen our default filter through a combination of careful measurement and listening tests and we believe they are the best compromise to achieve the best listening experience. However, all of the filters sacrifice performance of one parameter to improve another. Therefore, dependant on your choice of listening material and personal preference, you may wish to choose one of the other options. Note that any audible differences are most likely to be heard with sample rates of 48kHz and below.

Brick Wall (B Wall)

No phase shift, but introduces both pre and post ringing artefacts.

Corrected Minimum Phase Fast Roll Off (Corr MinP)

Low pre-ringing and the phase response varies at higher frequencies. There is more post ringing compared with linear phase and apodizing filters.

Apodizing (default)

A compromise between phase, frequency response and ringing. Its main advantage is that it removes most of the ringing that has been introduced upstream in the recording process when the original material was recorded and mastered.

Minimum Phase Slow Roll Off (MinP Slow)

No pre-ringing artefacts but can introduce phase shifts at higher frequencies. It has less post ringing than the Minimum Phase Fast Roll Off, but this is still higher than the linear phase filter options. Very high frequencies in the last half octave of the filter pass band will be slightly attenuated.

Minimum Phase Fast Roll Off (MinP Fast)

No pre-ringing and the phase response varies at higher frequencies. There are significantly higher amounts of post ringing compared with the linear phase filter options.

Linear Phase Slow Roll Off (LinP Slow)

Low and equal levels of pre and post ringing. No phase shifts but can introduce high frequency aliasing at a higher level than linear phase fast roll off. Very high frequencies will be slightly attenuated.

Linear Phase Fast Roll Off (LinP Fast)

Higher and equal levels of pre and post ringing compared with linear phase slow roll off. No phase shifts and with minimal high frequency aliasing compared with slow roll off.

Customising the Remote Control

Code learning

The supplied remote comes with a complete library of pre-programmed codes. After you have set up the remote for your device, you may find that there are one or more functions on your original remote which do not have a place on the keypad. For convenience, the remote offers a Code Learning feature that allows you to copy up to 16 functions from an original remote control onto the remote keypad.

Before you start, make sure that:

- The original remote control is working correctly.
- The remotes are not pointing at your device.
- The remotes have fresh batteries.
- The remotes are not in direct sunlight or under strong fluorescent lights.

NOTE: Learned functions are mode-dependent. You could assign up to eight different functions to a single key – a separate learned function for each mode.

Direct code setup (Method 1)

The first method is to program the remote with the 3-digit code number for the device you wish to control – see “device code tables”. Make a note of the suggested number or numbers – the most popular code is listed first. Now power on the device.

1. Press the Device key for the product you want to set up, together with the **1** key. Hold down both buttons for three seconds until the LED stays lit. You are now in setup mode, and you can release the buttons.
2. Enter a 3-digit code for the device. If the 3-digit code number you entered is correct for the device, it will turn off. If it doesn't turn off, enter the next code number from your list until the device does turn off.
3. Once you have found the correct code, press the Device key again. The LED blinks three times  to confirm that the code has been successfully stored.





Library search setup (Method 2)

Library search allows you to scan through all the codes contained in the remote's memory. It can take a lot

longer than the previous method, so only use this method if:

- Your device does not respond to the remote after you have tried all the codes listed for your brand.
- Your brand is not listed at all in the Device Code tables.



Press the Device key for the product you want to set up, together with the **1** key. Hold down both buttons for three seconds until the LED stays lit

Point the remote control at the product you wish to control and press the  or  button on the navigation pad. Each time the  or  button is pressed, the code counts up (or down) one code number with a signal to power off the device.

4. Continue pressing the up or down button, in approximately one second intervals, until the device turns off. (DO NOT alternate the up and down button – you need to move in only one direction.)
5. To store the correct code, press the Device key again. The LED blinks three times  to confirm that the code has been successfully stored.

Learning setup (Method 3)

The third method involves ‘teaching’ the Arcam remote from the original remote for the device. The two remotes should be facing each other, about 10cm apart.

1. Press the Device key for the product you want to set up, together with the **3** key. Hold down both buttons for three seconds until the LED stays lit.
2. Press the button on the Arcam remote that you want to assign a command to. The LED blinks once  indicating that the remote is ready to learn the command.
3. Press and hold the appropriate key on the other remote until the LED blinks twice . This indicates the Arcam remote has learned the command from your other remote.
4. Continue learning the commands from your other remote by pressing the next button on the remote and repeating steps 2 and 3.
5. Once the remote has learned all the selected commands, press and hold the Device key you used

to enter learning together with the Numeric **3** key to store the learned commands.

NOTE: If the Arcam remote LED blinks five times  there was an error in the learning process. In this case, please start the Learning Setup from the start.





The **AMP** and **USB** keys do not learn commands.

Important notes



- Once you start a Code Learning session, you have approximately ten seconds to conduct each step. Any longer, and a timeout means that you'll have to start the process again.
- The Learning feature is mode-specific – you can copy one feature **per mode** onto a key.
- The remote can learn approximately 16 functions in total.
- To replace a learned function, simply assign a new function to the same key.
- Learned functions are retained when you change batteries.
- If Code Learning fails, try altering the distance between the two remotes; make sure that the ambient light is not too bright.

Deleting the learned data





To delete all the learned data for a device:

1. Press the Device key for the product you want to set up, together with the **3** key. Hold down both buttons for three seconds until the LED stays lit.
2. Press and hold down the Device key for the product that you want to erase, together with the  key for three seconds until the LED blinks twice .
3. If any further key press is not made for 30 seconds after the LED blinks twice , the remote leaves erase mode without deleting the learned data.
4. If you press the Device key one more time within 30 seconds after LED blinks twice , you can finish the erase mode deleting all the data learned on the Device. The LED blinks three times  to confirm.

To delete the learned data for a key for a device:

1. Press the Device key for the product you want to set up, together with the **3** key. Hold down both buttons for three seconds until the LED stays lit.
2. Press and hold down the key on which you want to delete the data for three seconds. The LED blinks twice . If any further key press is made, the remote escapes from erase mode without deleting the learned data.
3. If any further key press is not made for 30 seconds, the LED blinks twice , the remote get out of the erase mode automatically without deleting the learned data.
4. If you press the Device key together with the **3** key again within 30 seconds after the LED blinks twice, all the data learned for that Device is deleted and you leave erase mode. The LED blinks three times  in confirmation.

Reading stored code numbers

1. Press the Device key for the product that you want to set up together with the **4** key. Hold down both keys for three seconds until the LED blinks.
2. Press the INFO key and count the number of blinks (=1, =2, =3, etc.). There is a time gap between digits. (Note that '0' is represented by ten blinks: )

Locking/Unlocking a specific Device Mode

When you first unpack your remote and insert the batteries, it is able to control certain Arcam components automatically (e.g. BD players, Amplifiers, Tuners and CD Players). We achieve this by programming specific Arcam device codes onto the relevant Device Mode keys, then locking the Device Modes so you don't reprogram them inadvertently.

If you want to override these locked default settings – to control a third-party BD player, for example – you will first need to unlock BD Mode before setting up the remote using one of the learning methods described on the previous page.

Here are the factory default settings:

Device Mode	Default status	Default codes
AMP	Locked	001 (Arcam code 16)
BD	Locked	001 (Arcam)
AV	Unlocked	108 (Philips TV)
PC USB	Unlocked	Code learning only
GAME	Unlocked	Code learning only
STB	Unlocked	030 (Bush/Goodmans/Grundig, from SAT database)
SAT	Unlocked	128 (Sky+ Digital, from SAT database)
PVR	Unlocked	018 (Humax PVR, from SAT database)
CD	Locked	001 (Arcam)

Alternative codes are available for multi-room solutions, or in the case of code clashes with other manufacturer's products.

For example:

AMP (system code 19): 002

Note that you need to change the system code on the product you wish to control, as well as the remote.

AMP, BD and **CD** are the Device keys that may be Locked or Unlocked. Lock and Unlock are toggles (they change from Lock to Unlock to Lock, etc.).

1. Press and hold the Device and **6** keys together for three seconds. The power LED stays lit, showing that it is in Lock/Unlock setup mode.
2. If there is no further key input for 30 seconds, the LED goes off and the remote leaves Lock/Unlock setup mode.
3. To toggle the status of a device and then verify the status of a device, press the **3 6 9** keys in sequence:
 If you have locked the device, the LED blinks three times: ✨ ✨ ✨.
 If unlocked the device, the LED blinks five times: ✨ ✨ ✨ ✨ ✨.
4. If you press a valid Device key within 30 seconds, the LED blinks three times: ✨ ✨ ✨ and the remote leaves Lock/Unlock setup mode.

Controlling the volume of other devices

By default, the volume keys and mute key control the amplifier volume.

You can configure these buttons so they send volume commands to another device. In the following example, the volume commands are sent to a linked AV device (your television, for instance):

Press **AV + 5** for three seconds, until the LED lights and stays on.

Press **VOL UP**.

Press **AV** again. The LED blinks three times ✨ ✨ ✨.

The volume and mute keys will now send the volume commands to the TV.

To set the volume buttons to control the amplifier once more, repeat the above steps, except press **AMP** in step **3**.

Hidden commands

Command	Effect
AMP +	Sends a Power On command
AMP +	Sends a Power Off command
CD +	Sends a Power On command
CD +	Sends a Power Off command
BD +	Sends a Power On command
BD +	Sends a Power Off command
BD +	Sends a Resolution command

Factory default reset

You can reset your remote to the original factory default settings.

Press and hold both the (home) and **MENU** keys for about five seconds until the power LED blinks five times ✨ ✨ ✨ ✨ ✨.

All programming and setup codes that you have entered into the remote are erased and the remote returns to the original factory default settings.

Device codes

The tables at the end of this handbook list 3-figure codes for different manufacturers' devices.

Use these when setting your remote up to control your devices, as described in "Direct code setup (Method 1)" on page EN-22.

If more than one code number is listed, try the first number. If the results are unsatisfactory, continue trying the numbers for that manufacturer to get the best 'fit' with the functionality required.

If the manufacturer of your equipment is not listed, you can try "Library search setup (Method 2)" on page EN-22. This method allows you to scan through every code contained in the remote's memory.

Troubleshooting

Problem	Check the following
No sound	<ul style="list-style-type: none"> <input type="checkbox"/> The SA30 amplifier is correctly plugged in and switched on <input type="checkbox"/> Your audio source is correctly connected, the correct input is selected and it is not muted <input type="checkbox"/> The SA30 is not in protection mode, as described below
Sound cuts-out unexpectedly	<p>The SA30 may enter a protection mode if a fault is detected. The front panel LED will indicate the fault type, according to the list below</p> <ul style="list-style-type: none"> <input type="checkbox"/> FLASHING WHITE: The internal temperature of the unit reached an unsafe level. Allow the SA30 to cool off <input type="checkbox"/> FLASHING RED: The SA30 amplifier detected a speaker short circuit. Should this happen, please inspect all the speaker cables to make sure none of them are shorted together. This fault is very common when bare wires are being used to make speaker connections <input type="checkbox"/> FLASHING ORANGE: The amplifier detected a DC offset. <p>Following any of the faults described above, the amplifier will turn itself off and power to the speakers will be removed. To continue using the SA30, the fault must be removed and the unit must be turned OFF then back ON</p>
The unit responds erratically or not at all to the remote control	<ul style="list-style-type: none"> <input type="checkbox"/> There are fresh batteries in the remote control <input type="checkbox"/> The front panel window is visible and you are pointing the remote control towards it <input type="checkbox"/> The remote is in the correct mode to control the unit i.e by pressing the AMP button before controlling the SA30.
The front panel display is blank	<ul style="list-style-type: none"> <input type="checkbox"/> The display hasn't been turned off. Press the DISPLAY button on the remote control. See "Display" on page EN-12
Hum on the analogue input	<ul style="list-style-type: none"> <input type="checkbox"/> All cables are making a good connection. If necessary withdraw the cable from the connector and plug it fully in again (turn the power off before doing this) <input type="checkbox"/> The connections inside the source cable connector are not broken or badly soldered <input type="checkbox"/> If the hum originates only when one particular source component is connected, that an aerial cable, or dish connection to this source is ground isolated. Contact your installation contractor

SA30 Specifications

Continuous power output (0.5% THD), per channel		
Both channels, 8Ω, 20Hz—20kHz	130W	
Both channels, 4Ω, at 1kHz	200W	
Harmonic distortion, 80% power, 8Ω at 1kHz	0.002%	
Analogue Inputs		
ADC	AK5552	
Sample rate / bit depth	192kHz / 32 bit	
Phono Inputs	Moving Magnet (MM)	Moving Coil (MC)
Input sensitivity at 1kHz (nominal)	5mV	0.35mV
Input impedance	47kΩ + 200pF	470Ω + 1nF
Signal/Noise ratio (A-wtd)	80dB, ref. 5mV at 1kHz	80dB, ref. 0.35mV at 1kHz
Overload margin	21dB ref. 5mV at 1kHz	21dB ref. 0.35mV at 1kHz
Frequency response (ref. RIAA curve)	20Hz – 20kHz ± 1dB	20Hz – 20kHz ± 1dB
Line Inputs:		
Nominal sensitivity	1V	
Input impedance	10kΩ	
Maximum input	4.8Vrms	
Frequency response	20Hz – 20kHz ± 0.2dB	
Signal/Noise ratio (A-wtd) 100W, ref. 2.1V input	112dB analogue direct, 106dB ADC / DAC	
Digital Inputs		
DAC	ESS9038K2M	
Frequency response	20Hz - 20kHz ± 0.1dB	
Total harmonics distortion + Noise	0.0007%	
Signal/Noise ratio (A-wtd) ref. 0dBFS/100W	113dB	
Supported sample rates	Optical	32kHz, 44.1kHz, 48kHz, 88.2kHz, 96kHz
	Coaxial	32kHz, 44.1kHz, 48kHz, 88.2kHz, 96kHz, 176.4kHz, 192kHz
Bit depth	16-bit – 32-bit	

Pre-amplifier output	
Nominal/Maximum output level	800mV / 1.25V
Output impedance	240Ω
Headphone output	
Maximum output level into 600Ω	5Vrms
Output impedance	1Ω
Load range	16Ω – 2kΩ
General	
Mains voltage	110–120V or 220–240V, 50/60Hz
Maximum power consumption	800W
Low power standby consumption	0.5W
Network standby consumption	2W
Dimensions W x H x D (including feet, control knob and speaker terminals)	433x100x323mm
Weight (net)	10.7kg
Weight (gross)	13.8kg
Supplied accessories	Mains leads Remote control 2 x AAA batteries User Manual 2 x WiFi Antenna Setup microphone USB cable

All specification values are typical unless otherwise stated. Arcam has a policy of continuous improvement for its products. This means that designs and specifications are subject to change without notice. E&OE.

Worldwide Guarantee

This entitles you to have the unit repaired free of charge, during the first five years after purchase, provided that it was originally purchased from an authorised Arcam dealer. The Arcam dealer is responsible for all after-sales service. The manufacturer can take no responsibility for defects arising from accident, misuse, abuse, wear and tear, neglect or through unauthorised adjustment and/or repair, neither can they accept responsibility for damage or loss occurring during transit to or from the person claiming under the guarantee.

The warranty covers:

Parts (excluding disc drives) and labour costs for five years from the purchase date (see below for additional terms and conditions). After five years you must pay for both parts and labour costs.

*Disc drives (of any type) are covered under this warranty for **three years from the purchase date.***

The warranty does not cover battery replacement at any time.

The warranty does not cover transportation costs at any time.

Claims under guarantee

This equipment should be packed in the original packing and returned to the dealer from whom it was purchased. It should be sent carriage prepaid by a reputable carrier – **not by post**. No responsibility can be accepted for the unit whilst in transit to the dealer or distributor and customers are therefore advised to insure the unit against loss or damage whilst in transit.

For further details contact Arcam at luxurysupport@harman.com.

Problems?

If your Arcam dealer is unable to answer any query regarding this or any other Arcam product please contact Arcam Customer Support at the above address and we will do our best to help you.

On-line registration

You can register your product on-line at www.arcam.co.uk.

ARCAM | HDA

AMPLIFICATEUR INTÉGRÉ

SA30

Bienvenue

Merci et félicitations...

... pour l'achat de votre amplificateur intégré SA30Arcade.

Arcade fabrique des produits audio spécialisés d'une qualité remarquable depuis plus de quarante ans et le nouvel SA30 amplificateur intégré est le dernier-né d'une large gamme de chaînes hi-fi primées. La conception de la gamme HDA s'appuie sur toute l'expérience d'arcade en tant que l'une des sociétés audio les plus respectées au Royaume-Uni, pour produire la gamme d'amplificateurs stéréo la plus performante jamais conçue par Arcade - conçue et construite pour vous procurer de longues années d'écoute.

Ce manuel est un guide d'installation et d'utilisation du logiciel SA30 et contient des informations sur ses fonctionnalités plus avancées. Utilisez le sommaire de la page suivante pour vous guider vers la section qui vous intéresse.

Nous espérons que votre produit vous procurera des années de fonctionnement sans problème. Dans le cas peu probable d'une panne ou si vous avez simplement besoin d'informations complémentaires sur les produits Arcam, notre réseau de revendeurs se fera un plaisir de vous aider. Vous pouvez trouver des informations plus complètes sur le site d'Arcam situé au www.arcam.co.uk.

Votre équipe de conception SA30

Contenu

Bienvenue	FR(CA)-2	Dirac Live pour Arcam	FR(CA)-13
Vue d'ensemble	FR(CA)-4	Télécommande	FR(CA)-14
Attestations de marques de commerce	FR(CA)-5	Menu de configuration	FR(CA)-18
Commandes et connexions du panneau avant	FR(CA)-6	Paramètres du système	FR(CA)-18
Connexions et commandes du panneau arrière	FR(CA)-7	Information système	FR(CA)-18
Connexion des haut-parleurs	FR(CA)-8	Paramètres audio	FR(CA)-18
Opération	FR(CA)-10	Paramètres réseau	FR(CA)-19
Entrées audio numériques	FR(CA)-10	SA30 Filtres numériques	FR(CA)-19
Entrées Audio Analogiques	FR(CA)-10	Personnalisation de la télécommande	FR(CA)-20
Entrée phono	FR(CA)-10	Apprentissage des codes	FR(CA)-20
USB	FR(CA)-10	Suppression des données apprises	FR(CA)-20
Entrées audio réseau	FR(CA)-10	Lecture des codes numériques sauvegardés	FR(CA)-21
Entrée ARC/eARC	FR(CA)-11	Verrouillage / déverrouillage d'un mode Périphérique spécifique	FR(- CA)-21
Écoute	FR(CA)-11	Contrôle du volume d'autres périphériques	FR(CA)-21
Analogue direct	FR(CA)-11	Commandes cachées	FR(CA)-21
Mode processeur	FR(CA)-11	Codes des périphériques	FR(CA)-22
Sortie préamplificateur	FR(CA)-11	Dépannage	FR(CA)-23
Connexion à un réseau	FR(CA)-12	Spécifications SA30	FR(CA)-24
Commande domotique	FR(CA)-12	Garantie Internationale	FR(CA)-25
Configuration d'AirPlay	FR(CA)-12		
Configuration de Chromecast built-in	FR(CA)-12		

Vue d'ensemble

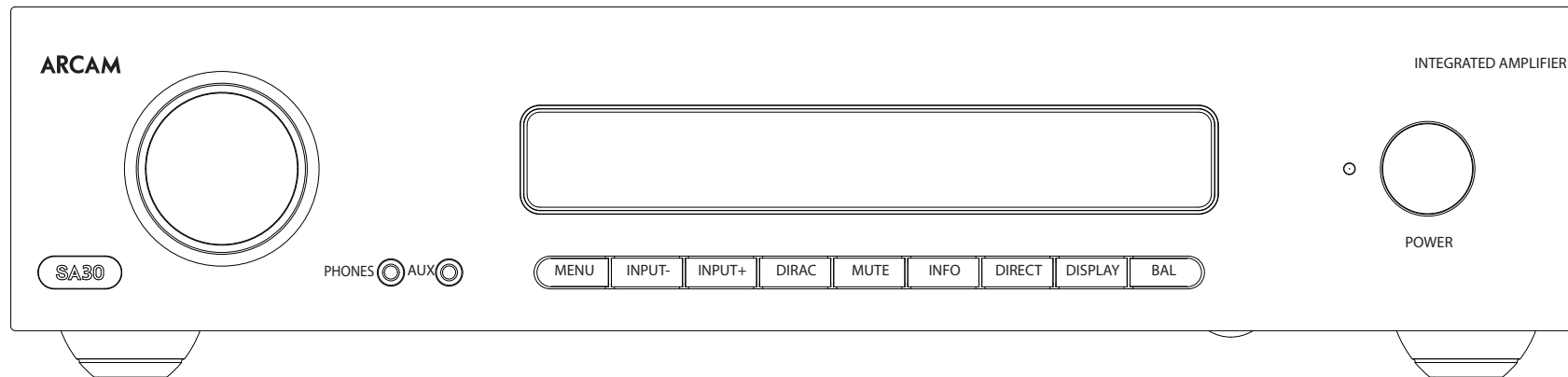

L'amplificateur SA30 d'arcade

L'amplificateur intégré SA30 Arcade offre une qualité sonore sans égale pour la meilleure reproduction de votre musique à partir des chaînes hifi traditionnelles et des divers services de scénarimage proposés sur Internet.

Le SA30 comprend également la puissante fonctionnalité de correction de pièce Dirac Live qui a été utilisée pour les réclamations critiques dans notre gamme AVR.

S'appuyant sur la longue expérience de la conception d'amplificateurs chez Arcade, ce produit utilise des composants et des procédures d'ingénierie de la meilleure qualité pour livrer un produit qui procurera de nombreuses années de plaisir musical et un entretien fiable.

L'SA30 est conçu pour assurer un niveau de performance qui donnera véritablement vie à votre musique.

Placement de l'unité

- Posez l'amplificateur sur une surface plane et ferme, en évitant les rayons directs du soleil et les sources de chaleur ou d'humidité.
- Ne le placez pas le SA30 sur un amplificateur ou une autre source de chaleur.
- Ne placez pas l'amplificateur dans un endroit fermé comme une bibliothèque ou un meuble fermé à moins qu'il n'y ait une bonne circulation d'air. Le SA30 est conçu pour produire de la chaleur lors de son fonctionnement normal.
- Ne placez aucun autre composant ou article sur le dessus de l'amplificateur, car cela pourrait obstruer la circulation d'air autour du dissipateur thermique et provoquer un échauffement de l'amplificateur. (L'appareil placé sur le dessus de l'amplificateur deviendrait également chaud).
- Assurez-vous que le récepteur de télécommande situé à droite de l'écran du panneau avant ne soit pas obstrué, sinon vous risquez de compromettre

l'utilisation de la télécommande.

- Ne placez pas votre platine tourne-disques sur cet appareil. Les platines tourne-disques sont très sensibles au bruit généré par l'alimentation secteur qui sera entendu comme un « bourdonnement » de fond si le tourne-disque est trop proche.
- L'opération normale de l'appareil peut être perturbée par de fortes interférences électromagnétiques. Si cela se produit, réinitialisez simplement l'appareil à l'aide du bouton d'alimentation ou déplacez-le à un autre endroit.

Alimentation

L'amplificateur est livré avec une fiche secteur moulée déjà montée sur le câble. Vérifiez que la fiche fournie correspond à votre type d'alimentation – si vous avez besoin d'un nouveau câble secteur, veuillez contacter votre revendeur Arcam.

Si la tension d'alimentation de la prise secteur ou la fiche de votre appareil ne conviennent pas, veuillez contacter

immédiatement votre revendeur Arcam.

Enfoncez l'extrémité de la fiche CEI du câble d'alimentation dans la prise de courant située à l'arrière de l'amplificateur, en vous assurant qu'elle soit bien enfoncée. Branchez l'autre extrémité du câble dans votre prise secteur et mettez l'interrupteur à la position en marche.

Câbles de raccordement

Nous recommandons l'utilisation de câbles blindés de haute qualité, conçus pour l'application particulière. D'autres câbles auront des caractéristiques d'impédance différentes qui réduiront les performances de votre système (par exemple, n'utilisez pas de câbles destinés à la vidéo pour transporter des signaux audio). Tous les câbles doivent être aussi courts que possible.

Il est recommandé, lors du branchement de votre équipement, de veiller à ce que le câblage de l'alimentation secteur soit aussi éloigné que possible de vos câbles audio. Le défaut à suivre ces règles peut entraîner des bruits indésirables dans les signaux audio.

Attestations de marques de commerce

	<p>Apple, AirPlay et le logo AirPlay, iPod, iPhone et iPad sont des marques commerciales d'Apple Inc. déposées aux États-Unis et dans d'autres pays. App Store est une marque de service d'Apple Inc.</p> <p>Fairplay 2 fonctionne avec iPhone, iPad et iPod touch avec iOS 11.4 ou version ultérieure, Mac avec OS X Mountain Lion ou version ultérieure et PC avec iTunes 10.2.2 ou version ultérieure.</p>
	<p>Le logo Wi-Fi CERTIFIED est la marque de certification de Wi-Fi Alliance.</p>
	<p>Google, Google Play, Chromecast built-in, et autres marques associées sont des marques déposées de Google LLC. Le Google Assistant nécessite une connexion Internet et n'est pas disponible dans certains pays et certaines langues. La disponibilité et la réactivité de certaines fonctions et de certains services dépendent de l'appareil, du service et du réseau et peuvent ne pas être disponibles dans toutes les zones. Le commandement de certains appareils dans votre maison nécessite des appareils intelligents compatibles. Des abonnements aux services et applications peuvent être requis et des modalités, conditions et/ou frais supplémentaires peuvent s'appliquer.</p>
<p>MP3</p>	<p>La technologie de décodage audio MPEG Layer-3 est sous licence Fraunhofer IIS et Thomson multimedia.</p>

<p>FLAC</p>	<p>Décodeur Copyright © 2000, 2001, 2002, 2003, 2004, 2005, 2006, 2007, 2008 Josh Coalson</p> <p>La redistribution et l'utilisation sous forme source et binaire, avec ou sans modification, sont autorisées à condition de remplir les conditions suivantes :</p> <ul style="list-style-type: none"> - Les redistributions de code source doivent conserver l'avis de droits d'auteur ci-dessus, cette liste de conditions et l'avis suivant. - Les redistributions sous forme binaire doivent reproduire l'avis de droit d'auteur ci-dessus, la présente liste de conditions et l'avis de non-responsabilité qui suivent dans la documentation et/ou autres documents fournis lors de la distribution. - Ni le nom de la Fondation Xiph.org ni les noms de ses contributeurs ne peuvent être utilisés pour approuver ou promouvoir des produits dérivés de ce logiciel sans autorisation écrite préalable spécifique.
--------------------	--

<p>FLAC suite</p>	<p>CE LOGICIEL EST FOURNI « TEL QUEL » PAR LES DÉTENTEURS DES DROITS D'AUTEUR ET LES CONTRIBUTEURS ET TOUTE GARANTIE EXPRESSE OU IMPLICITE, Y COMPRIS, MAIS SANS S'Y LIMITER, LES GARANTIES IMPLICITES DE QUALITÉ MARCHANDE ET D'ADAPTATION À UN USAGE PARTICULIER, EST EXCLUE. EN AUCUN CAS LA FONDATION OU LES CONTRIBUTEURS NE POURRONT ÊTRE TENUS RESPONSABLES DES DOMMAGES DIRECTS, INDIRECTS, ACCESSOIRES, SPÉCIAUX, EXEMPLAIRES OU CONSÉCUTIFS (Y COMPRIS, MAIS SANS S'Y LIMITER, L'ACHAT DE BIENS OU DE SERVICES DE REMPLACEMENT, LA PERTE D'UTILISATION, DE DONNÉES OU DE PROFITS, OU L'INTERRUPTION DES ACTIVITÉS), QUELLE QU'EN SOIT LA CAUSE, ET SUR TOUTE THÉORIE DE RESPONSABILITÉ, CONTRACTUELLE OU DE RESPONSABILITÉ STRICTE, DÉLICTEUELLE (NÉGLIGENCE OU AUTRE) DÉCOULANT DE QUELQUE FAÇON DE L'UTILISATION DE CE LOGICIEL, MÊME SI LA POSSIBILITÉ DE TELS DOMMAGES ÉTAIT MENTIONNÉE.</p>
--------------------------	--

	<p>MQA et Round Wavre Device sont des marques déposées de MQA Limited. © 2016</p>
---	---

MQA (Master Quality Authenticated).

MQA est une technologie britannique primée qui délivre le son de l'enregistrement principal d'origine. Le fichier MQA maître est entièrement authentifié et est suffisamment petit pour être diffusé ou téléchargé.

Visitez mqa.co.uk pour plus d'informations.

Le SA30 comprend la technologie MQA, qui vous permet de lire des fichiers audio et des flux MQA, délivrant le son de l'enregistrement principal d'origine.

MQA ou **MQA**. indique que le produit décode et lit un flux ou un fichier MQA et indique la provenance pour garantir que le son est identique à celui du matériel source.

MQA. indique qu'il lit un fichier MQA Studio, qui a été approuvé en studio par l'artiste / producteur ou vérifié par le propriétaire des droits d'auteur.

Commandes et connexions du panneau avant

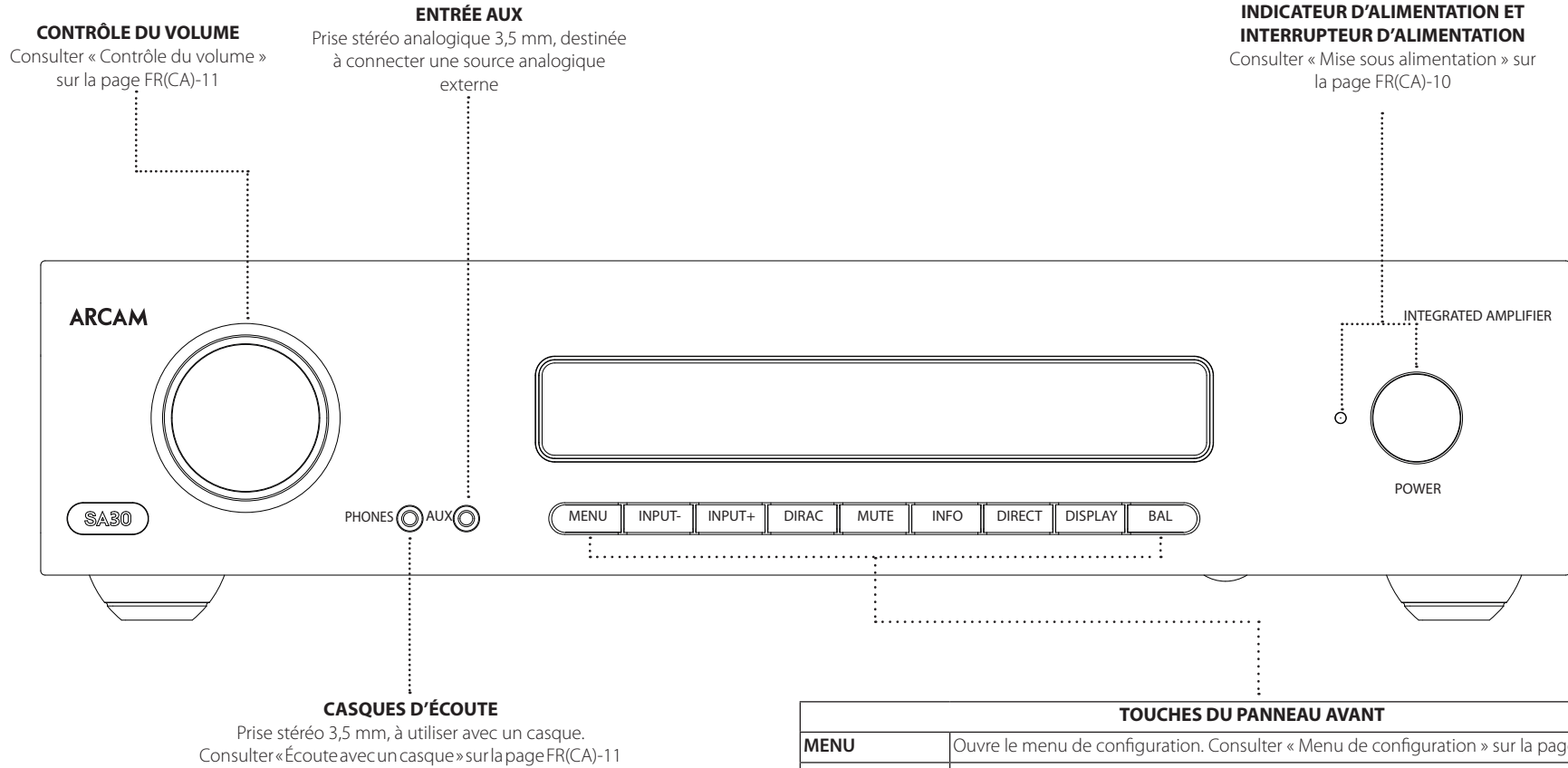

TOUCHES DU PANNEAU AVANT

MENU	Ouvre le menu de configuration. Consulter « Menu de configuration » sur la page FR(CA)-18.
INPUT- / INPUT+	Sélectionne une entrée pour l'écoute. Consulter « Sélection d'une source audio » sur la page FR(CA)-10.
DIRAC	Sélectionne la courbe d'égalisation de salle Dirac. Consulter « Dirac Live pour Arcam » sur la page FR(CA)-13.
MUTE	Met en sourdine les différentes sorties audio. Consulter « Désactivation du son de la sortie » sur la page FR(CA)-11.
INFO	Fait défiler les informations affichées dans la partie inférieure de l'affichage du panneau avant lorsqu'elles sont sur des entrées NET et USB.
DIRECT	Active ou désactive le mode d'écoute Analogue direct. Consulter « Analogue direct » sur la page FR(CA)-11.
DISPLAY	Ajuste la luminosité de l'écran. Consulter « Écran » sur la page FR(CA)-10.
BAL	Ajuste la balance gauche/droite de la sortie. Consulter « Balance - Balance » sur la page FR(CA)-18.



Le SA30 est conçu pour fonctionner à chaud en utilisation normale. Toutefois, une utilisation prolongée à des volumes sonores élevés peut entraîner une surchauffe de la carcasse de l'amplificateur.

Connexions et commandes du panneau arrière

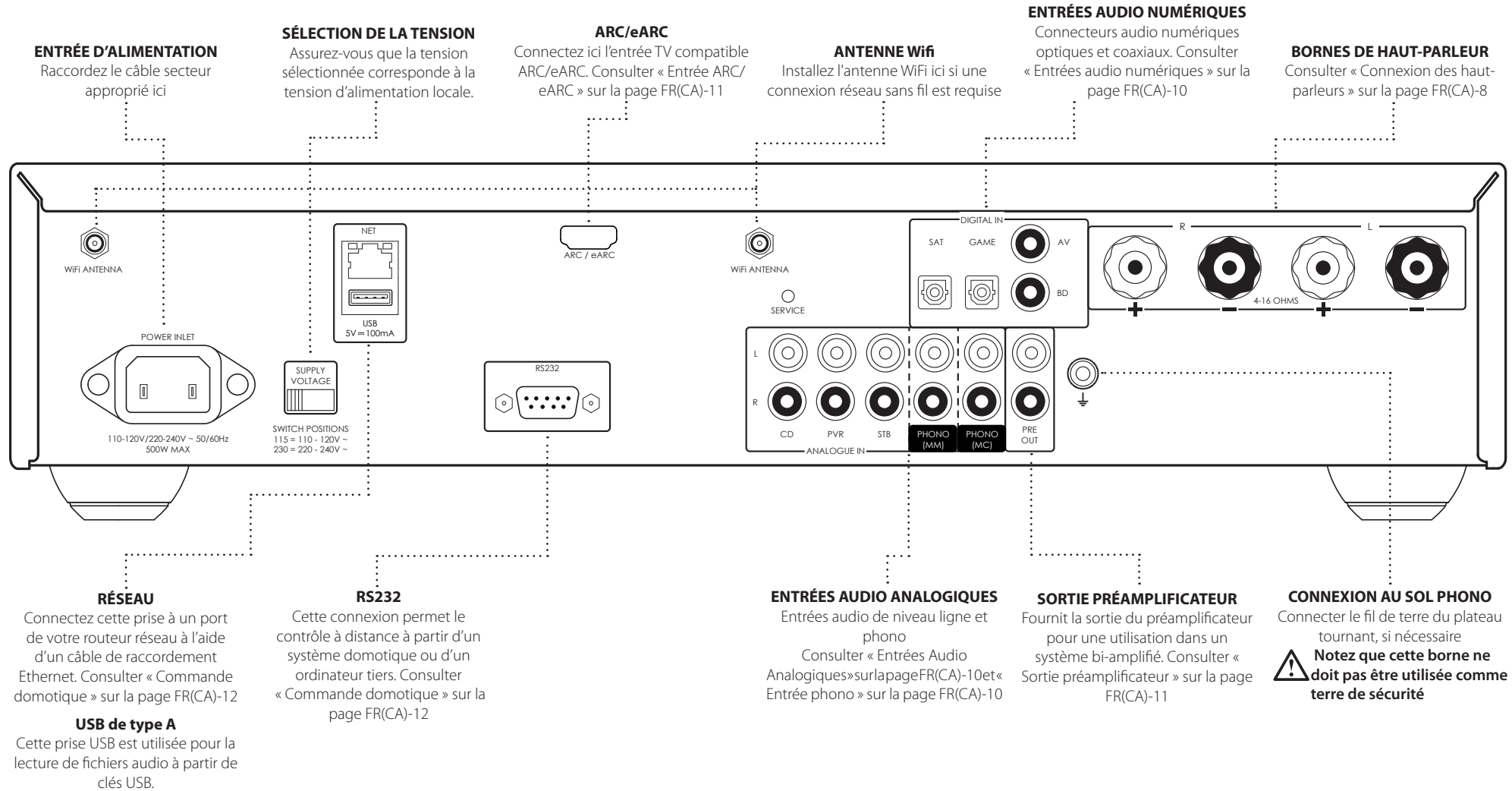

FR

⚠ Veuillez lire les sections « Placement de l'unité », « Alimentation » et « Câbles de raccordement » sur la page FR(CA)-4 avant de connecter votre SA30 amplificateur!

Connexion des haut-parleurs

Il existe de nombreuses façons de connecter des haut-parleurs à votre amplificateur SA30. La section suivante décrit comment connecter les haut-parleurs et l'amplificateur pour les configurations les plus courantes.

Câblage simple

Si chaque enceinte comporte plus d'une paire de bornes de connexion, utilisez les bornes étiquetées « LF » ou « basse fréquence » sur vos haut-parleurs.

Branchez la borne positive rouge de la connexion de l'enceinte droite sur l'amplificateur (étiquetée **R+**) à la borne positive de votre haut-parleur droit. De même, connectez la borne négative noire de la connexion de l'enceinte droite sur l'amplificateur (étiquetée **R-**) à la borne négative de votre haut-parleur. Répétez la procédure pour le haut-parleur gauche en utilisant les bornes étiquetées **L+** et **L-** sur l'amplificateur.

AVERTISSEMENT : Si vos haut-parleurs prennent en charge le bi-câblage, il y aura une bande de métal conducteur reliant les bornes basse fréquence (LF) aux bornes haute fréquence (HF) ; ceci NE DOIT PAS ÊTRE SUPPRIMÉ dans un système à un seul câble.

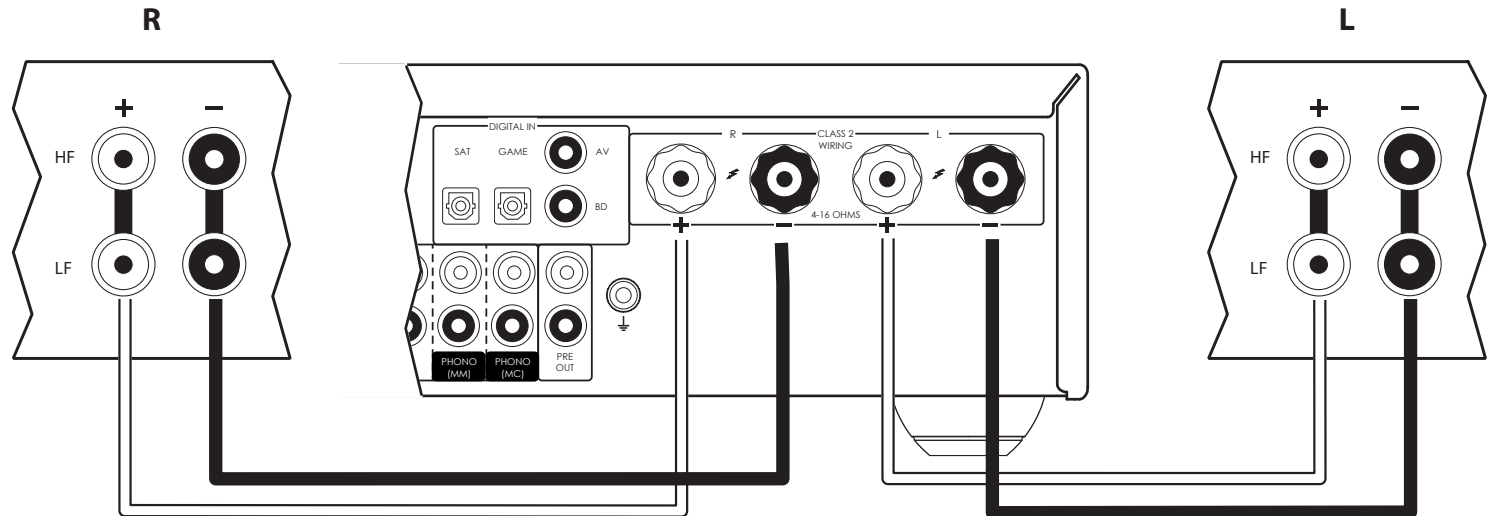

Remarques sur la connexion des haut-parleurs

- N'effectuez aucune connexion à un amplificateur lorsqu'il est sous tension. Nous vous recommandons de débrancher complètement votre amplificateur du secteur avant d'entreprendre de nouvelles connexions.
- Avant de mettre votre amplificateur sous tension pour la première fois après la connexion d'enceintes, veuillez vérifier soigneusement toutes les connexions. Assurez-vous que les fils ou câbles dénudés ne se touchent pas ou ne touchent pas le châssis de l'amplificateur (ce qui pourrait causer des courts-circuits) et que vous avez connecté le positif (+) au positif et le négatif (-) au négatif. Assurez-vous de vérifier le câblage de l'amplificateur et de l'enceinte.
- Après avoir établi les connexions : allumez l'amplificateur, sélectionnez un signal source, puis augmentez progressivement le volume jusqu'au niveau souhaité.
- Si vous n'êtes pas sûr de la manière dont votre système doit être connecté, veuillez contacter votre revendeur Arcam qui se fera un plaisir de vous aider.

Bi-Amplification

La bi-amplification est la séparation de l'amplification des signaux basse fréquence et haute fréquence sur deux amplificateurs.

La bi-amplification nécessite l'utilisation de deux amplificateurs par canal. Normalement, votre SA30 est utilisé pour piloter les haut-parleurs haute fréquence (aigus), tandis qu'un second amplificateur (tel que l'Arcam PA240) est utilisé pour les basses fréquences (graves).

Connectez le SA30 comme décrit pour un câblage unique, à l'exception du fait que l' SA30 doit être connecté aux bornes d'enceintes marquées « HF » ou « Haute Fréquence ». Ensuite, connectez l'amplificateur PA240 au connecteur « LF » ou « basse fréquence », comme indiqué sur le schéma. Une paire de câbles d'interconnexion audio est également nécessaire pour connecter les sorties de préampli de l' SA30 aux entrées de l'amplificateur de puissance du deuxième amplificateur.

AVERTISSEMENT : La bande de métal sur les enceintes reliant les bornes basse fréquence (LF) aux bornes haute fréquence (HF) DOIT ÊTRE ENLEVÉE. Dans le cas contraire, les deux amplificateurs seront endommagés, ce qui ne sera normalement pas couvert par la garantie.

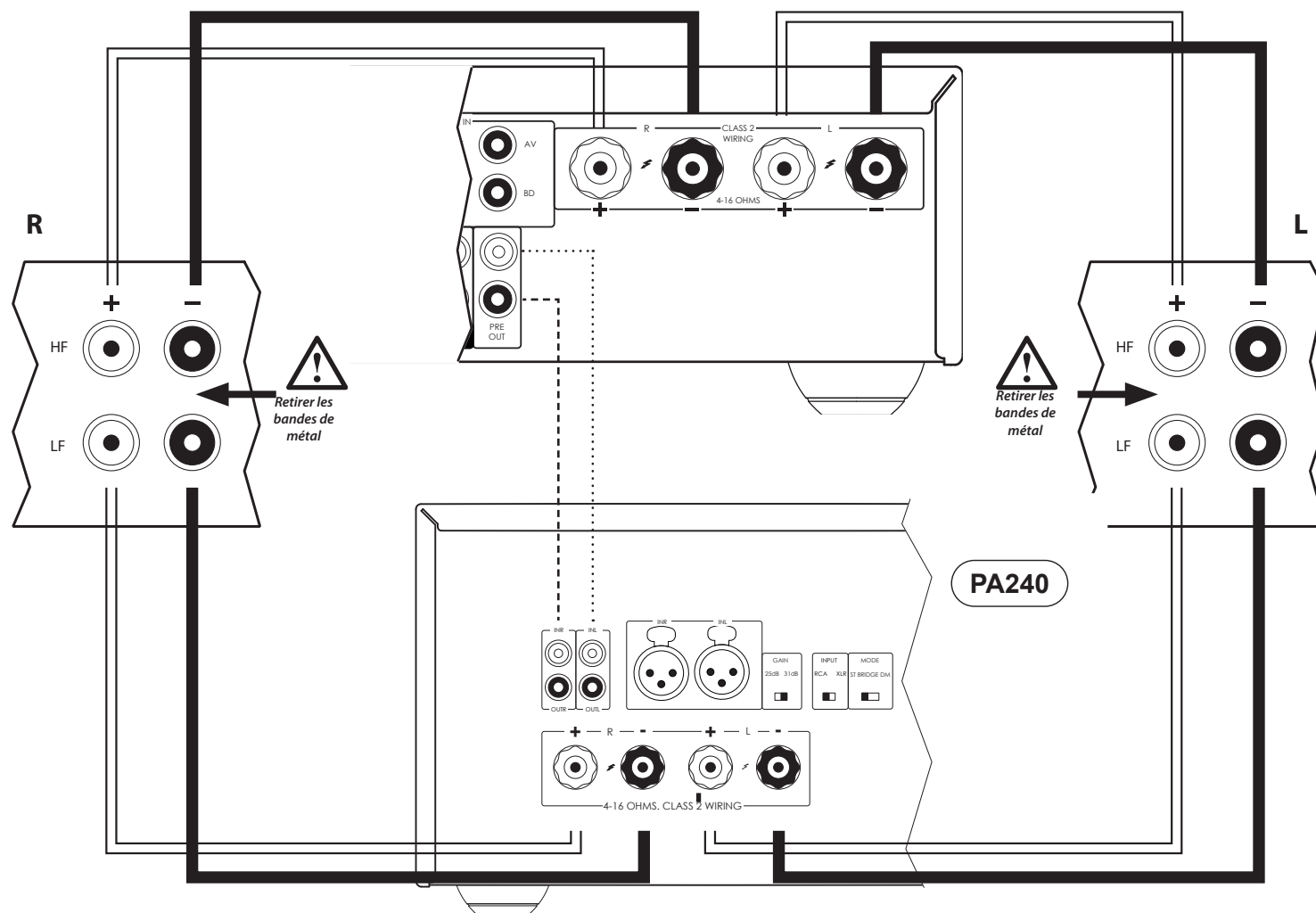

Opération

Mise sous alimentation

La touche **POWER** active et désactive l'appareil. La LED d'indication d'état indique l'état de l'amplificateur : elle passe du rouge à l'orange puis au blanc si l'alimentation secteur est branchée et que l'appareil est allumé.

Menu de configuration

Le menu de configuration d' SA30 permet la personnalisation de certaines caractéristiques de l'amplificateur. Pour plus de détails, veuillez consulter « Menu de configuration » sur la page FR(CA)-18.

Mode veille automatique

Afin de respecter les réglementations internationales relatives aux produits grand public, cet appareil est conçu pour passer en mode veille basse consommation si aucune interaction de l'utilisateur et aucun signal d'entrée audio n'est détecté pendant une période prolongée (la durée par défaut est de 20 minutes). Pour mettre l'appareil en veille, tournez le bouton de volume situé sur le panneau avant dans un sens ou dans l'autre ou appuyez sur la touche **POWER** de la télécommande.

Le délai de mise en veille de l'appareil est configurable dans le menu de configuration.

Note : Si le délai d'attente est réglé sur OFF, la fonction de veille automatique est désactivée.

Écran

Appuyez sur la touche **DISPLAY** sur le panneau avant ou sur la télécommande pour régler le niveau de luminosité de l'affichage du panneau avant. Le niveau de luminosité peut être réglé sur « FULL », « DIM » ou « OFF ».

Si l' SA30 est éteint avec la luminosité de l'écran réglée sur « OFF », l'affichage reprendra momentanément à sa pleine luminosité puis s'éteindra lorsque l'appareil sera rallumé.

Sélection d'une source audio

Les sources audio peuvent être sélectionnées soit en utilisant **INPUT+/-** sur le panneau avant ou sur la télécommande, en appuyant sur la touche souhaitée, étiquetée **PHONO, AUX, NET, USB, AV, SAT, PVR, GAME, BD, CD** ou **STB**. Dans chaque cas, la source est sélectionnée parmi les prises d'entrée portant le nom correspondant.

Entrées audio numériques

L' SA30 comporte deux entrées numériques coaxiales et deux optiques, qui peuvent être connectées à la sortie audio numérique respective de votre équipement source disponible. Bien que les entrées soient étiquetées pour des appareils spécifiques, elles peuvent être utilisées pour connecter tout appareil avec une sortie numérique coaxiale ou optique.

BD	Destinée à la sortie numérique coaxiale d'un lecteur Blu-ray ou DVD
AV	Destinées à la sortie numérique coaxiale d'équipements audiovisuels généraux, tels qu'un magnétoscope ou un téléviseur.
SAT	Destinées aux sorties numériques optiques d'un récepteur de télévision par satellite ou d'un décodeur de télévision par câble
GAME	Destinée à la sortie numérique optique d'une console de jeux

AVERTISSEMENT : *Le SA30 prend en charge uniquement l'entrée audio PCM à deux canaux. Ne tentez pas d'envoyer du son multicanal, vous risqueriez d'endommager gravement votre amplificateur et vos haut-parleurs.*

Entrées Audio Analogiques

Bien que les entrées soient étiquetées pour des appareils spécifiques, elles présentent toutes les mêmes caractéristiques et peuvent être utilisées avec n'importe quel produit de niveau de ligne.

AUX	Il s'agit d'une entrée analogique de 3,5 mm située sur le panneau avant et destinée à être utilisée avec des appareils tels que les lecteurs MP3.
STB	Destinées aux sorties analogiques d'un décodeur
PVR	Destinées aux sorties analogiques d'un enregistreur vidéo personnel ou d'un appareil similaire
CD	Destinées aux sorties analogiques d'un lecteur CD

Entrée phono

Le SA30 fournit un étage de pré-amplification pour travailler avec la sortie basse tension d'une cartouche MM (aimant mobile) ou MC (cartouche mobile).

Chaque type de cartouche a une entrée dédiée sur le panneau arrière. Pour choisir quel type est activé, consulter « Phono Input - Entrée phono » sur la page FR(CA)-19

Les **PHONO** caractéristiques d'entrée sont données dans « Spécifications SA30 » sur la page FR(CA)-24.

AVERTISSEMENT : *Ne jouez JAMAIS une source de niveau ligne standard dans cette entrée. Cela causerait de graves dommages à la fois à votre amplificateur et à vos enceintes en raison du gain supplémentaire appliqué et ne seraient pas couverts par la garantie.*

AVERTISSEMENT : *Veuillez à utiliser la bonne entrée pour votre cartouche. Les exigences relatives aux différentes cartouches peuvent endommager votre amplificateur et vos haut-parleurs en raison du gain supplémentaire appliqué si l'entrée incorrecte est utilisée et ne serait pas couvert par la garantie.*

USB

Cette entrée sert à la lecture de fichiers audio à partir d'une clé USB ou d'un appareil similaire. Il suffit de brancher la clé USB et d'utiliser la télécommande pour naviguer.

Entrées audio réseau

Afin d'utiliser la capacité audio réseau de l' SA30 prière de se référer à « Connexion à un réseau » sur la page FR(CA)-12 pour vous permettre d'utiliser AirPlay, Chromecast built-in ou la lecture à partir d'un lecteur NAS à l'aide de l'application Arcam Music Life.



Entrée ARC/eARC

Connectez-le à l'entrée vidéo HDMI de votre appareil d'affichage. Il est compatible avec le canal de retour audio amélioré HDMI (eARC) ainsi qu'avec le canal de retour audio (ARC) standard. Si vous avez un téléviseur pris en charge, le son provenant du syntoniseur interne du téléviseur (par exemple, Freeview, Freesat, DVB-T) sera disponible à l'aide de l'entrée « Écran » de le SA30.

Note : Pour permettre à CEC de sortir le SA30 du mode veille, NET STANDBY doit être réglé sur **ON**. Voir «Net Standby» à la page FR-19..

Écoute

Contrôle du volume

Utilisez la touche de contrôle du volume (ou les touches de la télécommande) pour modifier le volume. Tournez la touche dans le sens des aiguilles d'une montre pour augmenter le volume et dans le sens contraire pour le diminuer.

Écoute avec un casque

La prise casque (**PHONES**) est compatible avec les téléphones d'une impédance comprise entre 16 Ω et 2 k Ω , équipés d'une prise jack stéréo de 3,5 mm.

Les sorties de préampli et les haut-parleurs sont mis en sourdine lorsque le casque est branché.

Les sorties haut-parleurs et préampli peuvent être configurées pour rester actives lorsque le casque est connecté à l'aide de la fonction **Headphone Override** dans le menu de configuration. Consultez « Phones Ovr - Remplacement de casques » sur la page FR(CA)-18 pour en savoir plus .

La sortie casque est toujours active, sauf si l'amplificateur a été mis en sourdine.

Désactivation du son de la sortie

La sortie du SA30 peut être réduite au silence en appuyant sur la touche **MUTE** sur le panneau avant ou sur la télécommande. Si l'unité est mise en sourdine, le voyant d'alimentation du panneau avant devient orange et l'affichage indique « **Mute** », au lieu du niveau de volume.

Pour annuler la sourdine, appuyez sur **MUTE** pour une deuxième fois ou ajustez le volume (soit en tournant le bouton de contrôle du volume, soit en appuyant sur les touches de contrôle du volume de la télécommande).

Réglage de la balance

Le réglage de la balance vous permet d'augmenter le volume d'un canal (gauche ou droit) par rapport à l'autre. Modifier l'équilibre peut aider à restaurer l'image stéréo pour une position d'écoute décentrée.



Pour régler la balance, appuyez sur la touche **BAL** sur la télécommande, sur le panneau avant ou via le menu de configuration. Consultez « Balance - Balance » sur la page FR(CA)-18 pour en savoir plus .

Analogue direct

Pour appliquer la correction de salle Dirac Live le SA30 convertit toutes les entrées analogiques en un signal numérique à l'aide d'un convertisseur analogique-numérique (ADC) de haute qualité. Une fois que le signal a été traité par le processeur de signal numérique (DSP) intégré, il est reconverti en un signal analogique à l'aide d'un convertisseur numérique-analogique (CNA) de haute qualité.

La fonction DIRECT contourne les convertisseurs ADC, DSP et DAC pour permettre au signal analogique d'être envoyé directement à l'étage du préamplificateur pour obtenir le chemin de signal le plus pur.

L'icône à l'écran indique si le trajet direct analogique est activé pour l'entrée actuelle.

	Analogue direct est activé. ADC, DSP et DAC sont ignorés.
	Analogue direct désactivé. ADC, DSP et DAC sont utilisés.

Note : Analogue direct ne peut être appliqué qu'aux entrées CD, PVR, STB et PHONO.

Lorsque cette option est activée, la correction de salle DIRAC ne peut pas être appliquée.

Mode processeur

Le mode processeur peut être affecté à la plupart des entrées analogiques . Dans ce mode, le SA30 est réglé à un niveau fixe. Prière de se référer à « PM Input - Mode processeur » sur la page FR(CA)-18 pour plus de détails sur la manière de spécifier quelle entrée doit être utilisée en mode processeur. Pour régler le volume fixe souhaité, veuillez vous référer à « PM Volume - Volume en mode processeur » sur la page FR(CA)-18 .

Sortie préamplificateur

Pour utiliser le SA30 préamplificateur dédié ou dans le cadre d'un système bi-amplifié, connectez les fiches **PRE OUT** aux prises d'entrée de votre amplificateur de puissance.

Connexion à un réseau

Pour pouvoir utiliser les fonctionnalités AirPlay et Chromecast built-in du SA30 vous devrez le connecter à votre réseau domestique via une connexion filaire ou sans fil.

Les sections suivantes expliquent en détail la procédure.

Note : Avant de tenter d'établir une connexion sans fil, assurez-vous que l'antenne sans fil fournie est installée dans la prise d'antenne située à l'arrière du SA30.

Note : Lorsque la connexion filaire est utilisée, la connexion sans fil est automatiquement désactivée.

Commande domotique

Lorsqu'il est connecté à un réseau, le SA30 peut être contrôlé et surveillé à distance à l'aide d'un logiciel de domotique dédié.

Les mêmes commandes sont également disponibles via l'entrée RS232.

Différents systèmes tiers sont disponibles et offrent un contrôle sophistiqué sur tous vos appareils de divertissement. Contactez votre revendeur ou votre installateur pour plus de détails. Les détails techniques du protocole de contrôle à distance sont disponibles sur demande en contactant Arcam à l'adresse luxurysupport@harman.com.

Pour obtenir plus de détails sur les contrôles disponibles, veuillez vous référer au document de commande disponible au www.arcam.co.uk.

Note : Pour connecter le SA30 à un réseau sans fil suivez les instructions « Connexion sans fil » soit par « Configuration d'AirPlay » ou « Configuration de Chromecast built-in ».

Configuration d'AirPlay

Connexion par fil

Mettez sous tension et connectez un câble Ethernet au SA30.

Pour écouter de la musique via AirPlay sur votre SA30, assurez-vous que votre appareil Apple est connecté au même réseau que l'SA30 et sélectionnez simplement le SA30 comme appareil de lecture audio AirPlay.

Note : L'SA30 apparaîtra comme SA30 -xxxxxx dans le menu des haut-parleurs AirPlay, où xxxxxx représente les 6 derniers chiffres de l'adresse MAC câblée de l'unité.

Connexion sans fil

Assurez-vous que votre appareil Apple SOIT connecté au réseau sans fil auquel vous souhaitez connecter l'SA30.

Installez les antennes Wi-Fi et mettez le SA30 sous tension

Ouvrez le menu des paramètres Wi-Fi sur le appareil Apple et sélectionnez le SA30 dans le menu « Set up new AirPlay speaker ».

Suivez les instructions à l'écran.

Pour écouter de la musique via AirPlay sur votre SA30, assurez-vous que votre appareil Apple est connecté au même réseau que l'SA30 et sélectionnez simplement le SA30 comme appareil de lecture audio AirPlay.

Note : L'SA30 apparaîtra comme SA30 -xxxxxx dans le menu d'installation des haut-parleurs AirPlay, où xxxxxx représente les 6 derniers chiffres de l'adresse MAC câblée des unités.

Configuration de Chromecast built-in

Connexion par fil

Mettez sous tension et connectez un câble Ethernet au SA30.

Sélectionnez l'entrée **NET**.

Téléchargez et lancez l'application Google Home.



Un message vous invitera alors à indiquer le périphérique disponible pour l'installation. Si ce n'est pas le cas, appuyez simplement sur « Add » puis sur « Setup a Device ».

Sélectionnez le SA30 et suivez les instructions sur l'écran.

Pour écouter les enregistrements audio de toutes les applications prises en charge sur votre SA30, assurez-vous que votre appareil soit connecté au même réseau que le SA30. Appuyez sur l'icône Chromecast built-in dans l'application et sélectionnez le SA30 en tant que appareil de lecture.

Note : L'SA30 apparaîtra comme SA30 -xxxxxx dans le menu de configuration, où xxxxxx représente les 6 derniers chiffres de l'adresse MAC câblée de l'unité.

Connexion sans fil

Installez les antennes Wifi et allumez le SA30.

Sélectionnez l'entrée **NET**.

Téléchargez et lancez l'application Google Home.



Un message vous invitera alors à indiquer le périphérique disponible pour l'installation. Si ce n'est pas le cas, appuyez simplement sur « Add » puis sur « Setup a Device ».

Sélectionnez le SA30 et suivez les instructions sur l'écran.

Pour écouter les enregistrements audio de toutes les applications prises en charge sur votre SA30, assurez-vous que votre appareil soit connecté au même réseau que le SA30. Appuyez sur l'icône Chromecast built-in dans l'application et sélectionnez le SA30 en tant que appareil de lecture.

Note : L'SA30 apparaîtra comme SA30 -xxxxxx dans le menu de configuration, où xxxxxx représente les 6 derniers chiffres de l'adresse MAC câblée de l'unité.

Dirac Live pour Arcam



Une fonction d'installation automatique des haut-parleurs est intégrée à votre SA30 à partir de Dirac Research. À l'aide d'une application basée sur PC/Mac, cette procédure tente de définir tous les paramètres essentiels des enceintes pour toutes les enceintes de votre système. Elle calcule également les valeurs du filtre d'égalisation de la pièce (EQ de pièce) pour supprimer les pires effets de résonance de fréquences dans la pièce d'écoute.

Votre SA30 est fourni avec un microphone de calibration, qui doit être inséré dans une prise USB sur un PC ou un Mac connecté au même réseau que l'SA30 et positionné comme indiqué par l'application Dirac Live pour Arcam PC/Mac. Ce microphone capte les tonalités d'égalisation spéciales générées par les haut-parleurs lorsque l'application Dirac Live pour Arcam est exécutée. L'SA30 analyse ensuite le signal et corrigera les fréquences de résonance de la pièce nécessitant un contrôle par filtrage.

Pour aider le système à être aussi précis que possible lors de la configuration de Dirac Live pour Arcam, il convient de suivre quelques règles de guidage :

- Réduire au minimum les bruits de fond dans la salle d'écoute et les autres pièces avoisinantes.
- Fermer toutes les portes et fenêtres de la salle d'écoute.
- Éteindre tous les ventilateurs, y compris les systèmes de climatisation.
- Montez le microphone sur un trépied ou tout équipement similaire.
- Placez le microphone de configuration pointant vers le haut à peu près à la hauteur de la tête dans la position d'écoute normale. Il n'est pas nécessaire de diriger le microphone directement vers le haut-parleur générant la tonalité de test. (Il est préférable, si vous le pouvez, de positionner le microphone exactement à l'endroit où votre tête devrait normalement se trouver pour l'écoute, avec le microphone en ligne directe et dégagée de toutes les enceintes.)

Lorsqu'elle est activée, une tonalité d'égalisation est reproduite sur chaque canal de l'SA30. La tonalité d'égalisation parcourt plusieurs fois chacune des enceintes au fur et à mesure que les différents paramètres sont calculés.

Note : Par défaut, l'EQ de pièce n'est appliqué à aucune entrée de source.

Vous devez activer l'EQ de pièce sur les entrées qui vous semblent bénéficier de cette fonction, le cas échéant, en écoutant le matériel source typique à travers chaque entrée. Une fois calculé, il est activé à partir du menu de configuration, à partir du bouton du panneau avant ou de la touche de télécommande.

Alors que l'égalisation de la pièce peut aider à réduire les problèmes d'acoustique de la pièce, il est généralement préférable d'essayer de résoudre ces problèmes directement au sein de celle-ci. Le positionnement approprié des enceintes, le traitement acoustique des murs et l'éloignement de la position d'écoute par rapport aux murs devraient donner de bien meilleurs résultats dans l'ensemble. Cependant, il peut être difficile de le faire dans votre domicile, alors l'EQ de pièce est votre prochain meilleur choix.

Problème

La fonction de configuration automatique des enceintes est généralement très précise, mais il peut arriver que des résultats erronés soient générés. Les problèmes peuvent être la conséquence de :

- Bruits extérieurs ou bruits de grondement / manipulation captés par le microphone
- Réflexions sonores sur des surfaces solides (p. ex. fenêtres ou murs) à proximité de la position d'écoute,
- De très fortes résonances acoustiques dans la pièce ;
- Les obstacles de celles-ci (comme un canapé) entre les enceintes et le microphone ;

Si vous éprouvez toujours des difficultés ou si vous souhaitez obtenir les résultats les plus précis pour obtenir des performances ambiophoniques optimales, nous vous recommandons d'utiliser la méthode manuelle pour établir les distances et les niveaux des enceintes.

Téléchargement de l'application Dirac Live pour Arcam

Pour télécharger l'application et le guide de démarrage rapide Dirac Live pour Arcam pour PC/Mac, veuillez visiter :

live.dirac.com

Utilisation de Dirac

Vous pouvez enregistrer jusqu'à trois courbes d'égalisation Dirac dans le SA30. Chaque entrée peut utiliser une courbe différente, par exemple une courbe « Film » sur l'entrée BD et une courbe « Musique » sur l'entrée CD.

Ceci peut être défini sur une base par entrée en utilisant le bouton **DIRAC** sur le panneau avant ou la touche **AUDIO** de la télécommande.

Vous pouvez également utiliser le menu Dirac du menu Paramètres audio pour définir la courbe de chaque entrée. Consulter « Dirac Curve - Courbe de Dirac » sur la page FR(CA)-18.

Note : Lorsque le Dirac est lancé pour la première fois, la courbe sera appliquée à toutes les entrées. Les courbes suivantes ne seront pas appliquées automatiquement, utilisez les méthodes ci-dessus pour choisir la courbe requise pour l'entrée en question.

Lorsque Dirac est utilisé, l'icône  sera affichée sur l'écran.

Télécommande

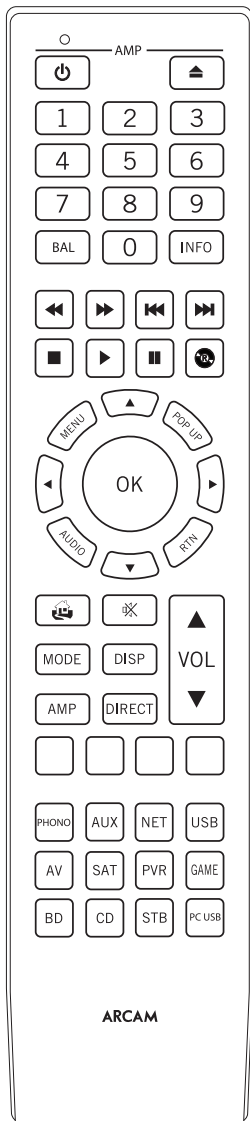

La télécommande est une télécommande sophistiquée « universelle » rétro-éclairée pouvant contrôler jusqu'à 8 appareils. Elle est préprogrammée pour être utilisée avec le SA30 et lecteurs Arcam CD et Blu-Ray.

Grâce à sa vaste bibliothèque de codes, elle peut également être utilisée avec des milliers de composants audiovisuels tiers. Consulter la liste des codes à la fin de ce manuel

Assurez-vous que les deux piles AAA (fournies) soient installées avant d'essayer d'utiliser la télécommande.

1. Ouvrez le compartiment à piles à l'arrière de la télécommande et remettez le couvercle en place. Pour ce faire, placez la languette du couvercle du compartiment à piles dans le trou correspondant sur le bord court du compartiment à piles.
2. Insérez deux piles « AAA », comme indiqué dans le compartiment des piles.
3. Remplacez le couvercle du compartiment à piles. Pour ce faire, placez la languette du couvercle du compartiment à piles dans la fente correspondante sur le bord court du compartiment à piles. Appuyez ensuite sur l'extrémité opposée du couvercle du compartiment à piles (avec le loquet vers le bas) de façon à ce que le couvercle soit au même niveau que le corps principal de la télécommande et que le loquet s'enclenche.

La télécommande nécessite une ligne de vue dégagée sur le panneau avant du SA30 pour assurer un fonctionnement fiable.

Remarque sur les piles :

L'utilisation incorrecte des piles peut entraîner des risques comme des fuites et des éclatements.

Ne mélangez pas d'anciennes et de nouvelles piles.

N'utilisez pas des piles non identiques ensemble - bien qu'elles puissent se ressembler, des piles différentes peuvent avoir des tensions différentes.

Assurez-vous que les extrémités positive (+) et négative (-) de chaque pile correspondent à la direction indiquée dans le compartiment des piles.

Retirez les piles de l'équipement qui ne sera pas utilisé pendant un mois ou plus.

Lors de l'élimination des piles usagées, veuillez respecter les réglementations gouvernementales ou locales en vigueur dans votre pays ou région. Renseignements utiles

Rétroéclairage

Un rétroéclairage s'allume pendant huit secondes chaque fois qu'une touche est enfoncée. Cela vous aide à utiliser le combiné dans des conditions d'éclairage tamisé.

Le voyant DEL clignote

Des clignotements courts indiquent une pression de touche valide.

De multiples clignotements courts transmettent des informations (comme un code de périphérique) ou signalent le début et l'achèvement réussis d'une séquence de programmation.

Le symbole « ✨ » est utilisé dans le manuel pour indiquer un clignotement de voyant DEL.

Expirations de délai et touches non assignées

Temps d'arrêt - Après 30 secondes, la télécommande quitte l'état de programmation et reprend son fonctionnement normal.

Temps d'arrêt clé coincée - Après avoir appuyé sur une touche pendant 30 secondes, la télécommande cesse d'envoyer une transmission IR pour préserver la durée de vie de la pile. La télécommande reste éteinte jusqu'à ce que toutes les touches soient relâchées.

Touches non attribuées - la télécommande ignore les touches non attribuées pour un Mode appareil particulier et ne transmet pas de signal infrarouge.

Indicateur de tension basse

Lorsque les piles sont déchargées, le rétroéclairage clignote brièvement chaque fois que vous appuyez sur un bouton.

Si cela se produit, installez deux nouvelles piles alcalines AAA dès que possible.

La télécommande respecte la section 15 des règles de la FCC.

Cet appareil a été testé et déclaré conforme aux limites d'un appareil numérique de classe A conformément au paragraphe 15 de la réglementation de la FCC. Ces limites sont conçues pour fournir une protection raisonnable contre les interférences nuisibles dans les installations résidentielles. Cet équipement génère, utilise et peut émettre de l'énergie de fréquence radio. S'il n'est pas installé et utilisé conformément aux instructions, il peut causer des interférences nuisibles aux communications radio. Cependant, rien ne garantit que telle ou telle installation ne sera pas affectée par des interférences. Si cet équipement cause des interférences préjudiciables à la réception radio ou la réception d'un téléviseur (ce qui peut être constaté en éteignant puis en allumant l'appareil), nous conseillons à l'utilisateur de prendre une ou plusieurs des mesures suivantes pour tenter de corriger le problème :

Réorienter ou déplacer l'antenne réceptrice.

Augmenter la distance séparant l'équipement et le récepteur.

Branchez l'appareil à une prise de courant ou un circuit différent de celui auquel le récepteur est branché.

Consultez votre revendeur ou un technicien radio/télévision qualifié.

Touches mode du Périphérique/ Source

Comme la télécommande peut contrôler votre amplificateur ainsi qu'un vaste choix d'autres équipements, de nombreux boutons ont plus d'une fonction selon le « mode Périphérique » sélectionné sur la télécommande.

Les touches d'appareil sélectionnent la source sur l'SA30. Si vous appuyez brièvement sur l'une de ces touches, une commande est émise pour changer la source de l'appareil. La fonctionnalité de la télécommande change également pour faire fonctionner l'appareil source sélectionné.



	Entrée phono MM ou MC
	Entrée auxiliaire
	Entrée réseau (p. ex. Radio Internet / lecteur NAS)
	Appareil USB externe (clé USB, etc.)
	Entrée audio audiovisuelle (à utiliser avec la télévision)
	Entrée satellite
	Entrée Enregistreur vidéo personnel (ou enregistreur vidéo numérique)
	Entrée Console de jeu
	Lecteur DVD ou Blu-ray
	Entrée du lecteur de disque compact
	Entrée boîte Décodeur

Chaque mode Périphérique modifie l'action de

nombreuses touches de la télécommande pour contrôler le périphérique source de manière appropriée. Par exemple : en mode CD la lecture de la piste précédente est lancée, mais en mode AV la commande chaîne précédente est lancée.

La télécommande reste dans le dernier mode Périphérique sélectionné. Il n'est donc pas nécessaire d'appuyer sur une touche mode Périphérique avant chaque touche de commande si vous ne faites que lire ou sauter des pistes sur un CD, par exemple.

Contrôle du volume

Par défaut, la télécommande est configurée de façon à ce que les touches de réglage du volume et de coupure du son contrôlent toujours le volume de SA30, quel que soit le mode du dispositif pour lequel la télécommande est actuellement configurée. Ce qu'on appelle la « présence » du volume.

Par exemple, si vous écoutez un CD, vous aurez probablement la télécommande en Mode appareil CD pour contrôler le lecteur de CD. Vous pouvez utiliser les commandes de volume de la télécommande directement pour régler le volume du récepteur sans devoir appuyer au préalable sur la touche AMP pour mettre la télécommande en Mode appareil AMP. Les touches de volume permettent de « pointer » le Mode appareil CD de la télécommande en Mode appareil AMP.

Le volume « punch through » peut être désactivé individuellement pour n'importe quel Mode appareil si vous le souhaitez.

Personnalisation de la télécommande

La télécommande offre une fonction d'apprentissage de code qui vous permet de copier jusqu'à 16 fonctions d'une télécommande d'origine sur les touches de la télécommande. Pour plus de détails, ainsi que d'autres fonctionnalités de personnalisation, « Personnalisation de la télécommande » sur la page FR(CA)-20

AMP

Mode appareil AMP

La touche Mode appareil AMP configure la télécommande pour contrôler le SA30. Appuyer sur cette touche n'affecte pas l'entrée actuellement sélectionnée sur le SA30.

La fonctionnalité de la télécommande est sensible au contexte pour les sources internes et est décrite dans le tableau suivant.

	Permet de passer de la veille à la mise en marche.
0.....9	Les touches numériques peuvent être utilisées pour la saisie directe de valeurs numériques.
BAL	Ajustez la balance gauche droite de la sortie audio. Utilisez les touches de navigation et pour ajuster le sens de la balance.
INFO	Les cycles d'information à travers les informations affichées sur la partie inférieure de l'affichage du panneau avant lorsqu'il est positionné sur les entrées NET et USB.
MENU	Entre dans le menu de configuration.
AUDIO	Active / désactive l'égaliseur Dirac Live EQ.
RTN	Quitte le menu de configuration actuel.
	Bascule la sortie en sourdine.
VOL	Ajuste le volume de l'amplificateur.
DISP	Permet de faire défiler les options de luminosité de l'écran du panneau avant.
AMP	Réinitialise la télécommande en mode AMP.
DIRECT	Activation/désactivation de Stéréo Directe. Fournit un chemin Analogique direct des entrées analogiques aux sorties audio. Applicable uniquement aux entrées analogiques.

	Naviguez parmi les fichiers et les menus à l'écran. OK sélectionne le fichier en surbrillance ou entre dans le menu en surbrillance sur l'écran - équivalent à « Enter » ou « Select » sur certaines télécommandes. AMP + Mise en veille AMP + Mise en veille à partir de l'alimentation
PHONO	Entrée phono MM ou MC
AUX	Entrée AUX.
NET	Entrée réseau (NET).
USB	Entrée USB.
AV	Entrée AV.
SAT	Entrée SAT.
PVR	Entrée PVR.
GAME	Entrée Console de jeu.
BD	Entrée BD.
CD	Entrée CD.
STB	Entrée STB.

Commandes réseau et USB

Lorsque vous utilisez l'entrée réseau ou USB, les touches ci-dessous permettent de parcourir les fichiers de musique en Mode appareil AMP.









	Permet de naviguer dans les fichiers du réseau ou du lecteur USB.
	Lecture, pause, arrêt, saut vers l'avant, saut vers l'arrière, avance et rebobinage rapide
	Ramène la navigation au niveau supérieur des menus du client réseau (« Home »)





BD

Mode appareil BD/DVD

La touche Mode appareil BD sélectionne le lecteur BD comme source.

La touche est configurée pour contrôler les fonctions BD des lecteurs de BD Arcam. Vous pouvez le modifier (consulter « Verrouillage / déverrouillage d'un mode Périphérique spécifique » sur la page FR(CA)-21).

	Permet de passer de la veille à la mise en marche.
	Ouvre / ferme le plateau du lecteur.
0...9	Fonctionne comme clé de numéro à distance d'origine
DISP	Permet de faire défiler les options de luminosité de l'écran du panneau avant.
MODE	Fait défiler les options de répétition (piste, disque, etc.).
	Rembobinage/avance rapide.
	Saut arrière/avant
	Arrêter la lecture d'un BD ou d'un DVD.
	Jouer la piste en cours.
	Pause de la lecture.
	Lancer l'enregistrement (sur les produits qui ont cette fonction).
MENU	Menu du disque.
POP UP	Active le menu du lecteur BD / DVD, si présent.













	<p>Naviguez dans les menus de configuration et de sélection de programmes BD / DVD.</p> <p>OK sélectionne le fichier en surbrillance ou entre dans le menu en surbrillance sur l'écran - équivalent à « Enter » ou « Select » sur certaines télécommandes.</p> <p>BD +  Mise en veille</p> <p>BD +  Veille à partir de l'alimentation</p> <p>BD +  modifie la résolution de l'image (pour BD, uniquement sur l'écran d'accueil).</p>
	Retourne la navigation au niveau supérieur du menu (« Accueil »).
AUDIO	Change le format de décodage audio (Dolby Digital, DTS, etc.).
AMP	Réinitialise la télécommande en mode AMP.
RED	Bouton ROUGE pour BD
GREEN	Bouton VERT pour BD
YELLOW	Bouton JAUNE pour BD
BLUE	Bouton BLEU pour BD.

CD

Mode appareil CD

La touche Mode appareil CD sélectionne le lecteur CD comme source.





La touche est configurée pour contrôler les fonctions CD des lecteurs de CD Arcam. Vous pouvez le modifier (consulter « Verrouillage / déverrouillage d'un mode Périphérique spécifique » sur la page FR(CA)-21).

	Permet de passer de la veille à la mise en marche.
	Ouvre / ferme le plateau du lecteur.
0...9	Fonctionne comme clé de numéro à distance d'origine
DISP	Permet de faire défiler les options de luminosité de l'écran du panneau avant.
MODE	Fait défiler les options de répétition (piste, disque, etc.).
	Rembobinage/avance rapide.
	Saut arrière/avant
	Arrêter la lecture d'un CD.
	Jouer la piste en cours.
	Pause de la lecture.
POP UP	<p>En « lecture normale » (c'est-à-dire que la lettre P ne s'affiche pas sur l'écran), appuyez sur les touches  et  pour sélectionner la piste, puis MENU enregistrer la piste.</p> <p>En mode « lecture programmée », la touche MENU supprime la piste enregistrée.</p>
	<p>Naviguer dans les menus de configuration et de sélection des programmes du CD.</p> <p>OK sélectionne le fichier en surbrillance ou entre dans le menu en surbrillance sur l'écran - équivalent à « Enter » ou « Select » sur certaines télécommandes.</p> <p>CD +  Mise sous tension en mode veille</p> <p>CD +  Mise en veille sous tension.</p>
AMP	Réinitialise la télécommande en mode AMP.

AV

Mode appareil AV

La touche Mode appareil AV configure la télécommande pour contrôler les fonctions d'un téléviseur. Appuyez sur ce bouton pour sélectionner également AV EN tant que source.









	Permet de passer de la veille à la mise en marche.
0...9	Fonctionne comme clé de numéro à distance d'origine
DISP	Afficher la fonction INFO ou OSD (Affichage à l'écran), si disponible.
MODE	AV ; cette fonction est spécifique au téléviseur.
	Canal inférieur/supérieur.
INFO	Affiche des informations sur l'image. Cette fonction est spécifique au téléviseur.
POP UP	Guide.
	<p>Permet de naviguer dans les menus de configuration et de sélection de programmes.</p> <p>OK confirme une sélection (équivalent à « Enter » ou « Select » sur certaines télécommandes).</p>
	Retourne la navigation au niveau supérieur du menu (« Accueil »).
AMP	Réinitialise la télécommande en mode AMP.
RED	Touche ROUGE pour Text TV
GREEN	Touche VERTE pour Text TV
YELLOW	Touche JAUNE pour Text TV
BLUE	Touche BLEUE pour Text TV.

STB

Mode appareil STB

La touche Mode appareil STB sélectionne STB comme source.

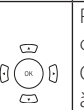
Si elle est configurée pour fonctionner avec votre décodeur ou un appareil similaire, la télécommande pourra par la suite contrôler le périphérique.





	Permet de passer de la veille à la mise en marche.
0...9	Fonctionne comme clé de numéro à distance d'origine
DISP	Affiche les fonctions INFO ou OSD (Affichage à l'écran), si présentes.
MODE	Sélectionne la fonction Library ou Media.
	Rembobinage/avance rapide.
	Canal inférieur/supérieur.
	Arrêt de la lecture.
	Lancer la lecture
	Pause de la lecture.
	Enregistrement.
INFO	Ouvre le GEP (Guide électronique des programmes) sur certains décodeurs satellite et câble.
POP UP	Active la fonction Menu si le décodeur utilise cette fonctionnalité.
	Permet de naviguer dans les menus de configuration et de sélection de programmes. OK confirme une sélection (équivalent à « Enter » ou « Select » sur certaines télécommandes).
	Ramène la navigation au premier niveau du menu (« Home »).
AUDIO	Sélectionne la fonction Help.
AMP	Réinitialise la télécommande en mode AMP.
RED	Bouton ROUGE pour décodeur.
GREEN	Bouton VERT pour le boîtier décodeur.
YELLOW	Bouton JAUNE pour décodeur.
BLUE	Bouton BLEU pour décodeur.

SAT

Mode appareil SAT

La touche Mode appareil SAT sélectionne SAT comme source.

Si elle est programmée pour fonctionner avec votre récepteur satellite, la télécommande peut ensuite contrôler le périphérique.









	Permet de passer de la veille à la mise en marche.
0...9	Fonctionne comme clé de numéro à distance d'origine
DISP	Affiche les fonctions INFO ou OSD (Affichage à l'écran), si présentes.
	Canal inférieur/supérieur.
INFO	Affiche les informations sur les émissions.
POP UP	Guide (ou Configuration sur certains décodeurs).
	Permet de naviguer dans les menus de configuration et de sélection de programmes. OK confirme une sélection (équivalent à « Enter » ou « Select » sur certaines télécommandes).
	Ramène la navigation au premier niveau du menu (« Home »).
RTN	Retour.
AMP	Réinitialise la télécommande en mode AMP.
RED	Bouton ROUGE pour Satellite.
GREEN	Bouton VERT pour Satellite.
YELLOW	Bouton JAUNE pour Satellite.
BLUE	Bouton BLEU pour satellite.

PVR

Mode appareil PVR

La touche Mode appareil PVR sélectionne PVR comme source.

Si elle est programmée pour fonctionner avec votre enregistreur vidéo personnel (disque dur) ou un périphérique similaire, la télécommande peut ensuite contrôler ce périphérique.

	Permet de passer de la veille à la mise en marche.
0...9	Fonctionne comme clé de numéro à distance d'origine
INFO	Affiche les fonctions INFO ou OSD (Affichage à l'écran), si présentes.
MODE	Sélectionne la fonction Library ou Media.
	Rembobinage/avance rapide.
	Canal inférieur/supérieur.
	Arrêt de la lecture.
	Lancer la lecture
	Pause de la lecture.
	Enregistrement.
MENU	Ouvre le GEP (Guide électronique des programmes) sur certains décodeurs satellite et câble.
POP UP	Active la fonction Menu si le PVR utilise cette fonctionnalité.
	Permet de naviguer dans les menus de configuration et de sélection de programmes. OK confirme une sélection (équivalent à « Enter » ou « Select » sur certaines télécommandes).
	Ramène la navigation au premier niveau du menu (« Home »).
AUDIO	Sélectionne la fonction Help.
AMP	Réinitialise la télécommande en mode AMP.
RED	Bouton ROUGE pour PVR.
GREEN	Bouton VERT pour PVR.
YELLOW	Bouton JAUNE pour PVR.
BLUE	Bouton BLEU pour PVR.

Menu de configuration

Le menu de configuration vous permet de configurer divers aspects de l'amplificateur SA30 intégré.

Entrer dans le menu de configuration

Pour entrer dans le menu de configuration, appuyez sur la touche **MENU** sur la télécommande ou sur le panneau avant.

Navigation dans le menu de configuration

Vous pouvez naviguer dans le menu de configuration à l'aide de la télécommande ou en appuyant sur les touches du panneau avant correspondant à la fonction affichée à l'écran, comme illustré ci-dessous.

Pour changer un réglage, tournez simplement le bouton de commande à gauche ou à droite.

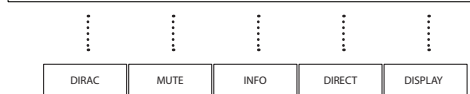

	ACCUEIL	Quitter le menu et retourner à l'écran d'accueil
	HAUT	Accéder à l'option de menu précédente
	BAS	Naviguer vers l'option de menu suivante
	HAUT-PARLEUR DE GAUCHE	Naviguer à gauche ou passer au champ précédent
	HAUT-PARLEUR DROIT	Naviguer à droite ou passer au champ suivant
	OK	Enregistrer le paramètre actuel et passer à l'option suivante
	RETOUR	Enregistrer le paramètre actuel et quitter l'option de menu

Paramètres du système

System Settings

Display - Écran

Permet de modifier la luminosité de l'affichage du panneau avant. Les paramètres disponibles sont : **Full**, **Dim** et **Off**. Le réglage par défaut est **Dim**.

Dark Mode - Mode Sombre

Eteint l'affichage du panneau avant et le voyant d'état.

Enable Input - Activer l'entrée

Permet aux entrées non utilisées d'être supprimées de la liste de sélection d'entrée du panneau avant. Les entrées peuvent toujours être sélectionnées via la télécommande.

Timeout - Temps d'arrêt

Cette option vous permet de choisir la durée d'inactivité avant la mise en veille de l'appareil. Les options disponibles sont : **Off**, **20**, **30** minutes, **1**, **2** et **4** heures. Le réglage par défaut est de **20** minutes.

System Code - Code système

Changer le code du système IR auquel l'SA30 correspond (**16** ou **19**). Le code par défaut est **16**.

Net Reset - Réinitialisation du net

Réinitialise le module réseau aux paramètres d'usine.

System Reset - Réinitialisation du système

Restaure le SA30 à ses paramètres d'usine.

USB Update - Mise à jour USB

Permet au SA30 d'être mis à jour via une clé USB. Reportez-vous aux instructions de version du logiciel pour plus de détails disponibles sur www.arcam.co.uk.

OTA UPG - Mise à niveau OTA

S'il est activé, le SA30 se mettra à jour automatiquement s'il est laissé sous tension pendant la nuit ou en veille réseau. Si les mises à jour logicielles désactivées doivent être installées manuellement. Reportez-vous aux instructions de version du logiciel pour plus de détails disponibles sur www.arcam.co.uk.

Information système

System Info

Affiche divers paramètres du système, y compris les numéros de version des logiciels MCU, réseau et ARC,

l'adresse IP, le nom convivial, le nom du googlecast et le numéro de série.

Paramètres audio

Audio Settings

Dirac Curve - Courbe de Dirac

Spécifiez quel étalonnage Dirac est appliqué à chaque entrée.

Note : Lorsque le Dirac est lancé pour la première fois, la courbe sera appliquée à toutes les entrées.

Balance - Balance

Tourne le bouton de contrôle du volume de l'SA30 à gauche et à droite pour modifier l'équilibre des canaux gauche et droit, respectivement.

Phones Ovr - Remplacement de casques

Détermine si les sorties des haut-parleurs sont ou non coupées lorsqu'un casque est branché sur la prise **PHONES** du panneau avant. La valeur par défaut est **Off** de sorte que les haut-parleurs et les présorties soient mis en sourdine lorsque les casques soient connectés.

PM Input - Mode processeur

Spécifiez quelle entrée doit être utilisée en mode processeur. Ce mode peut être attribué à la plupart des entrées analogiques. Dans ce cas, le niveau de sortie de l'SA30 est défini sur un niveau fixe. Le réglage par défaut est **None**.

Note : L'entrée **PHONO** ne peut pas être sélectionnée comme entrée du processeur.

PM Volume - Volume en mode processeur

Précisez le niveau de volume requis pour l'entrée en mode processeur. Le volume par défaut est **30**.

Menu de configuration (suite)

Max On Vol -

Volume de mise en marche maximum

Limite le volume maximum lorsque le SA30 est allumé ou sort du mode veille. Le SA30 s'allume avec ce réglage de volume enregistré si le dernier volume utilisé (éventuellement très fort) dépasse cette valeur. Il est stocké en mémoire et rappelé chaque fois que l'appareil est mis sous tension.

Maximum Vol - Volume maximum

Limite le réglage du volume maximum auquel le SA30 peut être réglé pour les entrées externes. Il s'agit d'une fonction utile pour éviter une saturation accidentelle des haut-parleurs à faible consommation d'énergie. Il est stocké en mémoire et rappelé à chaque mise sous tension de l'appareil.

Max Net Vol - Volume réseau maximal

Limite le réglage du volume maximum auquel le SA30 peut être réglé pour le contenu diffusé. Il s'agit d'une fonctionnalité utile pour éviter la surcharge accidentelle de haut-parleurs à faible consommation d'énergie ou pour empêcher le réglage accidentel du volume au maximum à l'aide des curseurs de volume de l'application de streaming. Il est stocké en mémoire et rappelé à chaque mise sous tension de l'appareil.

Analogue Direct - Analogue direct

Spécifiez quelles entrées analogiques doivent fonctionner en mode Analog Direct.

Phono Input - Entrée phono

Sélectionne l'entrée phono utilisée : aimant mobile (MM) ou bobine mobile (MC)

Filter - Filtre

Précisez le filtre numérique utilisé dans le DAC. Apodisation; enroulement rapide des phases linéaires ; enroulement lent des phases linéaires ; enroulement rapide des phases minimales ; enroulement lent des phases minimales ; enroulement rapide du mur de briques ou des phases minimales corrigées.

Consulter «SA30Filtresnumériques» sur [lapageFR\(CA\)-19](#) pour plus d'explications sur les différences entre les filtres.

Paramètres réseau

Network Settings

Network Info - Infos réseau

Affiche les adresses MAC câblée et sans fil, l'adresse IP ainsi que le nom convivial et le nom d'hôte des appareils.

Net Standby - Mise en veille du net

Active ou désactive le contrôle réseau de l'SA30 pendant que l'appareil est en veille. Le réglage par défaut est **Off**.

Note : L'appareil peut toujours être contrôlé via des commandes RS232, même lorsque la mise en veille du réseau est désactivée.

RS232 Standby - Mise en veille RS232

Active ou désactive le contrôle RS232 de l'SA30 pendant que l'appareil est en veille. Le réglage par défaut est **Off**.

C4 SDDP - C4 SDDP

Active la fonction de découverte de Control 4 et active l'envoi d'une balise de découverte.

SA30 Filtres numériques

L'SA30 permet à l'auditeur de choisir entre un certain nombre de filtres numériques à utiliser dans le DAC audio. Des filtres numériques sont nécessaires pour réduire au minimum les distorsions d'anticrénelage indésirables dans la bande audio, mais aucun filtre numérique n'est parfait, ce sont tous des compromis entre différents paramètres. Ceux-ci comprennent :

Réponse en fréquence - Niveau audio par rapport à la fréquence. Idéalement, cela ne devrait pas varier de manière significative entre 20 Hz et 20 kHz.

Phase - Le délai introduit entre la reproduction de différentes fréquences dans la bande passante du filtre. Idéalement, cela devrait être aussi bas que possible (phase linéaire).

Pré-sonnerie - Artefacts audio supplémentaires qui précèdent l'impulsion audio d'origine. Ceux-ci sont parfois considérés comme mauvais car ce phénomène n'existe pas dans le monde naturel. Idéalement, le niveau devrait donc être aussi bas que possible et durer le moins longtemps possible.

Post-sonnerie - Artefacts audio supplémentaires qui suivent l'impulsion audio d'origine. Idéalement, ces niveaux devraient être aussi bas et durer le moins longtemps possible.

Crénelage - Artefacts audio supplémentaires introduits dans la bande audio à partir de signaux haute fréquence.

Nous avons choisi notre filtre par défaut en combinant des mesures minutieuses et des tests d'écoute, et nous pensons qu'il s'agit du meilleur compromis pour obtenir la meilleure expérience d'écoute. Cependant, tous les filtres sacrifient les performances d'un paramètre pour en améliorer un autre. Par conséquent, en fonction de votre choix de matériel d'écoute et de vos préférences personnelles, vous pouvez choisir l'une des autres options. Notez que toute différence audible est plus susceptible d'être entendue avec des fréquences d'échantillonnage de 48 kHz ou moins.

B Wall - Mur de briques

Aucun déphasage, mais introduit des artefacts avant et après-sonnerie.

Corr MinP - Enroulement rapide des phases minimales corrigées

Pré-sonnerie faible et la réponse en phase varie à des fréquences plus élevées. Il y a plus de pré-sonnerie par rapport aux filtres à phase linéaire et à apodisation.

Apodizing - Apodisation (par défaut)

Un compromis entre phase, réponse en fréquence et sonnerie. Son principal avantage est qu'il supprime la majeure partie de la sonnerie introduite en amont dans le processus d'enregistrement lorsque le matériel original a été enregistré et maîtrisé.

MinP Slow - Enroulement lent des phases minimales

Aucun artefact de pré-sonnerie, mais peut introduire des déphasages à des fréquences plus élevées. Il y a moins de pré-sonnerie que la désactivation rapide de phase minimale, mais cela reste supérieur aux options de filtre des phases linéaires. Les très hautes fréquences dans la dernière demi-octave de la bande passante du filtre seront légèrement atténuées.

MinP Fast - Décalage rapide de phase minimum

Pas de pré-sonnerie et la réponse en phase varie à des fréquences plus élevées. Les quantités de pré-sonnerie sont nettement plus élevées que les options de filtre de phase linéaire.

LinP Slow - Enroulement lent de phases linéaires

Niveaux faibles et égaux de pré et post-sonnerie. Pas de déphasage, mais peut introduire un repliement de fréquence élevé à un niveau supérieur au déphasage linéaire rapide. Les très hautes fréquences seront légèrement atténuées.

LinP Fast - Enroulement rapide des phases linéaires

Niveaux supérieurs et égaux de pré-sonnerie et de post-sonnerie par rapport à un ralentissement progressif des phases linéaires. Pas de déphasage et avec un crénelage de haute fréquence minimal par rapport à un enroulement lent.

Personnalisation de la télécommande

Apprentissage des codes

La télécommande fournie est livrée avec une bibliothèque complète de codes préprogrammés. Après avoir configuré la télécommande pour votre appareil, vous constaterez peut-être qu'il y a une ou plusieurs fonctions sur votre télécommande d'origine qui ne se trouvent pas sur les touches de la nouvelle. Pour plus de commodité, la télécommande offre une fonction d'apprentissage des codes qui vous permet de copier jusqu'à 16 fonctions d'une télécommande d'origine sur une touche de la télécommande.

Avant de commencer, assurez-vous que :

- La télécommande d'origine fonctionne correctement.
- Les télécommandes ne pointent pas vers votre périphérique.
- Les télécommandes ont des piles neuves.
- Les télécommandes ne sont pas exposées à la lumière directe du soleil ou à de fortes lumières fluorescentes.

NOTE : Les fonctions apprises dépendent du mode. Vous pouvez assigner jusqu'à huit fonctions différentes à une seule touche - une fonction d'apprentissage séparée pour chaque mode.

Configuration directe du code (méthode 1)

La première méthode consiste à programmer la télécommande avec le code à 3 chiffres du périphérique que vous souhaitez commander - voir « Tableaux de codes des périphériques ». Notez le ou les numéros suggérés - le code le plus populaire est indiqué en premier. Mettez le périphérique en marche.

1. Appuyez sur la touche Appareil du produit que vous souhaitez configurer, avec la touche **1**clé. Maintenez les deux boutons enfoncés pendant trois secondes jusqu'à ce que le voyant reste allumé. Vous êtes maintenant en mode de configuration et vous pouvez relâcher les touches.
2. Saisissez un code à 3 chiffres pour le périphérique. Si le numéro de code à 3 chiffres saisi est correct pour le périphérique, il s'éteindra. S'il ne s'éteint pas, saisissez le numéro de code qui suit dans votre liste jusqu'à ce que l'appareil s'éteigne.





3. Une fois que vous avez trouvé le bon code, appuyez à nouveau sur la touche Périphérique. Le voyant DEL clignotera trois fois , afin de confirmer que le code a bel et bien été enregistré.

Configuration de la recherche dans la bibliothèque (méthode 2)

La recherche dans la bibliothèque vous permet de parcourir tous les codes contenus dans la mémoire de la télécommande. Cela peut prendre beaucoup plus de temps que la méthode précédente, alors, n'utilisez cette méthode que si :

- Votre périphérique ne répond pas à la télécommande après avoir essayé tous les codes de votre marque.
- Votre marque ne figure pas du tout dans les tableaux des codes de périphériques.



Appuyez sur la touche Périphérique du produit que vous souhaitez configurer, avec la touche **1** clé. Maintenez les deux boutons enfoncés pendant trois secondes jusqu'à ce que le voyant reste allumé

Pointez la télécommande vers le produit que vous souhaitez contrôler et appuyez sur la touche  ou  sur le pavé de navigation. Chaque fois que la touche  ou  sont enfoncées, le code qui suit vers le haut (ou vers le bas) est utilisé pour transmettre un signal pour éteindre l'appareil.

4. Continuez d'appuyer sur la touche haut ou bas, à intervalles d'environ une seconde, jusqu'à ce que l'appareil s'éteigne. (N'alternez PAS les boutons haut et bas - vous n'avez besoin de vous déplacer que dans une seule direction).
5. Pour placer en mémoire le bon code, appuyez à nouveau sur la touche Périphérique. Le voyant DEL clignotera trois fois , afin de confirmer que le code a bel et bien été enregistré.

Configuration de l'apprentissage (Méthode 3)

La troisième méthode consiste à « enseigner » à la télécommande Arcam le bon code à partir de la télécommande d'origine du périphérique. Les deux télécommandes doivent se faire face, à environ 10 cm l'une de l'autre.

1. Appuyez à la fois sur la touche Périphérique qui désigne l'appareil que vous souhaitez configurer et sur la touche **3**. Maintenez les deux boutons enfoncés pendant trois secondes jusqu'à ce que le voyant DEL reste allumé.
2. Appuyez sur la touche de la télécommande Arcam à laquelle vous souhaitez affecter une commande. Le voyant DEL clignote une fois  pour indiquer que la télécommande est prête à apprendre la commande.
3. Appuyez sur la touche appropriée de l'autre télécommande et maintenez-la enfoncée jusqu'à ce que le voyant DEL clignote deux fois . Cela indique que la télécommande Arcam a appris la commande de votre autre télécommande.
4. Continuez à apprendre les commandes de votre autre télécommande en appuyant sur la touche suivante de la télécommande et en répétant les étapes 2 et 3.
5. Une fois que la télécommande a appris toutes les commandes sélectionnées, maintenez enfoncée la touche Appareil que vous avez utilisée pour entrer en apprentissage avec la touche Numérique **3** pour stocker les commandes acquises.

NOTE : Si le voyant DEL de la télécommande Arcam clignote cinq fois , il s'est produit une erreur dans le processus d'apprentissage. Dans ce cas, veuillez recommencer la configuration de l'apprentissage depuis le début.

Les touches **AMP** et **USB** ne peuvent pas apprendre de commandes.





Notes importantes

- Une fois qu'une séance d'apprentissage de codes a été débutée, vous disposez d'environ dix secondes pour effectuer chaque étape. Si vous dépassez ce délai, un arrêt signifie que vous devrez recommencer le processus.
- La fonction Apprentissage est spécifique au mode - vous pouvez copier une fonction **par mode** dans une touche.
- La télécommande peut apprendre environ 16 fonctions au total.

- Pour remplacer une fonction apprise, il suffit d'affecter une nouvelle fonction à la même touche.
- Les fonctions apprises sont conservées lorsque vous changez les piles.
- Si l'apprentissage des codes échoue, essayez de modifier la distance entre les deux télécommandes ; assurez-vous que la lumière ambiante n'est pas trop claire.

Suppression des données apprises

Pour effacer toutes les données apprises d'un périphérique :

1. Appuyez sur la touche Appareil du produit que vous souhaitez configurer, avec la touche **3** clé. Maintenez les deux boutons enfoncés pendant trois secondes jusqu'à ce que le voyant DEL reste allumé.
2. Maintenez enfoncée la touche Appareil du produit que vous souhaitez effacer, ainsi que la touche  pendant trois secondes jusqu'à ce que le voyant clignote deux fois .
3. Si vous n'appuyez plus sur une touche pendant 30 secondes après que le voyant clignote deux fois , la télécommande quitte le mode d'effacement sans supprimer les données acquises.
4. Si vous appuyez une nouvelle fois sur la touche Périphérique dans les 30 secondes qui suivent l'allumage du voyant, le voyant clignote deux fois , vous pouvez terminer le mode effacement en supprimant toutes les données acquises sur le périphérique. Le voyant DEL clignote trois fois  pour confirmer.

Pour effacer les données apprises pour un périphérique sur une touche donnée :

- Appuyez sur la touche Périphérique du produit que vous souhaitez configurer, avec la touche **3** clé. Maintenez les deux boutons enfoncés pendant trois secondes jusqu'à ce que le voyant DEL reste allumé.
- Maintenez enfoncée la touche sur laquelle vous voulez effacer les données pendant trois secondes. Le voyant DEL clignote deux fois . Si une nouvelle pression de touche est effectuée, la télécommande sort du mode effacement sans effacer les données apprises.
- Si vous n'appuyez plus sur une touche pendant 30 secondes, le voyant clignote deux fois , la télécommande quitte automatiquement le mode d'effacement sans supprimer les données acquises.
- Si vous appuyez sur la touche Appareil en même temps que la touche de **13** à nouveau dans les 30 secondes suivant le clignotement du voyant LED, toutes les données acquises pour ce Appareil sont supprimées et vous quittez le mode effacement. Le voyant DEL clignote trois fois pour confirmer.

Lecture des codes numériques sauvegardés

- Appuyez sur la touche Périphérique du produit que vous souhaitez configurer avec la touche **4**. Maintenez les deux touches enfoncées pendant trois secondes jusqu'à ce que le voyant DEL clignote.
- Appuyez sur la touche INFO et comptez le nombre de clignotements (=1, =2, =3, etc.). Il y a un intervalle de temps entre les chiffres. (Notez que '0' est représenté par dix clignotements :)

Verrouillage / déverrouillage d'un mode Périphérique spécifique

Lorsque vous déballez votre télécommande pour la première fois et insérez les piles, elle peut contrôler automatiquement certains composants Arcam (par ex., les lecteurs BD, les amplificateurs, les syntoniseurs, et les lecteurs CD). Pour ce faire, nous programmons des codes de périphériques Arcam spécifiques sur les touches modes Périphérique correspondantes, puis nous verrouillons les modes Périphérique pour que vous ne les reprogrammez pas par inadvertance.

Si vous souhaitez remplacer ces paramètres par défaut verrouillés - pour contrôler un lecteur BD tiers, par exemple - vous devez d'abord déverrouiller le mode BD avant de configurer la télécommande en utilisant l'une des méthodes d'apprentissage décrites à la page précédente.

Voici les réglages d'usine par défaut :

Mode Périphérique	Statut par défaut	Codes par défaut
AMP	Verrouillé	001 (code Arcam 16)
BD	Verrouillé	001 (Arcam)
AV	Déverrouillé	108 (Téléviseur Philips)
PC USB	Déverrouillé	Apprentissage des codes seulement
GAME	Déverrouillé	Apprentissage des codes seulement
STB	Déverrouillé	030 (Bush / Goodmans / Grundig, de la banque de données SAT)
SAT	Déverrouillé	128 (Sky+ Digital, de la banque de données SAT)
PVR	Déverrouillé	018 (Humax PVR, de la banque de données SAT)
CD	Verrouillé	001 (Arcam)

D'autres codes sont disponibles pour les solutions multi-pièces ou en cas de conflit de codes avec les produits d'autres fabricants.

Par exemple :

AMP (code système 19) : 002

Notez que vous devez modifier le code système du produit que vous souhaitez contrôler ainsi que celui de la télécommande.

AMP, BD et **CD** sont les touches du de l'appareil qui pouvant peuvent être verrouillées bloquées ou débloquées. Verrouiller et déverrouiller sont commutables (ils passent de Verrouiller à Déverrouiller à Verrouiller, etc.).

- Appuyez à la fois sur les touches Périphérique et **6** et maintenez-les enfoncées simultanément pendant trois secondes.

Le voyant DEL d'alimentation reste allumé, indiquant que la télécommande est en mode de configuration Verrouillage / Déverrouillage.

- Si il n'y a pas d'autre entrée de touche pendant 30 secondes, le voyant LED s'éteint et la télécommande quitte le mode de configuration Verrouiller / Déverrouiller.
- Pour basculer l'état d'un périphérique, puis vérifier l'état de celui-ci, appuyez sur les touches **3 6 9** dans l'ordre :

Si vous avez verrouillé le périphérique, le voyant DEL clignote trois fois : .

Si le périphérique est déverrouillé, le voyant DEL clignote cinq fois : .

- Si vous appuyez sur une touche Périphérique valide dans les 30 secondes, la DEL clignote trois fois :

et la télécommande quitte le mode de configuration Verrouiller/Déverrouiller.

Contrôle du volume d'autres périphériques

Par défaut, les touches de volume et de sourdine contrôlent le volume de l'amplificateur.

Vous pouvez configurer ces boutons pour qu'ils envoient des commandes de contrôle de volume à un autre périphérique. Dans l'exemple suivant, les commandes de volume sont envoyées à un périphérique audiovisuel relié (votre téléviseur, par ex.) :

Appuyez sur la touche **AV + 5** pendant trois secondes, jusqu'à ce que les voyants LED s'allument et restent allumés.

Appuyez sur **VOLUP**.



Appuyez sur AV de nouveau. Le voyant DEL clignotera trois fois .

Les touches de volume et de sourdine enverront dorénavant les commandes de volume au téléviseur.

Pour que les boutons de volume contrôlent l'amplificateur une fois de plus, répétez les étapes ci-dessus, à l'exception du bouton **AMP** à l'étape **3**.

Commandes cachées

Commande	Effet
AMP +	Envoie une commande de mise en marche
AMP +	Envoie une commande de mise hors tension
CD +	Envoie une commande de mise en marche
CD +	Envoie une commande de mise hors tension
BD +	Envoie une commande de mise en marche

BD + 	Envoie une commande de mise hors tension
BD + 	Envoie une commande de Résolution

Remise à zéro par défaut en usine

Vous pouvez réinitialiser votre télécommande aux réglages d'usine par défaut d'origine.

Appuyez sur les touches et et maintenez-les enfoncées  (Accueil) et **MENU** pendant environ cinq secondes jusqu'à ce que la DEL d'alimentation clignote cinq fois.



Tous les codes de programmation et de configuration saisis dans la télécommande sont effacés et la télécommande revient aux réglages d'usine d'origine.

Codes des périphériques

Les tableaux à la fin de ce manuel répertorient les codes à 3 chiffres correspondant aux appareils de différents fabricants.

Utilisez-les lorsque vous configurez votre télécommande pour contrôler vos appareils, comme décrit à la section « Configuration directe du code (méthode 1) » sur la page FR(CA)-20

Si plus d'un numéro de code est inscrit, essayez le premier chiffre. Si les résultats sont insatisfaisants, continuez d'essayer les chiffres pour ce fabricant, afin d'obtenir la meilleure « correspondance » avec la fonctionnalité requise.

Si le fabricant de votre équipement ne figure pas dans la liste, vous pouvez essayer « Configuration de la recherche dans la bibliothèque (méthode 2) » sur la page FR(CA)-20. Cette méthode vous permet de parcourir tous les codes contenus dans la mémoire de la télécommande.

Dépannage

Problème	Vérifiez les points suivants
Pas de son	<ul style="list-style-type: none"> <input type="checkbox"/> L'amplificateur SA30 est correctement branché et allumé <input type="checkbox"/> Votre source audio est correctement connectée, l'entrée correcte est sélectionnée et elle n'est pas mise en sourdine <input type="checkbox"/> L'SA30 n'est pas en mode de protection, comme décrit ci-dessous
Le son coupe de façon inattendue	<p>Le SA30 peut entrer en mode de protection, selon le défaut détecté. Le voyant DEL du panneau avant indique le type de défaut, selon la liste ci-dessous.</p> <ul style="list-style-type: none"> <input type="checkbox"/> CLIGNOTEMENT RAPIDE EN BLANC : La température interne de l'appareil a atteint un niveau dangereux. Laissez le SA30 revenir à sa température normale. <input type="checkbox"/> CLIGNOTEMENT RAPIDE ROUGE : L'amplificateur SA30 a détecté un court-circuit du haut-parleur. Si cela se produit, veuillez inspecter tous les câbles d'enceintes pour vous assurer qu'aucun d'entre eux n'est court-circuité ensemble. Ce défaut est très fréquent lorsque des fils dénudés sont utilisés pour réaliser les connexions des enceintes. <input type="checkbox"/> CLIGNOTEMENT RAPIDE ORANGE : L'amplificateur a détecté un décalage en courant continu. <p>Si l'un des défauts décrits ci-dessus se produit, l'amplificateur s'éteint de lui-même et l'alimentation des enceintes est coupée. Pour continuer à utiliser l'appareil SA30, la défektivité doit être éliminée et l'appareil doit être éteint puis remis sous tension.</p>
L'appareil réagit de manière erratique ou pas du tout à la télécommande	<ul style="list-style-type: none"> <input type="checkbox"/> Il y a des piles neuves dans la télécommande <input type="checkbox"/> La fenêtre du panneau avant est visible et vous pointez la télécommande vers elle. <input type="checkbox"/> La télécommande est dans le bon mode pour contrôler l'unité, c'est-à-dire en appuyant sur la touche AMP avant de commander le SA30.
L'écran du panneau avant est vide	<ul style="list-style-type: none"> <input type="checkbox"/> L'écran n'a pas été éteint. Appuyez sur la touche DISPLAY de la télécommande. Consulter « Écran » sur la page FR(CA)-10
Bourdonnement sur l'entrée analogique	<ul style="list-style-type: none"> <input type="checkbox"/> Tous les câbles sont bien enfichés. Le cas échéant, débranchez le câble et rebranchez-le complètement (éteignez-le avant de le faire) <input type="checkbox"/> Les connexions à l'intérieur du connecteur du câble source ne sont ni cassées ni mal soudées <input type="checkbox"/> Si le bourdonnement ne provient que lorsqu'un composant source particulier, qu'un câble d'antenne ou qu'une connexion parabolique est connecté à cette source, vérifier que celui-ci est bien mis à la terre. Contactez votre installateur

Spécifications SA30

Puissance de sortie continue (0,5% THD), par canal		
Deux canaux, 8 Ω, 20 Hz - 20 kHz	130 W	
Deux canaux, 4 Ω, à 1 kHz	200 W	
Distorsion harmonique, 80 % de puissance, 8 Ω à 1 kHz	0,002 %	
Entrées analogiques		
ADC	AK5552	
Taux d'échantillonnage/profondeur en bits	192 kHz / 32 bits	
Entrées Phono	Aimant mobile (MM)	Aimant Bobine (MC)
Sensibilité d'entrée à 1 kHz (nominal)	5 mV	0,35 mV
Impédance d'entrée	47 kΩ + 200pF	470Ω + 1nF
Rapport signal/bruit (A-DTD)	80 dB réf. 5 mV à 1 kHz	80 dB réf. 0,35 mV à 1 kHz
Marge de surcharge	21 dB réf. 5 mV à 1 kHz	21 dB réf. 0,35 mV à 1 kHz
Réponse en fréquence (réf. Courbe RIAA)	20 Hz – 20 kHz ± 1 dB	20 Hz – 20 kHz ± 1 dB
Entrées de ligne :		
Sensibilité nominale	1 V	
Impédance d'entrée	10 kΩ	
Entrée maximum	4,8V rms	
Réponse en fréquence	20 Hz – 20 kHz ± 0,2 dB	
Rapport signal/bruit (A-DTD) 100W, réf. Entrée 2.1V	112 dB analogique direct, 106dB ADC/DAC	
Entrées numériques		
DAC	ESS9038K2M	
Réponse en fréquence	20 Hz – 20 kHz ± 0,1 dB	
Distorsion Harmonique Totale + Bruit	0,0007 %	
Rapport signal/bruit (A-DTD)	115 dB	
Taux d'échantillonnage pris en charge	Optique	32 kHz, 44,1 kHz, 48 kHz, 88,2 kHz, 96 kHz
	Coaxial	32 kHz, 44,1kHz, 48 kHz, 88,2 kHz, 96 kHz, 176,4 kHz, 192 kHz
Peu profond	16 bits - 32 bits	

Sortie préamplificateur	
Niveau de sortie nominal/maximal	800 mV/1.25 Vrms
Impédance de sortie	240 Ω
Sortie casque d'écoute	
Niveau de sortie maximum dans 600 Ω	5 V efficace
Impédance de sortie	1 Ω
Gamme de charge	16 Ω – 2 kΩ
Général	
Tension de secteur	110–120 V ou 220–240 V, 50/60 Hz
Consommation d'énergie maximale	800W
Faible consommation en veille	0,5 W
Consommation en veille réseau	2 W
Dimensions l x H x P (y compris les pieds, le bouton de commande et les bornes du haut-parleur)	433 x 100 x 323 mm
Poids (net)	10,7 kg
Poids (brut)	13,8 kg
Accessoires fournis	Câbles secteur Télécommande 2 piles AAA Manuel utilisateur 2 x Antenne Wifi Microphone d'installation Cable USB

Toutes les valeurs de spécification sont typiques, sauf indication contraire. Arcam a une politique d'amélioration continue de ses produits. Cela signifie que les conceptions et les spécifications sont modifiables sans préavis. Sauf erreur ou omission

Garantie Internationale

Vous avez ainsi le droit de faire réparer l'appareil gratuitement au cours des cinq premières années suivant son achat, à condition qu'il ait été acheté à l'origine chez un revendeur agréé Arcam. Le revendeur Arcam est responsable de tout le service après-vente. Le fabricant décline toute responsabilité pour les défauts résultant d'un accident, d'une mauvaise utilisation, d'un abus, de l'usure, d'une négligence ou d'un réglage et/ou d'une réparation non autorisés, ainsi que pour les dommages ou pertes survenant pendant le transport à destination ou en provenance de la personne qui fait valoir la garantie.

La garantie comprend :

Les pièces (à l'exclusion des lecteurs de disques) et les coûts de main-d'œuvre pendant cinq ans à compter de la date d'achat (voir les conditions générales supplémentaires ci-dessous). Au bout de cinq ans, vous devez payer les pièces et la main-d'œuvre.

*Les lecteurs de disque (de tout type) sont couverts par cette garantie pendant **trois ans** à compter de la date d'achat.*

La garantie ne couvre pas le remplacement de la pile en aucun temps.

La garantie ne couvre en aucun moment les frais de transport.

Réclamations sous garantie

Cet équipement doit être emballé dans son emballage d'origine et retourné au revendeur auprès duquel il a été acheté. Il doit être retourné préaffranchi par un service de courrier reconnu – et **non par la poste**. Aucune responsabilité ne peut être acceptée pour l'appareil pendant le transport vers le revendeur ou le distributeur et il est donc conseillé aux clients d'assurer l'appareil contre toute perte ou tout dommage pendant le transport.

Pour plus d'informations, contactez Arcam au luxurysupport@harman.com.

Des problèmes ?

Si votre revendeur Arcam n'est pas en mesure de répondre à toute question concernant ce produit ou tout autre produit Arcam, veuillez contacter le service clientèle Arcam à l'adresse ci-dessus et nous ferons de notre mieux pour vous aider.

Enregistrement en ligne

Vous pouvez enregistrer votre produit en ligne au www.arcam.co.uk.

ARCAM | HDA

INTEGRIERTER VERSTÄRKER

SA30

Willkommen

Vielen Dank und herzlichen Glückwunsch...

... für den Kauf Ihres integrierten Verstärkers SA30 von Arcam.

Arcam fertigt bereits seit über vier Jahrzehnten professionelle Audioprodukte von höchster Qualität. Bei dem neuen integrierten SA30-Verstärker handelt es sich um den modernsten einer langen Serie preisgekrönter HiFi-Geräte. Das Design der HDA-Reihe baut auf den Erfahrungswerten von Arcam als einem der angesehensten Audiounternehmen Großbritanniens auf – das Resultat: Die bisher leistungsfähigsten Stereoverstärker von Arcam. Sie wurden konzipiert und gebaut, um Ihnen über viele Jahre Hörgenuss zu bereiten.

Dieses Handbuch bietet eine detaillierte Anleitung zur Installation und Bedienung des SA30, einschließlich Informationen zu den erweiterten Funktionen des Gerätes. Das Inhaltsverzeichnis auf dieser Seite zeigt Ihnen, welche Abschnitte von besonderem Interesse für Sie sind.

Wir hoffen, dass Ihnen Ihr Produkt viele Jahre lang Freude bereiten wird. Im unwahrscheinlichen Fall eines Produktfehlers bzw. wenn Sie Interesse an zusätzlichen Informationen über Arcam Produkte haben, steht Ihnen unser Händlernetz gerne zur Verfügung. Weitere Informationen finden Sie auch auf der Website von Arcam unter www.arcam.co.uk.

Ihr SA30-Entwicklungsteam

Inhalt

Willkommen

Übersicht

Verwendete Markenzeichen

Anschlüsse und Bedienelemente auf der Frontblende

Anschlüsse und Bedienelemente auf der Rückseite

Lautsprecher anschließen

Inbetriebnahme

Digitale Audioeingänge

Analoge Audio-Eingänge

Phono-Eingang

Netzwerk-Audioeingänge

ARC/eARC-Eingang

Wiedergabe

Prozessor-Modus

Vorverstärkerausgang

Analogue Direct

Verbindung mit einem Netzwerk

Hausautomatisierungssteuerung

AirPlay-Einrichtung

Chromecast built-in-Einrichtung

DE-2

DE-4

DE-5

DE-6

DE-7

DE-8

DE-10

DE-10

DE-10

DE-10

DE-10

DE-10

DE-11

DE-11

DE-11

DE-11

DE-12

DE-12

DE-12

DE-12

Dirac Live für Arcam

Fernbedienung

Setup-Menü

Systemeinstellungen

Systeminformationen

Audio-Einstellungen

Netzwerkeinstellungen

SA30 Digitalfilter

Anpassen der Fernbedienung

Code anlernen

Löschen der gelernten Funktionen

Schützen/Freigeben eines Gerätemodus

Die Lautstärke anderer Geräte einstellen

Versteckte Befehle

Anzeigen der gespeicherten Codenummern

Gerätecodes

Störungserkennung

Technische Daten des SA30

Weltweite Garantie

DE-13

DE-14

DE-18

DE-18

DE-18

DE-18

DE-19

DE-19

DE-21

DE-21

DE-21

DE-22

DE-22

DE-22

DE-22

DE-23

DE-24

DE-25

DE-26

DE

Übersicht

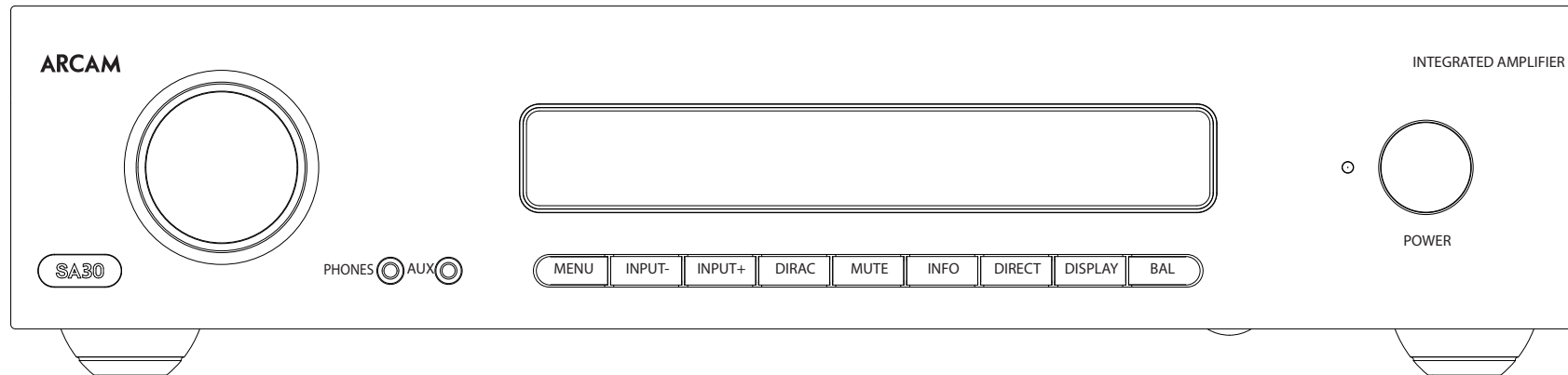

Der SA30-Verstärker von Arcam

Der integrierte SA30-Verstärker von Arcam bietet erstklassige Klangqualität für die optimale Wiedergabe Ihrer Musik, und dass unabhängig davon, ob diese über ein klassisches HiFi-Gerät oder einem der zahlreichen angebotenen Internet-Streaming-Diensten abgespielt wird.

Mit dem SA30 kommen Sie zudem in den Genuss der leistungsfähigen Dirac-Live-Raumkorrektur, die in unserem AVR-Sortiment von Kritikern stets hoch gelobt wird.

Basierend auf den langjährigen Erfahrungswerten im Bereich Verstärkerdesign bei Arcam nutzt dieses Produkt Komponenten höchster Qualität und das beste Konstruktionsverfahren. Das Ergebnis ist ein Produkt, das Ihnen über viele Jahre Musikgenuss und zuverlässigen Betrieb bieten wird.

Der SA30 ist mit einem einzigartigen Leistungsniveau gebaut worden, der Ihre Musik wahrhaftig zum Leben erweckt.

Gerät aufstellen

- Stellen Sie den Verstärker auf einer ebenen, festen Oberfläche auf. Achten Sie darauf, dass das Gerät keinem direkten Sonnenlicht oder Wärme- bzw. Feuchtigkeitsquellen ausgesetzt ist.
- Stellen Sie den SA30 nicht auf einen Leistungsverstärker oder eine andere Wärmequelle.
- Stellen Sie den Verstärker nicht in ein geschlossenes Bücherregal oder einen Schrank, es sei denn, es ist für ausreichende Belüftung gesorgt. Der SA30 wird bei Normalbetrieb warm.
- Stellen Sie kein anderes Gerät oder einen Gegenstand auf den Verstärker, da dies die Luftzirkulation um den Kühlkörper behindern kann, und der Verstärker dadurch überhitzt. (Ein auf dem Verstärker abgestelltes Gerät würde ebenfalls überhitzen.)
- Vergewissern Sie sich, dass sich vor dem Fernbedienungsempfänger rechts auf der Frontblende keine Gegenstände befinden, da dies

die Funktion der Fernbedienung beeinträchtigen würde.

- Stellen Sie keinen Plattenspieler auf dieses Gerät. Plattenspieler reagieren sehr empfindlich auf das von Netzteilen erzeugte Rauschen, das als Hintergrundbrummen zu hören ist, wenn sich der Plattenspieler zu dicht am Gerät befindet.
- Die normale Funktion des Geräts kann durch starke elektromagnetische Interferenzen gestört werden. Setzen Sie in diesem Fall einfach das Gerät mit der Ein-/Austaste zurück oder stellen Sie es an einen anderen Standort auf.

Netzanschluss

Der Verstärker wird mit einem Netzkabel mit vergossenem Netzstecker geliefert. Überprüfen Sie, dass das mitgelieferte Kabel mit Ihrem Anschluss kompatibel ist – falls Sie ein neues Netzkabel benötigen, wenden Sie sich bitte an Ihren Arcam-Händler.

Falls Ihre Netzanschlussspannung oder das Netzkabel nicht übereinstimmen, wenden Sie sich bitte sofort an Ihren Arcam-Händler.



Stecken Sie den IEC-Stecker des Netzkabels in die Netzbuchse auf der Rückseite des Verstärkers, sodass dieser fest sitzt. Stecken Sie den Stecker des anderen Kabelendes in eine Steckdose.

Verbindungskabel

Wir empfehlen den Einsatz hochwertiger abgeschirmter Kabel, die für diese spezielle Anwendung entwickelt wurden. Andere Kabel verfügen über andere Impedanzen, die die Leistung Ihres Systems verringern (verwenden Sie z.B. keine für Video vorgesehenen Kabel zur Übertragung von Audiosignalen). Alle Kabel sollten so kurz wie möglich gehalten werden.

Bei der Verkabelung der Geräte sollten Sie darauf achten, dass das Netzkabel so weit wie möglich von den Audiokabeln entfernt ist. Andernfalls kann es zu unerwünschtem Rauschen in den Audiosignalen kommen.

Verwendete Markenzeichen

	<p>Apple, AirPlay und das AirPlay-Logo, iPod, iPhone und iPad sind in den Vereinigten Staaten und anderen Ländern eingetragene Warenzeichen von Apple Inc. App Store ist ein Dienstleistungszeichen von Apple Inc. AirPlay 2 funktioniert auf iPhone, iPad und iPod touch mit iOS 11.4 oder höher, Mac mit OS X Mountain Lion oder höher und einem PC mit iTunes 10.2.2 oder höher.</p>
	<p>Das Logo Wi-Fi CERTIFIED ist ein Zertifizierungszeichen von Wi-Fi Alliance.</p>
	<p>Google, Google Play, Chromecast built-in und weitere in Beziehung stehende Marken sind Handelsmarken von Google LLC. Google Assistant benötigt eine Internetverbindung und steht in einigen Ländern und Sprachen nicht zur Verfügung. Verfügbarkeit und Reaktion bestimmter Funktionen und Dienste sind geräte-, dienstleistungs- und netzwerkabhängig und stehen u. U. nicht in allen Regionen zur Verfügung. Die Steuerung bestimmter Geräte bei Ihnen zu Hause erfordert kompatible Smart-Geräte. Ggfs. werden Abonnements für Dienstleistungen und Anwendungen notwendig und zusätzliche Bestimmungen, Zusatzbedingungen und/oder Änderungen werden u. U. angewendet.</p>
<p>MP3</p>	<p>MPEG Layer-3 Audio-Dekodierungs-Technologie ist lizenziert vom Fraunhofer Institut und Thomson Multimedia.</p>

<p>FLAC</p>	<p>FLAC Dekoder Copyright © 2000, 2001, 2002, 2003, 2004, 2005, 2006, 2007, 2008 Josh Coalson</p> <p>Vermarktung und Benutzung in jeglicher Form, sind erlaubt, wenn folgende Bedingungen erfüllt werden:</p> <ul style="list-style-type: none"> - Bei der Vermarktung und Verbreitung des Quellcodes muss die o. g. Copyright-Vereinbarung, diese Liste der Bedingungen und der folgende Haftungsausschluss eingehalten werden. - Weitervertrieb in binärer Form muss die o.g. Kopierschutzvereinbarung erfüllen, und die Liste der Bedingungen, den folgenden Haftungsausschluss und/oder andere Materialien mit der Verteilung weitergeben. - Weder der Namen der Xiph.org Foundation noch die Namen ihrer Vertretungen dürfen ohne vorherige Genehmigung benutzt werden, um von dieser Software abgeleitete Produkte zu bewerben.
--------------------	--

<p>FLAC Fortsetzung</p>	<p>DIESE SOFTWARE WIRD SO WIE SIE IST ZUR VERFÜGUNG GESTELLT DURCH DIE RECHTEINHABER UND VERTRETUNGEN UND JEDE FORM DER ZUSICHERUNG DER ALLGEMEINEN GEBRAUCHSTAUGLICHKEIT IST EINGESCHLOSSEN FÜR DEN ZUGESICHERTENVERWENDUNGSZWECK. IN KEINEM FALL KANN DIE FOUNDATION ODER IHRE VERTRETUNGEN HAFTBAR GEMACHT WERDEN FÜR DIREKTE ODER INDIREKTE, FOLGE-, ODER SPEZIELLE SCHÄDEN (EINGESCHLOSSEN ABER NICHT DARAUF BESCHRÄNKT, DIE BESCHAFFUNG VON ERSATZGÜTER ODER DIENSTLEISTUNGEN; DATENVERLUST, NUTZUNGS- ODER VERDIENSTAUSFALL, ODER GESCHÄFTSUNTERBRECHUNGEN) WIE AUCH IMMER BEZOGEN AUF EINE FORM DER HAFTBARKEIT; OB IN VERTRAG, DIREKTE HAFTBARKEIT, SCHADEN (FAHRLÄSSIGKEIT EINGESCHLOSSEN) ENTSTANDEN DURCH JEGLICHE FORM DER BENUTZUNG DIESER SOFTWARE.</p>
--------------------------------	--

	<p>MQA und das Logo mit der akustischen Welle sind eingetragene Marken von MQA Limited. © 2016</p>
---	--

MQA (Master Quality Authenticated). MQA ist eine preisgekrönte britische Technologie, die den Klang der Original-Master-Aufnahme liefert. Die Master-MQA-Datei ist vollständig authentifiziert und klein genug zum Streamen oder Herunterladen. Besuchen Sie mqa.co.uk für weitere Informationen.

Der SA30 verfügt über die MQA-Technologie, mit der Sie MQA-Audiodateien und -Streams wiedergeben können und den Sound der ursprünglichen Master-Aufnahme liefern.

MQA oder **MQA**. Gibt an, dass das Produkt einen MQA-Stream oder eine MQA-Datei dekodiert und wiedergibt, und gibt die Herkunft an, um sicherzustellen, dass der Sound mit dem des Quellmaterials identisch ist.

MQA. zeigt an, dass eine MQA Studio-Datei abgespielt wird, die entweder vom Künstler / Produzenten im Studio genehmigt oder vom Inhaber des Urheberrechts überprüft wurde.



Anschlüsse und Bedienelemente auf der Frontblende

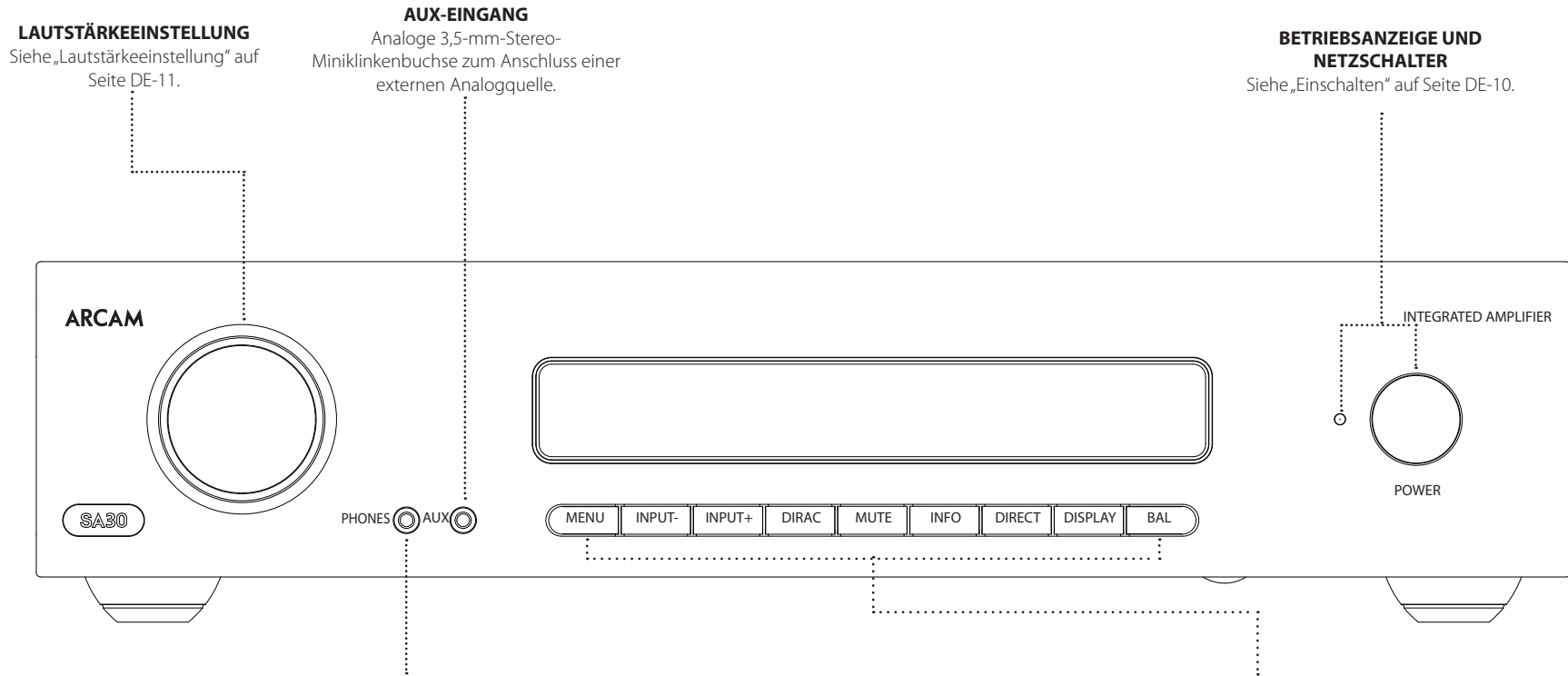

KOPFHÖRER
3,5-mm-Stereo-Miniklinkenbuchse für den Anschluss von Kopfhörern. Siehe „Wiedergabe über Kopfhörer“ auf Seite DE-11.

TASTEN AUF DER FRONTBLENDE	
MENU	Hierüber rufen Sie das Konfigurationsmenü auf. Siehe „Setup-Menü“ auf Seite DE-18.
INPUT- / INPUT+	Hierüber wählen Sie den gewünschten Eingang für die Wiedergabe. Siehe „Auswahl einer Audioquelle“ auf Seite DE-10.
DIRAC	Hierüber wählen Sie eine der EQ-Kurven, die Sie zuvor mit der Dirac-Live-Raumkorrektur erstellt haben. Siehe „Dirac Live für Arcam“ auf Seite DE-13.
MUTE	Hierüber schalten Sie die verschiedenen Audioausgänge stumm. Siehe „Stummschalten der LautsprecherAusgänge“ auf Seite DE-11.
INFO	Hierüber wechseln Sie zwischen den verschiedenen Informationen, die bei Verwendung der NET- und USB-Eingänge im unteren Bereich des sich an der Frontblende befindlichen Displays angezeigt werden.
DIRECT	Hierüber aktivieren bzw. deaktivieren Sie den Wiedergabemodus „Analogue Direct“. Siehe „Analogue Direct“ auf Seite DE-11.
DISPLAY	Hierüber passen Sie die Helligkeit des Displays an. Siehe „Display“ auf Seite DE-10.
BAL	Hierüber stellen Sie die Links-Rechts-Balance des Ausgangs ein. Siehe „Balance - Balance“ auf Seite DE-18.

! Der SA30 ist so ausgelegt, dass er bei normalem Gebrauch warm läuft. Bei längerem Gebrauch mit hoher Lautstärke kann sich das Gehäuse des Verstärkers jedoch heiß anfühlen.

Anschlüsse und Bedienelemente auf der Rückseite

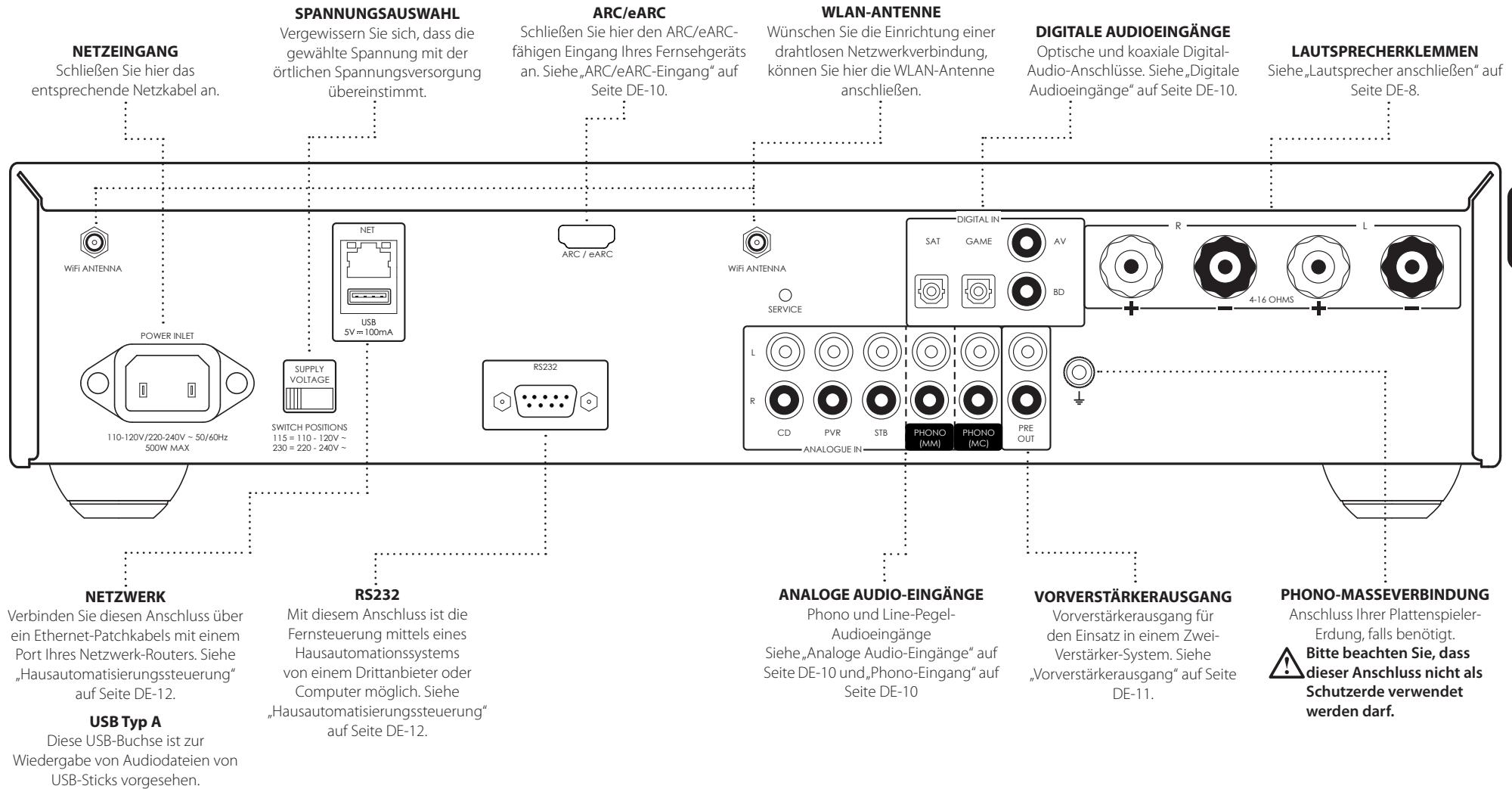

DE

NETZWEK
Verbinden Sie diesen Anschluss über ein Ethernet-Patchkabels mit einem Port Ihres Netzwerk-Routers. Siehe „Hausautomatisierungssteuerung“ auf Seite DE-12.

USB Typ A
Diese USB-Buchse ist zur Wiedergabe von Audiodateien von USB-Sticks vorgesehen.

RS232
Mit diesem Anschluss ist die Fernsteuerung mittels eines Hausautomationssystems von einem Drittanbieter oder Computer möglich. Siehe „Hausautomatisierungssteuerung“ auf Seite DE-12.

ANALOGUE AUDIO-EINGÄNGE
Phono und Line-Pegel-Audioeingänge
Siehe „Analoge Audio-Eingänge“ auf Seite DE-10 und „Phono-Eingang“ auf Seite DE-10

VORVERSTÄRKERAUSGANG
Vorverstärkerausgang für den Einsatz in einem Zwei-Verstärker-System. Siehe „Vorverstärkerausgang“ auf Seite DE-11.

PHONO-MASSEVERBINDUNG
Anschluss Ihrer Plattenspieler-Erdung, falls benötigt.
⚠ Bitte beachten Sie, dass dieser Anschluss nicht als Schutzerde verwendet werden darf.

⚠ Lesen Sie die Abschnitte „Gerät aufstellen“, „Netzanschluss“ und „Verbindungskabel“ auf Seite DE-4, bevor Sie Ihren SA30-Verstärker anschließen!

Lautsprecher anschließen

Es gibt viele verschiedene Möglichkeiten für den Anschluss von Lautsprechern an Ihren SA30-Verstärker. Der folgende Abschnitt beschreibt den Anschluss und die Konfiguration der Lautsprecher und des Verstärkers für die gängigsten Konfigurationen.

Einzelverkabelung

Falls jeder Lautsprecher über mehr als ein Anschlussklemmenpaar verfügt, verwenden Sie die Klemmen mit der Bezeichnung „LF“ oder „Niedrigfrequenz“ an Ihren Lautsprechern.

Verbinden Sie die positive Klemme des rechten Lautsprecheranschlusses am Verstärker (mit **R+** markiert) mit der positiven Klemme am rechten Lautsprecher. Verbinden Sie die negative Klemme des rechten Lautsprecheranschlusses am Verstärker (mit **R-** markiert) mit der negativen Klemme am Lautsprecher. Wiederholen Sie den Vorgang für den linken Lautsprecher unter Verwendung der Klemmen am Verstärker mit der Bezeichnung **L+** und **L-**.

ACHTUNG: Falls Ihre Lautsprecher die Doppelverkabelung unterstützen, befindet sich ein leitender Metallstreifen an den Lautsprechern, der die Niederfrequenzklemmen (LF) mit den Hochfrequenzklemmen (HF) verbindet. Bei einem System mit Einzelverkabelung DARF dieser NICHT ENTFERNT werden.

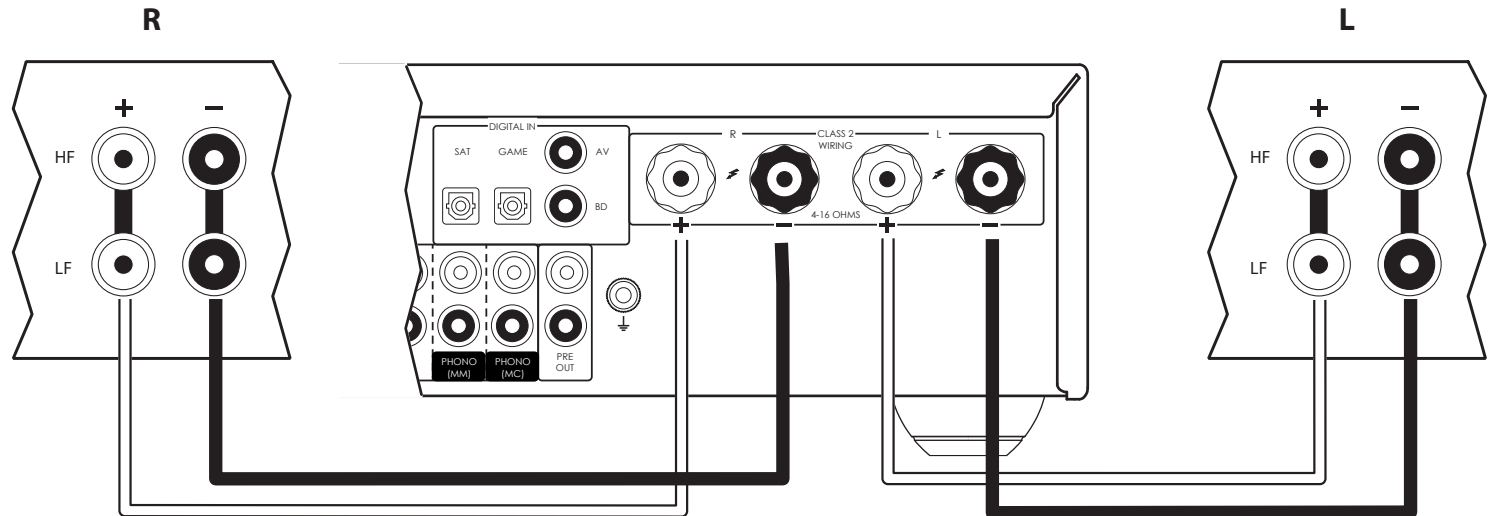

Hinweise zum Lautsprecheranschluss

- Stellen Sie keine Verbindungen mit einem Verstärker her, wenn dieser eingeschaltet ist. Es ist ratsam, dass Ihr Verstärker vollständig vom Netz getrennt ist, bevor Sie beginnen.
- Bevor Sie nach Anschluss der Lautsprecher Ihren Verstärker zum ersten Mal einschalten, überprüfen Sie bitte gründlich alle Verbindungen. Stellen Sie sicher, dass freiliegende Drähte oder Kabel weder einander noch das Verstärkergehäuse berühren (dadurch kann es zu Kurzschlüssen kommen) und dass Sie positiv (+) mit positiv und negativ (-) mit negativ verbunden haben. Überprüfen Sie die Verkabelung des Verstärkers und der Lautsprecher.
- Nach dem Herstellen der Verbindungen: Schalten Sie den Verstärker ein, wählen Sie eine Signalquelle aus und erhöhen Sie behutsam die Lautstärke bis zum gewünschten Pegel.
- Falls Sie sich unsicher sind, wie Sie Ihr System verbinden sollen, wenden Sie sich an Ihren Arcam-Händler, der Ihnen gerne behilflich sein wird.

Zwei-Verstärker-System

Bei Zwei-Verstärker-Systemen wird die Verstärkung von Nieder- und Hochfrequenzsignalen über zwei Verstärker getrennt.

Ein Zwei-Verstärker-System setzt zwei Verstärker pro Kanal voraus. Üblicherweise wird der SA30 zur Versorgung der Hochfrequenzlautsprecher (Höhen) verwendet, während ein zweiter Verstärker (wie der Arcam PA240) die Niederfrequenzen (Bass) versorgt.

Verbinden Sie den SA30 entsprechend der Beschreibung für die Einzelverkabelung mit den Lautsprechern, mit dem Unterschied, dass der SA30 mit den Lautsprecherklemmen mit der Bezeichnung „HF“ oder „Hohe Frequenz“ verbunden werden muss. Als Nächstes schließen Sie die PA240-Endstufe an die Klemmen „LF“ oder „Niederfrequenz“ an, wie in der Abbildung dargestellt. Sie benötigen ein Paar Audio-Verbindungskabel, um die Vorverstärker-Ausgänge des SA30 mit den Leistungsverstärker-Eingängen des zweiten Verstärkers zu verbinden.

ACHTUNG: Der Metallstreifen an den Lautsprechern, der die Niederfrequenzklemmen (LF) mit den Klemmen für hohe Frequenz (HF) verbindet, MUSS ENTFERNT WERDEN. Andernfalls werden beide Verstärker beschädigt, was üblicherweise nicht unter die Garantie fällt.

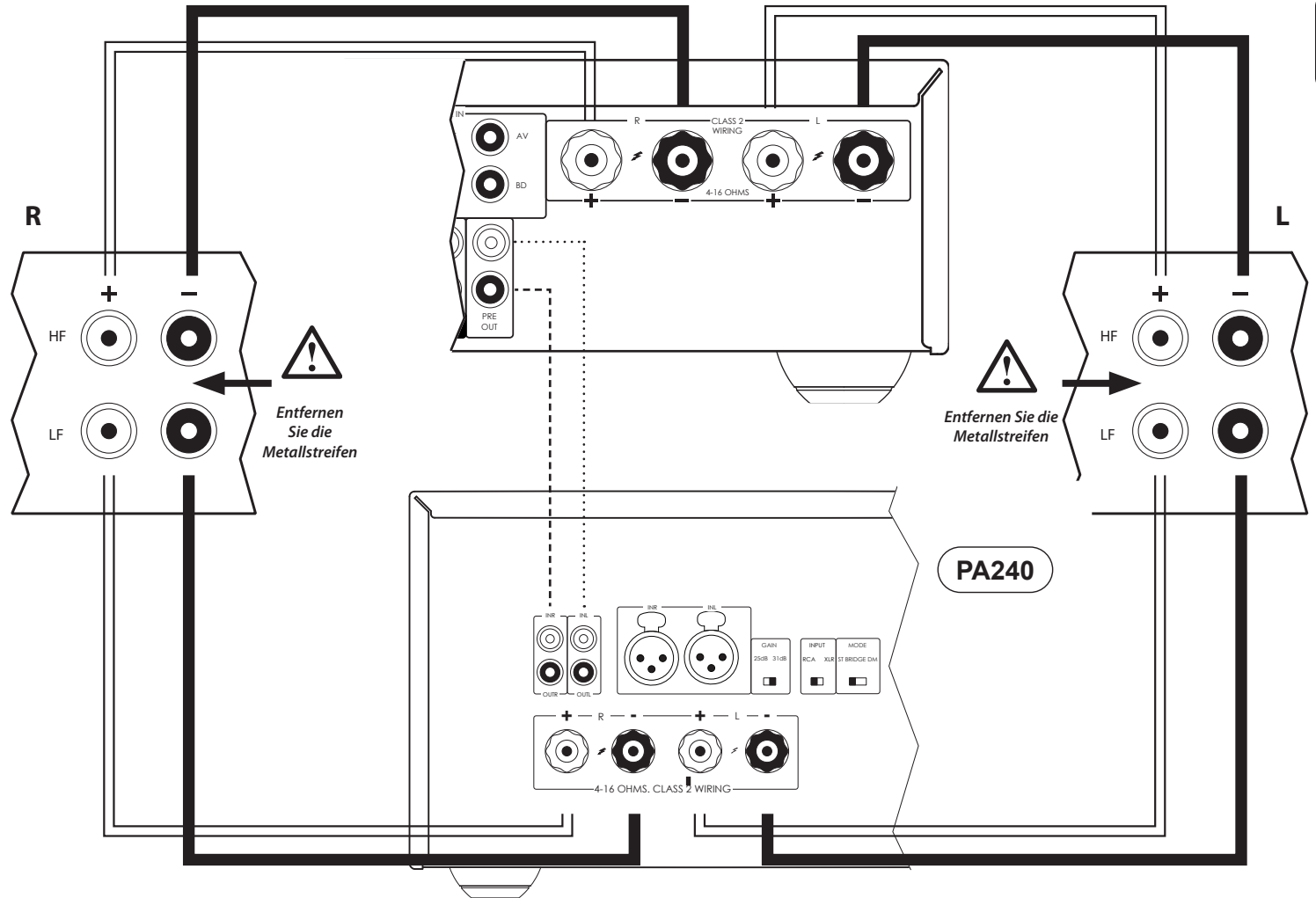

Inbetriebnahme

Einschalten

Mit der Taste **POWER** wird das Gerät ein oder ausgeschaltet. Die Status-LED zeigt den Status des Verstärkers an: Sie wechselt von Rot über Orange nach Weiß, wenn das Gerät mit einer Steckdose verbunden und es eingeschaltet wurde.

Setup-Menü

Das SA30-Setup-Menü ermöglicht die Anpassung bestimmter Funktionen des Verstärkers. Details dazu finden Sie unter „Setup-Menü“ auf Seite DE-18.

Automatischer Standby-Modus

Um den internationalen Bestimmungen für Verbraucherprodukte gerecht zu werden, wurde dieses Gerät so konzipiert, dass es sich, sollte es über einen längeren Zeitraum (standardmäßig 20 Minuten) keine Interaktion mit dem Benutzer und kein Signal über einen der Audioeingänge registrieren, in einen stromsparenden Standby-Modus versetzt. Das Gerät kann entweder durch Drehen des Lautstärkereglers auf der Frontblende in eine beliebige Richtung oder durch Drücken der Taste **POWER** auf der Fernbedienung aus dem Standby-Modus aufgeweckt werden.

Die Zeitspanne, bevor das Gerät in den Standby-Modus wechselt, kann im Konfigurationsmenü angepasst werden.

Hinweis: Wenn der Standby-Timeout auf „OFF“ eingestellt ist, wird die Standby-Funktion deaktiviert.

Display

Drücken Sie die **DISPLAY**-Taste auf der Frontblende oder auf der Fernbedienung, um die Helligkeit des sich auf der Frontblende befindlichen Displays anzupassen. Dabei stehen Ihnen die Helligkeitsstufen „FULL“, „DIM“ und „OFF“ zur Auswahl.

Wird der SA30 mit der eingestellten Displayhelligkeit auf „OFF“ ausgeschaltet, wechselt das Display kurz zu voller Helligkeit und schaltet sich aus, wenn das Gerät wieder eingeschaltet wird.

Auswahl einer Audioquelle

Audioquellen können entweder über die Taste **INPUT+/-** auf der Frontblende oder mit der Fernbedienung durch Drücken einer der mit **PHONO, AUX, NET, USB, AV, SAT, PVR, GAME, BD, CD** oder **STB** beschrifteten Tasten ausgewählt werden. In jedem Fall wird die Quelle über die Eingänge mit den entsprechenden Namen ausgewählt.

Digitale Audioeingänge

Der SA30 verfügt über zwei koaxiale und zwei optische Digital-Eingänge, die an den jeweiligen Digital-Audioausgang Ihrer Quellgeräte angeschlossen werden können. Obwohl für die Eingänge für bestimmte Geräte beschriftet sind, können an sie beliebige Geräte mit einem koaxialen oder optischen Digital-Ausgang angeschlossen werden.

BD	Anschluss des koaxialen Digital-Ausgangs eines Blu-ray- oder DVD-Players.
AV	Anschluss des koaxialen Digital-Ausgangs herkömmlicher audiovisueller Geräte, wie der eines Videorekorders (VCR) oder Fernsehgeräts.
SAT	Anschluss der optischen Digital-Ausgänge eines Satelliten-TV-Receiver oder einer Kabel-TV-Box.
GAME	Anschluss des optischen Digital-Ausgangs einer Spielekonsole.

ACHTUNG: Der SA30 unterstützt nur einen 2-kanaligen PCM-Audioeingang. Sehen Sie unbedingt davon ab, mehrkanalige Audiosignale jeglicher Art zu senden, da dies zu irreparablen Schäden an Ihrem Verstärker und den Lautsprechern führen kann.

Analoge Audio-Eingänge

Obwohl für die Eingänge für bestimmte Geräte beschriftet sind, verfügen alle über dieselben Eigenschaften und können allesamt mit jedem Gerät mit Line-Pegel verwendet werden.

AUX	Dabei handelt es sich um eine analoge 3,5-mm-Eingangsbuchse auf der Frontblende zum Anschluss von Geräten wie MP3-Playern.
STB	Anschluss der analogen Ausgänge einer Set-Top-Box.
PVR	Anschluss der analogen Ausgänge eines Personal Video Recorders oder ähnlichen Geräts.
CD	Zur Verwendung mit analogen Audioausgängen eines CD-Players vorgesehen.

Phono-Eingang

Der SA30 bietet eine Vorverstärkungsstufe für die niedrige Spannung des Ausgangssignals von einem Tonabnehmer mit beweglichem Magnet (MM) oder beweglicher Spule (MC).

Für beide Arten von Tonabnehmern ist dazu ein eigener Eingang auf der Rückblende vorgesehen. Informationen darüber, wie sich der gewünschte Eingang aktivieren lässt, finden Sie im Abschnitt „Phono Input - Phono-Eingang“ auf Seite DE-19.

Die Spezifikationen bezüglich des **PHONO**-Eingangs sind im Abschnitt „Technische Daten des SA30“ auf Seite DE-25 aufgeführt.

ACHTUNG: NIEMALS eine Standard-Line-Signalquelle über diesen Eingang wiedergeben. Dies würde durch die zusätzliche Verstärkung zu schweren Schäden an Ihrem Verstärker und Lautsprechern führen und wäre nicht durch die Gewährleistung abgedeckt.

ACHTUNG: Vergewissern Sie sich, dass Sie den richtigen Eingang für Ihren Tonabnehmer verwenden. Dies ist deshalb von Bedeutung, da bei Verwendung eines falschen Eingangs eine zusätzliche Verstärkung angewendet wird, die möglicherweise die Anforderungen des jeweiligen Tonabnehmers übersteigt und zu Schäden an Ihrem Verstärker und den Lautsprechern führen kann, die nicht von der Gewährleistung abgedeckt sind.

USB

Dieser Eingang ist zur Wiedergabe von Audiodateien von einem USB-Stick oder einem ähnlichen Datenträger vorgesehen. Stecken Sie einfach Ihren USB-Stick ein und navigieren Sie mit der Fernbedienung durch die darauf gespeicherten Inhalte.

Netzwerk-Audioeingänge

Informationen zur Verwendung der Netzwerk-Audiofunktion des SA30, der AirPlay- und Chromecast built-in-Schnittstelle sowie zur Musikwiedergabe von einem NAS-Laufwerk mit Hilfe der Arcam Music Life-App finden Sie im Abschnitt „Verbindung mit einem Netzwerk“ auf Seite DE-12.

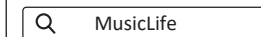

ARC/eARC-Eingang

Verbinden Sie diesen mit dem HDMI-Videoeingang Ihres Anzeigegeräts. Der Verstärker ist dabei sowohl mit dem HDMI Enhanced Audio Return Channel (eARC, zu deutsch erweiterter Audio-Rückkanal) als auch mit dem herkömmlichen Audio Return Channel (ARC, auf Deutsch Audio-Rückkanal) kompatibel. Wenn Sie einen unterstützten Fernseher besitzen, dann ist der Ton vom internen Tuner des Fernsehers (z. B. Freeview, Freesat, DVB-T) am „Display“-Eingang des SA30 verfügbar.

Hinweis: Damit CEC den SA30 aus dem Standby-Modus bringen kann, muss NET STANDBY auf ON gesetzt sein. Siehe „Net Standby“ auf Seite DE-19.

Wiedergabe

Lautstärkeeinstellung

Passen Sie die Lautstärke mit dem Lautstärkeregler (oder den Tasten auf der Fernbedienung) an. Drehen Sie den Regler zum Erhöhen der Lautstärke im Uhrzeigersinn und zum Verringern gegen den Uhrzeigersinn.

Wiedergabe über Kopfhörer

Der mit einer 3,5-mm-Stereo-Klinkenbuchse ausgestattete Kopfhörereingang (**PHONES**) ist für Kopfhörer mit einer Impedanz zwischen 16 Ω und 2 k Ω geeignet.

Die Ausgänge des Vorverstärkers und die Lautsprecher werden beim Anschließen eines Kopfhörers stumm geschaltet.

Sowohl die Ausgänge des Vorverstärkers als auch die Lautsprecher lassen sich jedoch über die Funktion „**Headphone Override**“ im Konfigurationsmenü so einstellen, dass sie auch nach Anschluss eines Kopfhörers weiterhin aktiv bleiben. Weitere Informationen finden Sie unter „Phones Ovr - Kopfhörer überschreiben“ auf Seite DE-18.

Der Kopfhörerausgang ist stets aktiv, sofern der Verstärker nicht stumm geschaltet wurde.

Stummschalten der Lautsprecherausgänge

Der Ausgang des SA30 kann durch Drücken der Taste **MUTE** auf der Frontblende oder auf der Fernbedienung stumm geschaltet werden. Wenn das Gerät stumm geschaltet ist, wechselt die Betriebsanzeige auf dem Bedienfeld zu Orange und das Display zeigt statt der Lautstärke „**Mute**“ an.

Um die Stummschaltung aufzuheben, drücken Sie die Taste **MUTE** ein zweites Mal oder stellen Sie die Lautstärke ein (entweder, indem Sie den Lautstärkeregler drehen oder die Tasten für die Lautstärkeregelung auf der Fernbedienung drücken).

Einstellen der Balance

Mit der Balance-Einstellung können Sie die Lautstärke

der Kanäle (links oder rechts) im Verhältnis zueinander anpassen. Durch eine Abänderung der Balance können Sie gegebenenfalls das Stereo-Klangbild für eine nicht zentral positionierte Hörposition wiederherstellen.

Die Balance lässt sich entweder durch einen Druck auf die Taste **BAL**, die sowohl auf der Frontblende als auch auf der Fernbedienung zu finden ist, oder über den entsprechenden Menüpunkt im Konfigurationsmenü einstellen. Weitere Informationen finden Sie unter „Balance - Balance“ auf Seite DE-18.

Prozessor-Modus

Der Prozessor-Modus kann meisten analogen Eingang zugewiesen werden. In diesem Modus ist der SA30 auf einen festen Pegel eingestellt. Sie finden weitere Einzelheiten unter „PM Input - Prozessormodus Eingang“ auf Seite DE-18, wie Sie festlegen können, welcher Eingang im Prozessor-Modus verwendet werden soll. Schlagen Sie zur Einstellung des gewünschten festen Lautstärkepegels unter „PM Volume - Prozessormodus Lautstärke“ auf Seite DE-18 nach.

VorverstärkerAusgang



Um den SA30 als dezidierten Vorverstärker oder als Teil eines Zwei-Verstärker-Systems zu verwenden, verbinden Sie die Buchsen **PRE OUT** mit den Eingangsbuchsen Ihres Verstärkers.

Analogue Direct

Um die Dirac-Live-Raumkorrektur anwenden zu können, muss der SA30 mit seinem hochwertigen Analog-Digital-Wandler (ADC) zunächst einmal alle analogen Eingangssignale in einen digitalen Datenstrom konvertieren. Sobald das Signal vom integrierten digitalen Signalprozessor (DSP) verarbeitet wurde, wird es mithilfe des hochwertigen Digital-Analog-Wandlers (DAC) wieder zurück in ein analoges Signal konvertiert.

Die DIRECT-Funktion umgeht ADC, DSP und DAC, damit das analoge Signal möglichst unverfälscht direkt an die Vorverstärkerstufe gesendet werden kann.

Das entsprechende Symbol im Display zeigt an, ob die Analogue-Direct-Funktion für den aktuellen Eingang aktiviert ist.

	Analogue Direct ist aktiviert. ADC, DSP und DAC werden umgangen.
	Analogue Direct ist deaktiviert. ADC, DSP und DAC sind in Verwendung.

Hinweis: Beachten Sie, dass sich Analog Direct nur auf die CD-, PVR-, STB- und PHONO-Eingänge anwenden lässt.

Bei Aktivierung ist die Anwendung der Dirac-Live-Raumkorrektur nicht länger möglich.

Verbindung mit einem Netzwerk

Um die AirPlay- und Chromecast built-in-Schnittstellen des SA30 nutzen zu können, müssen Sie zwischen dem Verstärker und Ihrem Heimnetzwerk zunächst einmal eine drahtlose oder kabelgebundene Verbindung herstellen.

Die nachstehenden Kapitel zeigen Ihnen, wie Sie diese Verbindung herstellen.

Hinweis: Vergewissern Sie sich vor dem Versuch, eine Drahtlosverbindung herzustellen, dass die mitgelieferte Funkantenne bereits an der sich auf der Rückseite des SA30 befindlichen Antennenbuchse installiert ist.

Hinweis: Wenn die kabelgebundene Verbindung verwendet wird, wird die kabellose Verbindung automatisch deaktiviert.

Hausautomatisierungssteuerung

Wird der SA30 mit einem Netzwerk verbunden, kann dieser mit einer speziellen Heimautomatisierungssoftware ferngesteuert und überwacht werden.

Die gleichen Steuerungen stehen ebenfalls über die RS-232-Schnittstelle zur Verfügung.

Verschiedene Drittanbieter-Systeme bieten eine raffinierte Steuerung all Ihrer Unterhaltungsgeräte. Wenden Sie sich für weitere Informationen an Ihren Händler oder Installateur. Die technischen Einzelheiten des Fernsteuerungsprotokolls sind auf Anfrage bei Arcam unter luxurysupport@harman.com erhältlich.

Bitte schlagen Sie für ausführliche Informationen über verfügbare Steuerungen im Dokument Steuerungen nach, das Sie unter www.arcam.co.uk finden.

Hinweis: Informationen zur Verbindungsherstellung zwischen dem SA30 und einem Drahtlosnetzwerk finden Sie im jeweiligen Unterpunkt „Drahtlose Verbindung“ der Abschnitte „AirPlay-Einrichtung“ oder „Chromecast built-in-Einrichtung“.

AirPlay-Einrichtung

Kabelverbindung

Nehmen Sie den SA30 in Betrieb und schließen Sie ein Ethernet-Kabel daran an, um eine Verbindung zu Ihrem Heimnetzwerk herzustellen.

Um über AirPlay Musik auf Ihrem SA30 wiedergeben zu können, muss sichergestellt sein, dass Ihr Apple-Gerät mit demselben Netzwerk wie der SA30 verbunden ist. Ist dies der Fall, müssen Sie den SA30 nun nur noch als Audiowiedergabegerät für AirPlay auswählen.

Hinweis: Der SA30 ist im Lautsprecher-Menü der AirPlay-Schnittstelle unter der Bezeichnung SA30-xxxxxx zu finden, wobei xxxxxx für die letzten 6 Stellen der zum Gerät gehörigen MAC-Adresse des Geräts.

Drahtlose Verbindung

Stellen Sie sich auch hier zunächst einmal sicher, dass Ihr Apple-Gerät mit demselben Drahtlosnetzwerk verbunden ist, mit dem Sie auch den SA30 verbinden möchten.

Bringen Sie dann die Funkantenne an und nehmen Sie den SA30 in Betrieb.

Öffnen Sie nun das WLAN-Einstellungsmenü auf dem Apple-Gerät und wählen Sie den SA30 aus dem Menü „Set up new AirPlay speaker“.

Folgen Sie nun den Anweisungen auf dem Bildschirm.

Um über AirPlay Musik auf Ihrem SA30 wiedergeben zu können, muss sichergestellt sein, dass Ihr Apple-Gerät mit demselben Netzwerk wie der SA30 verbunden ist. Ist dies der Fall, müssen Sie den SA30 nun nur noch als Audiowiedergabegerät für AirPlay auswählen.

Hinweis: Der SA30 ist im Lautsprecher-Menü der AirPlay-Schnittstelle unter der Bezeichnung SA30-xxxxxx zu finden, wobei xxxxxx für die letzten 6 Stellen der zum Gerät gehörigen MAC-Adresse steht.

Chromecast built-in-Einrichtung

Kabelverbindung

Nehmen Sie den SA30 in Betrieb und schließen Sie ein Ethernet-Kabel daran an, um eine Verbindung zu Ihrem Heimnetzwerk herzustellen.

Wählen Sie nun den **NET**-Eingang.

Laden Sie die App Google Home herunter und öffnen Sie sie anschließend.



Es sollte daraufhin ein Hinweis angezeigt werden, dass ein Gerät für die Einstellungen zur Verfügung steht. Sollte dies nicht der Fall sein, tippen Sie einfach auf „Add“ und anschließend auf „Setup a Device“.

Wählen Sie den SA30 und folgen Sie den Anweisungen auf dem Display.

Um über ChromeCast Musik von einer unterstützten Anwendung auf Ihrem SA30 wiedergeben zu können, muss sichergestellt sein, dass Ihr Gerät mit demselben Netzwerk wie der SA30 verbunden ist. Tippen Sie dann in der Anwendung auf das Chromecast built-in-Symbol und wählen Sie den SA30 als Wiedergabegerät aus.

Hinweis: Der SA30 ist im Konfigurationsmenü von unter der Bezeichnung SA30-xxxxxx zu finden, wobei xxxxxx für die letzten 6 Stellen der zum Gerät gehörigen MAC-Adresse steht.

Drahtlose Verbindung

Bringen Sie zunächst die Funkantenne an und nehmen Sie den SA30 in Betrieb.

Wählen Sie nun den **NET**-Eingang.

Laden Sie die App Google Home herunter und öffnen Sie sie anschließend.



Es sollte daraufhin ein Hinweis angezeigt werden, dass ein Gerät für die Einstellungen zur Verfügung steht. Sollte dies nicht der Fall sein, tippen Sie einfach auf „Add“ und anschließend auf „Setup a Device“.

Wählen Sie den SA30 und folgen Sie den Anweisungen auf dem Display.

Um über ChromeCast Musik von einer unterstützten Anwendung auf Ihrem SA30 wiedergeben zu können, muss sichergestellt sein, dass Ihr Gerät mit demselben Netzwerk wie der SA30 verbunden ist. Tippen Sie dann in der Anwendung auf das Chromecast built-in-Symbol und wählen Sie den SA30 als Wiedergabegerät aus.

Hinweis: Der SA30 ist im Konfigurationsmenü von unter der Bezeichnung SA30-xxxxxx zu finden, wobei xxxxxx für die letzten 6 Stellen der zum Gerät gehörigen MAC-Adresse steht.

Dirac Live für Arcam



Der SA30 verfügt über eine herstellerspezifische Automatikfunktion von Dirac Research zur Einrichtung der Lautsprecher. Die PC/Mac-basierte Anwendung bemüht sich, alle grundlegenden Lautsprechereinstellungen für alle Lautsprecher in Ihrem System vorzunehmen. Sie berechnet außerdem die Filterwerte für den Raumabgleich (Room EQ), um einige der schlimmsten Effekte von Resonanzfrequenzen zu vermeiden.

Ihr SA30 ist hierzu mit einem für die Klangkalibrierung vorgesehenen Mikrofon ausgestattet, das an einen USB-Anschluss eines PCs oder Mac anzuschließen ist, der mit demselben Netzwerk wie der SA30 verbunden und gemäß den Anweisungen von Dirac Live für die Arcam PC/ Mac-Anwendung in Position gebracht worden ist. Dieses Mikrofon nimmt spezielle Kalibrierungstöne auf, die bei laufender Dirac Live für Arcam-Anwendung von den Lautsprechern erzeugt werden. Der SA30 analysiert anschließend das Signal und korrigiert sämtliche Resonanzfrequenzen im Raum, die durch einen Audio-Filter angepasst werden müssen.

Um dem System zu helfen, während des Dirac Live für Arcam-Setups so genau wie möglich zu arbeiten, gibt es einige wenige Richtlinien die befolgt werden sollten:

- Minimieren Sie Hintergrundgeräusche in dem Hörraum und in Nebenräumen.
- Schließen Sie alle Fenster und Türen in dem Hörraum.
- Schalten Sie alle Ventilatoren inkl. Klimaanlage ab.
- Befestigen Sie das Mikrofon auf einem Stativ oder ähnlichem.
- Positionieren Sie das Setup-Mikrofon nach oben gerichtet auf ungefährer Ohrhöhe an der normalen Hörposition. Es ist nicht notwendig, dass das Mikrofon direkt auf den Lautsprecher welcher den Testton erzeugt ausgerichtet wird. (Es hilft wenn Sie in der Lage sind das Mikrofon direkt auf der Position, wo sich normalerweise Ihr Kopf zum Hören befinden würde zu positionieren, wo das Mikrofon in direkter ununterbrochener Sichtweite zu den Lautsprechern ist.)

Bei Aktivierung wird über jeden Kanal des SA30 ein für die Kalibrierung bestimmter Ton wiedergegeben. Der Kalibrierungston ertönt im Wechsel für jeden Lautsprecher mehrmals, da verschiedene Parameter berechnet werden.

Hinweis: In der Standardeinstellung ist die Room EQ-Funktion für keine Eingangsquelle angewandt.

Sie sollten die Room EQ Funktion für Eingänge aktivieren, von denen Sie denken dass diese davon profitieren können, wenn Sie eine typische Wiedergabe der Quelle an dem entsprechenden Eingang hören. Nach erfolgreicher Kalibrierung lässt sich die Funktion bequem über das Konfigurationsmenü oder über die sich an der Frontblende bzw. auf der Fernbedienung befindliche Taste aktivieren.

Auch wenn der Raumabgleich helfen kann Probleme mit der Akustik des Hörraums zu reduzieren, ist es für gewöhnlich wesentlich besser die Probleme in dem Raum direkt zu lösen. Korrekte Positionierung der Lautsprecher, akustische Maßnahmen an den Wänden und eine Hörposition weit von Wänden entfernt sollten ein weitaus besseres Ergebnis erzielen. Da sich dies in einer Heimumgebung schwierig darstellen kann, ist Room EQ die nächst-bessere Wahl.

Probleme

Die Automatikfunktion zur Einrichtung der Lautsprecher ist normalerweise äußerst präzise, kann aber gelegentlich zu falschen Ergebnissen bei der Kalibrierung führen. Probleme können resultieren aus:

- Externen Geräuschen oder Poltern/ Bewegungsgeräusche, die vom Mikrofon wahrgenommen werden,
- Schallreflexionen harter Oberflächen (z.B. Fenster oder Wände) nahe der Hörposition,
- sehr starken akustischen Resonanzen innerhalb des Raums,
- Hindernissen (wie z. B. ein Sofa) zwischen den Lautsprechern und dem Mikrofon.

Wenn noch immer Schwierigkeiten auftreten oder Sie höchst genaue Ergebnisse für ein ultimatives Surround-Erlebnis erzielen möchten, empfehlen wir die manuelle Methode um Lautsprecher-Entfernungen und Lautsprecher-Level einzustellen.

Herunterladen der Dirac Live für Arcam Anwendung

Besuchen Sie zum Download der Dirac Live für Arcam PC/Mac Anwendung und der Kurzanleitung bitte:

live.dirac.com

Benutzung von Dirac

Mit Dirac Live haben Sie die Möglichkeit, bis zu drei verschiedene EQ-Kurven im SA30 zu hinterlegen. So kann jeder Eingang auf eine eigene Kurve zurückgreifen, z. B. der BD-Eingang auf eine „Film“-Kurve und der CD-Eingang auf eine „Musik“-Kurve.

Dies kann für jeden Eingang individuell über die Taste **DIRAC** an der Frontblende des Verstärkers oder die Taste **AUDIO** auf der Fernbedienung festgelegt werden.

Die Kurven für die jeweiligen Eingänge können Sie alternativ auch über das sich in den Audio-Einstellungen befindliche Dirac-Menü festlegen. Siehe „Dirac Curve - Dirac Kurve“ auf Seite DE-18.

Hinweis: Wenn Sie Dirac das erste Mal ausführen, wird die Kurve auf alle Eingänge angewendet. Nachträgliche Kurven werden nicht automatisch übernommen. Wählen Sie die benötigte Kurve für den gewünschten Eingang mit Hilfe einer der zuvor beschriebenen Methoden aus.

Wenn Dirac verwendet wird, erscheint im Display das



Fernbedienung

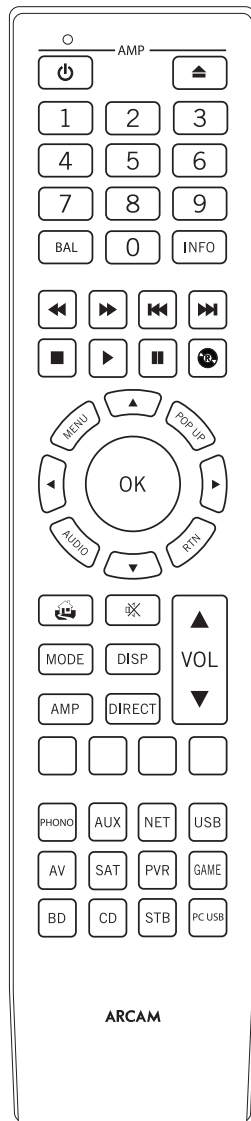

Im Lieferumfang enthalten ist auch eine elegante „Universal“fernbedienung mitsamt Hintergrundbeleuchtung, mit der sich bis zu 8 Geräte steuern lassen. Diese wurde bereits so programmiert, dass sie sowohl mit dem SA30 als auch mit CD- und Blu-ray-Playern von Arcam verwendet werden kann.

Dank ihrer umfangreichen Codebibliothek lässt sie sich darüber hinaus auch mit Tausenden AV-Komponenten von Drittanbietern verwenden. Die Liste der Codes finden Sie am Ende dieser Bedienungsanleitung.

Achten Sie darauf, dass die zwei mitgelieferten AAA-Batterien eingelegt wurden, bevor Sie die Fernbedienung benutzen.

1. Öffnen Sie das Batteriefach auf der Rückseite der Fernbedienung. Drücken Sie hierfür so auf die Raste am Batteriefachdeckel, wie es durch den Pfeil auf der Raste angezeigt wird, und entfernen Sie anschließend den Batteriefachdeckel.
2. Setzen Sie zwei „AAA“-Batterien in das Batteriefach ein, wie im Batteriefach angegeben.
3. Schließen Sie den Batteriefachdeckel wieder. Führen Sie hierfür die Nase am Batteriefachdeckel in die entsprechende Öffnung auf der kurzen Seite des Batteriefachgehäuses. Drücken Sie nun die gegenüberliegende Seite des Batteriefachdeckels (mit der Raste) so nach unten, dass die Batteriefachabdeckung in das Gehäuse der Fernbedienung hineingleitet und die Raste mit einem Klickgeräusch einrastet.

Für einen reibungslosen Betrieb muss zwischen der Fernbedienung und der Frontblende des SA30 eine direkte Sichtverbindung bestehen.

Hinweise zu Batterien:

Falsche Handhabung von Batterien kann zu Gefährdungen wie Auslaufen oder Bersten führen.

Alte und neue Batterien nicht mischen.

Nutzen Sie keine unterschiedlichen Batterien zusammen – auch wenn diese identisch aussehen, können sie unterschiedliche Spannungen besitzen.

Achten Sie darauf, dass die Batterien richtig herum, wie im Batteriefach markiert, mit plus (+) und minus (-) eingesetzt wurden.

Entfernen Sie Batterien aus Geräten die länger als einen Monat nicht genutzt werden.

Bitte beachten Sie bei der Entsorgung von Batterien die in Ihrem Land oder Ihrer Region üblichen Entsorgungsbestimmungen. Nützliche Informationen

Hintergrundbeleuchtung

Die Hintergrundbeleuchtung leuchtet nach jedem Tastendruck für acht Sekunden auf. Dies hilft Ihnen bei der Benutzung der Fernbedienung bei schlechten Lichtverhältnissen.

LED blinkt

Kurzes Aufblinken zeigt einen gültigen Tastendruck an. Mehrfaches kurzes Aufblinken überträgt Informationen (z.B. einen Gerätecode) oder zeigt den Anfang und den erfolgreich Abschluss einer Programmsequenz an.

Das Symbol „“ wird in der Bedienungsanleitung dazu verwendet, ein Aufblinken der Power-LED darzustellen.

Timeouts und nicht zugeordnete Tasten

Zeitüberschreitung – Nach 30 Sekunden verlässt die Fernbedienung den Programmierstatus und kehrt zum Normalbetrieb zurück.

Zeitüberschreitung bei Dauertastendruck – Nachdem eine beliebige Taste kontinuierlich für 30 Sekunden gedrückt wurde, beendet die Fernbedienung das Senden der IR-Übertragung, um die Batterie zu schonen. Die Fernbedienung bleibt ausgeschaltet, bis alle Tasten losgelassen wurden.

Nicht zugeordnete Tasten – Die Fernbedienung ignoriert das Drücken von nicht zugeordneten Tasten für einen bestimmten Gerätemodus und gibt kein IR-Signal aus.

Niederspannungsanzeige

Wenn die Batterien erschöpft sind, blinkt die Hintergrundbeleuchtung nach jedem Tastendruck kurz auf:

Wenn das der Fall ist, legen Sie bitte so schnell wie möglich zwei neue AAA Alkali-Batterien ein.

Die Fernbedienung erfüllt Teil 15 der FCC-Bestimmungen.

Diese Fernbedienung wurde getestet und entspricht den Grenzwerten eines Digitalgeräts der Klasse B, gemäß Teil 15 der FCC-Bestimmungen. Diese Grenzwerte sind so ausgelegt, dass sie annehmbaren Schutz gegen störende Interferenzen im Heimbereich bieten. Diese Fernbedienung verursacht und verwendet Energie im Radiofrequenzbereich und kann auf solchen Frequenzen ausstrahlen. Falls sie nicht entsprechend den Anweisungen installiert und verwendet wird, so kann sie störende Interferenzen bei Funkkommunikation hervorrufen. Allerdings gibt es keine Garantie, dass bei einer bestimmten Installation keine Interferenzen auftreten werden. Falls dieses Gerät abträgliche Interferenzen beim Funk- oder Fernsehempfang verursacht, was ermittelt werden kann, indem man das Gerät ein- und ausschaltet, so sollte der Benutzer die Interferenz auf eine oder mehrere der folgenden Arten beheben:

Die Empfangsantenne neu ausrichten/aufstellen.

Den Abstand zwischen dem Gerät und dem Empfänger vergrößern.

Das Gerät mit einer Steckdose verbinden, die Teil eines anderen Schaltkreises ist als der Empfänger.

Fragen Sie den Händler oder einen erfahrenen Radio- und Fernsehtechniker um Rat.

Gerätemodus / Quellasten

Weil die Fernbedienung sowohl Ihren Receiver als auch eine Vielzahl weiterer Geräte steuern kann, besitzen viele Tasten je nach dem auf der Fernbedienung ausgewählten „Gerätemodus“ mehr als nur eine Funktion.

Mit den Gerätetasten wählen Sie das Quellgerät des SA30 aus. Wird eine dieser Tasten kurz gedrückt, sendet die Fernbedienung einen Befehl zur Änderung der Eingangsquelle an den Verstärker. Auch die Funktionalität der Fernbedienung ändert sich, um das ausgewählte Quellgerät zu steuern.



	Phonoeingang für MM- oder MC-Tonabnehmer
	Aux-Eingang
	Netzwerkeingang (z. B. Internetradio/NAS-Laufwerk)
	Externes USB-Gerät (USB-Stick, usw.)
	Audiovisueller Audioeingang (mit TV zu verwenden)
	Satellitenreceiver-Eingang
	Personal Videorecorder-Eingang (oder digitaler Videorecorder)
	Spielkonsole-Eingang
	Blu-ray Disc- oder DVD-Player
	CD-Player-Eingang
	Settop-Box Decoder-Eingang

Jeder Gerätemodus ändert das Verhalten von vielen Tasten der Fernbedienung, um die Signalquelle

entsprechend zu steuern. Zum Beispiel: Im CD-Modus spielt den vorherigen Titel ab, aber im AV-Modus schaltet einen Fernsehkanal, „zurück“.

Die Fernbedienung bleibt in dem zuletzt gewählten Gerätemodus. Deshalb ist es nicht nötig vor jeder Befehlstaste eine Gerätemodustaste zu drücken, wenn Sie beispielsweise nur die Tracks einer CD wiedergeben oder überspringen möchten.

LAUTSTÄRKEEINSTELLUNG

Standardmäßig ist die Fernbedienung so programmiert, dass die Tasten für die Lautstärkeregelung und für die Stummschaltung immer die Lautstärke des SA30 unabhängig davon steuern, in welchem Gerätemodus sie sich befindet. Dies kennt man auch als Lautstärke-„Punch Through“. Wenn Sie beispielsweise gerade eine CD wiedergeben, befindet sich die Fernbedienung wahrscheinlich im CD-Gerätemodus, um den CD-Player zu steuern. Mit den Lautstärketasten auf der Fernbedienung können Sie die Lautstärke des Receivers direkt einstellen, ohne zuvor AMP drücken zu müssen, um die Fernbedienung in den AMP-Gerätemodus zu versetzen. Die Lautstärkeregelung werden vom CD-Gerätemodus auf der Fernbedienung zum AMP-Gerätemodus „durchgereicht“.

Das „Durchreichen“ der Lautstärke kann falls gewünscht individuell für jeden Gerätemode deaktiviert werden.

Anpassung der Fernbedienung

Als Komfortmerkmal bietet die Fernbedienung eine Code-Lernfunktion, mit der Sie bis zu 16 Funktionen von einer Original-Fernbedienung auf die Tastatur der Fernbedienung kopieren können. Nähere Informationen zu dieser und anderen Einrichtungsfunktionen, „Anpassen der Fernbedienung“ auf Seite DE-21.

AMP AMP-Gerätemodus

Die Taste für den AMP-Gerätemodus konfiguriert die Fernbedienung so, dass sich mit ihr von nun an der SA30 steuern lässt. Das Drücken dieser Taste hat keine Auswirkung auf den gegenwärtig ausgewählten Eingang am SA30.

Die Funktionalität der Fernbedienung ist abhängig von den internen Quellen und wird in folgender Tabelle beschrieben.

	Schaltet zwischen Ein- und Standby-Modus um.
0.....9	Die Zifferntasten können zur direkten Eingabe von numerischen Werten verwendet werden.
BAL	Passt die Links-Rechts-Balance des Audioausgangs an. Verwenden Sie die Navigationstasten und , um die Balance auf die gewünschte Hörrichtung anzupassen.
INFO	Mit der Info-Taste wechseln Sie zwischen den verschiedenen Informationen, die bei Verwendung der NET- und USB-Eingänge im unteren Bereich des sich an der Frontblende befindlichen Displays angezeigt werden.
MENU	Ruft das Konfigurationsmenü auf.
AUDIO	Schaltet Dirac Live EQ ein/aus.
RTN	Schließt das aktuell aufgerufene Konfigurationsmenü.
	Schaltet den aktuell verwendeten Ausgang stumm.
VOL	Passt die Lautstärke des Verstärkers an.
DISP	Geht zyklisch durch die Helligkeitsoptionen des Frontdisplays.
AMP	Setzt die Fernbedienung in den AMP-Modus zurück.
DIRECT	Stereo Direct ein/aus. Sorgt über Direct Analogue für ein unverfälschtes Audiosignal von den analogen Eingängen zu den Audioausgängen. Die Funktion gilt ausschließlich für die analogen Eingänge.

	Navigiert in den Dateien und Menüs auf dem Bildschirm. OK wählt die markierte Datei oder ruft das markierte Menü auf dem Bildschirm auf – bei manchen Fernbedienungsmodellen mit „Enter“ oder „Select“ bezeichnet. AMP + schaltet aus dem Standby-Betrieb ein AMP + schaltet in den Standby-Betrieb
PHONO	Phonoeingang für MM- oder MC-Tonabnehmer
AUX	Aux-Eingang.
NET	Netzwerk-Eingang (NET).
USB	USB-Eingang.
AV	AV-Eingang.
SAT	SAT-Eingang.
PVR	PVR-Eingang.
GAME	Spielkonsole-Eingang.
BD	BD-Eingang.
CD	BD-Eingang.
STB	STB-Eingang.

Netzwerk- und USB-Befehle

Bei Verwendung des Netzwerk- oder USB-Eingangs stehen Ihnen die nachfolgend aufgeführten Tasten zur Verfügung, um im **AMP**-Gerätemodus zwischen den Musikdateien zu navigieren.

	Navigieren Sie hierüber durch die sich im Netzwerk oder auf dem USB-Datenträger befindlichen Dateien.
	Mit diesen Tasten können Sie die Wiedergabe starten bzw. fortsetzen, pausieren, stoppen, zum nächsten Titel springen, zum vorherigen Titel springen und einen schnellen Vor- oder Rücklauf einleiten.
	Keht zur obersten Ebene der Netzwerk-Clientmenüs („Home“) zurück.

BD

BD/DVD-Gerätemodus

Die BD-Gerätemodustaste wählt BD als Quelle aus.

Die Taste konfiguriert die Fernbedienung so, dass sich mit ihr von nun an die BD-Funktionen von Arcam BD-Playern steuern lassen. Die Konfiguration lässt sich jedoch wie im Abschnitt „Schützen/Freigeben eines Gerätemodus“ auf Seite DE-22 beschrieben jederzeit ändern.

	Schaltet zwischen Ein- und Standby-Modus um.
	Disk-Schublade auf / zu.
0..9	Funktionieren wie die Zifferntasten der Original-Fernbedienung.
DISP	Geht zyklisch durch die Helligkeitsoptionen des Frontdisplays.
MODE	Geht zyklisch durch die Wiederholungsoptionen (Titel, Disk usw.).
	Schneller Rück-/Vorlauf.
	Vorheriger/nächster Titel.
	Stoppt die Wiedergabe einer BD oder DVD.
	Gibt den aktuellen Titel wieder.
	Wiedergabe vorübergehend anhalten.
	Startet eine Aufnahme (bei Geräten, die diese Funktion unterstützen).
MENU	Diskmenü
POP UP	Aktiviert das BD/DVD Player-Menü, falls verfügbar.
	<p>Navigiert in Setup- und BD/DVD Programm-Auswahlmenüs.</p> <p>OK wählt die markierte Datei oder ruft das markierte Menü auf dem Bildschirm auf – bei manchen Fernbedienungsmodellen mit „Enter“ oder „Select“ bezeichnet.</p> <p>BD + schaltet aus dem Standby-Betrieb ein</p> <p>BD + schaltet in den Standby-Betrieb ein</p> <p>BD + ändert die Bildauflösung (für BD, nur auf der Startseite).</p>

	Kehrt zur obersten Ebene des Menüs („Home“) zurück.
AUDIO	Wechselt zwischen den Audio-Decodierungsformaten (Dolby Digital, DTS usw.).
AMP	Setzt die Fernbedienung in den AMP-Modus zurück.
RED	ROTE Taste für BD
GREEN	GRÜNE Taste für BD
YELLOW	GELBE Taste für BD
BLUE	BLAUE Taste für BD

CD

CD-Gerätemodus

Die CD-Gerätemodustaste wählt CD als Quelle aus.

Die Taste konfiguriert die Fernbedienung so, dass sich mit ihr von nun an die CD-Funktionen von Arcam CD-Playern steuern lassen. Die Konfiguration lässt sich jedoch wie im Abschnitt „Schützen/Freigeben eines Gerätemodus“ auf Seite DE-22 beschrieben jederzeit ändern.

	Schaltet zwischen Ein- und Standby-Modus um.
	Disk-Schublade auf / zu.
0..9	Funktionieren wie die Zifferntasten der Original-Fernbedienung.
DISP	Geht zyklisch durch die Helligkeitsoptionen des Frontdisplays.
MODE	Geht zyklisch durch die Wiederholungsoptionen (Titel, Disk usw.).
	Schneller Rück-/Vorlauf.
	Vorheriger/nächster Titel.
	Stoppt die Wiedergabe einer CD
	Gibt den aktuellen Titel wieder.
	Wiedergabe vorübergehend anhalten.
POP UP	<p>Drücken Sie während der „normalen Wiedergabe“ (d. h. das Display zeigt den Buchstaben P nicht an) die Tasten und , um den Titel zu wählen und drücken Sie dann MENU, um den Titel zu speichern.</p> <p>Drücken Sie im „Programm-Wiedergabemodus“ die Taste MENU, um den gespeicherten Titel zu löschen.</p>
	<p>Navigiert durch Setup- und CD-Programmauswahl-Menüs.</p> <p>OK wählt die markierte Datei oder ruft das markierte Menü auf dem Bildschirm auf – bei manchen Fernbedienungsmodellen mit „Enter“ oder „Select“ bezeichnet.</p> <p>CD + schaltet aus dem Standby-Betrieb ein</p> <p>CD + schaltet in den Standby-Betrieb ein</p>
AMP	Setzt die Fernbedienung in den AMP-Modus zurück.

AV

AV-Gerätemodus

Die Taste für den AV-Gerätemodus konfiguriert die Fernbedienung so, dass sich mit ihr von nun an die Funktionen eines Fernsehgeräts steuern lassen. Das Drücken dieser Taste wählt auch AV als Quelle.











	Schaltet zwischen Ein- und Standby-Modus um.
0..9	Funktionieren wie die Zifferntasten der Original-Fernbedienung.
DISP	INFO- oder OSD (On Screen Display)-Funktion, falls verfügbar.
MODE	AV; diese Funktion hängt vom Fernseher ab.
	Nächster/vorheriger Sender.
INFO	Zeigt Bildinformationen an; diese Funktion hängt vom Fernseher ab.
POP UP	<p>Programmführer.</p> <p></p> <p>Navigiert durch Setup- und Programm-Menüs.</p> <p>OK bestätigt eine Auswahl (bei manchen Fernbedienungen mit „Enter“ oder „Select“ bezeichnet).</p>
	Kehrt zur obersten Ebene des Menüs („Home“) zurück.
AMP	Setzt die Fernbedienung in den AMP-Modus zurück.
RED	ROTE Taste für Videotext.
GREEN	GRÜNE Taste für Videotext.
YELLOW	GELBE Taste für Videotext.
BLUE	BLAUE Taste für Videotext.

STB

STB-Gerätemodus

Die STB-Gerätemodustaste wählt STB als Quelle aus.

Wenn diese zur Nutzung Ihres Settop-Box-Decoders oder eines ähnlichen Geräts konfiguriert wurde, kann die Fernbedienungen anschließend das Gerät steuern.





	Schaltet zwischen Ein- und Standby-Modus um.
0...9	Funktionieren wie die Zifferntasten der Original-Fernbedienung.
DISP	INFO- oder OSD (On Screen Display)-Funktion, falls verfügbar.
MODE	Wählt die Funktion Library oder Media aus.
	Schneller Rück-/Vorlauf.
	Nächster/vorheriger Sender.
	Stoppt die Wiedergabe.
	Startet die Wiedergabe.
	Wiedergabe vorübergehend anhalten.
	Startet eine Aufnahme.
INFO	Öffnet bei einigen Satelliten- und Kabel-Settop-Boxen den Programmführer (EPG / Electronic Program Guide).
POP UP	Aktiviert die Menu-Funktion, falls die Set-Top-Box über diese Funktion verfügen sollte.
	Navigiert durch Setup- und Programm-Menüs.
	OK bestätigt eine Auswahl (bei manchen Fernbedienungen mit „Enter“ oder „Select“ bezeichnet).
	Keht zur obersten Ebene des Menüs („Home“) zurück.
AUDIO	Ruft die Help-Funktion auf.
AMP	Setzt die Fernbedienung in den AMP-Modus zurück.
RED	Rote Taste für die Set-Top-Box.
GREEN	GRÜNE Taste für die Set-Top-Box.
YELLOW	GELBE Taste für die Set-Top-Box.
BLUE	BLAUE Taste für die Set-Top-Box.

SAT

SAT-Gerätemodus

Die SAT-Gerätemodustaste wählt SAT als Quelle aus.

Wenn diese zur Nutzung Ihres Satelliten-Receivers konfiguriert wurde, kann die Fernbedienung anschließend das Gerät steuern.











	Schaltet zwischen Ein- und Standby-Modus um.
0...9	Funktionieren wie die Zifferntasten der Original-Fernbedienung.
DISP	INFO- oder OSD (On Screen Display)-Funktion, falls verfügbar.
	Nächster/vorheriger Sender.
INFO	Zeigt Programminformationen an.
POP UP	Programmführer (oder Setup bei bestimmten Settop-Boxen).
	Navigiert durch Setup- und Programm-Menüs.
	OK bestätigt eine Auswahl (bei manchen Fernbedienungen mit „Enter“ oder „Select“ bezeichnet).
	Keht zur obersten Ebene des Menüs („Home“) zurück.
RTN	Zurück.
AMP	Setzt die Fernbedienung in den AMP-Modus zurück.
RED	Rote Taste für Satellitenreceiver.
GREEN	GRÜNE Taste für Satellitenreceiver.
YELLOW	GELBE Taste für Satellitenreceiver.
BLUE	BLAUE Taste für Satellitenreceiver.

PVR

PVR-Gerätemodus

Die PVR-Gerätemodustaste wählt PVR als Quelle aus.

Wenn die Fernbedienung zur Nutzung Ihres Personal Videorecorders (Festplatte) oder einem ähnlichen Gerät konfiguriert wurde, kann sie anschließend das Gerät steuern.

	Schaltet zwischen Ein- und Standby-Modus um.
0...9	Funktionieren wie die Zifferntasten der Original-Fernbedienung.
INFO	INFO- oder OSD (On Screen Display)-Funktion, falls verfügbar.
MODE	Wählt die Funktion Library oder Media aus.
	Schneller Rück-/Vorlauf.
	Nächster/vorheriger Sender.
	Stoppt die Wiedergabe.
	Startet die Wiedergabe.
	Wiedergabe vorübergehend anhalten.
	Startet eine Aufnahme.
MENU	Öffnet bei einigen Satelliten- und Kabel-Settop-Boxen den Programmführer (EPG / Electronic Program Guide).
POP UP	Aktiviert die Menu-Funktion, falls der PVR über diese Funktion verfügen sollte.
	Navigiert durch Setup- und Programm-Menüs.
	OK bestätigt eine Auswahl (bei manchen Fernbedienungen mit „Enter“ oder „Select“ bezeichnet).
	Keht zur obersten Ebene des Menüs („Home“) zurück.
AUDIO	Ruft die Help-Funktion auf.
AMP	Setzt die Fernbedienung in den AMP-Modus zurück.
RED	ROTE Taste für PVR.
GREEN	GRÜNE Taste für PVR.
YELLOW	GELBE Taste für PVR.
BLUE	BLAUE Taste für PVR.

Setup-Menü

Mit dem Setup-Menü können Sie verschiedene Einstellungen des SA30 integrierten Verstärkers konfigurieren.

Aufrufen des Konfigurationsmenüs

Drücken Sie zum Aufrufen des Konfigurationsmenüs die sich auf der Fernbedienung oder der Frontblende befindliche **MENU**-Taste.

Navigieren im Setup-Menü

Um durch das Konfigurationsmenü zu navigieren, können Sie die Fernbedienung verwenden oder die Tasten an der Frontblende drücken, die wie in der Abbildung unten dargestellt einer der auf dem Display angezeigten Funktionen entsprechen.

Um eine Einstellung zu ändern, drehen Sie einfach den Drehknopf nach links oder rechts.



	STARTSEITE	Verlässt das Menü und kehrt zum Startbildschirm zurück
	AUFWÄRTS	Geht zur vorigen Menüoption.
	ABWÄRTS	Geht zur nächsten Menüoption.
	NACH LINKS	Geht nach links oder zum vorigen Feld
	NACH RECHTS	Geht nach rechts oder zum nächsten Feld
	OK	Speichert die aktuelle Einstellung und geht zur nächsten Option
	ZURÜCK	Speichert die aktuelle Einstellung und verlässt die Menüoption

Systemeinstellungen

System Settings

Display - Display

Stellt die Helligkeit des Displays auf der Frontblende ein. Die wählbaren Helligkeitsstufen sind **Full**, **Dim** und **Off**. Die Standardeinstellung ist **Dim**.

Dark Mode - Dunkler Modus

Schaltet das Frontblende-Display und die Status-LED aus.

Enable Input - Eingang aktivieren

Ermöglicht das Entfernen nicht verwendeter Eingänge aus der über die Frontblende anwählbaren Eingangsauswahlliste. Die Eingänge können jedoch auch weiterhin über die Fernbedienung ausgewählt werden.

Timeout - Zeitüberschreitung

Mit dieser Option können Sie die Länge der Leerlaufzeit wählen, bevor das Gerät in den Standby-Modus wechselt. Die verfügbaren Optionen sind **Aus**, **20** Minuten, **30** Minuten, **1** oder **4** Stunden. Die Standardeinstellung ist **20** Minuten.

System Code - Systemcode

Ändert den IR-Systemcode, auf den der SA30 reagiert (entweder **16** oder **19**). Der Standardcode ist **16**.

Net Reset - Netzwerkmodul zurücksetzen

Stellt die Werkseinstellungen des Netzwerkmoduls wieder her.

System Reset - Zurücksetzen des Systems

Setzt den SA30 auf seine Werkseinstellungen zurück.

USB Update -USB Update

Ermöglicht die Aktualisierung des SA30 über einen USB-Stick. Weitere Informationen finden Sie in der Anleitung zur Softwareversion unter **www.arcam.co.uk**.

OTA UPG - OTA-Upgrade

Wenn diese Option aktiviert ist, wird der SA30 automatisch aktualisiert, wenn er über Nacht oder im Netzwerk-Standby eingeschaltet bleibt. Wenn deaktiviert, müssen Software-Updates manuell installiert werden. Weitere Informationen finden Sie in der Anleitung zur Softwareversion unter **www.arcam.co.uk**.

Systeminformationen

System Info

Zeigt verschiedene Systemparameter an, darunter Versionsnummern der MCU-, Netzwerk- und ARC-Software, IP-Adresse, Anzeigenname, Googlecast-Name und Seriennummer.

Audio-Einstellungen

Audio Settings

Dirac Curve - Dirac Kurve

Legen Sie fest, welche Dirac-Kalibrierung auf jeden einzelnen Eingang angewendet werden soll.

Hinweis: Wenn Sie Dirac das erste Mal ausführen, wird die Kurve auf alle Eingänge angewendet.

Balance - Balance

Drehen Sie den Lautstärkereglers des SA30 nach links und rechts, um die Balance des linken bzw. rechten Kanals zu ändern.

Phones Ovr - Kopfhörer überschreiben

Steuert das Verhalten der Lautsprecherausgänge, ob diese stumm geschaltet werden, wenn ein Kopfhörer an die Buchse **PHONES** auf der Frontblende angeschlossen wird. Die Standardeinstellung ist **Off**, die dafür sorgt, dass bei angeschlossenem Kopfhörer die Lautsprecher und Vorverstärkerausgänge stumm geschaltet werden.

PM Input - Prozessormodus Eingang

Legt den Eingang fest, der im Prozessormodus verwendet werden soll. Dieser Modus kann den meisten analogen Eingängen zugewiesen werden. In diesem Modus ist der SA30 auf einen festen Pegel eingestellt. Die Standardeinstellung ist **None**.

Hinweis: Der **PHONO**-Eingang kann in diesem Modus nicht als Prozessoreingang gewählt werden.

PM Volume - Prozessormodus Lautstärke

Legen Sie die gewünschte Lautstärke für den Prozessormodus-Eingang fest. Die Standardlautstärke ist **30**.

Konfigurationsmenü (Fortsetzung)

Max On Vol - Maximale Lautstärke beim Einschalten

Beschränkt den maximalen Lautstärkepegel, der ausgegeben wird, sobald der SA30 in Betrieb genommen wird oder den Standby-Modus wieder verlässt. Der SA30 geht immer dann mit dieser gespeicherten Lautstärkeeinstellung in Betrieb, wenn die zuletzt verwendete (möglicherweise sehr hohe) Lautstärke diesen Wert überschreitet. Diese Einstellung wird abgespeichert und bei jedem Neustart wiederhergestellt.

Maximum Vol - Maximale Lautstärke

Beschränkt die maximale Lautstärke, auf die der SA30 für externe Eingänge eingestellt werden kann. Dies ist eine nützliche Funktion, um ein versehentliches Übersteuern von Lautsprechern mit geringem Stromverbrauch zu verhindern. Es wird gespeichert und bei jedem Einschalten des Geräts abgerufen.

Max Net Vol - Maximales Netzwerkvolumen

Beschränkt die maximale Lautstärke, auf die der SA30 für gestreamte Inhalte eingestellt werden kann. Dies ist eine nützliche Funktion, um ein versehentliches Übersteuern von Lautsprechern mit geringem Stromverbrauch zu verhindern oder um zu verhindern, dass die Lautstärke mit den Lautstärkereglern der Streaming-App versehentlich auf Maximum eingestellt wird. Es wird gespeichert und bei jedem Einschalten des Geräts abgerufen.

Analogue Direct - Analogue Direct

Legen Sie fest, welche Analogeingänge im Analogue-Direct-Modus betrieben werden sollen.

Phono Input - Phono-Eingang

Bestimmen Sie, welcher Phono-Eingang, also entweder der für Tonabnehmer mit beweglichem Magnet (MM) oder der für Tonabnehmer mit beweglicher Spule (MC), verwendet wird.

Filter - Filter

Legen Sie fest, welcher Digitalfilter für den Digital-Analog-Wandler (DAC) angewendet werden soll. Zur Auswahl stehen Apodizing (Vor- und Nachschwinger entfernen), linearer Phasenverlauf; abrupte Dämpfung des Filters, linearer Phasenverlauf; allmähliche Dämpfung des Filters, minimale Abweichungen im Phasenverlauf; abrupte Dämpfung des Filters, minimale Abweichungen im Phasenverlauf; allmähliche Dämpfung des Filters, Pegelbegrenzung oder korrigierte, minimale Abweichungen im Phasenverlauf; abrupte Dämpfung des Filters.

Weitere Erläuterungen zu den Unterschieden zwischen den Filtern finden Sie im Abschnitt „SA30 Digitalfilter“ auf Seite DE-19.

Netzwerkeinstellungen

Network Info - Netzwerk-Informationen

Zeigt die verdrahtete und drahtlose MAC-Adresse, die IP-Adresse sowie den Anzeigenamen und den Hostnamen des Geräts an.

Net Standby - Netzwerk-Standby

Aktiviert oder deaktiviert die Netzwerksteuerung des SA30, während sich das Gerät im Standby-Modus befindet. Die Standardeinstellung ist **Off**.

Hinweis: Das Gerät kann immer noch über RS232-Befehle gesteuert werden, selbst wenn Netzwerk-Standby deaktiviert ist.

RS232 Standby - RS232-Standby

Aktiviert oder deaktiviert die RS232-Steuerung des SA30, während sich das Gerät im Standby-Modus befindet. Die Standardeinstellung ist **Off**.

C4 SDDP - C4 SDDP

Aktiviert die Control 4-Erkennungsfunktion und das Senden eines Discovery-Beacons.

SA30 Digitalfilter

Mit dem SA30 kann der Hörer zwischen verschiedenen Digitalfiltern für den Audio-Digital-Analog-Wandler (DAC) wählen. Digitale Filter sind unvermeidbar, wenn es um die Minimierung unerwünschter Anti-Aliasing-Verzerrungen im Audio-Frequenzband geht. Da jedoch kein Digitalfilter perfekt ist, handelt es sich bei allen um einen Kompromiss zwischen zahlreichen Parametern. Dazu gehören:

Frequenzgang – Audiopegel in Bezug auf die Frequenz. Im Idealfall sollte dieser in einem Bereich zwischen 20 Hz und 20 kHz keine wesentlichen Schwankungen aufweisen.

Phase – Die Zeitverzögerung zwischen der Wiedergabe verschiedener Frequenzen im Durchlassbereich des Filters. Im Idealfall ist diese so gering wie möglich (linearer Phasenverlauf).

Vorschwingen – Dem eigentlichen Audiosignal zeitlich vorgelagerte, zusätzliche, künstliche Impulse. Dies wird manchmal als etwas Negatives angesehen, da dieses Phänomen in der Natur so nicht auftritt. Idealerweise sollte das Vorschwingen auf einem Niveau, das so gering wie möglich ist, und über einen Zeitraum, der so kurz wie möglich ist, stattfinden.

Nachschwingen – Dem eigentlichen Audiosignal zeitlich nachgelagerte, zusätzliche, künstliche Impulse. Auch das Nachschwingen sollte im Idealfall auf einem Niveau, das so gering wie möglich ist, und über einen Zeitraum, der so kurz wie möglich ist, stattfinden.

Aliasing – Frequenzen, die oberhalb der halben Samplingfrequenz liegen, werden als niedrigere Frequenzen interpretiert und in das Audio-Frequenzband eingeschleust.

Für die Wahl unseres Standardfilters haben wir eine Kombination aus sorgfältig durchgeführter Mess- und Hörtests vorgenommen. Nach Auswertung der daraus erhaltenen Ergebnisse sind wir der Auffassung, dass es sich bei diesem um den optimalen Kompromiss handelt, um das beste Hörerlebnis zu erzielen.

Alle Filter haben jedoch gemeinsam, dass sich die Leistung eines Parameters nur verbessern lässt, wenn zur gleichen Zeit die eines anderen geopfert wird. Abhängig von Ihrer Wahl des für die Wiedergabe bestimmten Audio-Inhalts und Ihren persönlichen Vorlieben möchten Sie stattdessen möglicherweise eine der anderen Optionen verwenden. Beachten Sie dabei, dass hörbare Unterschiede am wahrscheinlichsten bei Abtastraten von 48 kHz und darunter wahrzunehmen sind.

BWall - Pegelbegrenzung; Ziegelwand

Mit diesem Filter tritt zwar keine Phasenverschiebung auf, jedoch kommt es sowohl zu Vor- als auch zu Nachschwingungen.

Corr MinP - korrigierte, minimale Abweichungen im Phasenverlauf; abrupte Dämpfung des Filters

Dieser Filter sorgt bei höheren Frequenzen für ein geringes Vorschwingen und zu höheren Schwankungen des Phasengangs. Im Vergleich zu Filtern, die eine lineare Phase ermöglichen oder das Vor- und Nachschwingen beseitigen, kommt es mit diesem zu stärkeren Nachschwingungen.

Apodizing – Apodizing Standardfilter (Vor- und Nachschwingungen entfernen)

Bei diesem Filter handelt es sich um einen Kompromiss zwischen der Beeinträchtigung der Phase, dem Frequenzgang und dem Schwingen. Sein größter Vorteil besteht darin, dass der größte Teil der vor dem Aufnehmen und Mastern des Ausgangsmaterials erzeugten Vor- und Nachschwingungen beseitigt wird.

MinP Slow - Minimale Abweichungen im Phasenverlauf; allmähliche Dämpfung des Filters (MinP Slow)

Mit diesem Filter treten keinerlei Vorschwingungen auf, aber es kann bei höheren Frequenzen zu Phasenverschiebungen kommen. Im Gegensatz zum schnellen Rolloff der Minumphase kommt es mit diesem Filter zwar zu geringen Nachschwingungen, an das geringe Niveau eines Filters, der für eine lineare Phase sorgt, reicht jedoch auch dieser nicht heran. Sehr hohe Frequenzanteile in der letzten halben Oktave des

von diesem Filter genutzten Durchlassbereichs werden leicht gedämpft.

***MinP Fast* - Minimale Abweichungen im Phasenverlauf; abrupte Dämpfung des Filters**

Dieser Filter führt bei höheren Frequenzen zu höheren Schwankungen des Phasengangs, beseitigt jedoch sämtliche Vorschwingungen. Im Vergleich zu Filtern, die eine lineare Phase ermöglichen, kommt es mit diesem zu deutlich mehr Nachschwingungen.

***LinP Slow* - Linearer Phasenverlauf; allmähliche Dämpfung des Filters**

Mit diesem Filter sorgen Sie für ein geringes und zudem gleichmäßiges Niveau an Vor- und Nachschwingungen. Mit diesem Filter treten keinerlei Phasenverschiebungen auf, aber es kann dazu kommen, dass Frequenzen, die oberhalb der halben Samplingfrequenz liegen, als niedrigere Frequenzen interpretiert und in das Audio-Frequenzband eingeschleust werden. Sehr hohe Frequenzen werden leicht gedämpft.

***LinP Fast* - Linearer Phasenverlauf; abrupte Dämpfung des Filters**

Im Vergleich zu dem Filter, der eine lineare Phase ermöglicht und für eine allmähliche Dämpfung sorgt, wird mit diesem ein höheres und zudem gleichmäßiges Niveau an Vor- und Nachschwingungen erzielt. Im Vergleich mit dem langsamen Linearphasen-Rolloff-Filter treten auch mit diesem keinerlei Phasenverschiebungen auf, aber die Möglichkeit, dass Frequenzen, die oberhalb der halben Samplingfrequenz liegen, als niedrigere Frequenzen interpretiert und in das Audio-Frequenzband eingeschleust werden, ist äußerst gering.

Anpassen der Fernbedienung

Code anlernen

Die mitgelieferte Fernbedienung enthält eine komplette Bibliothek mit vorprogrammierten Codes. Nachdem Sie die Fernbedienung für Ihr Gerät eingerichtet haben, kann es passieren, dass nicht alle Funktionen der Originalfernbedienung eine Entsprechung auf der Tastatur der Fernbedienung finden. Als Komfortmerkmal bietet die Fernbedienung eine Code-Lernfunktion, mit der Sie bis zu 16 Funktionen von einer Original-Fernbedienung auf die Tastatur der Fernbedienung kopieren können.

Bevor Sie beginnen, achten Sie darauf, dass:

- Die Original-Fernbedienung richtig funktioniert.
- Die Fernbedienungen nicht auf Ihr Gerät ausgerichtet sind.
- Die Batterien der Fernbedienungen neu sind.
- Die Fernbedienungen nicht direktem Sonnenlicht oder starkem Leuchtstoffröhrenlicht ausgesetzt sind.

HINWEIS: Angelernte Funktionen hängen von der Betriebsart ab. Sie können einer einzelnen Taste bis zu acht verschiedene Funktionen zuweisen – eine separat gelernte Funktion für jeden Modus.

Direkte Code-Einrichtung (Methode 1)

Die erste Methode ist die Programmierung der Fernbedienung mit der 3-stelligen Codenummer für das zu steuernde Gerät - siehe „Gerätekodetabellen“. Notieren Sie die vorgeschlagene(n) Nummer(n) – die beliebtesten Codes werden zuerst aufgeführt. Schalten Sie das Gerät ein.

1. Drücken Sie die Gerätetaste für das Produkt, das Sie einrichten möchten, zusammen mit der **1**-Taste. Halten Sie nun beide Tasten drei Sekunden lang gedrückt, bis die LED durchgehend leuchtet. Sie befinden sich jetzt im Konfigurationsmodus und können die Tasten wieder loslassen.
2. Geben Sie einen 3-stelligen Code für das Gerät ein. Wenn die für das Gerät eingegebene 3-stellige Codenummer richtig ist, wird es ausgeschaltet. Falles es sich nicht ausschaltet, geben Sie die nächste Codenummer aus der Liste ein, bis sich das Gerät ausschaltet.





3. Sobald Sie den richtigen Code gefunden haben, drücken Sie erneut die Gerätetaste. Die LED blinkt drei Mal , um zu bestätigen, dass der Code erfolgreich gespeichert wurde.

Einrichtung mit Bibliotheksuche (Methode 2)

Die Bibliothekssuche lässt Sie alle Codes im Speicher der Fernbedienung durchsuchen. Es kann viel länger dauern als die bisherige Methode, deswegen verwenden Sie diese Methode nur, wenn:

- Ihr Gerät nicht auf die Fernbedienung reagiert, nachdem Sie Codes ausprobiert haben, die für Ihre Marke aufgelistet werden.
- Ihre Marke überhaupt nicht in den Gerätecode-Tabellen aufgeführt ist.



Drücken Sie die Gerätetaste für das Produkt, das Sie einrichten möchten, zusammen mit der **1**-Taste. Halten Sie die beiden Tasten für drei Sekunden gedrückt bis die LED aufleuchtet.

Richten Sie die Fernbedienung auf das Produkt, das Sie steuern möchten und drücken Sie die Taste  oder  auf dem Navigationsfeld. Jedes Mal, wenn die Taste  oder  gedrückt wird, zählt der Code eine Codeziffer aufwärts (oder abwärts) und gibt ein Signal zum Ausschalten des Geräts aus.

4. Drücken Sie weiterhin die Pfeiltaste Auf- oder Abwärts in Intervallen von ca. einer Sekunde, bis sich das Gerät ausschaltet. (Ändern Sie NICHT die Pfeiltaste Auf- oder Abwärts – Sie müssen sich nur in eine Richtung bewegen.)
5. Drücken Sie zum Speichern des richtigen Codes erneut die Gerätetaste. Die LED blinkt drei Mal , um zu bestätigen, dass der Code erfolgreich gespeichert wurde.

Einrichtung des Anlernens (Methode 3)

Die dritte Methode umfasst das „Anlernen“ der Arcam Fernbedienung durch die Original-Fernbedienung des Geräts. Die beiden Fernbedienungen sollten zueinander zeigen und nicht mehr als 10 cm voneinander entfernt sein.

1. Drücken Sie die Gerätetaste für das Produkt, das Sie einrichten möchten, zusammen mit der **3**-Taste. Halten Sie die beiden Tasten für drei Sekunden gedrückt, bis die LED aufleuchtet.
2. Drücken Sie die Taste auf der Arcam Fernbedienung, der Sie einen Befehl zuordnen möchten. Die LED blinkt einmal , um anzuzeigen, dass die Fernbedienung zum Lernen des Befehls bereit ist.
3. Halten Sie die entsprechende Taste auf der anderen Fernbedienung gedrückt, bis die LED zweimal blinkt . Dies zeigt an, dass die Arcam Fernbedienung den Befehl von der Original-Fernbedienung gelernt hat.
4. Setzen Sie das Lernen der Befehle von Ihrer Original-Fernbedienung fort, indem Sie die nächste Taste auf der Fernbedienung drücken und die Schritte 2 und 3 wiederholen.
5. Wenn die Fernbedienung alle ausgewählten Befehle gelernt hat, halten Sie die Gerätetaste zum Aufrufen des Lernens zusammen mit der Zifferntaste **3** gedrückt, um die gelernten Befehle zu speichern.

HINWEIS: Wenn die LED der Arcam Fernbedienung fünfmal blinkt , dann gab es beim Anlernvorgang einen Fehler. Beginnen Sie in diesem Fall die Einrichtung zum Anlernen von Anfang an.

Die Tasten **AMP** und **USB** können nicht mit Befehlen belegt werden.

Wichtige Hinweise

- Sobald Sie das Codelernen angefangen hat, haben Sie etwa 10 Sekunden Zeit, um jeden Schritt durchzuführen. Ein längeres Timeout bedeutet, dass Sie den Vorgang erneut starten müssen.
- Die Lernfunktion hängt vom Modus ab - Sie können eine Funktion **mittels Modus** auf eine Taste kopieren.
- Die Fernbedienung kann maximal 16 Funktionen lernen.
- Um eine angelernte Funktion zu ersetzen, weisen Sie der gleichen Taste eine neue Funktion zu.
- Angelernte Funktionen bleiben erhalten, wenn Sie die Batterien wechseln.



- Wenn das Anlernen des Codes fehlschlägt, versuchen Sie den Abstand zwischen den beiden Fernbedienungen zu verändern und achten Sie darauf, dass das Umgebungslicht nicht zu hell ist.

Löschen der gelernten Funktionen

Löschen aller gelernten Funktionen für ein Gerät:

1. Drücken Sie die Gerätetaste für das Produkt, das Sie einrichten möchten, zusammen mit der **3**-Taste. Halten Sie die beiden Tasten für drei Sekunden gedrückt, bis die LED aufleuchtet.
2. Halten Sie die Gerätetaste zusammen mit der Taste  für das zu löschende Produkt drei Sekunden lang gedrückt, bis die LED zweimal blinkt .
3. Wenn nach 30 Sekunden keine weitere Taste gedrückt wird, nachdem die LED zweimal geblinkt  hat, verlässt die Fernbedienung den Löschmodus, ohne die gelernten Daten zu löschen.
4. Wenn Sie innerhalb von 30 Sekunden die Gerätetaste erneut drücken, nachdem die LED zweimal geblinkt  hat, löscht der Löschmodus alle gelernten Daten auf dem Gerät. Die LED blinkt dreimal  zur Bestätigung.





Löschen der angelernten Funktionen für eine Gerätetaste:

1. Drücken Sie die Gerätetaste für das Produkt, das Sie einrichten möchten, zusammen mit der **3**-Taste. Halten Sie die beiden Tasten für drei Sekunden gedrückt, bis die LED aufleuchtet.
2. Halten Sie die Taste drei Sekunden lang gedrückt, deren Funktionen Sie löschen möchten. Die LED blinkt zweimal . Bei einem weiteren Tastendruck verlässt die Fernbedienung den Löschmodus, ohne die gelernten Funktionen zu löschen.
3. Wenn nach 30 Sekunden keine weitere Taste gedrückt wird, nachdem die LED zweimal geblinkt  hat, verlässt die Fernbedienung den Löschmodus, ohne die gelernten Funktionen zu löschen.



4. Wenn Sie die Gerätetaste zusammen mit der Taste **3** innerhalb von 30 Sekunden erneut drücken, nachdem die LED zweimal geblinkt hat, werden alle gelernten Daten für das Gerät gelöscht und der Löschmodus wird verlassen. Die LED blinkt zu Bestätigung dreimal .

Anzeigen der gespeicherten Codenummern

- Drücken Sie die Gerätetaste für das Produkt, das Sie zusammen mit der Taste **4** einrichten möchten. Halten Sie die beiden Tasten für drei Sekunden gedrückt, bis die LED blinkt.
- Drücken Sie die Taste **INFO** und zählen Sie die Blinksignale (=1, =2, =3 usw.). Zwischen den Ziffern erfolgt eine Pause. (Beachten Sie, dass die „0“ durch zehnmaliges Aufblinken dargestellt wird: )

Schützen/Freigeben eines Gerätemodus

Wenn Sie die Fernbedienung zum ersten Mal auspacken und die Batterien einzusetzen, kann sie bereits automatisch bestimmte Arcam-Geräte (BD-Player, Verstärker, Tuner und CD-Player) steuern. Wir erreichen dies durch die Vorprogrammierung Arcam spezifischer Gerätecodes auf die entsprechenden Gerätemodustasten und anschließendem Sperren des Gerätemodus, so dass Sie ihn nicht versehentlich umprogrammieren können.

Wenn Sie diese geschützten Standardeinstellungen überschreiben möchten – um beispielsweise einem BD-Player von einem Drittanbieter zu steuern – müssen Sie zuerst den BD-Modus freigeben, bevor Sie die Fernbedienung mit einer der Anlernmethoden einrichten können, die auf der vorherigen Seite beschrieben wurden.

Hier sind die werksseitigen Standardeinstellungen:

Gerätemodus	Standardstatus	Standard-Arcamcodes
AMP	Gesperrt	001 (Arcam-Code 16)
BD	Gesperrt	001 (Arcam)
AV	Freigegeben	108 (Philips-TV)
PC USB	Freigegeben	Nur Code anlernen
GAME	Freigegeben	Nur Code anlernen
STB	Freigegeben	030 (Bush/Goodmans/Grundig, von der SAT-Datenbank)
SAT	Freigegeben	128 (Sky+ Digital, von SAT-Datenbank)
PVR	Freigegeben	018 (Humax PVR, von SAT-Datenbank)
CD	Gesperrt	001 (Arcam)

Alternative Codes sind verfügbar für Mehrraum-Lösungen oder im Falle von Codeunstimmigkeiten mit Produkten anderer Hersteller.

Zum Beispiel:

AMP (Systemcode 19): 002

Beachten Sie, dass Sie nach dem Ändern des Systemcodes bei der Fernbedienung auch den Systemcode am entsprechenden Gerät ändern müssen.

AMP, **BD** und **CD** sind die Gerätetasten, die möglicherweise gesperrt oder freigegeben sind. Sperren und Freigegeben sind Umschalter (sie wechseln von „sperren“ nach „freigeben“ nach „sperren“ usw.).

- Halten Sie gleichseitig die Gerätetaste und die Zifferntaste **6** drei Sekunden lang gedrückt.
Die Betriebsanzeige-LED leuchtet und zeigt an, dass sich das Gerät im Sperre/Freigabe-Setupmodus befindet.
- Wenn innerhalb von 30 Sekunden keine weitere Tasteneingabe erfolgt, erlischt die LED und die Fernbedienung verlässt den Sperre/Freigabe-Setupmodus.
- Drücken Sie mehrmals nacheinander die Taste **3 6 9**, um den Gerätestatus umzuschalten und diesen anschließend zu bestätigen:

Wenn Sie das Gerät gesperrt haben, blinkt die LED dreimal: .

Wenn Sie das Gerät entsperren, blinkt die LED fünfmal: .

- Wenn Sie innerhalb von 30 Sekunden eine gültige Gerätetaste drücken, blinkt die LED dreimal:  und die Fernbedienung verlässt den Sperre/Freigabe Setupmodus.

Die Lautstärke anderer Geräte einstellen

In der Standardeinstellung stellen die Tasten für Lautstärke und Stummschaltung die Lautstärke des Verstärkers ein.

Sie können diese Tasten so konfigurieren, dass sie Lautstärkebefehle an ein anderes Gerät senden. Im folgenden Beispiel werden die Lautstärkebefehle an ein verbundenes AV-Gerät (z. B. Fernseher) gesendet:

Drücken Sie **AV + 5** drei Sekunden lang, bis die LED aufleuchtet.







Drücken Sie dann auf **VOL UP**.

Drücken Sie erneut **AV**. Die LED blinkt dreimal .

Die Tasten Lautstärke und Stummschaltung senden jetzt die Lautstärkebefehle an den Fernseher.

Um die Lautstärketasten wieder zur Steuerung des Verstärkers einzustellen, wiederholen Sie die obigen Schritte, außer dem Tastendruck auf **AMP** in Schritt **3**.

Versteckte Befehle

Befehl	Effekt
AMP + 	Sendet einen Einschaltbefehl
AMP + 	Sendet einen Ausschaltbefehl
CD + 	Sendet einen Einschaltbefehl
CD + 	Sendet einen Ausschaltbefehl
BD + 	Sendet einen Einschaltbefehl
BD + 	Sendet einen Ausschaltbefehl
BD + 	Sendet einen Auflösungsbehl

Werkseinstellungen wiederherstellen

Sie können die Fernbedienung auf die Werkseinstellungen zurücksetzen.

Halten Sie die Tasten  (home) und **MENU** etwa fünf Sekunden lang gedrückt, bis die Betriebsanzeige-LED fünfmal blinkt .

Alle Programmierungs- und Setup-Codes, die Sie in die Fernbedienung eingegeben haben, werden gelöscht und die Fernbedienung wird wieder auf die Werkseinstellungen zurückgesetzt.

Gerätecodes

In den Tabellen, die auf den letzten Seiten dieser Bedienungsanleitung zu finden sind, sind dreistellige Codes für Geräte der verschiedensten Hersteller aufgeführt.

Verwenden Sie diese, wenn Sie Ihre Fernbedienung, wie in Abschnitt „Direkte Code-Einrichtung (Methode 1)“ auf Seite DE-21 beschrieben, für die Steuerung eines Ihrer Geräte konfigurieren.

Wenn mehr als eine Codenummer aufgeführt wird, versuchen Sie die erste Nummer. Wenn die Ergebnisse unbefriedigend sind, versuchen weiterhin die Nummern für diesen Hersteller, um die beste „Anpassung“ mit der erforderlichen Funktionalität zu erreichen.

Sollte der Hersteller Ihres Geräts nicht aufgeführt sein, können Sie stattdessen das in Abschnitt „Einrichtung mit Bibliotheksuche (Methode 2)“ auf Seite DE-21 beschriebene Verfahren anwenden. Mit diesem Verfahren können Sie sämtliche im Speicher der Fernbedienung hinterlegten Codes durchsuchen.

Störungserkennung

Problem	Überprüfen Sie folgende Punkte:
Kein Ton	<input type="checkbox"/> Die SA30-Endstufe wurde richtig angeschlossen und eingeschaltet? <input type="checkbox"/> Ihre Audio-/Videoquelle wurde korrekt angeschlossen, der richtige Eingang ist ausgewählt und er ist nicht stumm geschaltet? <input type="checkbox"/> Der SA30 befindet sich nicht im Schutzmodus, wie unten beschrieben?
Ton fällt unerwartet aus	<p>Der SA30 hat möglicherweise einen Schutzmodus aufgerufen, der von der erkannten Störung abhängt. Die LED auf der Frontblende zeigt die Art der Störung gemäß folgender Liste an:</p> <input type="checkbox"/> BLINKT WEISS: Die interne Temperatur des Geräts hat ein unsicheres Niveau erreicht. Lassen Sie den SA30 vollständig abkühlen. <input type="checkbox"/> BLINKT ROT: Der SA30 Verstärker hat einen Kurzschluss an einem Lautsprecherkabel erkannt. Sollte dies der Fall sein, überprüfen Sie bitte alle Lautsprecherkabel, um sicherzustellen, dass kein Kabel kurzgeschlossen ist. Diese Störung tritt häufig auf, wenn freiliegende Drähte verwendet werden, um die Verbindung mit den Lautsprechern herzustellen. <input type="checkbox"/> BLINKT ORANGE: Der Verstärker hat einen DC-Offset erkannt. Bei jeder der oben beschriebenen Störungen schaltet sich der Verstärker automatisch aus und die Versorgung der Lautsprecher wird unterbrochen. Um den SA30 weiter verwenden zu können, muss die besagte Störung zunächst behoben und dann das Gerät aus- und anschließend wieder eingeschaltet werden.
Das Gerät reagiert auf die Fernbedienung fehlerhaft oder überhaupt nicht	<input type="checkbox"/> Sind die Batterien der Fernbedienung voll? <input type="checkbox"/> Besteht zur Frontblende direkte Sichtverbindung und Sie zeigen mit der Fernbedienung darauf? <input type="checkbox"/> Die Fernbedienung befindet sich im richtigen Modus, um das Gerät zu steuern, d. H. Durch Drücken der AMP-Taste, bevor Sie den SA30 steuern.
Auf dem Display auf der Gerätefront wird nichts angezeigt	<input type="checkbox"/> Das Display wurde ausgeschaltet. Drücken Sie die Taste DISPLAY auf der Fernbedienung. Siehe „Einschalten“ auf Seite DE-10.
Bei einem analogen Eingang tritt Brummen auf	<input type="checkbox"/> Wurden alle Kabel gut angeschlossen? Falls nötig, ziehen Sie alle Kabel einmal ab und stecken sie wieder an (vorher das Gerät abschalten). <input type="checkbox"/> Die Anschlüsse innerhalb des Querkabelsteckers sind gebrochen oder wurden schlecht gelötet. <input type="checkbox"/> Tritt das Brummen immer nur bei einer bestimmten Quelle auf, die einen Antennenanschluss oder ein Kabel mit isolierter Masse besitzt? In diesem Falle befragen Sie Ihren Fachhändler.

Technische Daten des SA30

Dauerausgangsleistung bei 0,5 % THD pro Kanal		
Beide Kanäle, 8 Ω, 20 Hz bis 20 kHz	130 W	
Beide Kanäle, 4 Ω bei 1 kHz	200 W	
Klirrfaktor, 80 % Leistung, 8 Ω bei 1 kHz	0,002 %	
Analoge Eingänge		
ADC (Analog-Digital-Wandler)	AK5552	
Abtastrate / Bit-Tiefe	192 kHz / 32 Bit	
Phono-Eingänge	TA mit beweglichem Magnet (MM)	TA mit beweglichem Spule (MC)
Eingangsempfindlichkeit bei 1 kHz (Nenn)	5 mV	0,35 mV
Eingangsimpedanz	47 kΩ + 200pF	470Ω + 1nF
Signal-Rauschabstand (A-wtd)	80 dB Ref. 5 mV bei 1 kHz	80 dB Ref. 0,35 mV bei 1 kHz
Überlastungsgrenze, Ref. 5 mV bei 1 kHz	21 dB Ref. 5 mV bei 1 kHz	21 dB Ref. 0,35 mV bei 1 kHz
Frequenzgang (Ref. RIAA-Kurve)	20 Hz – 20 kHz ± 1 dB	20 Hz – 20 kHz ± 1 dB
Line-Eingänge:		
Nenn-Empfindlichkeit	1 V	
Eingangsimpedanz	10 kΩ	
Maximale Eingangsspannung	4,8 Vrms	
Frequenzgang	20 Hz – 20 kHz ± 0,2 dB	
Signal-Rauschabstand (A-wtd) 100 W, Ref. 2,1 V Eingang	112 dB analogue direct, 106 dB ADC/DAC	
Digitale Eingänge		
DAC	ESS9038K2M	
Frequenzgang	20 Hz – 20 kHz ± 0,1 dB	
Harmonische Gesamtverzerrung und Rauschen	0,0007 %	
Signal-Rauschabstand (A-wtd) Ref. 0dbFS, 100W	113 dB	
Unterstützte Abtastraten	Optisch	32 kHz, 44,1 kHz, 48 kHz, 88,2 kHz, 96 kHz
	Koaxial	32 kHz, 44,1kHz, 48 kHz, 88,2 kHz, 96 kHz, 176,4 kHz, 192 kHz
Bit-Tiefe	16 – 32 Bit	

Vorverstärker Ausgang	
Nenn-/Maximaler Ausgangspegel	800 mV / 1,25 Vrms
Ausgangsimpedanz	240 Ω
Kopfhörerausgang	
Maximaler Ausgangspegel bei 600 Ω	5Vrms
Ausgangsimpedanz	1 Ω
Lastbereich	16 Ω bis 2 kΩ
Allgemein	
Netzspannung	110 – 120 V oder 220 – 240 V, 50 / 60 Hz
Maximale Leistungsaufnahme	800W
Standby-Modus mit niedriger Leistungsaufnahme	0,5 W
Leistungsaufnahme im Standby-Modus bei bestehender Netzwerkverbindung	2 W
Abmessungen B x H x T (einschließlich Füßen, Bedienelementen und Lautsprecherklemmen)	433 x 100 x 323 mm
Gewicht (netto)	10,7 kg
Gewicht (brutto)	13,8 kg
Mitgeliefertes Zubehör	Netzkabel Fernbedienung 2 x AAA-Batterien Bedienungsanleitung 2 x WLAN-Antenne Richten Sie das Mikrofon ein USB-Kabel

DE

Alle angegebenen Werte sind typisch, sofern nicht anders angegeben. Arcam bemüht sich um ständige Produktverbesserung. Das Design und die technischen Daten können sich deshalb ohne weitere Ankündigung ändern. Fehler und Auslassungen vorbehalten

Weltweite Garantie

Hiermit haben Sie in den ersten fünf Jahren nach dem Kauf Anspruch auf eine kostenlose Reparatur Ihres Geräts, vorausgesetzt, Sie haben es ursprünglich bei einem autorisierten Arcam-Händler erworben. Der Arcam-Fachhändler führt den Kundenservice nach Vertragsschluss durch. Der Hersteller übernimmt keine Verantwortung für Schäden, die durch Unfall, falsche Nutzung, Verschleiß, Vernachlässigung oder unzulässige Veränderungen bzw. Reparaturen entstehen. Außerdem wird keinerlei Verantwortung für Schäden oder Verlust des Gerätes während des Transports zum oder vom Garantienehmer übernommen.

Die Garantie umfasst Folgendes:

Teile (ausgenommen Laufwerke) und Arbeitskosten für fünf Jahre ab Kaufdatum (siehe unten für zusätzliche Bedingungen). Nach fünf Jahren müssen Sie sowohl Teile als auch Arbeitskosten bezahlen.

Laufwerke (jeder Art) unterliegen dieser Garantie für drei Jahre ab Kaufdatum.

Die Garantie deckt zu keinem Zeitpunkt den Austausch von Batterien/Akkus ab.

Versandkosten werden nicht übernommen.

Inanspruchnahme der Garantie

Das Gerät sollte in der Originalverpackung an den Händler zurückgegeben werden, bei dem es erworben wurde. Der Versand muss frei Haus durch einen angesehenen Kurier erfolgen – **nicht mit der Post**. Da keine Verantwortung für Schäden oder Verlust während des Transports zum Händler oder Distributor übernommen wird, sollten Sie das Gerät entsprechend versichern.

Weitere Informationen zu Arcam erhalten Sie unter luxurysupport@harman.com.

Probleme?

Kann Ihr Arcam-Händler Fragen zu diesem oder einem anderen Arcam-Produkt nicht beantworten, wenden Sie sich an den Arcam-Kundendienst, und wir versuchen unser Möglichstes, um Ihnen zu helfen.

Online-Registrierung

Sie können Ihr Produkt online auf www.arcam.co.uk registrieren.

HANDLEIDING

ARCAM | HDA

GEÏNTEGREERDE VERSTERKER

SA30

NL

Welkom

Hartelijk bedankt en gefeliciteerd...

...met het aanschaffen van uw geïntegreerde Arcam SA30 versterker.

Arcam produceert al langer dan vier decennia specialistische audioproducten van buitengewone kwaliteit en de nieuwe SA30 geïntegreerde versterker is de meest recente in een lange reeks bekroonde HiFi-apparatuur. Het ontwerp van de HDA serie put alle ervaring van Arcam uit als één van de meest gerespecteerde audiobedrijven van het Verenigd Koninkrijk, om tot dusver de best presterende Arcam's assortiment stereo versterkers te produceren - ontworpen en gebouwd om u jarenlang luisterplezier te geven.

Deze handleiding begeleidt u in de installatie en het gebruik van de SA30 en bevat informatie over de meer geavanceerde eigenschappen ervan. Gebruik de inhoudsopgave op de volgende pagina om de gewenste sectie te vinden.

Wij hopen dat u jarenlang probleemloos van uw product zult genieten. In het onwaarschijnlijke geval dat het systeem defect raakt of indien u meer informatie wilt ontvangen over producten van Arcam, dan zijn de dealers van ons netwerk u graag van dienst. U kunt ook meer informatie vinden op de website van Arcam www.arcam.co.uk.

Uw SA30 ontwikkelingsteam

Inhoudsopgave

Welkom

NL-2

Overzicht

NL-4

Erkenning van handelsmerken

NL-5

Aansluitingen en bedieningen van het voorpaneel

NL-6

Aansluitingen en bedieningen van het achterpaneel

NL-7

Luidsprekers aansluiten

NL-8

Gebruik

NL-10

Digitale audio-ingangen

NL-10

Analoge audio-ingangen

NL-10

Phono-ingang

NL-10

Netwerkaudio-ingangen

NL-10

ARC/eARC-ingang

NL-11

Luisteren

NL-11

Processormodus

NL-11

Voorversterkeruitgang

NL-11

Analoog Direct

NL-11

Verbinden met een netwerk

NL-12

Bediening door thuisautomatisering

NL-12

AirPlay-instelling

NL-12

Chromecast built-in-instelling

NL-12

Dirac Live voor Arcam

NL-13

Afstandsbediening

NL-14

Instellingsmenu

NL-18

Systeeminstellingen

NL-18

Systeem informatie

NL-18

Audio-instellingen

NL-18

Netwerkinstellingen

NL-19

SA30 Digitale filters

NL-19

De afstandsbediening personaliseren

NL-20

Codes Leren

NL-20

De geleerde gegevens wissen

NL-20

De opgeslagen cijfercodes lezen

NL-21

Een specifieke toestelmodus blokkeren/deblokkeren

NL-21

Het volume van andere toestellen regelen

NL-21

Verborgene commando's

NL-21

Toestelcodes

NL-21

Probleemoplossing

NL-22

SA30-specificaties

NL-23

Wereldwijde garantie

NL-24

NL

Overzicht

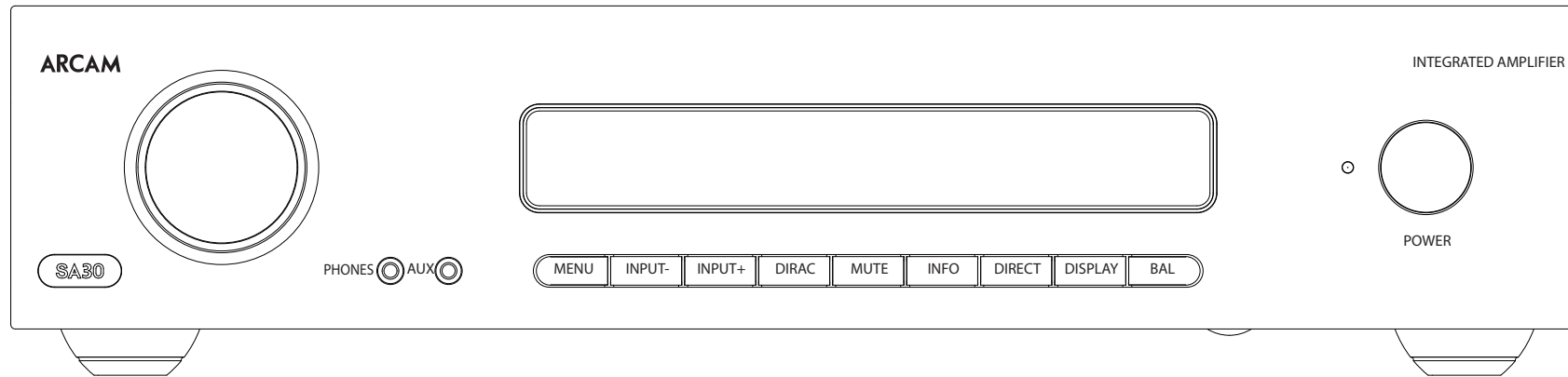

Arcam's SA30 versterker

Arcam's SA30 geïntegreerde versterker biedt toonaangevende geluidskwaliteit voor de beste weergave van uw muziek uit traditionele HiFi-componentsystemen en de verschillende aangeboden streamingsservices op het internet.

De SA30 bevat bovendien de krachtige Dirac Live-kamercorrectiefunctie die met lovende kritieken in ons AVR-aanbod wordt gebruikt.

Dankzij de vele jaren ervaring in versterkerontwerp bij Arcam, gebruikt dit product de beste kwaliteitsonderdelen en technische ontwikkelingen om u van talloze jaren muziekplezier en betrouwbare service te voorzien.

De SA30 is ontworpen om een prestatieniveau te verstrekken waardoor u muziek echt tot leven komt.

Het apparaat plaatsen

- Plaats de versterker op een vlakke, stevige ondergrond, vermijd direct zonlicht en vocht- en warmtebronnen.
- Plaats de SA30 niet bovenop een eindversterker of andere hittebron.
- Plaats de versterker niet in een gesloten ruimte zoals een boekenkast of een afgesloten kast, tenzij er een goede ventilatie is. De SA30 is ontworpen om warm te worden tijdens normaal gebruik.
- Plaats geen ander component of voorwerp bovenop de versterker, omdat dit de luchtstroom rond het koellichaam kan belemmeren, waardoor de versterker te heet wordt. (Het apparaat bovenop de versterker geplaatst zal ook warm worden.)
- Zorg ervoor dat de ontvanger van de afstandsbediening aan de rechterkant van de display op het voorpaneel onbelemmerd is, anders zal dit het gebruik van de afstandsbediening aantasten.

- Plaats geen platenspeler op dit apparaat. Platenspelers zijn zeer gevoelig voor het geluid dat wordt geproduceerd door apparaten die op het lichtnet zijn aangesloten en dit vertaalt zich in achtergrondgeruis als de platenspeler te dichtbij staat.
- De normale functie van het apparaat kan worden verstoord door krachtige, elektromagnetische interferentie. Mocht dit het geval zijn, dan hoeft u het apparaat slechts terug te stellen met de aan-/uittoets of deze naar een andere plek te verplaatsen.

Voeding

De versterker is uitgerust met een gegoten netstekker. Controleer of de stekker in uw stopcontact past – indien u een andere stekker nodig hebt, dient u met uw Arcam-dealer contact op te nemen.

Neem onmiddellijk contact op met uw Arcam-dealer als de voedingsspanning of netstekker bij u afwijkt

Steek het IEC-stekkereinde van het netsnoer in de opening aan de achterkant van de versterker en controleer of deze stevig vast zit. Steek het andere uiteinde van de kabel in uw stopcontact en schakel het stopcontact in.

Verbindingskabels

Wij raden u aan om afgeschermd kabels van hoge kwaliteit te gebruiken die speciaal voor dit doel ontwikkeld zijn. Andere kabels hebben andere impedantie-eigenschappen die de prestaties van uw systeem zullen verminderen (gebruik bijvoorbeeld geen videokabels om audiosignalen door te geven). Alle kabels moeten zo kort mogelijk gehouden worden.

Het is een goede gewoonte om ervoor te zorgen dat u bij het installeren van uw apparatuur het netsnoer zo ver mogelijk van uw audiokabels verwijderd houdt. Dit kan namelijk ongewenst geruis in de audiosignalen tot gevolg hebben.

Erkenning van handelsmerken

	<p>Apple, AirPlay en het AirPlay-logo, iPod, iPhone en iPad zijn handelsmerken van Apple Inc., geregistreerd in de Verenigde Staten en in andere landen. App Store is een servicemarkering van Apple Inc.</p> <p>AirPlay 2 werkt met iPhone, iPad en iPod touch met iOS 11.4 of nieuwer, Mac met OS X Mountain Lion of nieuwer en PC met iTunes 10.2.2 of nieuwer.</p>
	<p>Het Wi-Fi CERTIFIED Logo is een certificatiemerken van Wi-Fi Alliance.</p>
	<p>Google, Google Play, Chromecast built-in en andere verwante merken zijn handelsmerken van Google LLC. De Google Assistent vereist een internetverbinding en is in bepaalde landen en talen niet beschikbaar. Beschikbaarheid en reactie van bepaalde functies en diensten zijn afhankelijk van het apparaat, de dienst en het netwerk en zijn mogelijk niet in alle regio's beschikbaar. Bediening van bepaalde apparatuur in uw huis vereist compatibele smartapparatuur. Abonnementen op diensten en applicaties zijn mogelijk nodig en hiervoor kunnen aanvullende voorwaarden en/of kosten gelden.</p>
<p>MP3</p>	<p>MPEG Layer-3 audio decoderingstechnologie met vergunning van Fraunhofer IIS en Thomson multimedia.</p>

<p>FLAC</p>	<p>FLAC Decoder Copyright © 2000, 2001, 2002, 2003, 2004, 2005, 2006, 2007, 2008 Josh Coalsen</p> <p>De herverspreiding en het gebruik in bron- en binaire vormen, met of zonder wijziging, zijn toegestaan mits aan de volgende voorwaarden is voldaan:</p> <ul style="list-style-type: none"> - De herverspreiding van de broncode moet de bovenstaande auteursrechten, deze lijst van voorwaarden en de onderstaande disclaimer bevatten. - De herverspreiding in binaire vorm moeten de documentatie en/of andere geleverde materialen de bovenstaande auteursrechten, deze lijst van voorwaarden en de volgende disclaimer bevatten. - De naam Xiph.org Foundation en de namen van medewerkers mogen niet zonder schriftelijke toestemming worden gebruikt voor het aanbevelen of promoten van producten die met deze software zijn gemaakt.
--------------------	--

<p>FLAC cont.</p>	<p>DEZE SOFTWARE WORDT IN DEZE VORM OVERHANDIGD AAN LICENTIEHOUDERS EN MEDEWERKERS. UITGESPROKEN OF GEÏMPLICEERDE GARANTIES, INCLUSIEF MAAR NIET UITSLUITEND DE GEÏMPLICEERDE GARANTIES VOOR DE VERKOOPBAARHEID EN GESCHIKTHEID VOOR EEN BEPAALD DOEL, WORDEN AFGEWEEZEN. IN GEEN ENKEL GEVAL ZIJN DE STICHTING EN/OF EN DE MEDEWERKERS AANSPRAKELIJK VOOR DIRECTE, INDIRECTE, INCIDENTELE, SPECIALE OF MORELE SCHADE OF GEVOLGSCHADE (INCLUSIEF MAAR NIET UITSLUITEND DE VERVANGING VAN GOEDEREN OF DIENSTEN; ONBRUIKBAARHEID, HET VERLIES VAN GEGEVENS OF WINST, AL DAN NIET ZAKELIJK) OP WELKE WIJZE DAN OOK VEROORZAAKT, EN IN EEN GEVAL VAN THEORETISCHE, CONTRACTUELE EN AANSPRAKELIJKHEID OF ONRECHT (INCLUSIEF NALATIGHEID EN DERGELIJKE) WEGENS HET GEBRUIK VAN DE SOFTWARE, OOK ALS MEN IS GEWAARSCHUWD OVER HET MOGELIJKE ONTSTAAN VAN DERGELIJKE SCHADE.</p>
--------------------------	--

	<p>MQA en Sound Wave Device zijn gedeponeerde handelsmerken van MQA Limited. © 2016</p>
---	---

MQA (Master Quality Authenticated).

MQA is een bekroonde Britse technologie die het geluid van de originele masteropname levert. Het master MQA-bestand is volledig geverifieerd en is klein genoeg om te streamen of downloaden.

Bezoek mqa.co.uk voor meer informatie.

De SA30 bevat MQA-technologie, waarmee u MQA-audiobestanden en streams kunt afspelen, waardoor het geluid van de originele masteropname wordt geleverd.

MQA of MQA. geeft aan dat het product een MQA-stream of -bestand decodeert en afspeelt en geeft de herkomst aan om ervoor te zorgen dat het geluid identiek is aan dat van het bronmateriaal.

MQA. geeft aan dat het een MQA Studio-bestand afspeelt, dat ofwel in de studio is goedgekeurd door de artiest / producent of is geverifieerd door de eigenaar van het auteursrecht.



Aansluitingen en bedieningen van het voorpaneel

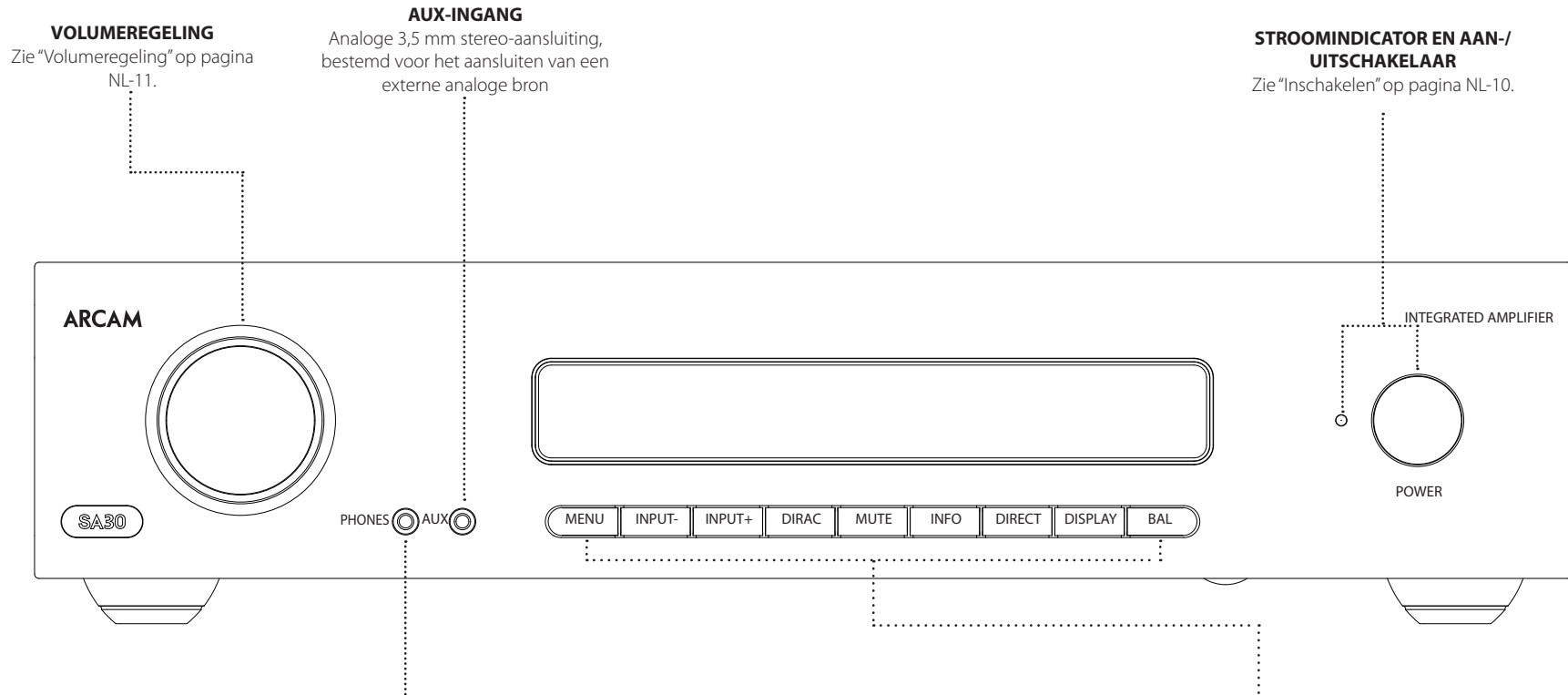

VOLUMEREGELING
Zie "Volumeregeling" op pagina NL-11.

AUX-INGANG
Analoge 3,5 mm stereo-aansluiting, bestemd voor het aansluiten van een externe analoge bron

STROOMINDICATOR EN AAN-/UITSCHAKELAAR
Zie "Inschakelen" op pagina NL-10.

HOOFDTELEFOON
3,5 mm stereo-aansluiting, bestemd voor gebruik met een hoofdtelefoon. Zie "Luisteren via een hoofdtelefoon" op pagina NL-11.

TOETSEN OP HET VOORPANEEL	
MENU	Opent het instellingsmenu. Zie "Instellingsmenu" op pagina NL-18.
INPUT- / INPUT+	Selecteert de ingang waar u naar wilt luisteren. Zie "Een audiobron selecteren" op pagina NL-10.
DIRAC	Selecteert de Dirac EQ-kamerkrumme. Zie "Dirac Live voor Arcam" op pagina NL-13.
MUTE	Dempt de verschillende audio-uitgangen. Zie "De uitgang dempen" op pagina NL-11.
INFO	Doorloopt de informatie weergegeven op het onderste gedeelte van de display op het voorpaneel wanneer de NET- en USB-ingangen zijn geselecteerd.
DIRECT	Schakelt de luistermodus Analog Direct in of uit. Zie "Analog Direct" op pagina NL-11.
DISPLAY	Past de helderheid aan van de display. Zie "Display" op pagina NL-10.
BAL	Past de linker/rechter balans van de uitgang aan. Zie "Balance - Balans" op pagina NL-18.



De SA30 is ontworpen om warm te worden bij normaal gebruik, maar langdurig gebruik bij hoge volumeniveaus kan ertoe leiden dat de behuizing van de versterker warm aanvoelt.

Aansluitingen en bedieningen van het achterpaneel

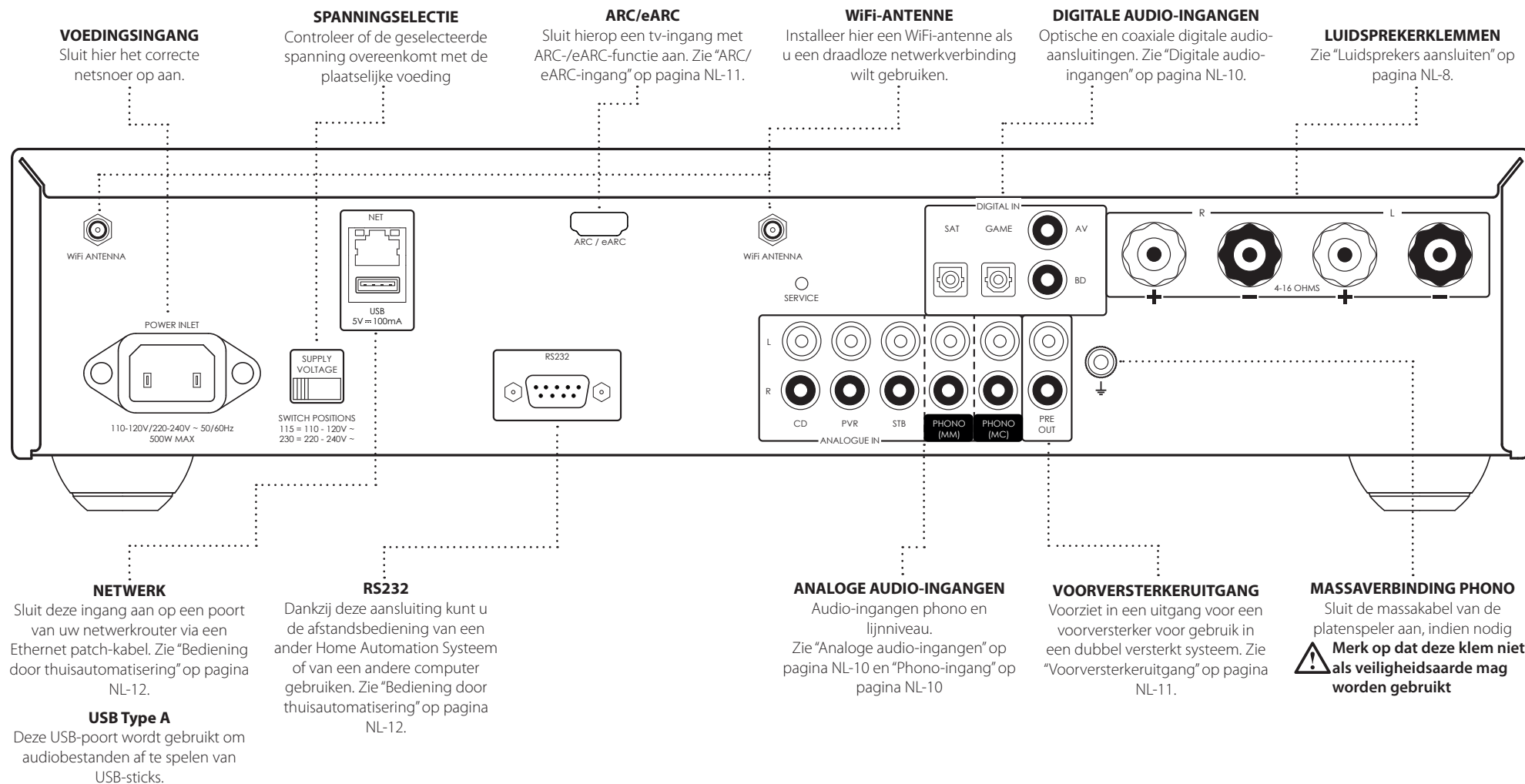

NL

⚠ Lees de secties "Het apparaat plaatsen", "Voeding" en "Verbindingskabels" op pagina NL-4 voordat u uw SA30 versterker aansluit!

Luidsprekers aansluiten

Er zijn veel verschillende manieren waarop u luidsprekers kunt aansluiten op uw SA30 versterker. De volgende sectie beschrijft hoe de luidsprekers en versterker voor de meeste configuraties worden aangesloten.

Enkele bedrading

Als elke luidspreker meer dan één set aansluitklemmen heeft, gebruik dan de klemmen gemarkeerd 'LF' of 'Lage Frequentie' op uw luidsprekers.

Sluit de positieve aansluitklem van de rechter luidspreker op de versterker (gelabeld **R+**) aan op de positieve aansluitklem van uw rechter luidspreker. Op dezelfde wijze, sluit de zwarte, negatieve klem van de rechter luidsprekeraansluiting op de versterker (gemarkeerd **R-**) aan op de negatieve klem van uw luidspreker. Herhaal deze procedure voor de linker luidspreker met gebruik van de klemmen gemarkeerd **L+** en **L-** op de versterker.

WAARSCHUWING: Als uw luidsprekers dubbele bedrading ondersteunen, dan zal er een strip geleidend metaal aanwezig zijn die de lage-frequentie (LF) klemmen aansluiten op de hoge-frequentie (HF) klemmen; deze **MAG NIET WORDEN VERWIJDERD** in systemen met enkele bedrading.

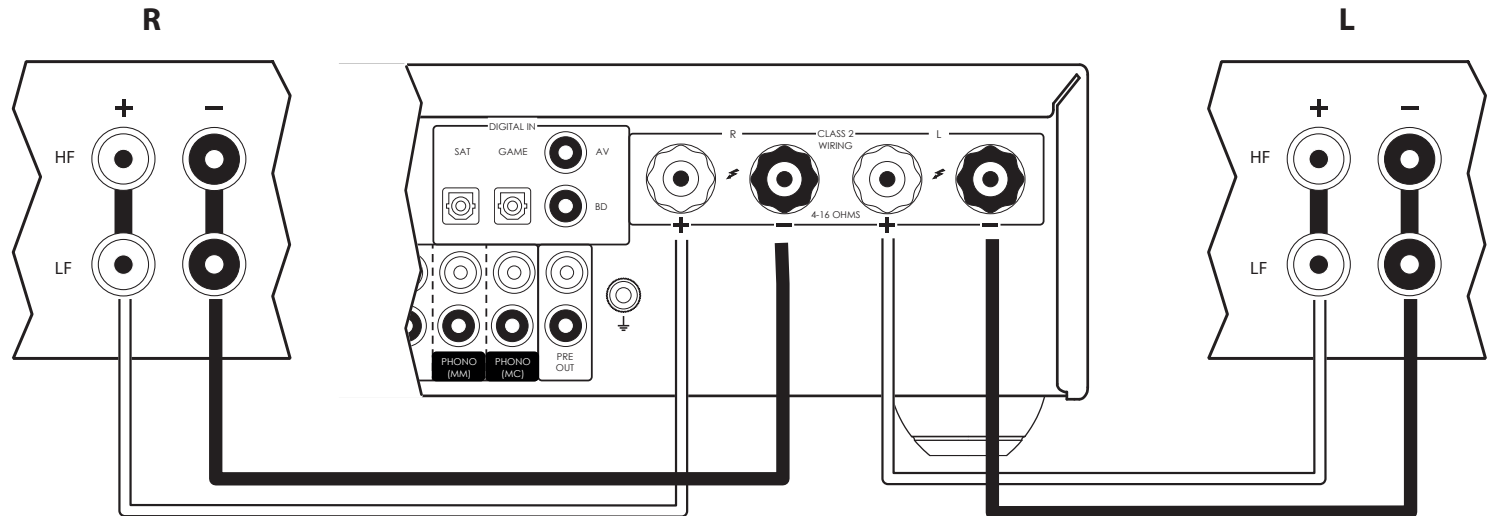

Opmerkingen m.b.t. het maken van luidsprekeraansluitingen

- Maak geen aansluitingen met een versterker terwijl deze is ingeschakeld. Het is raadzaam dat uw versterker volledig losgekoppeld is van de netvoeding voordat u begint.
- Controleer alle verbindingen grondig na het aansluiten op luidsprekers voordat u uw versterker(s) voor de eerste keer inschakelt. Zorg ervoor dat blootliggende draden of kabels elkaar of het chassis van de versterker niet aanraken (dat zou kortsluiting kunnen veroorzaken) en dat u positief (+) naar positief en negatief (-) naar negatief hebt aangesloten. Zorg ervoor de bedrading voor zowel de versterker en de luidspreker te controleren.
- Na het maken van aansluitingen: Schakel de versterker in, selecteer een bronsignaal en verhoog geleidelijk het volume tot het gewenste luisterniveau.
- Als u twijfelt over hoe uw systeem dient te worden aangesloten, neem dan contact op met uw Arcam dealer, zij staan u graag te hulp.

Bi-amping

Bi-amping is het scheiden van de versterking van lage en hoge-frequentiesignalen over twee versterkers.

Bi-amping vereist het gebruik van twee versterkers per kanaal. Uw SA30 wordt gewoonlijk gebruikt om luidsprekers met hoge frequentie (treble) aan te drijven, terwijl een tweede versterker (zoals een de Arcam PA240) wordt gebruikt voor de lagere frequenties (bass).

Sluit de SA30 aan op de luidsprekers zoals beschreven voor enkele bedrading, echter met de uitzondering dat de SA30 moet worden aangesloten op de luidsprekerklemmen gemarkeerd **HF** of **Hoge Frequentie**. Sluit de PA240 vermogensversterker vervolgens aan op de klemmen **LF** of **Lage Frequentie**, zoals afgebeeld in het diagram. Er is ook een paar audio-aansluitkabels nodig om de voorversterkeruitgangen van de SA30 aan te sluiten op de vermogensversterkerklemmen van de tweede versterker.

WAARSCHUWING: De strip metaal op de luidsprekers die de lage-frequentie (LF) klemmen aansluit op de hoge-frequentie (HF) klemmen **MOET WORDEN VERWIJDERD**. Als u dit niet doet, zal dat tot schade aan beide versterkers leiden, wat normaal gesproken niet door de garantie zal worden gedekt.

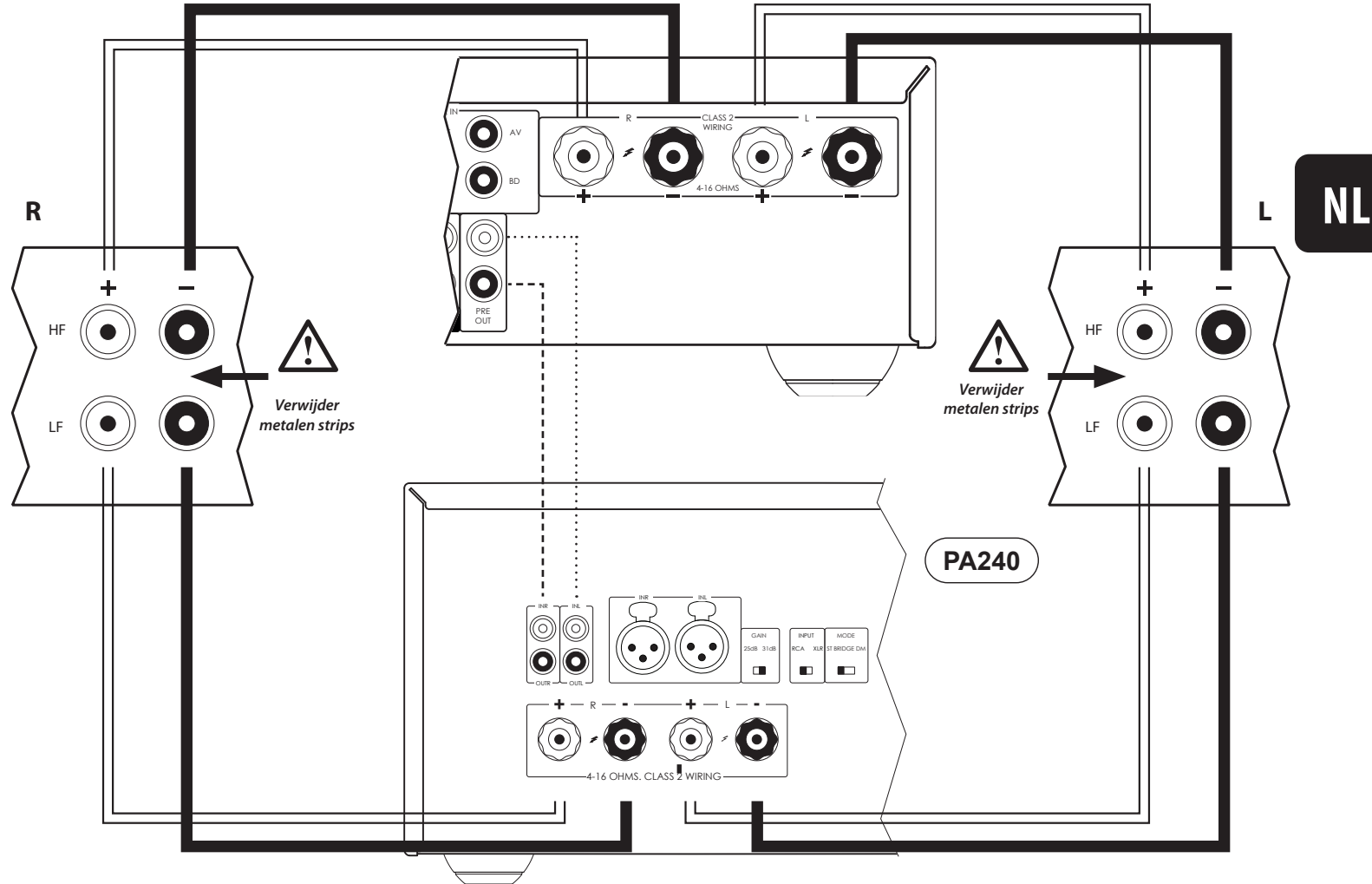

Gebruik

Inschakelen

De **POWER**-toets op het voorpaneel schakelt het apparaat aan en uit. De statusindicator-LED toont de status van de versterker: het verandert van rood in oranje en vervolgens in wit als de netvoeding is aangesloten en het apparaat is ingeschakeld.

Instellingsmenu

U kunt met het SA30 instellingsmenu bepaalde eigenschappen van de versterker naar wens aanpassen. Raadpleeg voor meer informatie "Instellingsmenu" op pagina NL-18.

Automatisch stand-by

Om te voldoen aan internationale richtlijnen m.b.t. consumentenproducten, is dit apparaat ontworpen om op een energiebesparende stand-by-modus te schakelen wanneer er geen interactie met de gebruiker is en er voor een langere tijd geen audio-ingangssignaal wordt ontvangen (de standaard tijd is 20 minuten). Het apparaat kan uit de modus stand-by worden gehaald door of de volumeknop op het voorpaneel in willekeurige richting te draaien of door op de toets **POWER** op de afstandsbediening te drukken.

De tijdsduur voordat het apparaat op stand-by schakelt kan worden aangepast in het instellingsmenu.

Opmerking: als de stand-by-uitschakelduur is ingesteld op OFF, dan zal de stand-by-functie zijn uitgeschakeld.

Display

Druk op de toets **DISPLAY** op het voorpaneel of op de afstandsbediening om het helderheidsniveau van de display op het voorpaneel aan te passen. Het helderheidsniveau kan worden ingesteld op 'FULL', 'DIM' of 'OFF'.

Als de SA30 is uitgeschakeld met de schermhelderheid ingesteld op 'OFF', dan zal de display eventjes op volle helderheid schakelen en vervolgens uitschakelen wanneer het apparaat weer wordt ingeschakeld.

Een audiobron selecteren

Audiobronnen kunnen worden geselecteerd door **INPUT+/-** op het voorpaneel te gebruiken of door op de corresponderende toets op de afstandsbediening gemarkeerd **PHONO, AUX, NET, USB, AV, SAT, PVR, GAME, BD, CD of STB** te drukken. In elk geval wordt de bron vanaf de ingangsaansluitingen met de corresponderende naam geselecteerd.

Digitale audio-ingangen

De SA30 is voorzien van twee coaxiale en twee optische digitale ingangen, die op de corresponderende digitale audio-uitgang van uw beschikbare bronapparatuur kunnen worden aangesloten. Al staan deze ingangen gemarkeerd voor specifieke apparaten, ze kunnen gewoon worden gebruikt voor de aansluiting van elk gewenst apparaat met een coaxiale of optische digitale uitgang.

BD	Bestemd voor de coaxiale digitale uitgang van een Blu-ray of DVD-speler
AV	Bestemd voor de coaxiale digitale uitgang van algemene audiovisuele apparatuur, zoals een VCR of tv.
SAT	Bestemd voor de coaxiale digitale uitgangen van een tv-satellietontvanger of een tv-kabelbox
GAME	Bestemd voor de optische digitale uitgang van een gameconsole.

WAARSCHUWING: De SA30 ondersteunt uitsluitend tweekanaals PCM-audio-invoer. Probeer geen enkele soort meerkanaals audio te sturen, anders kunnen uw versterker en luidsprekers ernstig beschadigd raken.

Analoge audio-ingangen

Hoewel de ingangen voor specifieke apparaten zijn gelabeld, hebben ze allemaal dezelfde eigenschappen en kan elk met een willekeurig lijnniveau product worden gebruikt.

AUX	Dit is een 3,5 mm analoge ingang op het voorpaneel bedoeld voor gebruik met apparaten zoals MP3-spelers.
STB	Bestemd voor de analoge uitgangen van een settopbox
PVR	Bestemd voor de analoge uitgangen van een persoonlijke videorecorder of een dergelijk apparaat
CD	Bedoeld voor de analoge uitgangen van een CD-speler.

Phono-ingang

De SA30 biedt een voorversterkingsfase om met de laagspanningsuitgang van een MM- of MC-element (bewegende magneet of bewegende spoel) te werken.

Elk elementtype heeft een toegewijde ingang op het achterpaneel. Zie "Phono Input - Phono-ingang" op pagina NL-19 om te controleren welk type is ingeschakeld.

De **PHONO** ingangsspecificaties staan vermeld in "SA30-specificaties" op pagina NL-23.

WAARSCHUWING: *Speel NOOIT een standaard bron met lijnniveau af via deze ingang. Dit zal tot ernstige schade aan beide uw versterker en luidsprekers leiden wegens de extra geluidsverhoging die wordt toegepast, dit zal niet door de garantie worden gedekt.*

WAARSCHUWING: *Zorg ervoor de juiste ingang voor uw pickup-element te gebruiken. De vereisten voor de verschillende pickup-elementen kunnen zowel uw versterker als uw luidsprekers beschadigen wegens de extra versterking die wordt toegepast als de verkeerde ingang wordt gebruikt en dit wordt niet gedekt door de garantie.*

USB

Deze ingang wordt gebruikt om audiobestanden af te spelen van een USB-stick of gelijksoortig apparaat. Sluit gewoon de USB-stick aan en gebruik de afstandsbediening om bestanden te browsen.

Netwerkaudio-ingangen

Om de netwerkaudiofuncties van de SA30 te gebruiken, raadpleeg "Verbinden met een netwerk" op pagina NL-12 zodat u AirPlay of Chromecast built-in kunt gebruiken of audio van een NAS-drive kunt afspelen met de app Arcam Music Life.

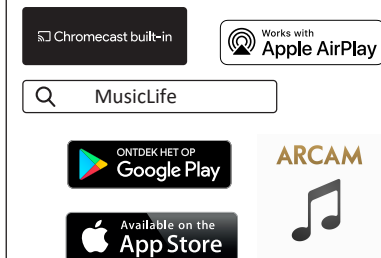

ARC/eARC-ingang

Aansluiten op de HDMI-video-ingang van uw weergave-apparaat. Het is compatibel met zowel HDMI Enhanced Audio Return Channel (eARC) als een standaard Audio Return Channel (ARC). Als u een ondersteunende tv hebt, dan is het geluid van de interne tuner van uw tv (bijv. Freeview, Freesat, DVB-T) beschikbaar met behulp van de 'display' ingang van uw SA30.

Opmerking: Om CEC in staat te stellen de SA30 uit stand-by te halen, moet NET STANDBY op **ON** staan. Zie "Net Standby" op pagina NL-19.

Luisteren

Volumeregeling

Gebruik de volumeknop (of de toetsen op de afstandsbediening) om het volume aan te passen. Draai de knop rechtsom om het volume te verhogen en linksom om te verlagen.

Luisteren via een hoofdtelefoon

De hoofdtelefoonuitgang (**PHONES**) ondersteunt hoofdtelefoons met een impedantiespecificatie tussen 16Ω en 2kΩ, voorzien van een 3,5 mm stereosteekker.

De voorversterkeruitgangen en luidsprekers worden gedempt wanneer de hoofdtelefoon wordt aangesloten.

De luidsprekers en voorversterkeruitgangen kunnen worden geconfigureerd om actief te blijven wanneer de hoofdtelefoon is aangesloten via de **Headphone Override**-functie in het instellingsmenu. Zie "Phones Ovr - Hoofdtelefoon overschrijven" op pagina NL-18 voor meer informatie.

De hoofdtelefoonuitgang is altijd actief, tenzij de versterker is gedempt.

De uitgang dempen

De uitgang van de SA30 kan worden gedempt door op de toets **MUTE** op het voorpaneel of op de afstandsbediening te drukken. Als het apparaat is gedempt, dan zal de aan-/uitindicator op het voorpaneel oranje beginnen te branden terwijl de display "**Mute**" zal weergeven i.p.v. het volumeniveau.

U kunt de dempfunctie annuleren door een tweede keer op **MUTE** te drukken of door het volume aan te passen (door of de knop volumeregeling te draaien of door op de volumetoetsen op de afstandsbediening te drukken).

De balans aanpassen

U kunt met de balansinstelling het volume van één kanaal (links of rechts) ten opzichte van de ander verhogen. De balanswijziging kan u helpen het stereo beeld te herstellen voor een niet-centrale luisterpositie.

Druk op de toets **BAL** op de afstandsbediening of op het voorpaneel of gebruik het instellingsmenu om de balans aan te passen. Zie "Balance - Balans" op pagina NL-18 voor meer informatie.

Processormodus

De processormodus kan aan de meeste analoge ingangen worden toegewezen. De SA30 wordt in deze modus op een vast niveau ingesteld. Zie "PM Input - Ingang processormodus" op pagina NL-18 voor meer informatie over het specificeren van de ingang die moet worden gebruikt in de processormodus. Zie "PM Volume - Volume processormodus" op pagina NL-18 voor de instelling van het gewenste vaste volumeniveau.

Voorversterkeruitgang



Om de SA30 als een toegewijde voorversterker te gebruiken, of als deel van een dubbel versterkt systeem, sluit de uitgangen **PRE OUT** aan op de ingangen van uw versterker.

Analoog Direct

Om de Dirac Live-kamercorrectie toe te passen, verandert de SA30 alle analoge ingangen in een digitaal signaal met gebruik van een Analoog naar Digitaal Converter (ADC) van hoge kwaliteit. Nadat het signaal eenmaal is verwerkt door de ingebouwde Digitale Signaalprocessor (DSP), wordt het weer in een analoge signaal omgezet met gebruik van een Digitaal naar Analoog Converter (DAC) van hoge kwaliteit.

De DIRECT-functie omzeilt de ADC, DSP en DAC zodat het analoge signaal direct naar de voorversterkingsfase kan worden gestuurd via het meest pure signaalpad.

Het icoontje op de display geeft aan of het analoge directe pad is ingeschakeld voor de huidige ingang.

	Analoog Direct is ingeschakeld. ADC, DSP en DAC worden omzeild.
	Analoog Direct uitgeschakeld. ADC, DSP en DAC worden gebruikt.

Opmerking: Analoog Direct kan alleen worden toegepast op de ingangen CD, PVR, STB en PHONO.

Wanneer ingeschakeld, kan de DIRAC-kamercorrectie niet worden toegepast.

Verbinden met een netwerk

Om de AirPlay- en Chromecast built-in-functies van de SA30 te gebruiken, dient deze draadloos of via een kabel te verbinden met uw thuisnetwerk.

De volgende paragraaf beschrijft hoe dit gebeurt.

Opmerking: Voordat u probeert een draadloze verbinding in te stellen, zorg ervoor dat de meegeleverde draadloze antenne is aangesloten op de antenne-ingang op de achterzijde van de SA30.

Opmerking: Wanneer de bekabelde verbinding wordt gebruikt, wordt de draadloze verbinding automatisch uitgeschakeld.

Bediening door thuisautomatisering

Wanneer verbonden met een netwerk, kan de SA30 op afstand worden bediend en gecontroleerd via toegewijde software voor huisautomatisering.

Dezelfde bediening zijn ook beschikbaar via de RS232-ingang.

Er zijn verscheidene systemen van derden verkrijgbaar die geavanceerde bediening verstrekken van al uw entertainmentapparatuur. Neem contact op met uw dealer of installateur voor meer informatie. De technische details van het afstandsbedieningsprotocol zijn verkrijgbaar op verzoek, door contact op te nemen met Arcam via luxurysupport@harman.com.

Lees de gebruiksdokumentatie te vinden op www.arcam.co.uk voor meer informatie over de beschikbare bedieningen.

Opmerking: Om de SA30 met een draadloos netwerk te verbinden, volg de aanwijzingen "Draadloze Verbinding" voor "AirPlay-instelling" of "Chromecast built-in-instelling".

AirPlay-instelling

Draadaansluiting

Schakel de SA30 in en sluit een ethernetkabel aan.

Om via AirPlay op uw SA30 naar audio te luisteren, dient u ervoor te zorgen dat uw Apple-apparaat met hetzelfde netwerk is verbonden als de SA30 en de SA30 slechts te selecteren als het afspeelapparaat voor AirPlay-audio.

Opmerking: De SA30 zal als SA30-xxxxxx in het AirPlay-luidsprekermenu verschijnen, waar xxxxxx de laatste 6 cijfers zijn van het MAC-adres van het apparaat voor kabelnetwerken.

Draadloze Verbinding

Zorg ervoor dat uw Apple-apparaat verbonden is met het draadloze netwerk waarmee u de SA30 wilt verbinden.

Installeer de WiFi-antennes en schakel de SA30 in.

Open het WiFi-instellingsmenu op het Apple-apparaat en selecteer de SA30 in het menu "Set up new AirPlay speaker".

Volg de aanwijzingen op het scherm.

Om via AirPlay op uw SA30 naar audio te luisteren, dient u ervoor te zorgen dat uw Apple-apparaat met hetzelfde netwerk is verbonden als de SA30 en de SA30 slechts te selecteren als het afspeelapparaat voor AirPlay-audio.

Opmerking: De SA30 zal als SA30-xxxxxx in het AirPlay-luidsprekermenu verschijnen, waar xxxxxx de laatste 6 cijfers zijn van het MAC-adres van het apparaat voor kabelnetwerken.

Chromecast built-in-instelling

Draadaansluiting

Schakel de SA30 in en sluit een ethernetkabel aan.

Selecteer de ingang **NET**.

Download en open de Google Home-applicatie.

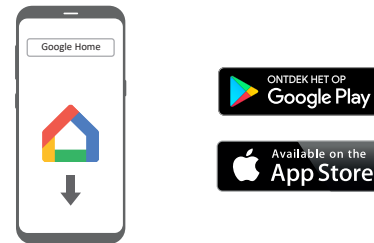

U zult worden geïnformeerd dat er een apparaat beschikbaar is om in te stellen. Zo niet, druk dan gewoon op "Add" en vervolgens op "Setup a Device".

Selecteer de SA30 en volg de aanwijzingen op het scherm.

Om naar audio van ondersteunde applicaties te luisteren op uw SA30, dient u ervoor te zorgen dat uw apparaat verbonden is met hetzelfde netwerk als de SA30. Druk op het Chromecast built-in-icoontje in de applicatie en selecteer de SA30 als het afspeelapparaat.

Opmerking: De SA30 zal als SA30-xxxxxx in het luidsprekermenu verschijnen, waar xxxxxx de laatste 6 cijfers zijn van het MAC-adres van het apparaat voor kabelnetwerken.

Draadloze Verbinding

Installeer de WiFi-antennes en schakel de SA30 in.

Selecteer de ingang **NET**.

Download en open de Google Home-applicatie.

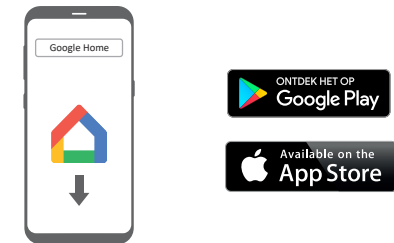

U zult worden geïnformeerd dat er een apparaat beschikbaar is om in te stellen. Zo niet, druk dan gewoon op "Add" en vervolgens op "Setup a Device".

Selecteer de SA30 en volg de aanwijzingen op het scherm.

Om naar audio van ondersteunde applicaties te luisteren op uw SA30, dient u ervoor te zorgen dat uw apparaat verbonden is met hetzelfde netwerk als de SA30. Druk op het Chromecast built-in-icoontje in de applicatie en selecteer de SA30 als het afspeelapparaat.

Opmerking: De SA30 zal als SA30-xxxxxx in het luidsprekermenu verschijnen, waar xxxxxx de laatste 6 cijfers zijn van het MAC-adres van het apparaat voor kabelnetwerken.

Dirac Live voor Arcam



Er is een gepatenteerde functie voor automatische luidsprekerconfiguratie van Dirac Research ingebouwd in uw SA30. Deze functie probeert d.m.v. een PC/Mac-gebaseerde applicatie alle essentiële luidsprekerinstellingen voor alle luidsprekers in uw systeem in te stellen. De functie berekent de filterwaarden voor de vervormingcorrectie van de ruimte (Kamer EQ) om de ergste effecten van resonantiefrequenties in de luisterkamer te verwijderen.

Uw SA30 wordt geleverd met een kalibratiemicrofoon die in een USB-poort dient te worden gestoken van een pc of Mac die verbonden is met hetzelfde netwerk als de SA30 en geplaatst is volgens de aanwijzingen in de applicatie Dirac Live voor Arcam PC/Mac. Deze microfoon pikt de speciale kalibratietonen op die door de luidsprekers worden gegenereerd wanneer de toepassing Dirac Live voor Arcam loopt. De SA30 analyseert vervolgens het signaal en zal enigerlei resonantiefrequenties in de kamer corrigeren door het signaal te filteren.

Om het systeem te helpen zo nauwkeurig mogelijk te werk te gaan wanneer u de instelling Dirac Live voor Arcam uitvoert, dient u enkele algemene richtlijnen te volgen:

- Beperkt de achtergrondgeluiden in de luisterkamer en omringende vertrekken tot een minimum.
- Sluit de ramen en deuren van de luisterkamer.
- Schakel ventilatoren en airconditioners uit.
- Monteer de microfoon op een driepoot of iets dergelijks.
- Houd de microfoon omhoog gericht op ongeveer de hoogte van het hoofd op de normale luisterpositie. Het is niet nodig dat u de microfoon richt op de luidspreker die het testgeluid produceert. (Het is het beste dat u de microfoon exact aanbrengt op de plaats waar normaal gesproken uw hoofd is aangebracht, en dat de microfoon direct en zonder hindernissen de luidsprekers kan zien.)

Wanneer geactiveerd, wordt er een kalibratietoont afgespeeld via elk kanaal van de SA30. De kalibratietoont loopt meerdere keren langs de luidsprekers zodat verschillende parameters kunnen worden berekend.

Opmerking: De Kamer EQ zal standaard niet op de bronningen worden toegepast.

U moet de Kamer EQ activeren op ingangen waarvan u denkt dat deze daar baat bij hebben, als u luistert naar het typische bronmateriaal dat door elke afzonderlijke ingang wordt afgespeeld. Na te zijn berekend, kan het worden ingeschakeld in het instellingsmenu of via de toets op het voorpaneel of op de afstandsbediening.

De vereffeningcorrectie in de ruimte kan u helpen problemen in de akoestiek van de luisterkamer te beperken. Dit is doorgaans beter dan dat u probeert deze problemen direct in de kamer te verhelpen. De exacte plaatsing van de luidspreker, akoestische muurbehandelingen en de verplaatsing van de luisterpositie bij muren vandaan zullen een beter resultaat opleveren. Dit is echter niet altijd mogelijk in een woning. Daarom is de Kamer EQ de beste oplossing.

Problemen

De automatische luidsprekerinstelling is gewoonlijk zeer nauwkeurig, al kunnen er soms valse resultaten worden gegenereerd. Problemen kunnen het gevolg zijn van:

- externe of rommelende geluiden/'hanteergeluiden' die door de microfoon worden opgepakt
- geluidsweerkaatsing op harde oppervlakken (bijv. ramen of muren) in de directe nabijheid van de luisterpositie,
- erg sterke akoestische resonantie in de ruimte,
- obstakels (bijv. een leunstoel) tussen de luidspreker en de microfoon.

Als u nog altijd problemen hebt of als u een zo accuraat mogelijk resultaat wilt voor ultieme surround prestaties, raden we u aan om de afstanden en niveaus van de luidsprekers met de hand in te stellen.

De Dirac Live voor Arcam applicatie downloaden

Om de Dirac Live voor Arcam PC/Mac applicatie en snelle starthandleiding te downloaden, bezoek:

live.dirac.com

Dirac gebruiken

U kunt tot drie Dirac EQ-krommes opslaan in de SA30. Elke ingang kan een verschillende kromme gebruiken, bijvoorbeeld een "Film"-kromme op de BD-ingang en een "Muziek"-kromme op de CD-ingang.

U kunt dit per ingang instellen met de toets **DIRAC** op het voorpaneel of met de toets **AUDIO** op de afstandsbediening.

U kunt ook het Dirac-menu gebruiken in het audio-instellingsmenu om de kromme per ingang in te stellen. Zie "Dirac Curve - Dirac Curve" op pagina NL-18.

Opmerking: Wanneer u Dirac voor het eerst gebruikt, dan zal de kromme op alle ingangen worden toegepast. Daaropvolgende krommes zullen niet automatisch worden toegepast; gebruik de bovengenoemde methodes om de gewenste kromme te selecteren voor de betreffende ingang.

Het icoontje  verschijnt op de display wanneer Dirac wordt gebruikt.

Afstandsbediening

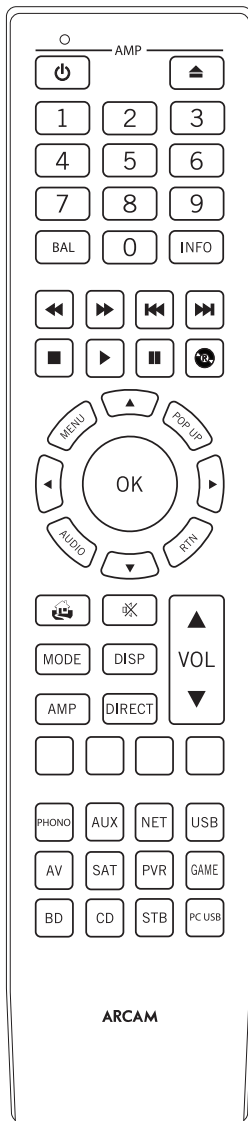

De afstandsbediening is een geavanceerde 'universele' back-lit afstandsbediening waarmee u tot 8 apparaten kunt bedienen. Deze is al geprogrammeerd voor gebruik met de SA30 en Arcam cd- en Blu-Ray-spelers.

Het kan dankzij zijn uitgebreide bibliotheek met codes ook worden gebruikt met duizenden AV-systemen van derden. Zie de lijst met codes achter op deze handleiding.

Zorg ervoor dat de twee AAA-batterijen (inbegrepen) zijn geplaatst voordat u de afstandsbediening probeert te gebruiken.

1. Open de batterijhouder op de achterzijde van de afstandsbediening. Druk hiertoe op de vergrendeling van de batterijklep, in de richting van het pijltje op de vergrendeling, en verwijder de batterijklep.
2. Installeer twee 'AAA' batterijen, zie de indicatie in het batterijvak.
3. Plaats de batterijklep terug. Steek het nokje op de batterijklep hiertoe in het corresponderende gat op de korte rand van het batterijvak. Druk nu het tegenovergestelde uiteinde van de batterijklep (met vergrendeling) omlaag zodat de klep in de hoofdbehuizing van de afstandsbediening past en de vergrendeling klikt.

De afstandsbediening vereist een onbelemmerd zicht op het voorpaneel van de SA30 om een betrouwbare werking te kunnen garanderen.

Opmerking over de batterijen:

Onjuist gebruik van batterijen kan tot risico's zoals lekkage en barsten leiden.

Gebruik geen oude en nieuwe batterijen door elkaar.

Gebruik alleen identieke batterijen met elkaar – zelfs als hetzelfde eruit zien, verschillende batterijen kunnen verschillende voltages hebben.

Controleer of de pluspool (+) en minpool (-) van elke batterij zijn aangebracht volgens de indicatie in het batterijvak.

Verwijder de batterijen uit apparaten die u langer dan een maand niet gaat gebruiken.

Raadpleeg voordat u uw gebruikte batterijen weggooit

de lokale regelgeving of de overheidsvoorschriften die in uw regio van kracht zijn. Nuttige informatie

Achtergrondverlichting

Bij een druk op een toets zal de achtergrondverlichting acht seconden lang worden geactiveerd. Dit is bedoeld om u te helpen in situaties waar weinig licht is.

LED knippert

Kort knipperen betekent dat er een toets is ingedrukt.

Veel korte knippersignalen betekenen dat er informatie (zoals een toestelcode) doorgegeven wordt of signaleren het begin en het succesvol beëindigen van een programmeersessie.

Het symbooltje  wordt in deze handleiding gebruikt om een knipperende LED aan te geven.

Time-out en niet-toegewezen toetsen

Time-out – De afstandsbediening zal na 30 seconden de programmeermodus afsluiten en zijn normale werking hervatten.

Time-out klemmende toets – Nadat een willekeurige toets 30 seconden lang continu ingedrukt blijft, zal de afstandsbediening stoppen met het zenden van het IR-signaal om batterijvermogen te besparen. De afstandsbediening blijft uitgeschakeld totdat alle toetsen worden losgelaten.

Niet-toegewezen toetsen – de afstandsbediening negeert elke niet-toegewezen toets voor een bepaalde apparaatmodus en zal dus geen IR-signaal zenden.

Indicator lage spanning

Wanneer de batterijen uitgeput raken, zal het achtergrondlicht eventjes knipperen wanneer u op een toets drukt.

Installeer in dit geval zo spoedig mogelijk twee nieuwe AAA alkalinebatterijen.

De afstandsbediening voldoet aan Deel 15 van de FCC-richtlijnen

Deze apparatuur is getest en voldoet aan de eisen die gesteld worden aan een klasse B digitaal toestel, volgens lid 15 van de FCC-regels. Deze normen zijn bedoeld om een redelijke bescherming te bieden tegen schadelijke storing in een huiselijke installatie. Deze apparatuur genereert en gebruikt energie voor radiofrequentie en kan deze ook uitstralen, en indien dit toestel niet volgens de instructies wordt geïnstalleerd, kan er storing optreden die schadelijk is voor radiocommunicaties. Dit is echter geen garantie dat in een bijzondere situatie geen storing op zal treden. Als deze apparatuur inderdaad schadelijke storing voor de ontvangst van radio of televisie veroorzaakt - wat vastgesteld kan worden door de apparatuur aan en uit te schakelen - dan wordt het de gebruiker aangeraden om één of meer van de volgende maatregelen te nemen:

Verplaats of heroriënteer de ontvangstantenne.

Vergroot de afstand tussen de apparatuur en de ontvanger.

Sluit de apparatuur aan op een ander stopcontact of andere groep dan dat waarop de ontvanger is aangesloten.

Vraag uw dealer of een ervaren radio/TV-installateur om hulp.

Toestelmodus/Brontoetsen

Omdat de afstandsbediening uw ontvanger en ook een groot aantal andere apparaten kan bedienen, hebben veel van de toetsen meer dan één functie, afhankelijk van de geselecteerde 'apparaatmodus' op de afstandsbediening.

De Toesteltoetsen selecteren de bron op de SA30. Als een van deze toetsen kort wordt ingedrukt, dan wordt er een commando gestuurd om de bron op het apparaat te veranderen. De functie van de afstandsbediening verandert dan ook om het geselecteerde bronapparaat te kunnen bedienen.



	MM of MC Phono-ingang
	Hulpingang
	Netwerkingang (bijv. Internetradio/NAS-drive)
	Extern USB-apparaat (USB-stick, enz.)
	Audiovisuele geluids aansluiting (te gebruiken met de TV)
	Ingang satelliet
	Ingang Personal Video Recorder (of digitale videorecorder)
	Ingang spelconsole
	Blu-ray Disc of dvd-speler
	Ingang cd-speler
	Ingang settopbox decoder

Elke toestelmodus verandert het gedrag van veel van de afstandsbedieningtoetsen om elk bronapparaat

correct te kunnen bedienen. Bijvoorbeeld: in de modus CD speelt het vorige nummer op de cd af, terwijl in de modus AV de toets het tv-commando 'kanaal omlaag' geeft.

De afstandsbediening blijft in de laatst geselecteerde toestelmodus, u hoeft dus niet telkens op een toestelmodustoets te drukken voorafgaand aan elke commandotoets als u bijvoorbeeld slechts tracks afspeelt of overslaat op een CD.

Volumeregeling

De afstandsbediening is standaard op dusdanige wijze ingesteld dat de volume- en dempknoppen altijd het volume van de SA30 bedienen, ongeacht de apparaatmodus waarin de afstandsbediening zich bevindt. Dit heet volume "doorbreken".

Als u bijvoorbeeld naar een CD luistert, hebt u waarschijnlijk de afstandsbediening in toestelmodus CD om de CD-speler te bedienen. U kunt de volumeregeling op de afstandsbediening gebruiken om het volume van de ontvanger direct aan te passen zonder eerst op AMP te drukken om de afstandsbediening op de toestelmodus AMP in te stellen. De volumeknoppen "doorbreken" door de CD toestelmodus op de afstandsbediening heen naar de AMP toestelmodus.

Indien gewenst kan het volume "doorbreken" individueel voor iedere toestelmodus uitgezet worden.

De afstandsbediening personaliseren

De afstandsbediening is voorzien van een Code Inleerfunctie, waarmee u tot op 16 functies van een originele afstandsbediening kunt kopiëren op het toetsenpaneel van uw nieuwe afstandsbediening. Voor extra informatie over deze en andere aanpasbare functies, "De afstandsbediening personaliseren" op pagina NL-20.

AMP toestelmodus

De toestelmodustoets AMP configureert de afstandsbediening voor bediening van de SA30. Deze toets indrukken heeft geen invloed op de momenteel geselecteerde ingang op de SA30.

De functies van de afstandsbediening zijn contextgevoelig voor de interne bronnen en staan in de volgende tabel beschreven.

	Schakelt om tussen stand-by en aan.
0.....9	De cijfertoetsen kunnen worden gebruikt om numerieke waarden direct in te voeren.
BAL	Past de linker/rechter balans van de audio-uitgang aan. Gebruik de navigatietoetsen en om de balansrichting aan te passen.
INFO	Info doorloopt de informatie weergegeven op het onderste gedeelte van de display op het voorpaneel wanneer de NET- en USB-ingangen zijn geselecteerd.
MENU	Opent het instellingsmenu.
AUDIO	Activeert/deactiveert Dirac Live EQ.
RTN	Sluit het huidige instellingsmenu af.
	Schakelt de dempfunctie van de uitgang in/uit.
VOL	Het versterkervolume aanpassen.
DISP	Loopt langs de helderheidsinstellingen van het display.
AMP	Plaats de afstandsbediening weer in de modus AMP.
DIRECT	Stereo direct aan/uit. Biedt een direct analog pad van analoge ingangen naar de audio-uitgangen. Alleen van toepassing op de analoge ingangen.

	<p>Navigatie door de bestanden en menu's op het scherm.</p> <p>OK selecteert het aangegeven bestand of opent het aangegeven menu op het scherm – net als 'Enter' of 'Select' op bepaalde afstandsbedieningen.</p> <p>AMP + Inschakelen vanuit stand-by</p> <p>AMP + Op stand-by vanuit ingeschakelde modus</p>
PHONO	MM of MC Phono-ingang
AUX	Aux-ingang.
NET	Netwerkingang (NET).
USB	USB-ingang.
AV	AV-ingang.
SAT	SAT-ingang.
PVR	PVR-ingang.
GAME	Ingang spelconsole.
BD	Bd-ingang.
CD	Cd-ingang.
STB	STB-ingang.

Netwerk- en USB-commando's

Wanneer u de netwerk- of USB-ingang gebruikt, dan kunnen de volgende toetsen worden gebruikt om muziekbestanden te navigeren in de toestelmodus AMP.













	Navigeert de bestanden op het netwerk of de USB-drive.
	Start, pauze, stop, volgende, vorige, vooruitspoelen en terugspoelen
	De navigatie keert terug naar het hoogste niveau van de menu's van de netwerk client ('Home')

BD

BD/DVD toestelmodus

De toestelmodus toets BD selecteert BD als de bron.

De toets is geconfigureerd om de BD-functies te regelen van Arcam BD-speler, al kunt u dit veranderen (zie "Een specifieke toestelmodus blokkeren/deblokkeren" op pagina NL-21).

	Schakelt om tussen stand-by en aan.
	Open/dicht disk-slede.
0..9	Functioneert als cijfertoets van de originele afstandsbediening.
DISP	Loopt langs de helderheidinstellingen van het display.
MODE	Loopt langs de herhaalopties (nummer, disk, enz.).
	Terugspoelen/vooruitspoelen.
	Vorige/volgende.
	Stopt het afspelen van een BD of dvd.
	De huidige track afspelen.
	Pauze tijdens het afspelen.
	Start het opnemen (op producten die over deze functie beschikken).
MENU	Disc menu.
POP UP	Activeert het menu van de BD-/dvd-speler, als dit mogelijk is.
	Navigatie door de set-up en BD-/dvd-programmakeuze menu's. OK selecteert het aangegeven bestand of opent het aangegeven menu op het scherm – net als 'Enter' of 'Select' op bepaalde afstandsbedieningen. BD +  Inschakelen vanuit stand-by BD +  Stand-by vanuit ingeschakelde modus BD +  wijzigt de beeldresolutie (voor BD, uitsluitend op het home scherm).
	De navigatie keert terug naar het hoogste niveau van het menu ('Home').













AUDIO	Wijzigt het audio decoderingsformaat (Dolby Digital, DTS, enz.).
AMP	Plaatst de afstandsbediening weer in de modus AMP.
RED	RODE toets voor BD
GREEN	GROENE toets voor BD
YELLOW	GELE toets voor BD
BLUE	BLAUWE toets voor BD.

CD

CD toestelmodus

De toestelmodus toets CD selecteert CD als de bron.





De toets is geconfigureerd om de cd-functies te regelen van Arcam cd-speler, al kunt u dit veranderen (zie "Een specifieke toestelmodus blokkeren/deblokkeren" op pagina NL-21).

	Schakelt om tussen stand-by en aan.
	Open/dicht disk-slede.
0..9	Functioneert als cijfertoets van de originele afstandsbediening.
DISP	Loopt langs de helderheidinstellingen van het display.
MODE	Loopt langs de herhaalopties (nummer, disk, enz.).
	Terugspoelen/vooruitspoelen.
	Vorige/volgende.
	Stopt het afspelen van een cd
	De huidige track afspelen.
	Pauze tijdens het afspelen.
POP UP	Bij 'normaal afspelen' (d.w.z. het display toont de letter P niet), druk op de toetsen  en  om het nummer te kiezen en druk vervolgens op MENU om het nummer op te slaan. In de modus 'programma afspelen' wist de toets MENU het opgeslagen nummer.
	Navigeert door de set-up en cd-programmakeuze menu's. OK selecteert het aangegeven bestand of opent het aangegeven menu op het scherm – net als 'Enter' of 'Select' op bepaalde afstandsbedieningen. CD +  Inschakelen vanuit stand-by CD +  Stand-by vanuit ingeschakelde modus.
AMP	Plaatst de afstandsbediening weer in de modus AMP.

AV

AV toestelmodus

De toestelmodustoets AV configureert de afstandsbediening om de functies van een televisie te bedienen. Met een druk op deze toets selecteert u tevens AV als de bron.









	Schakelt om tussen stand-by en aan.
0..9	Functioneert als cijfertoets van de originele afstandsbediening.
DISP	Toont de INFO of OSD (On Screen Display) functie als dit mogelijk is.
MODE	AV; deze functie is afhankelijk van de tv.
	Kanaal omlaag/omhoog.
INFO	Toont de beeldinformatie; deze functie is afhankelijk van de tv.
POP UP	Handleiding.
	Navigatie door de set-up en programmakeuze menu's. OK bevestigt een keuze (net als 'Enter' of 'Select' op bepaalde afstandsbedieningen).
	De navigatie keert terug naar het hoogste niveau van het menu ('Home').
AMP	Plaatst de afstandsbediening weer in de modus AMP.
RED	RODE toets voor tekst tv.
GREEN	GROENE toets voor tekst tv.
YELLOW	GELE toets voor tekst tv.
BLUE	BLAUWE toets voor tekst tv.

STB

STB toestelmodus

De toestelmodus toets STB selecteert STB als de bron.

Wanneer geconfigureerd om te werken met uw settop box decoder of een dergelijk toestel, kan de afstandsbediening vervolgens dit apparaat bedienen.

	Schakelt om tussen stand-by en aan.
0...9	Functioneert als cijfertoets van de originele afstandsbediening.
DISP	Toont de INFO of OSD (On Screen Display) functie als dit mogelijk is.
MODE	Selecteert de functie Library of Media.
	Terugspoelen/vooruitspoelen.
	Kanaal omlaag/omhoog.
	Stopt het afspelen.
	Start het afspelen.
	Pauze tijdens het afspelen.
	Opnemen.
INFO	Opent de EPG (Electronic Program Guide) van bepaalde satelliet en kabel settopboxen.
POP UP	Schakelt de functie Menu in als de settopbox deze functie gebruikt.
	Navigatie door de set-up en programmakeuze menu's. OK bevestigt een keuze (net als 'Enter' of 'Select' op bepaalde afstandsbedieningen).
	De navigatie keert terug naar het hoogste niveau van het menu ('Home').
AUDIO	Selecteert de functie Help.
AMP	Plaats de afstandsbediening weer in de modus AMP.
RED	RODE toets voor settopbox.
GREEN	GROENE toets voor settopbox.
YELLOW	GELE toets voor settopbox.
BLUE	BLAUWE toets voor settopbox.

SAT

SAT toestelmodus

De toestelmodus toets SAT selecteert SAT als de bron.

Wanneer geconfigureerd om te werken met uw satellietontvanger, kan de afstandsbediening vervolgens dit apparaat bedienen.









	Schakelt om tussen stand-by en aan.
0...9	Functioneert als cijfertoets van de originele afstandsbediening.
DISP	Toont de INFO of OSD (On Screen Display) functie als dit mogelijk is.
	Kanaal omlaag/omhoog.
INFO	Toont de informatie van het programma.
POP UP	Gids (of set-up van bepaalde settopboxen).
	Navigatie door de set-up en programmakeuze menu's. OK bevestigt een keuze (net als 'Enter' of 'Select' op bepaalde afstandsbedieningen).
	De navigatie keert terug naar het hoogste niveau van het menu ('Home').
RTN	Terug.
AMP	Plaats de afstandsbediening weer in de modus AMP.
RED	RODE toets voor satelliet.
GREEN	GROENE toets voor satelliet.
YELLOW	GELE toets voor satelliet.
BLUE	BLAUWE toets voor satelliet.

PVR

PVR toestelmodus

De toestelmodus toets PVR selecteert PVR als de bron.

Wanneer geconfigureerd om te werken met uw persoonlijke (harddisk) videorecorder of een dergelijk toestel, kan de afstandsbediening vervolgens dit apparaat bedienen.

	Schakelt om tussen stand-by en aan.
0...9	Functioneert als cijfertoets van de originele afstandsbediening.
INFO	Toont de INFO of OSD (On Screen Display) functie als dit mogelijk is.
MODE	Selecteert de functie Library of Media.
	Terugspoelen/vooruitspoelen.
	Kanaal omlaag/omhoog.
	Stopt het afspelen.
	Start het afspelen.
	Pauze tijdens het afspelen.
	Opnemen.
MENU	Opent de EPG (Electronic Program Guide) van bepaalde satelliet en kabel settopboxen.
POP UP	Schakelt de functie Menu in als de PVR deze functie gebruikt.
	Navigatie door de set-up en programmakeuze menu's. OK bevestigt een keuze (net als 'Enter' of 'Select' op bepaalde afstandsbedieningen).
	De navigatie keert terug naar het hoogste niveau van het menu ('Home').
AUDIO	Selecteert de functie Help.
AMP	Plaats de afstandsbediening weer in de modus AMP.
RED	RODE toets voor PVR.
GREEN	GROENE toets voor PVR.
YELLOW	GELE toets voor PVR.
BLUE	BLAUWE toets voor PVR.

Instellingsmenu

U kunt met het instellingsmenu de verschillende aspecten configureren van de geïntegreerde SA30 versterker.

Het instellingsmenu openen

Druk op de toets **MENU** op de afstandsbediening of op het voorpaneel om het instellingsmenu te openen.

Het instellingsmenu navigeren

Het instellingsmenu kan worden genavigeerd met de afstandsbediening of door op de toetsen op het voorpaneel te drukken die corresponderen met de functie weergegeven op de display, zoals hieronder afgebeeld.

U hoeft de bedieningsknop slechts naar links of rechts te draaien om een instelling te veranderen.



	HOME	Het menu verlaten en terugkeren naar het homescherm
	OMHOOG	Terug naar de vorige menuoptie
	OMLAAG	Vooruit naar de volgende menuoptie
	LINKS	Naar links navigeren of naar het vorige veld bewegen
	RECHTS	Naar rechts navigeren of naar het volgende veld bewegen
	OK	De huidige instelling opslaan en naar de volgende optie bewegen
	TERUG	De huidige instelling opslaan en de menuoptie verlaten

Systeeminstellingen

System Settings

Display - Display

U kunt hiermee de helderheid aanpassen van de display op het voorpaneel. De beschikbare instellingen zijn **Full**, **Dim** en **Off**. De standaard instelling is **Dim**.

Dark Mode - Donkere modus

Schakelt display op het voorpaneel en status-LED uit.

Enable Input - Ingang inschakelen

Hiermee kunt u ongebruikte ingangen verwijderen uit de lijst voor ingangselectie via het voorpaneel. Ingangen kunnen nog wel worden geselecteerd via de afstandsbediening.

Timeout - Time-out

U kunt met deze optie de tijdsduur van inactiviteit bepalen waarna het apparaat op stand-by schakelt. De beschikbare opties zijn **Off**, **20** minuten **30** minuten, **1**, **2** en **4** uur. De standaard instelling is **20** minuten.

System Code - Systeemcode

Verander de IR-systeemcode waarop de SA30 reageert (**16** of **19**). De standaard code is **16**.

Net Reset - Net Reset

Reset de netwerkmodule naar de fabrieksinstellingen.

System Reset - Systeemreset

Herstelt de SA30 op zijn standaard fabrieksinstellingen.

USB Update - USB-update

Hiermee kan de SA30 worden bijgewerkt via een USB-stick. Raadpleeg de software-release-instructies voor meer informatie op www.arcam.co.uk.

OTA UPG - OTA Upgrade

Indien ingeschakeld, wordt de SA30 automatisch bijgewerkt als hij 's nachts ingeschakeld blijft of in netwerk stand-by staat. Als uitgeschakelde software-updates handmatig moeten worden geïnstalleerd. Raadpleeg de software-release-instructies voor meer informatie op www.arcam.co.uk.

Systeeminformatie

System Info

Geeft verschillende systeemparameters weer, waaronder MCU-, netwerk- en ARC-softwareversienummer, IP-adres, beschrijvende naam, Googlecast-naam en serienummer.

Audio-instellingen

Audio Settings

Dirac Curve - Dirac Curve

Specificeer welke Dirac-kalibratie op elke ingang wordt toegepast.

Opmerking: Wanneer u Dirac voor het eerst gebruikt, dan zal de kromme op alle ingangen worden toegepast.

Balance - Balans

Draai de SA30 volumeknop naar links en rechts om respectievelijk de linker en rechter kanaalbalans te veranderen.

Phones Ovr - Hoofdtelefoon overschrijven

Bepaal of de luidsprekeruitgangen wel of niet moeten worden gedempt wanneer een hoofdtelefoon wordt aangesloten op de uitgang **PHONES** op het voorpaneel. De standaard instelling is **Off**, zodat de luidsprekers en voorversterkeruitgangen worden gedempt wanneer u een hoofdtelefoon aansluit.

PM Input - Ingang processormodus

Specificeer welke ingang moet worden gebruikt in processormodus. Deze modus kan worden toegewezen aan de meeste analoge ingangen. Het SA30 uitgangsniveau wordt in dit geval ingesteld op een vast niveau. De standaard instelling is **None**.

Opmerking: De **PHONO**-ingang kan niet als de processoringang worden geselecteerd.

PM Volume - Volume processormodus

Specificeer het vereiste volumeniveau voor de ingang van de processormodus. Het standaard volume is **30**.

Max On Vol - Maximaal inschakelvolumen

Beperkt het maximale volume wanneer de SA30 wordt ingeschakeld of de stand-by-modus verlaat. De SA30 schakelt op deze opgeslagen volume-instelling in als het laatst gebruikte (mogelijk erg hoge) volume

Instellingsmenu (vervolgd)

deze waarde overschrijdt. De instelling wordt in het geheugen opgeslagen en wordt bij elke inschakeling van het toestel opgeroepen.

Max Volume - Maximaal volume

Bepikt de maximale volume-instelling van de SA30 voor externe ingangen. Dit is een handige functie om onbedoeld oversturen van luidsprekers met laag energieverbruik te voorkomen. Het wordt in het geheugen opgeslagen en elke keer opnieuw opgeroepen als het apparaat wordt ingeschakeld.

Max Net Vol - Maximaal Netwerkvolume

Bepikt de maximale volume-instelling waarnaar de SA30 kan worden omgezet voor gestreamde inhoud. Dit is een handige functie om per ongeluk oversturen van luidsprekers met een laag energieverbruik te voorkomen of om te voorkomen dat het volume per ongeluk op het maximum wordt ingesteld met volumeschuifregelaars voor streaming-apps. Het wordt in het geheugen opgeslagen en elke keer opnieuw opgeroepen als het apparaat wordt ingeschakeld.

Analoge Direct - Analoo Direct

Specificeer welke analoge ingangen in de modus Analoo Direct moeten werken.

Phono Input - Phono-ingang

Selecteert welke Phono-ingang wordt gebruikt, Moving Magnet (MM, bewegende magneet) of Moving Coil (MC, bewegende spoel).

Filter - Filter

Specificeert welke digitale filter wordt gebruikt in de DAC. Masker; Lineaire fase snel afrollen; Lineaire fase langzaam afrollen; Minimale fase snel afrollen; Minimale fase langzaam afrollen; Bakstenen muur of gecorrigeerde minimale fase snel afrollen.

Zie "SA30 Digitale filters" op pagina NL-19 voor meer informatie over de verschillen tussen de filters.

Netwerkinstellingen

Network Settings

Network Info - Netwerkinformatie

Toont het bedrade en draadloze MAC-adres, IP-adres, vriendelijke naam en hostnaam.

Net Standby - Netwerk stand-by

Schakelt de netwerkregeling van de SA30 in of uit wanneer het apparaat op stand-by staat. De standaard instelling is **Off**.

Opmerking: Het apparaat kan nog steeds worden bediend via RS232-commando's, zelfs wanneer 'netwerk stand-by' is uitgeschakeld.

RS232 Standby - RS232 stand-by

Schakelt de RS232-bediening van de SA30 in of uit terwijl het apparaat op stand-by staat. De standaard instelling is **Off**.

C4 SDDP - C4 SDDP

Schakelt de detectiefunctie Control 4 in en maakt het verzenden van een detectiebaken mogelijk.

SA30 Digitale filters

De SA30 laat u kiezen uit een aantal digitale filters voor gebruik in de audio-DAC. Digitale filters zijn nodig om ongewenste anti-aliasing vervorming in de audioband te minimaliseren, maar geen digitale filter is perfect want ze zijn allemaal een compromis tussen verschillende parameters. Deze zijn:

Frequentierespons – Audioniveau t.o.v. frequentie. Idealiter zou dit niet significant moeten variëren tussen 20 Hz en 20 kHz.

Fase – De tijdvertraging geïntroduceerd tussen het reproduceren van verschillende frequenties binnen de doorvoerband van het filter. Idealiter zou dit zo laag mogelijk zijn (lineaire fase).

Vóór-ringen – Aanvullende audio-artefacten die voorafgaan aan de oorspronkelijke audio-impuls. Soms vindt men deze slecht, omdat dit fenomeen niet bestaat in de natuurlijke wereld, dus idealiter moet dit zo laag mogelijk zijn en zo kort mogelijk duren.

Na-ringen – Aanvullende audio-artefacten die de oorspronkelijke audio-impuls volgen. In het ideale geval moeten deze zo laag mogelijk zijn en zo kort mogelijk duren.

Aliasing - Extra audio-artefacten geïntroduceerd in de audioband van signalen op hoge frequenties.

We hebben ons standaard filter gekozen door een combinatie van zorgvuldige meet- en luistertests en we geloven dat dit het beste compromis is voor de ultieme luisterervaring. Alle filters verlagen echter de prestatie van de ene parameter om de andere parameter te verbeteren. Daarom kunt u, afhankelijk van uw keuze van het luistermateriaal en uw persoonlijke voorkeur, een van de andere opties kiezen. Houd er rekening mee dat akoestische verschillen waarschijnlijk het beste te horen zijn met bemonsteringsfrequenties van 48 kHz en lager.

BWall - Bakstenen muur

Geen faseverschuiving, maar introduceert zowel vóór- als na-ringartefacten.

Corr MinP - Gecorrigeerde minimale fase snel afrollen

Laag vóór-ringen en de faserespons varieert op hogere frequenties. Er is meer na-ringen vergeleken met de lineaire fase- en maskerfilters.

Apodizing - Apodizing (standaard)

Een compromis tussen fase, frequentierespons en ringen. Het belangrijkste voordeel is dat deze filter het grootste deel van het ringen verwijdert dat upstream is geïntroduceerd in het opnameproces toen het originele materiaal werd opgenomen en gemasterd.

MinP Slow - Minimale fase langzaam afrollen

Geen vóór-ringenartefacten, maar kan faseverschuivingen introduceren op hogere frequenties. Dit heeft minder na-ringen dan de filter Minimale Fase Snel Afrollen, maar dit is nog steeds hoger dan de opties van de lineaire fasefilters. Zeer hoge frequenties in het laatste halve octaaf van de doorvoerband van de filter zal ietwat worden verzwakt.

MinP Fast - Minimale fase snel afrollen

Geen vóór-ringen en de faserespons varieert op hogere frequenties. Er is een aanzienlijk hogere hoeveelheid na-ringen vergeleken met de opties van de lineaire fasefilters.

LinP Slow - Lineaire fase langzaam afrollen

Lage en gelijke niveaus van vóór- en na-ringen. Geen faseverschuivingen, maar kan meer hoogfrequentie aliasing introduceren op een hoger niveau dan lineaire fase snel afrollen. Zeer hoge frequenties zullen ietwat worden verzwakt.

LinP Fast - Lineaire fase snel afrollen

Hogere en gelijke niveaus van vóór- en na-ringen vergeleken met lineaire fase langzaam afrollen. Geen faseverschuivingen en met minimale hoogfrequentie aliasing vergeleken met langzaam afrollen.

De afstandsbediening personaliseren

Codes Leren

De meegeleverde afstandsbediening komt met een complete database van voorgeprogrammeerde codes. Nadat u de afstandsbediening hebt ingesteld voor uw apparaat, kan het voorkomen dat er enkele functies op uw originele afstandsbediening geen plek hebben op het toetsenpaneel. Daarom biedt de afstandsbediening een Code Inleerfunctie waarmee u tot op 16 functies van een originele afstandsbediening kunt kopiëren naar het toetsenpaneel van uw nieuwe afstandsbediening.

Zorg ervoor dat, voordat u begint:

- De originele afstandsbediening goed werkt.
- De afstandsbedieningen niet naar uw toestel wijzen.
- De batterijen van de afstandsbedieningen zijn vol.
- De afstandsbedieningen niet blootgesteld staan aan direct zonlicht of sterke TL-verlichting.

Opmerking: De geleerde functies zijn afhankelijk van de modi. U kunt acht verschillende functies toekennen aan een afzonderlijke toets – een apart geleerde functie voor elke modus.

Directe code set-up (methode 1)

De eerste methode bestaat uit het programmeren van de afstandsbediening met een 3-cijferige code voor het toestel dat u wenst te bedienen – zie "tabel toestelcodes". Noteer het aanbevolen aantal nummers – de populairste code staat bovenaan. Schakel het toestel in.

1. Druk de toets in van het toestel dat u wenst in te stellen en druk op de toets **1**. Houd beide toetsen drie seconden ingedrukt totdat de LED blijft branden. De instellingsmodus is nu geopend en u kunt de toetsen loslaten.
2. Voer de 3-cijferige code in van het toestel. Als de ingevoerde 3-cijferige code van het toestel juist is, zal het toestel worden uitgeschakeld. Als het toestel niet uitgeschakeld wordt, voer de volgende cijfercode van uw lijst in tot het toestel wordt uitgeschakeld.
3. Druk nogmaals op de toesteltoets als u de juiste code heeft gevonden. De led knippert drie maal  ter bevestiging dat de code correct is opgeslagen.

Bibliotheek zoeken set-up (methode 2)

U kunt met "bibliotheek zoeken" alle codes scannen die zijn opgeslagen in het geheugen van de afstandsbediening. Het kan een stuk langer duren dan via de vorige methode, dus gebruik deze manier alleen als:

- Uw apparaat niet reageert op de afstandsbediening nadat u alle codes hebt geprobeerd die voor uw merk in de lijst staan.
- Het merk van uw toestel helemaal niet in de tabellen met toestelcodes wordt vermeld.

Druk de toets in van het toestel dat u wenst in te stellen en druk op de toets **1**. Houd beide toetsen voor drie seconden ingedrukt totdat de LED blijft branden.

Richt de afstandsbediening op het product dat u wilt bedienen en druk op de toets  of  op het navigatiepad. Elke keer dat u op de toets  of  drukt, beweegt de code een stap omhoog (of omlaag) en geeft het signaal voor het uitschakelen van het toestel.

4. Druk in intervallen van ongeveer een seconde op de toets omhoog of omlaag tot het toestel wordt uitgeschakeld. (WISSEL NIET tussen de toetsen omhoog of omlaag – u moet in een enkele richting bewegen.)
5. Druk nogmaals op de toesteltoets om de correcte code op te slaan. De led knippert drie maal  ter bevestiging dat de code correct is opgeslagen.

Lering set-up (methode 3)

De derde methode heeft betrekking op de Arcam afstandsbediening "inleren" vanuit de originele afstandsbediening voor het apparaat. De twee afstandsbedieningen moeten op elkaar zijn gericht en ongeveer 10 cm uit elkaar worden gehouden.

1. Druk de toets in van het toestel dat u wenst in te stellen en druk op de toets **3**. Houd beide toetsen voor drie seconden ingedrukt totdat de LED blijft branden.
2. Druk op de toets op de Arcam afstandsbediening waar u het commando aan wilt toewijzen. De led knippert een maal  ter indicatie dat de afstandsbediening het commando kan leren.

3. Druk de toepasselijke knop op de andere afstandsbediening in tot de led twee maal knippert . Dit betekent dat de Arcam afstandsbediening het commando van uw andere afstandsbediening heeft ingeleerd.
4. Leer de commando's van uw andere afstandsbediening door op de volgende toets op de afstandsbediening te drukken en de stappen 2 en 3 te herhalen.
5. Om de geleerde commando's op te slaan, druk tegelijkertijd op de toets **3** en op de toesteltoets die u heeft gebruikt om het leren te activeren wanneer de afstandsbediening de geselecteerde commando's heeft geleerd.

Opmerking: Als de led op de afstandsbediening vijf maal knippert  heeft zich een fout voorgedaan in het leerproces. Start in dit geval de lering set-up van vooraf aan op.

De toetsen **AMP** en **USB** kunnen geen commando's aanleren.

Belangrijke opmerkingen

- Als u een code leersessie heeft gestart, heeft u ongeveer tien seconden om elke stap te verrichten. Langer of een pauze betekent dat u weer opnieuw met de procedure moet beginnen.
- De leerfunctie hangt af van de modus – u kunt een functie **per modus** aan een toets toekennen.
- De afstandsbediening kan in totaal ongeveer 16 functies inleren.
- U kunt een aangeleerde functie vervangen door aan dezelfde toets een nieuwe functie toe te kennen.
- Geleerde functies worden onthouden, ook als u de batterijen vervangt.
- Als het leren van de codes mislukt, kunt u proberen de afstand tussen de twee afstandsbedieningen te wijzigen. Controleer daarbij of het licht in de omgeving niet te fel is.

De geleerde gegevens wissen

Alle geleerde gegevens voor een toestel wissen:

1. Druk de toets in van het toestel dat u wenst in te stellen en druk op de toets **3**. Houd beide toetsen voor drie seconden ingedrukt totdat de LED blijft branden.
2. Houd tegelijkertijd de toets  en de toesteltoets van het product dat u wilt wissen drie seconden lang ingedrukt tot de led twee maal  knippert.
3. De afstandsbediening zal de modus afsluiten zonder de aangeleerde gegevens te wissen als u binnen 30 seconden na het twee maal  knipperen van de led op geen enkele toets drukt.
4. U kunt de modus echter voltooiën en aangeleerde gegevens wissen als u binnen 30 seconden na het twee maal  knipperen van de led nogmaals op de toesteltoets drukt. Ter bevestiging knippert de led drie maal .

De geleerde gegevens voor een toets van een toestel wissen:

1. Druk de toets in van het toestel dat u wenst in te stellen en druk op de toets **3**. Houd beide toetsen voor drie seconden ingedrukt totdat de LED blijft branden.
2. Druk de toets waarvan u de gegevens wilt wissen drie seconden lang in. De led knippert twee maal . Als u op een andere toets drukt, zal de afstandsbediening de modus afsluiten zonder dat de aangeleerde gegevens worden gewist.
3. Als u binnen 30 seconden op geen andere toets drukt, knippert de led twee maal  en sluit de afstandsbediening automatisch de modus af.
4. Als u binnen 30 seconden nogmaals op de Toesteltoets samen met de **3** toets drukt nadat de LED tweemaal knippert, worden alle gegevens ingeleerd voor dat apparaat gewist en wordt de wismodus verlaten. Ter bevestiging knippert de led drie maal .

De opgeslagen cijfercodes lezen

1. Tegelijkertijd te drukken op de toets **4** en de toesteltoets van het toestel dat u wenst in te stellen. De beide toetsen drie seconden lang ingedrukt te houden tot de led gaat knipperen.
2. Druk op de toets **INFO** en tel het aantal keer knipperen (☀️=1, ☀️☀️=2, ☀️☀️☀️=3, enz.). Tussen de cijfers is een interval ingelast. (Houd er rekening mee dat '0' wordt weergegeven met tien maal knipperen: ☀️☀️☀️☀️☀️☀️☀️☀️☀️☀️.)

Een specifieke toestelmodus blokkeren/deblokkeren

Wanneer u uw afstandsbediening voor het eerst uitpakt en de batterijen installeert, kan deze bepaalde Arcam componenten al automatisch bedienen (bijv. BD-spelers, versterkers, tuners en CD-spelers). Wij zijn hierin geslaagd door specifieke Arcam toestelcodes op de desbetreffende toestelmodustoetsen voor te programmeren, en wij hebben daarna de toestelmodi geblokkeerd zodat u deze niet per ongeluk herprogrammeert.

Als u deze vergrendelde standaard instellingen wilt overschrijven – om bijvoorbeeld een BD-speler van derden te bedienen – dient u eerst de BD-modus te ontgrendelen voordat u de afstandsbediening instelt via een van de inleermethodes beschreven op de vorige pagina.

Hier zijn de standaard fabrieksinstellingen:

Toestelmodus	Standaard status	Standaard codes
AMP	Geblokkeerd	001 (Arcam code 16)
BD	Geblokkeerd	001 (Arcam)
AV	Gedeblokkeerd	108 (Philips TV)
PC USB	Gedeblokkeerd	Alleen leercode
GAME	Gedeblokkeerd	Alleen leercode

STB	Gedeblokkeerd	030 (Bush/Goodmans/Grundig, van SAT-database)
SAT	Gedeblokkeerd	128 (Sky+ Digital, uit SAT database)
PVR	Gedeblokkeerd	018 (Humax PVR, uit SAT database)
CD	Geblokkeerd	001 (Arcam)

Er zijn alternatieve codes beschikbaar met oplossingen voor meerdere ruimtes, of voor het geval van conflicterende codes met producten van een andere fabrikant.

Bijvoorbeeld:

AMP (systeemcode 19): 002

Vergeet niet dat u de systeemcode moet veranderen op het product dat u wilt bedienen, en ook op de afstandsbediening.

AMP, BD en **CD** zijn de toesteltoetsen die u kunt vergrendelen of ontgrendelen. Blokkering en deblokkering zijn tuimelschakelaars (ze wijzigen van blokkering naar deblokkering naar blokkering, enz.).

1. Druk de toesteltoets en de toets **6** tegelijkertijd drie seconden lang in.

De led aan blijft branden ter indicatie dat de blokkering/deblokkering set-up-modus is geactiveerd.

2. De led gaat uit en de afstandsbediening sluit de blokkering/deblokkering set-up-modus af als 30 seconden lang op geen enkele toets wordt gedrukt.

3. U kunt als volgt de status van een apparaat wisselen en de status van een apparaat vervolgens controleren door op de toetsen **3 6 9** te drukken:

De led knippert driemaal als u een apparaat hebt geblokkeerd: ☀️☀️☀️.

De led knippert vijfmaal als de blokkering van het apparaat is opgeheven: ☀️☀️☀️☀️☀️.

4. Als u binnen 30 seconden op een geldige toesteltoets drukt, knippert de led drie maal:

☀️☀️☀️ en sluit de afstandsbediening de blokkering/deblokkering set-up-modus af.

Het volume van andere toestellen regelen

Standaard regelen de volume en mute toetsen het volume van de versterker.

U kunt deze toetsen echter configureren zodat ze ook het volume van andere toestellen regelen. In het volgende voorbeeld worden de volume commando's gezonden naar een aangesloten AV-toestel (bijvoorbeeld uw tv):

Druk drie seconden op **AV + 5** tot de led blijft branden.

Druk op **VOL OMHOOG**.

Druk nogmaals op **AV**. De led knippert drie maal ☀️☀️☀️.

De volume- en demptoetsen zullen nu de volumecommando's naar de TV sturen.

Herhaal de bovenstaande stappen, maar druk in stap **3** op **AMP** als u wilt dat de volume toetsen weer de versterker bedienen.

Verborgene commando's

Commando	Effect
AMP + ⏪	Stuurt het commando AAN
AMP + ⏩	Stuurt het commando UIT
CD + ⏪	Stuurt het commando AAN
CD + ⏩	Stuurt het commando UIT
BD + ⏪	Stuurt het commando AAN
BD + ⏩	Stuurt het commando UIT
BD + ⏴	Stuurt een commando resolutie

Fabrieksinstellingen resetten

U kunt de fabrieksinstellingen van uw afstandsbediening herstellen.

Houd beide toetsen  (home) en **MENU** voor ca. vijf seconden ingedrukt totdat de aan/uit-LED vijfmaal

knippert ☀️☀️☀️☀️☀️.

De programmerings- en set-up-codes die u heeft ingesteld worden gewist en de fabrieksinstellingen van de afstandsbediening worden hersteld.

Toestelcodes

De tabellen aan het einde van de handleiding gebruiken codes van 3 figuren voor de apparatuur van verschillende fabrikanten.

Gebruik deze wanneer u uw afstandsbediening instelt om uw apparaten te bedienen, zoals beschreven in "Directe code set-up (methode 1)" op pagina NL-20

Als er meer dan een code staat aangegeven, probeer dan de eerste code. Als de resultaten niet naar tevredenheid zijn, ga dan door en probeer de andere nummers voor deze fabrikant, zodat u de beste "pasvorm" krijgt voor de gevraagde functionaliteit.

Als de fabrikant van uw apparatuur niet in de lijst staat, dan kunt u "Bibliotheek zoeken set-up (methode 2)" op pagina NL-20 proberen. U kunt met deze methode elke code scannen die is opgeslagen in het geheugen van de afstandsbediening.

Probleemoplossing

Probleem	Controleer het volgende
Geen geluid	<ul style="list-style-type: none"> <input type="checkbox"/> De SA30 versterker is correct aangesloten en ingeschakeld <input type="checkbox"/> Uw audiobron is correct ingeschakeld, de juiste ingang is geselecteerd en het is niet gedempt <input type="checkbox"/> De SA30 staat niet ingesteld op beveiligingsmodus, zoals hieronder staat beschreven
Het geluid onderbreekt onverwacht	<p>De SA30 kan een beveiligingsmodus openen, afhankelijk van de waargenomen storing. De LED op het voorpaneel zal het storingstype aangeven, volgens de lijst hieronder</p> <ul style="list-style-type: none"> <input type="checkbox"/> KNIPPEREND WIT: De interne temperatuur van het apparaat heeft een onveilig niveau bereikt. Laat de SA30 afkoelen <input type="checkbox"/> KNIPPEREND ROOD: De SA30 versterker heeft een luidsprekerkortsluiting waargenomen. Mocht dit het geval zijn, inspecteer dan alle luidsprekerkabels om te verifiëren dat geen van hen samen zijn kortgesloten. Deze storing komt vaak voor wanneer blootliggende draden worden gebruikt om de luidsprekeraansluitingen tot stand te brengen. <input type="checkbox"/> KNIPPEREND ORANJE: De versterker heeft een voedingsafwijking waargenomen. <p>Na een van de bovengenoemde storingen, zal de versterker zichzelf uitschakelen en wordt de voeding richting de luidsprekers onderbroken. Om de SA30 te blijven gebruiken, moet de storing worden verholpen en moet het apparaat UIT en vervolgens IN worden geschakeld</p>
Het toestel reageert niet correct of helemaal niet op de afstandsbediening	<ul style="list-style-type: none"> <input type="checkbox"/> De afstandsbediening is voorzien van volle batterijen. <input type="checkbox"/> Het voorpaneel zichtbaar is en u de afstandsbediening op het voorpaneel richt. <input type="checkbox"/> De afstandsbediening staat in de juiste modus om het apparaat te bedienen, d.w.z. door op de AMP-knop te drukken voordat u de SA30 bedient.
De display van het voorpaneel zwart is	<ul style="list-style-type: none"> <input type="checkbox"/> De display niet is uitgeschakeld. Druk op de toets DISPLAY op de afstandsbediening. Zie "Display" op pagina NL-10.
Ruis op de analogische ingang	<ul style="list-style-type: none"> <input type="checkbox"/> Alle kabels correct zijn aangesloten. Probeer eventueel de kabel uit de connector te halen en weer aan te brengen (schakel het toestel eerst uit). <input type="checkbox"/> De verbindingen in de connector van de bronkabel heel zijn en niet verkeerd zijn gesoldeerd. <input type="checkbox"/> De ruis uitsluitend wordt geproduceerd als een bepaalde bron is aangesloten, of de antennekabel of de disk aansluiting op deze bron is geaard. Neem contact op met uw installateur

SA30-specificaties

Continue vermogensuitgang (0,5% THD), per kanaal		
Beide kanalen, 8 Ω, 20 Hz-20 kHz	130 W	
Beide kanalen, 4 Ω, op 1 kHz	200 W	
Harmonische vervorming, 80% vermogen, 8 Ω op 1 kHz	0,002%	
Analoge ingangen		
ADC	AK5552	
Samplesnelheid/bitdiepte	192 kHz/32 bit	
Phono-ingangen	Bewegende magneet (MM)	Bewegende spoel (MC)
Ingangsgevoeligheid op 1 kHz (nominaal)	5 mV	0,35 mV
Ingangsimpedantie	47 kΩ + 200 pF	470Ω + 1 nF
Signaal/ruisverhouding (A-wtd)	80 dB ref. 5 mV op 1 kHz	80 dB ref. 0,35 mV op 1 kHz
Overbelastingmarge	21 dB ref. 5 mV op 1 kHz	21 dB ref. 0,35 mV op 1 kHz
Frequentiebereik (zie RIAA kromme)	20 Hz – 20 kHz ± 1dB	20 Hz – 20 kHz ± 1dB
Lijningangen:		
Nominale gevoeligheid	1 V	
Ingangsimpedantie	10 kΩ	
Maximale ingang	4,8 Vrms	
Frequentiebereik	20 Hz – 20 kHz ± 0,2 dB	
Signaal/ruisverhouding (A-wtd) 100 W, ref. 2,1 V invoer	112 dB analogo direct, 106 dB ADC/DAC	
Digitale ingangen		
DAC	ESS9038K2M	
Frequentiebereik	20 Hz – 20 kHz ± 0,1 dB	
Totale harmonische vervorming + ruis	0,0007%	
Signaal/ruisverhouding (A-wtd)	113dB	
Ondersteunde samplesnelheden	Optisch	32 kHz, 44,1 kHz, 48 kHz, 88,2 kHz, 96 kHz
	Coaxiaal	32 kHz, 44,1 kHz, 48 kHz, 88,2 kHz, 96 kHz, 176,4 kHz, 192 kHz
Bitdiepte	16-bit – 32-bit	

Voorversterkeruitgang	
Nominaal/maximaal uitgangsniveau	800 mV/1,25 Vrms
Uitgangsimpedantie	240 Ω
Hoofdtelefoonuitgang	
Maximaal uitgangsniveau in 600 Ω	5 V rms
Uitgangsimpedantie	1 Ω
Belastingbereik	16Ω – 2kΩ
Algemeen	
Netspanning	110–120 V of 220–240 V, 50/60 Hz
Maximaal stroomverbruik	800W
Laag stroomverbruik op stand-by	0,5 W
Stand-byverbruik netwerk	2 W
Afmetingen B x H x D (inclusief voetstukken, bedieningsknop en luidsprekerklemmen)	433 x 100 x 323 mm
Gewicht (netto)	10,7 kg
Gewicht (bruto)	13,8 kg
Meegeleverde accessoires	Netvoedingskabels Afstandsbediening 2 x AAA-batterijen Gebruikshandleiding 2 x WiFi-antenne Microfoon instellen USB-kabel

De waarden van alle specificaties zijn typisch, tenzij anders vermeld. Arcam hanteert een beleid voor onafgebroken verbetering van haar producten. Dit betekent dat ontwerpen en specificaties zonder voorafgaande kennisgeving kunnen worden veranderd. Fouten en weglatingen uitgesloten.

Wereldwijde garantie

Dit geeft u recht op kosteloze reparatie van het apparaat gedurende de eerste vijf jaar na aankoop, op voorwaarde dat het oorspronkelijk was aangeschaft bij een geautoriseerde Arcam-dealer. De Arcam-dealer is verantwoordelijk voor alle naverkoopservice. De fabrikant kan niet aansprakelijk worden gesteld voor gebreken als gevolg van ongeval, verkeerd gebruik, misbruik, slijtage, verwaarlozing of door ongeoorloofde aanpassing en/of reparatie, noch kan de fabrikant aansprakelijk worden gesteld voor schade of verlies ontstaan tijdens het transport van of naar de persoon die een garantieclaim indient.

De garantie dekt:

Onderdelen (exclusief diskdrives) en arbeidskosten voor 5 jaar vanaf de aankoopdatum (zie hieronder voor meer algemene voorwaarden). U moet na vijf jaar voor zowel onderdelen als arbeidskosten betalen.

De garantie dekt diskdrives (van elke soort) voor drie jaar vanaf de aankoopdatum.

De garantie dekt op geen enkel moment batterijvervangingen.

De garantie dekt op geen enkel moment transportkosten.

Garantieclaims

Deze apparatuur moet worden verpakt in de originele verpakking en naar de dealer worden geretourneerd van wie het werd gekocht. Het moet franco vervoer via een gerenommeerde vervoerder worden toegezonden – **niet per post**. Er kan tijdens transport naar de dealer of distributeur geen verantwoordelijkheid voor het apparaat worden aanvaard en klanten worden daarom geadviseerd om het apparaat te verzekeren tegen verlies of beschadiging tijdens transport.

Neem voor meer informatie contact op met Arcam via luxurysupport@harman.com.

Problemen?

Als uw Arcam-dealer geen enkele vraag met betrekking tot dit of enig ander Arcam-product kan beantwoorden, neem contact op met Arcam Customer Support op het hierboven vermelde adres en we zullen ons best doen om u te helpen.

Online registratie

U kunt uw product online registreren op www.arcam.co.uk.

MANUAL

ARCAM | HDA

AMPLIFICADOR INTEGRADO

SA30

ES

Bienvenido

Gracias y felicidades...

... por la compra de su amplificador integrado Arcam SA30.

Arcam ha fabricado productos de audio especializados de extraordinaria calidad durante más de cuatro décadas, y el nuevo amplificador integrado SA30 es el más reciente en una larga línea de equipos Hi-Fi galardonado. El diseño de la gama HDA se basa en toda la experiencia que tiene Arcam como una de las compañías de audio más respetadas en el RU para producir la gama de mejor rendimiento de amplificadores estéreo hasta ahora diseñada y fabricada. Todo para que disfrute de la música durante años.

Este manual es una guía para instalar y utilizar el SA30 e incluye información sobre sus funciones más avanzadas. Use la lista de contenido de la página siguiente para consultar la sección de interés.

Esperamos que opere su producto sin problemas durante años. En el caso poco probable de darse algún fallo, o simplemente si requiere más información sobre los productos Arcam, nuestra red de distribuidores estará encantada de ayudarle. También se puede encontrar información adicional en el sitio web de Arcam: www.arcam.co.uk.

El equipo de desarrollo de SA30

Índice

Bienvenido	ES(LA)-2	Dirac Live para Arcam	ES(LA)-13
Descripción general	ES(LA)-4	Control remoto	ES(LA)-14
Reconocimiento de marcas comerciales	ES(LA)-5	Menú de configuración	ES(LA)-18
Conexiones y controles del panel frontal	ES(LA)-6	Configuración del sistema	ES(LA)-18
Conexiones y controles del panel posterior	ES(LA)-7	Configuración de audio	ES(LA)-18
Conexión de altavoces	ES(LA)-8	Configuración de red	ES(LA)-19
Funcionamiento	ES(LA)-10	SA30 Filtros digitales	ES(LA)-19
Entradas Digitales De Audio	ES(LA)-10	Personalización del control remoto	ES(LA)-20
Entradas Analógicas De Audio	ES(LA)-10	Aprendizaje de códigos	ES(LA)-20
Entrada de Phono	ES(LA)-10	Borrado de datos aprendidos	ES(LA)-20
Entradas de audio de red	ES(LA)-10	Lectura de números de código almacenados	ES(LA)-21
Entrada ARC/eARC	ES(LA)-11	Bloquear/Desbloquear un Modo de Dispositivo específico	ES(LA)-21
Escucha	ES(LA)-11	Control de volumen de otros dispositivos	ES(LA)-21
Ajuste del balance	ES(LA)-11	Comandos ocultos	ES(LA)-21
Modo de procesador	ES(LA)-11	Códigos de dispositivos	ES(LA)-21
Salida del preamplificador	ES(LA)-11	Resolución de problemas	ES(LA)-22
Analógico directo	ES(LA)-11	Especificaciones SA30	ES(LA)-23
Conexión a red	ES(LA)-12	Garantía Mundial	ES(LA)-24
Control de automatización de casa	ES(LA)-12		
Configuración para AirPlay	ES(LA)-12		
Configuración para Chromecast built-in	ES(LA)-12		

Descripción general

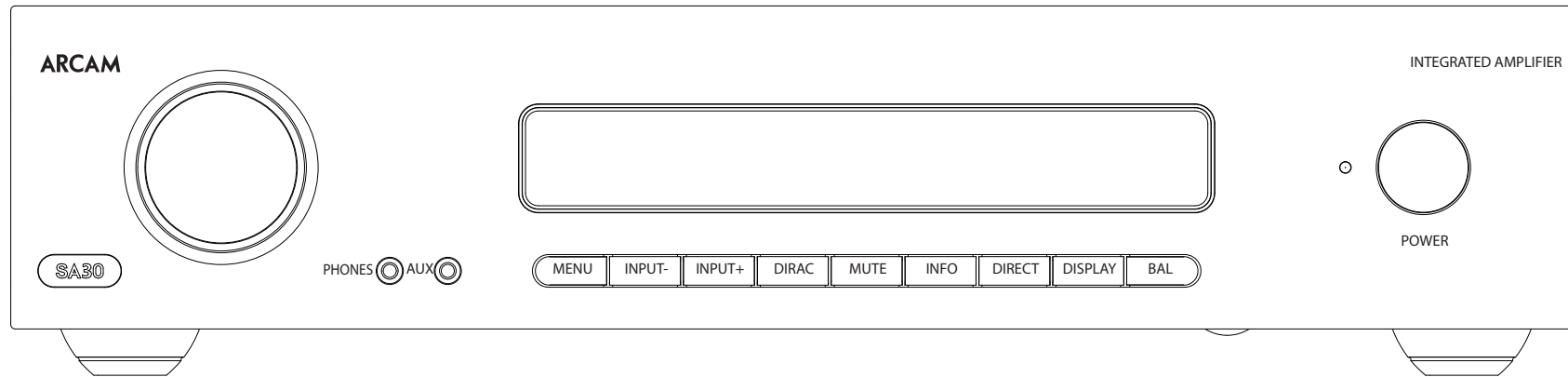

Amplificador SA30 de Arcam

El amplificador integrado SA30 de Arcam brinda calidad de sonido líder en su clase para la mejor reproducción de su música, distinto de las opciones HiFi tradicionales y los diversos servicios de streaming por internet que hay en oferta.

El SA30 también incluye la potente funcionalidad de corrección para salas Dirac Live, la cual se ha usado en nuestra gama AVR con aclamadas críticas.

Al aprovechar los muchos años de experiencia en diseño de amplificadores en Arcam, este producto usa los mejores componentes de calidad y prácticas de ingeniería para producir un producto que ofrecerá muchos años de placer musical y servicio confiable.

El SA30 está diseñado para producir un nivel de desempeño que verdaderamente le dará vida a su música.

Colocación de la unidad

- Coloque el amplificador sobre una superficie plana y firme, evite la luz directa del sol y las fuentes de calor o humedad.
- No coloque el SA30 sobre un amplificador de potencia u otra fuente de calor.
- No coloque el amplificador en un espacio cerrado, como en un librero o en un gabinete cerrado, a menos que tenga una buena ventilación. El SA30 está diseñado para calentarse durante la operación normal.
- No coloque ningún otro equipo o elemento sobre el amplificador ya que obstaculizaría el flujo de aire alrededor del disipador térmico, provocando el sobrecalentamiento del amplificador. (La unidad colocada sobre el amplificador también se calentaría.)
- Asegúrese de que el receptor del control remoto situado a la derecha del panel frontal no esté obstaculizado, de lo contrario impedirá el uso del control remoto.

- No coloque su tocadiscos sobre la unidad. Los tocadiscos son muy sensibles al ruido que genera la alimentación principal, y se puede oír como un "zumbido" de fondo si el tocadiscos está demasiado cerca.
- El funcionamiento normal de la unidad puede interrumpirse por interferencias electromagnéticas fuertes. Si esto ocurre, simplemente reinicie la unidad con el botón de encendido o mueva la unidad hacia otra ubicación.

Alimentación

El amplificador se entrega con un cable de alimentación con enchufe. Compruebe que el conector que se incluye encaje con su tomacorriente; si necesitase un nuevo conector de alimentación, contacte a su distribuidor de Arcam.

Si su voltaje de alimentación o enchufe de alimentación son diferentes, contacte inmediatamente a su distribuidor de Arcam.

Empuje la clavija IEC del cable de alimentación dentro del receptáculo en la parte trasera del amplificador y cerciórese de que esté completamente introducida. Conecte el otro extremo del cable en el tomacorriente y, si fuera necesario, enciéndalo.

Cables de interconexión

Recomendamos que utilice cables blindados de alta calidad que hayan sido diseñados para esta aplicación en particular. Otros cables tendrán diferentes características de impedancia, lo que degradará el rendimiento de su sistema (por ejemplo, no utilice cableado diseñado para video, para transmitir señales de audio). Todos los cables deben mantenerse lo más cortos como sea posible en la práctica.

Es recomendable, cuando conecte su equipo, asegurarse de que el cableado de alimentación se mantenga lo más alejado posible de los cables de audio. No hacerlo puede causar ruidos indeseados en las señales de audio.

Reconocimiento de marcas comerciales

	<p>Apple, AirPlay y el logo AirPlay logo, iPod, iPhone y iPad son marcas comerciales de Apple Inc., registradas en los EE.UU. y otros países. App Store es un servicio de la marca Apple Inc.</p> <p>AirPlay 2 funciona con iPhone, iPad- y iPod touch con iOS 11.4 o posterior, Mac con OS X Mountain Lion o posterior y PC con iTunes 10.2.2 o posterior.</p>
	<p>El logo Wi-Fi CERTIFIED es una marca de garantía de la Wi-Fi Alliance.</p>
	<p>Google, Google Play, Chromecast built-in y otras marcas relacionadas son marcas comerciales de Google LLC. El Asistente de Google requiere conexión a internet y no está disponible en ciertos países e idiomas. La disponibilidad y la respuesta de ciertas funciones y servicios dependen del dispositivo, servicio y red, y pueden no estar disponibles en todas las áreas. El control de ciertos dispositivos en su hogar requiere dispositivos inteligentes compatibles. Puede requerirse la suscripción a servicios y aplicaciones y pueden aplicarse términos, condiciones o cargos adicionales.</p>
<p>MP3</p>	<p>Tecnología decodificadora de audio MPEG Layer-3 con licencia de Fraunhofer IIS y de Thomson Multimedia.</p>

<p>FLAC</p>	<p>FLAC Decoder Copyright © 2000, 2001, 2002, 2003, 2004, 2005, 2006, 2007, 2008 Josh Coalson.</p> <p>Se permite la redistribución y el uso en forma de código fuente y binaria, con modificación o sin ella, siempre que se cumplan las siguientes condiciones:</p> <ul style="list-style-type: none"> - Las redistribuciones de código fuente deben conservar el aviso de derecho de autor anteriormente mencionado, esta lista de condiciones y la siguiente limitación de responsabilidad. - Las redistribuciones en forma binaria deben reproducir el aviso de derecho de autor anteriormente mencionado, esta lista de condiciones y la siguiente limitación de responsabilidad en la documentación y/u otros materiales proporcionados en la distribución. - No pueden utilizarse ni el nombre de la Fundación Xiph.org ni los nombres de sus contribuyentes para respaldar o para publicitar productos derivados de este software sin permiso específico previo por escrito.
--------------------	---

<p>FLAC cont.</p>	<p>ESTE SOFTWARE ES PROPORCIONADO POR LOS TENEDORES DEL DERECHO DE AUTOR Y POR SUS CONTRIBUYENTES "TAL COMO ESTÁ"; Y SE LIMITA LA RESPONSABILIDAD DE CUALQUIER GARANTÍA EXPRESA O IMPLÍCITA, LO QUE INCLUYE A TÍTULO ILUSTRATIVO, LAS GARANTÍAS IMPLÍCITAS DE COMERCIALIZACIÓN Y DE APTITUD CON UN OBJETO ESPECÍFICO. EN NINGÚN CASO, LA FUNDACIÓN O LOS CONTRIBUYENTES SERÁN RESPONSABLES POR DAÑOS DIRECTOS, INDIRECTOS, INCIDENTALS, ESPECIALES, PUNITIVOS O EMERGENTES (LO QUE INCLUYE, A TÍTULO ILUSTRATIVO, LA OBTENCIÓN DE BIENES O SERVICIOS SUSTITUTOS, LA PÉRDIDA DE USO, DE DATOS, O DE GANANCIAS, O LA INTERRUPCIÓN DE NEGOCIO) QUE HUBIEREN SIDO CAUSADOS Y SE BASEN EN CUALQUIER TEORÍA DE RESPONSABILIDAD, YA SEA EN UN CONTRATO, RESPONSABILIDAD OBJETIVA O CIVIL (LO QUE INCLUYE LA NEGLIGENCIA U OTRO) QUE DERIVE DE CUALQUIER FORMA DEL USO DE ESTE SOFTWARE, AÚN SI MEDIA AVISO SOBRE LA POSIBILIDAD DE TALES DAÑOS.</p>
--------------------------	--

	<p>MQA y el dispositivo Sound Wave son marcas registradas de MQA Limited. © 2016</p>
---	--

MQA (Master Quality Authenticated).

MQA es una tecnología británica galardonada que ofrece el sonido de la grabación maestra original. El archivo MQA maestro está completamente autenticado y es lo suficientemente pequeño como para transmitirlo o descargarlo.

Visite mqa.co.uk para más información.

El SA30 incluye la tecnología MQA, que le permite reproducir archivos y transmisiones de audio MQA, entregando el sonido de la grabación maestra original.

MQA o MQA. indica que el producto está decodificando y reproduciendo una secuencia o archivo MQA, y denota procedencia para garantizar que el sonido sea idéntico al del material de origen.

MQA. indica que está reproduciendo un archivo MQA Studio, que ha sido aprobado en el estudio por el artista / productor o ha sido verificado por el propietario de los derechos de autor.



Conexiones y controles del panel frontal

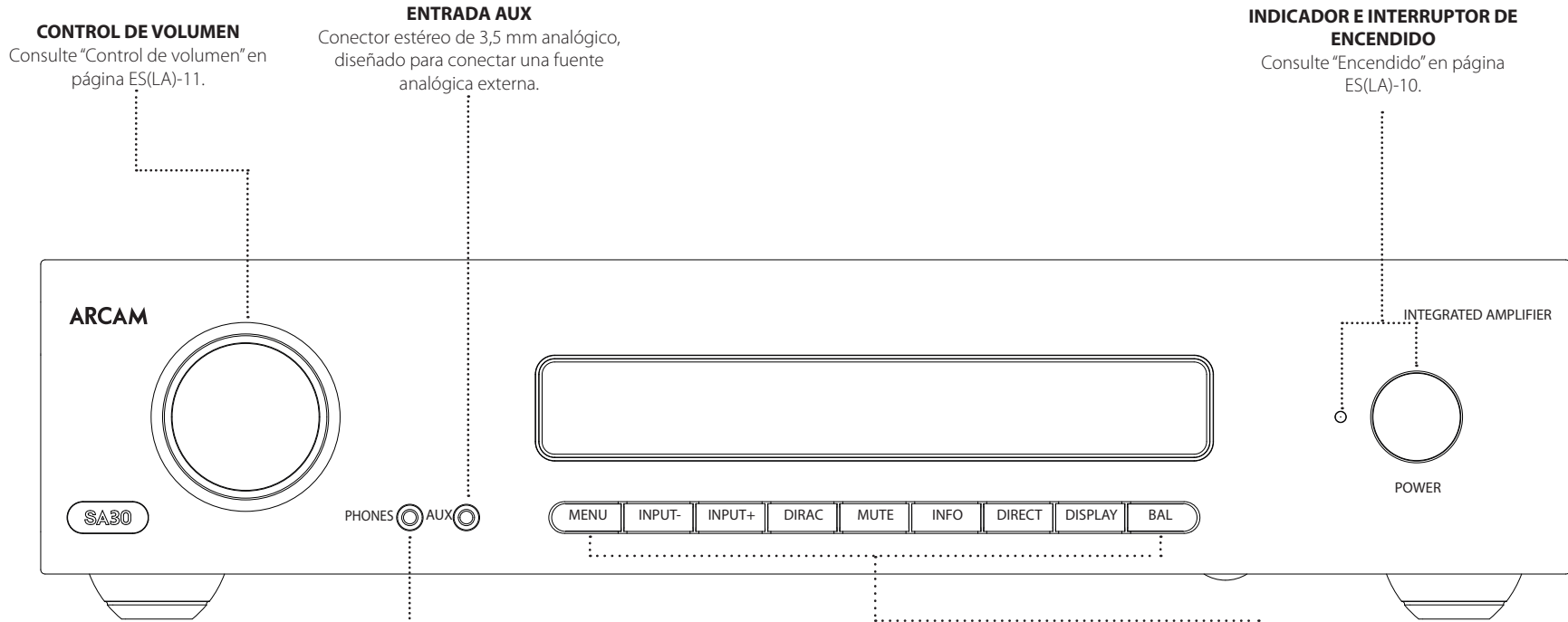

CONTROL DE VOLUMEN
 Consulte "Control de volumen" en página ES(LA)-11.

ENTRADA AUX
 Conector estéreo de 3,5 mm analógico, diseñado para conectar una fuente analógica externa.

INDICADOR E INTERRUPTOR DE ENCENDIDO
 Consulte "Encendido" en página ES(LA)-10.

TELÉFONOS
 Conector estéreo de 3,5 mm, diseñado para usarse con audífonos. Consulte "Escucha con los audífonos" en página ES(LA)-11.

TECLAS DEL PANEL FRONTAL	
MENU	Abre el menú de configuración. Consulte "Menú de configuración" en página ES(LA)-18.
INPUT- / INPUT+	Selecciona la entrada para escuchar. Consulte "Selección de una fuente de audio" en página ES(LA)-10.
DIRAC	Selecciona la curva de Ec. de sala Dirac. Consulte "Dirac Live para Arcam" en página ES(LA)-13.
MUTE	Silencia las diversas salidas de audio. Consulte "Silenciar la salida" en página ES(LA)-11.
INFO	Alterna entre la información mostrada en la porción inferior de la pantalla del panel frontal cuando se encuentra en las entradas NET y USB.
DIRECT	Habilita o inhabilita el modo de escucha analógico directo. Consulte "Analógico directo" en página ES(LA)-11.
DISPLAY	Ajusta el brillo de la pantalla. Consulte "Visualizador" en página ES(LA)-10.
BAL	Ajusta el balance izquierdo/derecho de la salida. Consulte "Balance - Balance" en página ES(LA)-18.



El SA30 está diseñado para funcionar en caliente en el uso normal, sin embargo, el uso prolongado a altos niveles de volumen puede provocar que la carcasa del amplificador se caliente al tacto.

Conexiones y controles del panel posterior

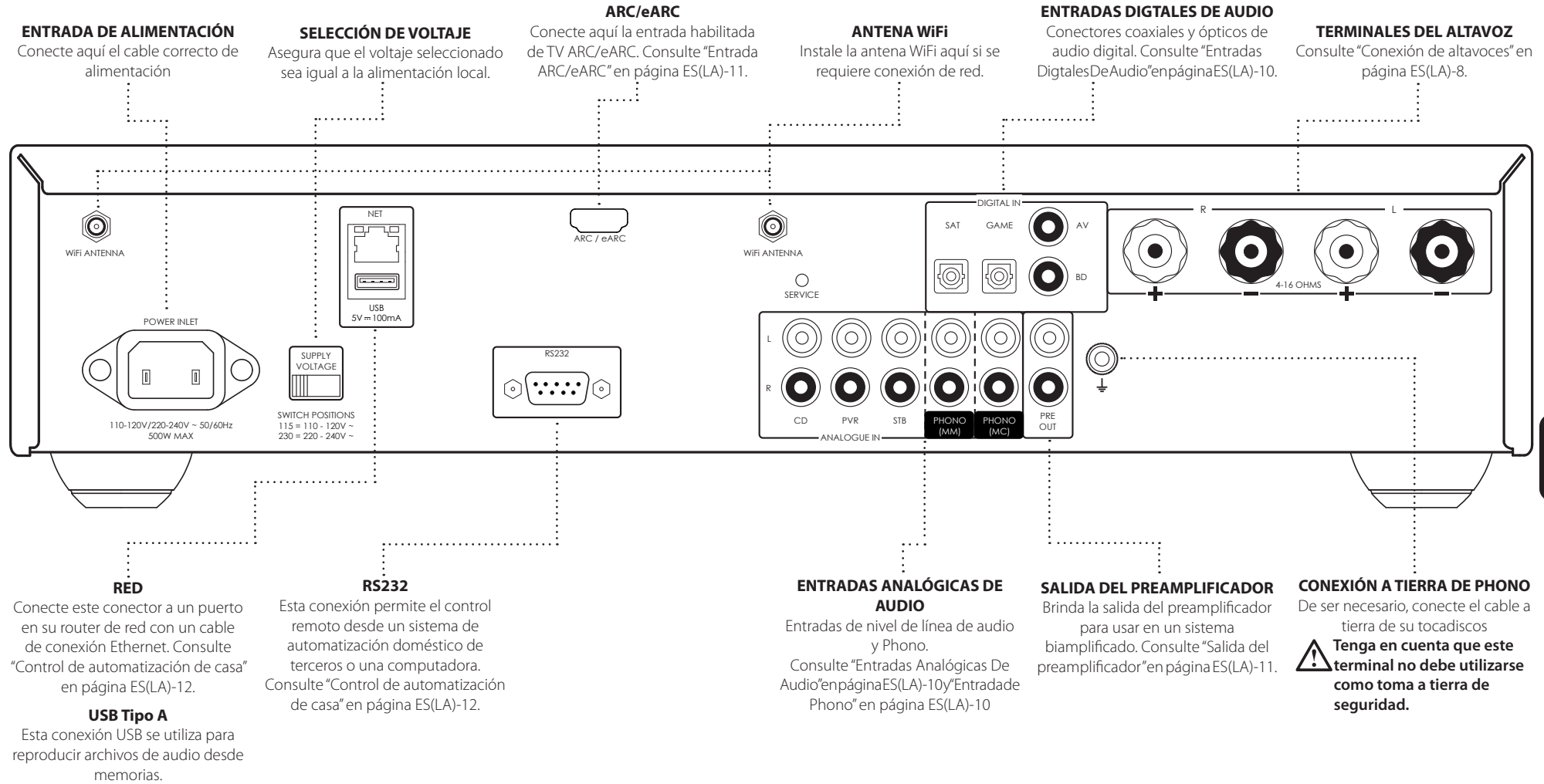

ES

⚠ Lea las secciones "Colocación de la unidad", "Alimentación" y "Cables de interconexión" en página ES(LA)-4 antes de conectar su amplificador SA30.

Conexión de altavoces

Hay muchas maneras distintas de conectar altavoces a su amplificador SA30. La sección a continuación describe cómo conectar los altavoces y el amplificador para las configuraciones más comunes.

Cableado simple

Si cada altavoz tiene más de un par de terminales de conexión, utilice los terminales denominados 'LF' o 'Baja frecuencia' en sus altavoces.

Conecte el terminal positivo de la conexión del altavoz derecho del amplificador (con la etiqueta **R+**) al terminal positivo de su altavoz derecho. De manera similar, conecte el terminal negativo negro de la conexión del altavoz derecho del amplificador (etiquetado como **R-**) al terminal negativo de su altavoz. Repita el proceso para el altavoz izquierdo, con los terminales etiquetados como **L+** y **L-** en el amplificador.

ADVERTENCIA: Si sus altavoces son compatibles con el cableado doble, habrá una tira de metal conductivo que conectará los terminales de baja frecuencia (LF) a los de alta frecuencia (HF); este componente **NO DEBE REMOVERSE** en un sistema de cableado simple.

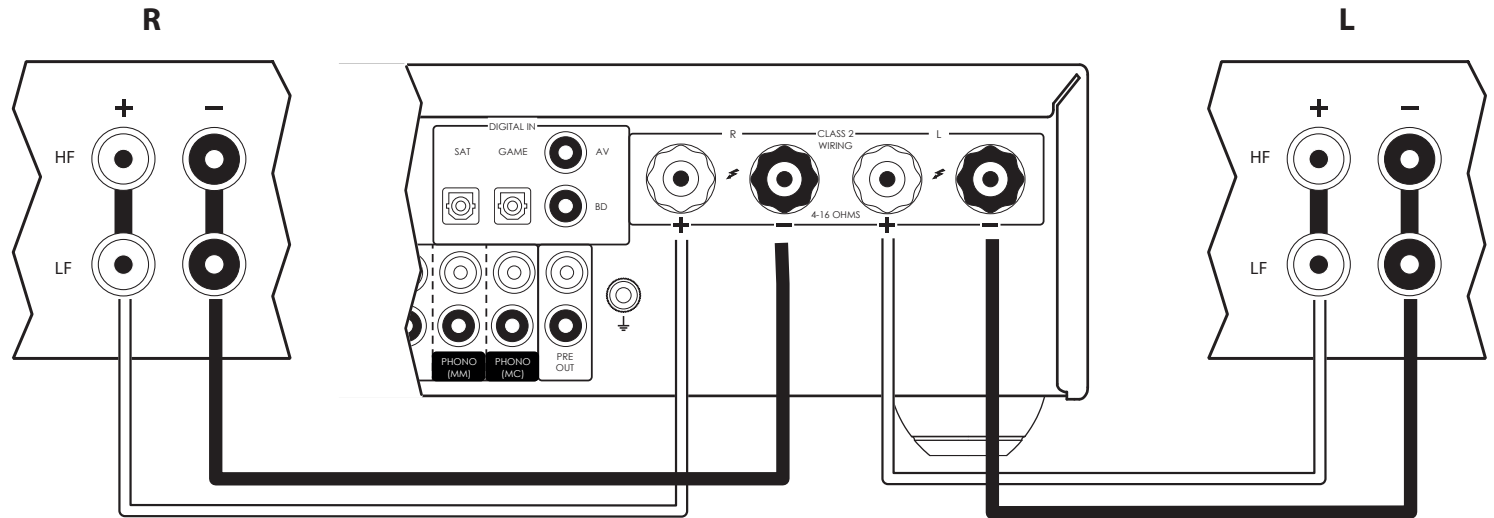

Notas sobre la realización de conexiones de altavoces

- No realice las conexiones de ningún amplificador mientras lo tenga encendido. Le recomendamos que tenga el amplificador completamente desconectado de la red eléctrica antes de empezar.
- Antes de encender su(s) amplificador(es) por primera vez después de conectarlo(s) a los altavoces, compruebe minuciosamente todas las conexiones. Cerciérese de que los cables o alambres sin aislamiento (pelados) no se toquen entre sí, ni a la carcasa del amplificador (ya que podrían generar cortocircuitos) y de tener conectado el positivo (+) al positivo y el negativo (-) al negativo. No olvide comprobar el cableado tanto del amplificador como del altavoz.
- Después de hacer las conexiones: encienda el amplificador, seleccione una señal de entrada y luego suba el volumen gradualmente hasta el nivel de escucha deseado.
- Si no está seguro de cómo debe conectarse su sistema, póngase en contacto con su distribuidor Arcam quien estará complacido de poder ayudarlo.

Bi-amplificación

La bi-amplificación es la separación de la amplificación de las señales de bajas y altas frecuencias con dos amplificadores.

Para la bi-amplificación es necesario utilizar dos amplificadores por canal. Normalmente, SA30 se utiliza para accionar los altavoces de alta frecuencia (agudos), mientras que un segundo amplificador (como el Arcam PA240) se utiliza para las frecuencias más bajas (graves).

Conecte el SA30 a los altavoces como se indica para el cableado simple, con excepción de que el SA30 debe conectarse a los terminales de altavoces denominados 'HF' o 'Alta Frecuencia'. A continuación, conecte el amplificador de potencia PA240 a los terminales 'LF' o 'Baja frecuencia', como se muestra en el diagrama. También se requieren un par de cables de interconexión de audio para conectar las salidas de preamplificación del SA30 a las entradas del amplificador de potencia del segundo amplificador.

ADVERTENCIA: DEBE REMOVERSE la tira de metal en los altavoces que conecta los terminales de baja frecuencia (LF) a los de alta frecuencia (HF). De no hacerlo provocará una avería en ambos amplificadores, que normalmente no estará cubierta por la garantía.

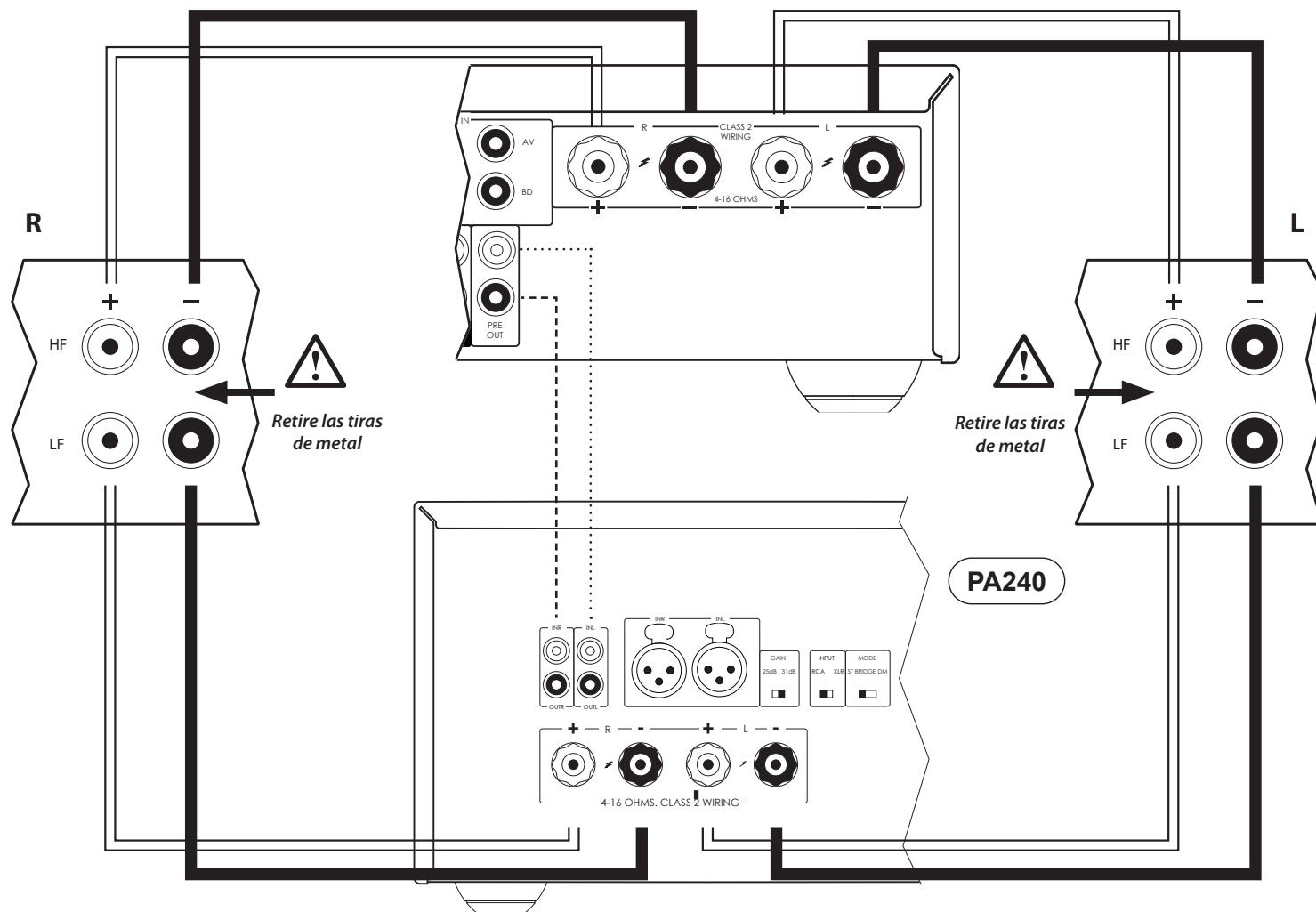

Funcionamiento

Encendido

Con el botón **POWER** se enciende y apaga la unidad. El LED indicador de estado señala el estado del amplificador: cambia de rojo a naranja y luego a blanco si la alimentación principal está conectada y la unidad está encendida.

Menú de configuración

El menú de configuración de SA30 permite la personalización de ciertas funciones del amplificador. Para mayores detalles, consulte: "Menú de configuración" en página ES(LA)-18.

Espera automática

A fin de cumplir con las regulaciones internacionales para productos de consumo, esta unidad está diseñada para ingresar a un modo de espera de bajo consumo de energía si no se detecta interacción del usuario o señal de entrada de audio por un periodo prolongado (el tiempo predeterminado es de 20 minutos). La unidad puede salir del modo de espera al girar la perilla de volumen en el panel frontal en cualquier dirección o al presionar el botón **POWER** en el control remoto.

La cantidad de tiempo antes de que la unidad ingrese al modo de espera se puede ajustar en el menú de configuración.

Nota: si el tiempo de activación del modo de espera se cambia a OFF, la función de modo en espera se inhabilitará.

Visualizador

Presione el botón **DISPLAY** en el panel frontal o en el control remoto para ajustar el nivel de brillo de la pantalla del panel frontal. El nivel de brillo puede ponerse en 'FULL', 'DIM' o 'OFF'.

Si se apaga el SA30 con el brillo de la pantalla ajustado a "OFF", la pantalla cambiará a brillo total momentáneamente y luego se apagará cuando la unidad se vuelva a encender.

Selección de una fuente de audio

Se pueden seleccionar las fuentes de audio con el panel frontal **INPUT+/-** o el control remoto, presionando el botón requerido, con el nombre **PHONO, AUX, NET, USB, AV, SAT, PVR, GAME, BD, CD o STB**. En cada caso, la fuente se selecciona desde los conectores de entrada con el nombre correspondiente.

Entradas Digitales De Audio

El SA30 cuenta con dos entradas coaxiales y dos entradas digitales ópticas, las cuales pueden conectarse a la salida de audio digital respectivo de su equipo fuente disponible. Todas las entradas están marcadas para dispositivos específicos y pueden usarse para conectar cualquier dispositivo con salida coaxial o digital óptica.

BD	Diseñado para la salida digital coaxial de un reproductor Blu-ray o DVD
AV	Diseñado para la salida digital coaxial de equipo audiovisual general, como una VCR o TV.
SAT	Diseñado para las salidas digitales ópticas de un receptor de TV digital o caja de TV por cable.
GAME	Diseñado para la salida digital óptica de una consola de juegos.

ADVERTENCIA: El SA30 solo es compatible con salidas de audio PCM de dos canales. No intente enviar audio multicanal de ningún tipo, ya que esto podría resultar en daño severo a su amplificador y altavoces

Entradas Analógicas De Audio

Aunque las entradas están etiquetadas para dispositivos específicos, todas tienen las mismas características y se pueden usar con cualquier producto con nivel de línea.

AUX	Esta es una entrada analógica para clavijas de 3,5 mm situada en el panel frontal, diseñada para dispositivos como reproductores de MP3.
STB	Diseñado para salidas analógicas de un decodificador.
PVR	Diseñado para salidas analógicas de un grabador de video personal o dispositivos similares.
CD	Diseñada para las salidas analógicas de un reproductor de CDs.

Entrada de Phono

El SA30 brinda una etapa de preamplificación para trabajar con salida de bajo voltaje proveniente de un cartucho de imán en movimiento (MM) o de bobina en movimiento (MC).

Cada tipo de cartucho tiene una entrada dedicada en el panel trasero. Para elegir qué tipo está habilitado, vea "Phono Input - Entrada de Phono" en página ES(LA)-19

Las especificaciones de la entrada **PHONO** se encuentran en "Especificaciones SA30" en página ES(LA)-23.

ADVERTENCIA: NUNCA reproduzca una fuente de nivel de línea estándar en esta entrada. Esto daría como resultado daños serios al amplificador y a los altavoces debido a la ganancia extra que se aplica y esto no estaría cubierto por la garantía.

ADVERTENCIA: Asegúrese de utilizar la entrada correcta para su cartucho. Los requisitos para los diferentes cartuchos pueden derivar en daño tanto a su amplificador como a sus altavoces debido a la ganancia extra que se aplica si se utiliza la entrada incorrecta, y dicho daño no estaría cubierto por la garantía.

USB

Esta salida es para reproducción de archivos de audio desde una memoria USB o dispositivo similar. Simplemente conecte la memoria USB y utilice el control remoto para navegar.

Entradas de audio de red

Para usar la capacidad de audio de red del SA30, consulte "Conexión de red" en página ES(LA)-12 a fin de habilitar el uso de AirPlay, Chromecast built-in o la reproducción de un disco con la aplicación Music Life de Arcam.

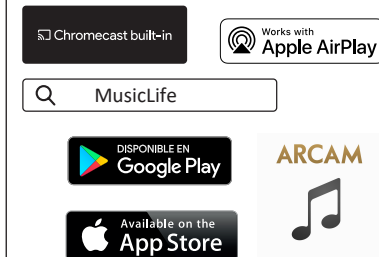

Entrada ARC/eARC

Conecte a la entrada de video HDMI de su dispositivo de pantalla. Es compatible con el canal de retorno de audio mejorado HDMI (eARC), así como con el canal de retorno de audio estándar (ARC). Si tiene una televisión compatible, entonces el sonido del sintonizador interno de la televisión (por ejemplo, Freeview, Freesat, DVD-T) estará disponible utilizando la entrada "Visualizador" del SA30.

Nota: Para permitir que CEC saque el SA30 del modo de espera, NET STANDBY debe estar en **ON**. Consulte "Net Standby" en la página ES-19.

Escucha

Control de volumen

Utilice la perilla de control de volumen (o los botones del control remoto) para cambiar el volumen. Gire la perilla en sentido horario para aumentar el volumen y en sentido contrario para reducirlo.

Escucha con los audífonos

El conector de audífonos (**PHONES**) acepta teléfonos con un impedancia de entre 16 Ω y 2 k Ω , insertados con un conector estéreo de 3,5 mm.

Las salidas de preamplificador y altavoces se silencian cuando se conectan los audífonos.

Los altavoces y salidas de preamplificación pueden configurarse para seguir activas cuando se conecten audífonos mediante la función **Headphone Override** del menú de configuración. Consulte "Phones Ovr - Cancelación porteléfono" en página ES(LA)-18 para obtener más información.

La salida de audífonos siempre está activa, a menos que se haya silenciado el amplificador.

Silenciar la salida

La salida del SA30 se puede silenciar presionando el botón **MUTE** en el panel frontal o control remoto. Si se silencia la unidad, el indicador de encendido del panel frontal cambiará a naranja y la pantalla mostrará **'Mute'**, en lugar del nivel de volumen.

Para cancelar el modo de silencio, presione **MUTE** una segunda vez o ajuste el volumen (ya sea girando la perilla de control de volumen o presionando los botones de control de volumen en el control remoto).

Ajuste del balance

El ajuste del balance le permite subir el volumen de un canal (izquierdo o derecho) respecto al otro. La alteración del balance puede ayudar a restaurar la imagen estéreo para una posición de escucha descentrada.

Para ajustar el balance, presione la tecla **BAL** en el control remoto, el panel frontal o hágalo mediante el menú de configuración. Consulte "Balance - Balance" en página ES(LA)-18 para obtener más información.

Modo de procesador

El modo de procesador se puede asignar a la mayoría de las entradas analógicas. En este modo, se ajusta el SA30 a un nivel fijo. Consulte "PM Input - Entrada del modo de procesador" en página ES(LA)-18 para acceder a más detalles sobre cómo especificar qué entrada se va a usar en el modo de procesador. Para ajustar el nivel de volumen fijo deseado, consulte: "PM Volume - Volumen del modo de procesador" en página ES(LA)-18.

Salida del preamplificador



Para usar el SA30 como preamplificador dedicado o como parte de un sistema biamplificado, conecte las conexiones **PRE OUT** a las de entrada de su amplificador de potencia.

Analógico directo

Para aplicar la corrección de sala Dirac Live, el SA30 convierte todas las entradas analógicas a señal digital utilizando un convertidor analógico a digital (ADC) de alta calidad. Una vez que la señal ha sido procesada por el procesador de señal digital (DSP) integrado, se convierte de vuelta a señal analógica con un convertidor de digital a analógico (DAC) de alta calidad.

La función **DIRECT** se salta el ADC, DSP y DAC para permitir que la señal digital se envíe directamente a la etapa de preamplificación para la ruta de señal más pura.

El ícono en pantalla indica si la ruta directa analógica está habilitada para la entrada actual.

	Analógico directo está habilitado. Se saltan el ADC, DSP y DAC.
	Analógico directo inhabilitado. ADC, DSP y DAC están en uso.

Nota: Analógico directo puede aplicarse a las entradas CD, PVR, STB y PHONO.

Cuando está habilitada, no puede aplicarse la corrección de sala DIRAC.

Conexión a red

Para usar la funcionalidad AirPlay y Chromecast built-in del SA30, necesitará conectarlo a su red de casa mediante cable o conexión inalámbrica.

En las siguientes secciones se detalla cómo hacerlo.

Nota: Antes de intentar configurar una conexión inalámbrica, asegúrese de que la antena inalámbrica incluida esté insertada en la conexión para antena en la parte trasera del SA30.

Nota: Cuando se utiliza la conexión por cable, la conexión inalámbrica se desactiva automáticamente.

Control de automatización de casa

Cuando se conecta a una red, el SA30 puede controlarse y monitorearse remotamente con el programa de automatización del hogar dedicado.

Los mismos controles están disponibles mediante la entrada RS232.

Están disponibles varios sistemas de terceros que proporcionan un control sofisticado sobre todos sus dispositivos de entretenimiento. Póngase en contacto con su distribuidor o instalador para más detalles. Los detalles técnicos del protocolo de control remoto están disponibles a solicitud, contactando a [Arcam en luxurysupport@harman.com](mailto:luxurysupport@harman.com).

Para detalles de los controles disponibles, por favor consulte el documento de control, el cual puede encontrarse en www.arcam.co.uk para mayor información.

Nota: Para conectar el SA30 a una red inalámbrica, siga las instrucciones de "Conexión inalámbrica" para "Configuración para AirPlay" o "Configuración para Chromecast built-in".

Configuración para AirPlay

Conexión cableada

Encienda y conecte un cable ethernet al SA30.

Para escuchar AirPlay en su SA30, asegúrese de que su dispositivo Apple esté conectado a la misma red que el SA30 y simplemente seleccione el SA30 como el dispositivo de reproducción de audio AirPlay.

Nota: El SA30 aparecerá como SA30-xxxxxx en el menú de altavoz AirPlay, donde xxxxxx son los últimos 6 dígitos de las unidades de la dirección MAC por cable.

Conexión inalámbrica

Asegúrese de que su dispositivo Apple esté conectado a la red inalámbrica a la que desee conectar el SA30.

Instale las antenas Wi-Fi y encienda el SA30

Abra el menú de configuración Wi-Fi en el dispositivo Apple y seleccione el SA30 desde el menú "Configurar nuevo altavoz AirPlay".

Siga las instrucciones en pantalla.

Para escuchar AirPlay en su SA30, asegúrese de que su dispositivo Apple esté conectado a la misma red que el SA30 y simplemente seleccione el SA30 como el dispositivo de reproducción de audio AirPlay.

Nota: El SA30 aparecerá como SA30-xxxxxx en el menú de configuración de altavoz AirPlay, donde xxxxxx son los últimos 6 dígitos de las unidades de la dirección MAC por cable.

Configuración para Chromecast built-in

Conexión cableada

Encienda y conecte un cable ethernet al SA30.

Seleccione la entrada **NET**.

Descargue y abra la aplicación Google Home.



Se le debe notificar que hay un dispositivo disponible para configuración. Si no, simplemente toque "Add" seguido de "Setup a Device".

Seleccione el SA30 y siga las instrucciones en pantalla.

Para escuchar audio transmitido desde cualquier aplicación compatible en su SA30, asegúrese de que su dispositivo esté conectado a la misma red que el SA30. Toque el ícono Chromecast built-in desde dentro de la aplicación y seleccione el SA30 como el dispositivo de reproducción.

Nota: El SA30 aparecerá como SA30-xxxxxx en el menú, donde xxxxxx son los últimos 6 dígitos de las unidades de la dirección MAC por cable.

Conexión inalámbrica

Instale las antenas Wi-Fi y encienda el SA30.

Seleccione la entrada **NET**.

Descargue y abra la aplicación Google Home.

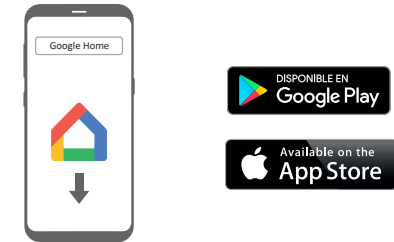

Se le debe notificar que hay un dispositivo disponible para configuración. Si no, simplemente toque "Add" seguido de "Setup a Device".

Seleccione el SA30 y siga las instrucciones en pantalla.

Para escuchar audio transmitido desde cualquier aplicación compatible en su SA30, asegúrese de que su dispositivo esté conectado a la misma red que el SA30. Toque el ícono Chromecast built-in desde dentro de la aplicación y seleccione el SA30 como el dispositivo de reproducción.

Nota: El SA30 aparecerá como SA30-xxxxxx en el menú, donde xxxxxx son los últimos 6 dígitos de las unidades de la dirección MAC por cable.

Dirac Live para Arcam



Hay una función de configuración de altavoz automática integrada en su SA30 propiedad de Dirac Research. Con una aplicación basada en PC/Mac, esta intenta establecer todas las configuraciones esenciales para todos los altavoces en su sistema. También calcula los valores de filtro de la equalización de habitación (Ec. de sala) para quitar algunos de los peores efectos de las frecuencias resonantes en la habitación de escucha.

Su SA30 viene con un micrófono de calibración, el cual debe insertarse en una conexión USB en una PC o Mac conectada a la misma red que el SA30 y colocarse como indica la aplicación de Dirac Live para Arcam PC/Mac. Este micrófono registra los tonos de calibración especiales generados por los altavoces si se ejecuta la aplicación Dirac Live para Arcam. El SA30 luego analizará la señal y corregirá cualquier frecuencia resonante en la habitación que necesite control mediante filtrado.

Para ayudar al sistema a ser tan preciso como sea posible al realizar la configuración de Dirac Live para Arcam, existen algunas reglas que deberán seguirse:

- Minimizar cualquier sonido de fondo en la habitación de escucha y en otras habitaciones cercanas.
- Cierre todas las ventanas y puertas en la habitación de escucha.
- Apague todos los ventiladores, incluso los sistemas de aire acondicionado.
- Monte el micrófono en un trípode u objeto similar.
- Ubique el micrófono instalado para que apunte hacia arriba casi a la altura de la cabeza en la posición de escucha normal. No es necesario apuntar el micrófono directamente al altavoz que genera el tono de prueba. (Ayuda, si es capaz de ubicar el micrófono exactamente donde su cabeza normalmente estaría para escuchar, con el micrófono a la vista directa y libre de todos los altavoces).

Cuando se active, se reproducirá un tono de calibración mediante cada canal del SA30. El tono de calibración alterna entre cada altavoz varias veces a medida que se calculan los diferentes parámetros.

Nota: Por defecto, Ec. de sala no se aplica a ninguna de las entradas fuente.

Ec. de sala debería activarse en entradas que piensa que se beneficiarán con esta función, según sea necesario, escuchando la reproducción de material fuente típico por medio de cada entrada. Tras calcularse, se habilita desde dentro del menú de configuración, mediante el panel frontal o el botón del control remoto.

Si bien la equalización de habitación puede ayudar a reducir problemas con la acústica de la misma, en general, es mucho mejor intentar resolver estos problemas con la habitación directamente. La ubicación adecuada de los altavoces, el tratamiento acústico de las paredes y el alejamiento de la posición de escucha de las paredes deberían producir mejores resultados globales. No obstante, puede ser difícil hacer esto en un ambiente doméstico, por lo que Ec. de sala es su siguiente mejor opción.

Problemas

La función de configuración de altavoz automática normalmente es muy exacta, pero ocasionalmente pueden generarse resultados falsos. Los problemas pueden derivar de:

- sonidos externos o ruidos retumbantes/ruidos de manipulación recogidos por el micrófonos
- reflexiones de sonido en superficies duras (por ejemplo, ventanas o paredes) cerca de la posición de escucha,
- resonancias acústicas muy fuertes dentro de la habitación,
- obstáculos (tales como un sofá) entre los altavoces y el micrófono.

Si todavía está experimentando dificultades o si desea tener resultados más precisos para un mejor rendimiento de sonido envolvente, le recomendamos utilizar el método manual para establecer las distancias y los niveles de los altavoces.

Descarga de la aplicación Dirac Live para Arcam

Para descargar la aplicación para PC/Mac Dirac Live para Arcam y la guía de inicio rápido, consulte:

live.dirac.com

Utilización de Dirac

Puede almacenar hasta tres curvas de equalización Dirac en el SA30. Cada entrada puede usar una curva diferente; por ejemplo, una curva "Película" en la entrada BD y una curva "Música" en la entrada CD.

Puede configurarse en cada entrada con la tecla **DIRAC** en el panel frontal o la tecla **AUDIO** del control remoto.

Alternativamente, use el menú Dirac del menú de configuración de audio para cada entrada. Consulte "Dirac Curve - Curva de Dirac" en página ES(LA)-18.

Nota: Cuando Dirac se ejecute por primera vez, la curva se aplicará a todas las entradas. Las curvas subsecuentes no se aplicarán automáticamente, utilice los métodos anteriores para elegir la curva requerida para la entrada en cuestión.

Cuando se esté usando Dirac, el ícono  se mostrará en pantalla.

Control remoto

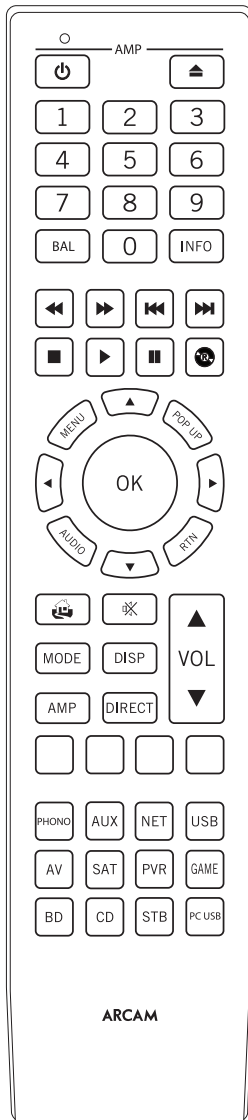

El control remoto es un sofisticado control 'universal' retroiluminado con el que se pueden controlar hasta 8 dispositivos. Está programado para usarse con el SA30 y los reproductores de CD y Blu-Ray Arcam.

Con su extensa biblioteca de códigos, también puede usarse con miles de componentes de AV de terceros. Vea la lista de códigos en la parte trasera de este manual.

Asegúrese de que las dos pilas AAA suministradas estén colocadas antes de intentar usar el control remoto.

1. Abra el compartimiento de las pilas en la parte posterior del mando a distancia. Para hacer esto, presione el pestillo en la cubierta de la batería como lo indica la flecha en el pestillo y retire la cubierta de la batería.
2. Inserte dos pilas "AAA" como se indica en el compartimiento para pilas.
3. Reemplace la cubierta de la batería. Para hacer esto, coloque la agarradera en la cubierta de la batería en el orificio correspondiente en el pequeño borde del compartimiento de la batería. Ahora presione el extremo opuesto de la cubierta de la batería (con el pestillo) de forma que la cubierta esté al ras del cuerpo principal del mando a distancia y el pestillo emita un chasquido.

El control remoto requiere una línea de visión clara del panel frontal del SA30 para garantizar una operación confiable.

Notas sobre las pilas:

El uso incorrecto de las pilas puede producir riesgos tales como fugas o roturas.

No mezcle pilas nuevas y usadas.

No mezcle pilas que no sean idénticas entre sí; aunque puedan parecer iguales, las pilas distintas pueden tener distintos voltajes.

Asegúrese de que los extremos positivo (+) y negativo (-) de cada pila correspondan con la dirección indicada en el compartimiento para pilas.

Retire las pilas de los equipos que no vayan a ser utilizados durante un mes o más.

Cuando se deshaga de las pilas usadas, por favor siga la normativa local o del gobierno que sean de aplicación en su país o zona.

Información útil

Iluminación de fondo

Aparece una luz de fondo durante ocho segundos si se presiona una tecla. Esto le ayuda a utilizar el dispositivo en condiciones de iluminación tenue.

LED destella

Unos destellos cortos indican que se ha pulsado una tecla válida.

Varios destellos cortos transmiten información (tal como un código de dispositivo) o señalan el comienzo y la exitosa terminación de una secuencia de programación.

El símbolo  se usa en el manual para indicar un parpadeo del LED de alimentación.

Límites de tiempo y teclas sin asignar

Límite de tiempo: después de 30 segundos el control remoto sale del estado de programación y regresa al funcionamiento normal.

Tiempo de espera de tecla atascada: después de que se presione cualquier tecla continuamente por 30 segundos, el control remoto deja de enviar la transmisión IR para conservar la vida útil de las pilas. El mando a distancia permanece apagado hasta que todas las teclas se liberen.

Teclas sin asignar: el control remoto ignora cualquier tecla sin asignar a un modo del dispositivo en particular y no transmite IR.

Indicador de baja tensión

Cuando las pilas se están agotando, la luz de fondo parpadea brevemente siempre que pulse un botón.

Si esto ocurre, coloque dos nuevas pilas alcalinas AAA tan pronto como pueda.

El mando a distancia cumple con la Parte 15 de la normativa FCC

Este equipo ha sido probado y se ha comprobado que cumple con los límites para los dispositivos digitales de Clase B, con arreglo a la Parte 15 de la normativa FCC. Estos límites tienen por finalidad proporcionar una protección razonable frente a interferencias perjudiciales en instalaciones residenciales. Este equipo genera, utiliza y puede irradiar energía de radiofrecuencias, y si no se instala y utiliza de acuerdo a las instrucciones, puede causar interferencias perjudiciales a las comunicaciones por radio. Sin embargo, no se garantiza que esta interferencia no pueda ocurrir en una instalación en particular. Si este producto causa interferencias perjudiciales en la recepción de radio o televisión, lo cual que puede determinarse encendiendo y apagando el equipo, se recomienda al usuario que intente corregir la interferencia por medio de una o más de las siguientes medidas:

Reoriente o cambie de ubicación la antena de recepción.

Aumente la separación entre el equipo y el receptor.

Conecte el equipo a un tomacorriente o a un circuito diferente del que esté conectado el receptor.

Consulte al distribuidor o a un técnico experto en radio/TV, para que lo asista.

Modo de Dispositivo/Teclas de Fuente

Dado que con el mando a distancia se puede controlar su receptor, así como una variedad de otros equipos, muchos de los botones tienen más de una función según el 'modo de dispositivo' seleccionado en el mando a distancia.

Con las teclas del dispositivo se selecciona la fuente en el SA30. Si una de estas teclas es presionada brevemente, se transmite un comando para cambiar la fuente en la unidad. También cambia la funcionalidad del control remoto para operar el dispositivo fuente seleccionado.



	Entrada Phono MM o MC
	Entrada auxiliar
	Entrada de red (p. ej., radio por internet/ disco NAS)
	Dispositivo USB externo (memoria, etc.)
	Entrada de sonido Audio-visual (utilízela con TV)
	Entrada satelital
	Entrada para grabadora personal de video (o grabador de video digital)
	Entrada para consola de juego
	Reproductor de discos Blu-Ray o de DVD
	Entrada para reproductor de discos compactos
	Entrada para decodificador

Cada Modo de Dispositivo cambia el comportamiento de muchas de las teclas del mando a distancia para

controlar el dispositivo fuente apropiadamente. Por ejemplo: en el modo CD reproduce la pista anterior del CD, pero en el modo AV emite el comando "canal descendente" de la TV.

El mando a distancia permanece en el último Modo de Dispositivo seleccionado por lo que no es necesario pulsar una tecla de Modo de Dispositivo antes de cada tecla de comando si lo único que está haciendo es reproducir u omitir pistas en un CD, por ejemplo.

Control de volumen

De forma predeterminada, el mando a distancia está configurado para que los botones de control de volumen y silenciar siempre controlen el volumen del SA30, independientemente de qué Modo de dispositivo esté seleccionado en el mando a distancia. Esto se conoce como "atravesamiento".

Por ejemplo, si está escuchando un CD, probablemente tenga el control remoto en el modo del dispositivo "CD" para controlar el reproductor de CD. Puede usar los controles de volumen en el mando a distancia directamente para ajustar el volumen del Receptor sin presionar antes AMP para poner el mando a distancia en el modo de Dispositivo AMP. Los botones de volumen "penetran" desde el modo del dispositivo "CD" del control remoto hasta el modo del dispositivo "AMP".

La "penetración" del volumen se puede inhabilitar de forma individual para cada modo del dispositivo, si se desea.

Personalización del mando a distancia

El mando a distancia ofrece una característica de Aprendizaje de códigos que le permite copiar hasta 16 funciones del mando a distancia original en el teclado del mando a distancia. Para obtener información acerca de esto y de otras funciones de personalización, "Personalización del control remoto" en página ES(LA)-20.

AMP Modo del dispositivo "AMP"

Con el botón del modo del dispositivo "AMP" se configura el control remoto para controlar el SA30. Presionar este botón no afecta la entrada actualmente seleccionada en el SA30.

La funcionalidad del control remoto es sensible al contexto para las fuentes internas y se describe en la siguiente tabla.

	Alterna entre el Standby y el encendido.
0.....9	Las teclas de número se pueden usar para ingresar directamente los valores numéricos.
BAL	Ajusta el balance derecho-izquierdo en la salida de audio. Utilice los botones de navegación y para ajustar la dirección de balance.
INFO	"Info" se desplaza entre la información mostrada en la parte inferior de la pantalla del panel frontal cuando se encuentra en las entradas NET y USB.
MENU	Ingresa al menú de configuración.
AUDIO	Alterna el encendido/apagado del Dirac Live EQ.
RTN	Salte del menú de configuración actual.
	Cambia el modo de silencio.
VOL	Ajuste del volumen del amplificador.
DISP	Alterna entre las opciones de brillo del visualizador del panel delantero.
AMP	Reinicia el mando a distancia al modo AMP.
DIRECT	Encendido/apagado de Estéreo Directo. Brinda una ruta analógica directa desde las entradas analógicas a las salidas de audio. Solamente aplica a las entradas analógicas.

	Navega los archivos y los menús en pantalla. Con OK se selecciona el archivo resaltado o se ingresa en el menú resaltado en pantalla, equivale a "Enter" o a "Select" en algunos controles remotos. AMP + Encendido desde el modo de espera AMP + Modo de espera desde el Encendido
PHONO	Entrada Phono MM o MC
AUX	Entrada Aux.
NET	Entrada de red (NET).
USB	Entrada de USB.
AV	Entrada de AV.
SAT	Entrada SAT.
PVR	Entrada para grabadora personal de video.
GAME	Entrada para consola de juego.
BD	Entrada para BD.
CD	Entrada para CD.
STB	Entrada STB.

Comandos de red y USB

Cuando use la entrada de red o USB, las teclas inferiores se utilizan para navegar por los archivos de música en el modo del dispositivo "AMP".

	Navega por los archivos en la red o memoria USB.
	Reproducir, pausar, detener, adelantar, regresar, avanzar en intervalos o retroceder en intervalos
	Regresa la navegación al nivel superior de los menús de cliente de red ("Home").

BD

Modo del dispositivo "BD/DVD"

Con el botón BD del modo del dispositivo se selecciona BD como la fuente.

El botón se configura para controlar las funciones de BD de los reproductores de BD Arcam, esto puede cambiarse (ver "Lectura de números de código almacenados" en página ES(LA)-21).

	Alterna entre el Standby y el encendido.
	Abre/cierra la bandeja de discos.
0...9	Funciona como tecla de número del control remoto original.
DISP	Alterna entre las opciones de brillo del visualizador del panel delantero.
MODE	Alterna entre las opciones de repetición (pista, disco, etc.).
	Regreso/adelanto rápido.
	Intervalo hacia adelante/hacia atrás.
	Detiene la reproducción de un BD o de un DVD.
	Reproducir pista actual.
	Pausa en la reproducción.
	Comienza la grabación (en productos que tienen esta función).
MENU	Disc menu.
POP UP	Activa el menú del reproductor de BD/DVD, si está disponible.

	Navega los menús de configuración y de selección de programas de BD/DVD. Con OK se selecciona el archivo resaltado o se ingresa en el menú resaltado en pantalla, equivale a "Enter" o a "Select" en algunos controles remotos. BD + Encendido desde el modo de espera BD + Modo de espera desde el Encendido BD + cambia la resolución de imagen (para BD, solamente en pantalla Inicio).
	Vuelve la navegación al nivel superior del menú ("Home").
AUDIO	Cambia el formato de decodificación de audio (Dolby Digital, DTS, etc.).
AMP	Reinicia el mando a distancia al modo AMP.
RED	Botón ROJO para BD
GREEN	Botón VERDE para BD
YELLOW	Botón AMARILLO para BD
BLUE	Botón AZUL para BD.

CD

Modo del dispositivo "CD"

Con el botón CD del modo del dispositivo se selecciona CD como la fuente.

El botón se configura para controlar las funciones de CD de los reproductores de CD Arcam, esto puede cambiarse (ver "Lectura de números de código almacenados" en página ES(LA)-21).

	Alterna entre el Standby y el encendido.
	Abre/cierra la bandeja de discos.
0...9	Funciona como tecla de número del control remoto original.
DISP	Alterna entre las opciones de brillo del visualizador del panel delantero.
MODE	Alterna entre las opciones de repetición (pista, disco, etc.).
	Regreso/adelanto rápido.
	Intervalo hacia adelante/hacia atrás.
	Detiene la reproducción de un CD
	Reproducir pista actual.
	Pausa en la reproducción.
POP UP	En "reproducción normal" (es decir, la pantalla no muestra la letra P), presione las teclas y para seleccionar la pista y luego MENU almacena la pista. En el modo de "reproducción de programa", las teclas MENU borran la pista almacenada.
	Navega los menús de configuración y de selección de programas de CD. Con OK se selecciona el archivo resaltado o se ingresa en el menú resaltado en pantalla, equivale a "Enter" o a "Select" en algunos controles remotos. CD + Encendido desde el modo de espera CD + Modo de espera desde el Encendido.
AMP	Reinicia el mando a distancia al modo AMP.

AV

Modo del dispositivo "AV"

Con el botón de modo del dispositivo "AV" se configura el control remoto para controlar las funciones de un televisor. Al presionar este botón también se selecciona AV como la fuente.









	Alterna entre el Standby y el encendido.
0...9	Funciona como tecla de número del control remoto original.
DISP	Muestra la función INFO u OSD (en pantalla), si está disponible.
MODE	AV; esta función es específica de TV.
	Subir/bajar de canal.
INFO	Muestra información sobre la imagen; esta función es específica de TV.
POP UP	Guía.
	Navega los menús de configuración y de selección de programas. Con OK se confirma una selección (equivale a "Enter" o a "Select" en algunos controles remotos).
	Vuelve la navegación al nivel superior del menú ("Home").
AMP	Reinicia el mando a distancia al modo AMP.
RED	Tecla ROJO para Text TV.
GREEN	Tecla VERDE para Text TV.
YELLOW	Tecla AMARILLO para Text TV.
BLUE	Tecla AZUL para Text TV.

STB

Modo del dispositivo "STB"

Con el botón STB del modo del dispositivo se selecciona STB como la fuente.

Si está configurado para funcionar con su decodificador o dispositivo similar, el mando a distancia puede controlar posteriormente el dispositivo.

	Alterna entre el Standby y el encendido.
0..9	Funciona como tecla de número del control remoto original.
DISP	Muestra la función INFO u OSD (en pantalla), si está disponible.
MODE	Selecciona la función Library o Media.
	Regreso/adelanto rápido.
	Subir/bajar de canal.
	Detiene la reproducción.
	Comienza la reproducción
	Pausa en la reproducción.
	Grabar.
INFO	Abre la Guía Electrónica de Programas (EPG, por sus siglas en inglés) en algunos decodificadores satelitales o de cable.
POP UP	Activa la función Menu si el decodificador utiliza esta función.
	Navega los menús de configuración y de selección de programas. Con OK se confirma una selección (equivale a "Enter" o a "Select" en algunos controles remotos).
	Regresa la navegación al nivel superior del menú ("Home").
AUDIO	Selecciona la función Help.
AMP	Reinicia el mando a distancia al modo AMP.
RED	Botón ROJO para decodificador.
GREEN	Botón VERDE para decodificador.
YELLOW	Botón AMARILLO para decodificador.
BLUE	Botón AZUL para decodificador.

SAT

Modo del dispositivo "SAT"

Con el botón SAT del modo del dispositivo se selecciona SAT como la fuente.

Si está configurado para funcionar con su receptor satelital, el mando a distancia puede controlar posteriormente el dispositivo.









	Alterna entre el Standby y el encendido.
0..9	Funciona como tecla de número del control remoto original.
DISP	Muestra la función INFO u OSD (en pantalla), si está disponible.
	Subir/bajar de canal.
INFO	Muestra información sobre programas.
POP UP	Guía (o Configuración en algunos decodificadores).
	Navega los menús de configuración y de selección de programas. Con OK se confirma una selección (equivale a "Enter" o a "Select" en algunos controles remotos).
	Regresa la navegación al nivel superior del menú ("Home").
RTN	Retroceder.
AMP	Reinicia el mando a distancia al modo AMP.
RED	Botón ROJO para Satelital.
GREEN	Botón VERDE para Satelital.
YELLOW	Botón AMARILLO para Satelital.
BLUE	Botón AZUL para Satelital.

PVR

Modo del dispositivo "PVR"

Con el botón PVR del modo del dispositivo se selecciona PVR como la fuente.

Si está configurado para funcionar con su grabador de video personal (disco duro) o dispositivo similar, el mando a distancia puede controlar posteriormente el dispositivo.

	Alterna entre el Standby y el encendido.
0..9	Funciona como tecla de número del control remoto original.
INFO	Muestra la función INFO u OSD (en pantalla), si está disponible.
MODE	Selecciona la función Library o Media.
	Regreso/adelanto rápido.
	Subir/bajar de canal.
	Detiene la reproducción.
	Comienza la reproducción
	Pausa en la reproducción.
	Grabar.
MENU	Abre la Guía Electrónica de Programas (EPG, por sus siglas en inglés) en algunos decodificadores satelitales o de cable.
POP UP	Activa la función Menu si la grabadora personal de video (PVR) utiliza esta función.
	Navega los menús de configuración y de selección de programas. Con OK se confirma una selección (equivale a "Enter" o a "Select" en algunos controles remotos).
	Regresa la navegación al nivel superior del menú ("Home").
AUDIO	Selecciona la función Help.
AMP	Reinicia el mando a distancia al modo AMP.
RED	Botón ROJO para PVR.

GREEN	Botón VERDE para PVR.
YELLOW	Botón AMARILLO para PVR.
BLUE	Botón AZUL para PVR.

ES

Menú de configuración

El menú de configuración le permite ajustar varios aspectos del amplificador integrado SA30.

Acceso al menú de configuración

Para ingresar al menú de configuración, presione la tecla **MENU** en el control remoto o panel frontal.

Navegación del menú de configuración

El menú de configuración puede navegarse utilizando el control remoto o presionando las teclas del panel frontal que correspondan a la función mostrada en la pantalla, como se muestra a continuación.

Para cambiar una configuración, simplemente gire la perilla de control a la izquierda o derecha.

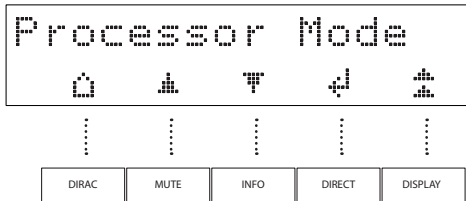

	INICIO	Sale del menú y regresa a la pantalla inicial.
	ARRIBA	Navega a la opción anterior del menú.
	ABAJO	Navega a la siguiente opción de menú.
	IZQUIERDA	Navega hacia la izquierda o se mueve al campo previo.
	DERECHA	Navega hacia la derecha o se mueve al campo siguiente.
	Aceptar	Guarda la configuración actual y se mueve a la siguiente opción.
	REGRESAR	Guarda la configuración actual y sale del menú.

Configuración del sistema

System Settings

Display - Visualizador

Permite cambiar el brillo de la pantalla del panel frontal. Las configuraciones disponibles son **Full**, **Dim** y **Off**. La configuración predeterminada es **Dim**.

Dark Mode - Modo oscuro

Apaga la pantalla del panel frontal y el LED de estado.

Enable Input - Habilitar entrada

Permite quitar las entradas sin utilizar de la lista de selección del panel frontal. Las entradas todavía pueden seleccionarse mediante el control remoto.

Timeout - Tiempo de espera

Esta opción le permite elegir el tiempo de inactividad antes de que la unidad entre en modo de espera. Las opciones visibles son **Off**, **20** minutos, **30** minutos, **1**, **2** y **4** horas. La configuración predeterminada es **20** minutos.

System Code - Código del sistema

Cambia el código del sistema IR al que responde el SA30 (ya sea **16** o **19**). El código predeterminado es **16**.

Net Reset - Reinicio de red

Reinicia el módulo a la configuración de fábrica.

System Reset - Reinicio del sistema

Restablece el SA30 a su configuración predeterminada de fábrica.

USB Update - Actualización USB

Permite que el SA30 se actualice a través de una memoria USB. Consulte las instrucciones de lanzamiento del software para obtener más detalles disponibles en www.arcam.co.uk.

OTA UPG - Actualización OTA

Si está habilitado, el SA30 se actualizará automáticamente si se deja encendido durante la noche o en modo de espera de red. Si las actualizaciones de software deshabilitadas deben instalarse manualmente. Consulte las instrucciones de lanzamiento del software para obtener más detalles disponibles en www.arcam.co.uk.

Información del sistema

System Info

Muestra varios parámetros del sistema, incluidos los números de versión de software MCU, Network y ARC, dirección IP, nombre descriptivo, nombre de Googlecast y número de serie.

Configuración de audio

Audio Settings

Dirac Curve - Curva de Dirac

Especifica qué calibración Dirac se aplica a cada entrada.

Nota: Cuando Dirac se ejecute por primera vez, la curva se aplicará a todas las entradas.

Balance - Balance

Gire la perilla de control de volumen del SA30 hacia la izquierda y derecha para cambiar el balance de los canales izquierdo y derecho, respectivamente.

Phones Ovr - Cancelación por teléfono

Controla si las salidas de los altavoces se silencian o no cuando se inserta un par de audífonos al conector **PHONES** en el panel frontal. El valor predeterminado es **Off**, de forma que los altavoces y las conexiones de salida principales del preamplificador se silenciarán cuando se conecten audífonos.

PM Input - Entrada del modo de procesador

Especifica qué entrada se usará en el modo de procesador. Este modo se puede asignar a la mayoría de las entradas analógicas. En este caso, el nivel de salida del SA30 se establece a un nivel fijo. La configuración predeterminada es **None**.

Nota: La entrada **PHONO** no puede seleccionarse como la entrada del procesador.

PM Volume - Volumen del modo de procesador

Especifica el nivel de volumen para la entrada del modo de procesador. El nivel de volumen predeterminado es **30**.

Max On Vol - Volumen máximo al encenderse

Limita el volumen máximo cuando el SA30 se enciende o sale del modo de espera. El SA30 viene con esta

Menú de configuración (continuación)

configuración de volumen almacenada si el último volumen utilizado (posiblemente muy alto) excede este valor. Se almacena en la memoria y se recuerda cada vez que la unidad se enciende.

Maximum Vol - Volumen máximo

Limita la configuración de volumen máximo a la que se puede activar el SA30 para entradas externas. Esta es una característica útil para evitar la sobrecarga accidental de altavoces de bajo consumo de energía. Se almacena en la memoria y se recupera cada vez que se enciende la unidad.

Max Net Vol - Volumen Máximo de Red

Limita la configuración de volumen máximo a la que se puede activar el SA30 para contenido transmitido. Esta es una función útil para evitar la sobrecarga accidental de los altavoces de baja potencia, o para evitar que el volumen se ajuste accidentalmente al máximo utilizando los controles deslizantes de volumen de la aplicación de transmisión. Se almacena en la memoria y se recupera cada vez que se enciende la unidad.

Analogue Direct - Analógico directo

Especifica qué entradas analógicas operan en modo analógico directo.

Phono Input - Entrada de Phono

Selecciona qué entrada Phono se utiliza, de Imán en movimiento (MM) o Bobina en movimiento (MC)

Filter - Filtro

Especifique qué filtro digital se usa en el DAC. Apodización; roll off (reducción gradual) rápida de fase lineal; roll off lenta de fase lineal; roll off rápida de fase mínima; roll off lenta de fase mínima; muro de ladrillos o roll off rápida de fase mínima corregida.

Ver "SA30 Filtros digitales" en página ES(LA)-19 para mayor explicación sobre las diferencias entre los filtros.

Configuración de red

Network Settings

Network Info - Información de red

Muestra la dirección MAC inalámbrica y por cable de las unidades, la dirección IP, el nombre descriptivo y el nombre del host.

Net Standby - Modo de espera de la red

Habilita o inhabilita el control de red del SA30 mientras la unidad esté en modo de espera. La configuración predeterminada es **Off**.

Nota: La unidad aún puede controlarse mediante comandos RS232, incluso cuando se inhabilita el modo de espera de la red.

RS232 Standby - RS232 en espera

Habilita o inhabilita el control RS232 del SA30 mientras la unidad está en espera. La configuración predeterminada es **Off**.

C4 SDDP - C4 SDDP

Habilita la función de descubrimiento Control 4 y permite el envío de una baliza de descubrimiento.

SA30 Filtros digitales

El SA30 permite al oyente elegir entre muchos filtros digitales para usarse en el DAC de audio. Se requieren filtros digitales para minimizar la distorsión antisolapamiento no deseada en la banda de audio, pero ningún filtro digital es perfecto. Todos sacrifican algo de entre varios parámetros. Estos incluyen:

Respuesta de frecuencia: nivel de audio respecto a la frecuencia. Idealmente, esta no debe variar significativamente entre 20 Hz y 20 kHz.

Fase: el retraso de tiempo introducido entre la reproducción de diferentes frecuencias dentro de la banda de paso del filtro. Idealmente, esta sería tan baja como fuera posible (fase lineal).

Previbrantes: interferencias de audio adicionales que preceden al impulso de audio original. A veces se piensa que este fenómeno no existe en el mundo natural, así que idealmente debe tener el nivel más bajo y la duración más corta que sea posible.

Posvibrantes: interferencias de audio que siguen el impulso de audio original. Idealmente, deben tener un nivel tan bajo y durar tan poco como sea posible.

Solapamiento: interferencia de audio adicional introducida en la banda de audio desde las señales de alta frecuencia.

Hemos elegido nuestro filtro predeterminado mediante una combinación de cuidadosa medición y pruebas de escucha, y creemos que son el mejor balance para lograr la mejor experiencia de audio. Sin embargo, todos los filtros sacrifican desempeño de un parámetro para mejorar otro. Por lo tanto, dependiendo de su elección de material de escucha y preferencia personal, podría desear elegir una de las otras opciones. Observe que cualquier diferencia audible probablemente se escuche con frecuencias de muestreo de 48 kHz y menores.

BWall - Muro de ladrillos

Sin cambio de fase, pero introduce interferencias pre y posvibrantes.

Corr MinP - Roll off rápido de la fase mínima corregida

Previbrantes bajo y la respuesta de la fase varía a frecuencias altas. Hay más sonidos posvibrantes comparado con la fase lineal y filtros de apodización.

Apodizing - Apodización (predeterminado)

Un balance entre fase, respuesta de frecuencia y sonidos vibrantes. Su principal ventaja es que quita la mayor parte del sonido vibrante que ha sido introducido en un punto previo del proceso de grabación cuando el material original se grabó y masterizó.

MinP Slow - Roll off lento de fase mínima

Sin interferencias previbrantes, pero puede introducir cambios de fase a frecuencias más altas. Tiene menos sonidos posvibrantes que el roll off rápido de fase mínima, pero aún es mayor que las opciones de filtro de fase lineal. Se atenuarán ligeramente las frecuencias muy altas en el último medio octavo de la banda de paso.

MinP Fast - Roll-off rápido de la fase mínima

Sin sonidos previbrantes y la respuesta de fase varía a frecuencias más altas. Hay cantidades significativamente más altas de sonidos posvibrantes comparado con las opciones de filtro de fase lineal.

LinP Slow - Roll off lento de fase lineal

Niveles bajos e iguales de sonidos pre y posvibrantes. Sin cambios de fase, pero puede introducir solapamiento de alta frecuencia a un mayor nivel que el roll off rápido de fase lineal. Se atenuarán ligeramente las frecuencias muy altas.

LinP Fast - Roll off rápido de fase lineal

Niveles altos e iguales de sonidos pre y posvibrantes comparado con el roll-off lento de fase lineal. Sin cambios de fase con solapamiento de alta frecuencia mínimo comparado con el roll off lento.

Personalización del control remoto

Aprendizaje de códigos

El mando a distancia suministrado incluye una biblioteca completa de códigos preprogramados. Después de que haya configurado el mando a distancia para su dispositivo, puede descubrir que hay una o más funciones en su mando a distancia original que no tienen un lugar en el teclado. Por conveniencia, el mando a distancia ofrece una característica de Aprendizaje de Códigos que le permite copiar hasta 16 funciones desde un mando a distancia original dentro del teclado del mando a distancia.

Antes de empezar, asegúrese de que:

- El mando a distancia original funciona correctamente.
- Los mandos no están apuntando a su dispositivo.
- Los mandos a distancia tienen pilas nuevas.
- Los mandos no están bajo la luz directa del sol, ni bajo luz fluorescente fuerte.

NOTA: Las funciones aprendidas dependen del modo. Puede asignar hasta ocho funciones diferentes a una misma tecla – una función aprendida por separado para cada modo.

Configuración directa de códigos (método 1).

El primer método es programar el mando a distancia con un número de código de 3 dígitos para el dispositivo que desea controlar – consulte "tablas de códigos de dispositivos". Haga una nota del número o números sugeridos – el código más popular se enumera primero. Ahora, encienda el dispositivo.

1. Presione la tecla de Dispositivo para el producto que desee configurar, junto con la tecla **1**. Mantenga oprimidos ambos botones por tres segundos hasta que el LED permanezca encendido. Ahora está en modo de configuración y puede soltar los botones.
2. Ingrese un código de 3 dígitos para el dispositivo. Si el número de código de 3 dígitos que ingresó es correcto para el dispositivo, éste se apagará. Si no se apaga, ingrese el siguiente número de código de la lista hasta que el dispositivo se apague.
3. Una vez que haya encontrado el código correcto, presione la tecla de Dispositivo otra vez. El LED





parpadeará tres veces  para confirmar que el código ha sido almacenado con éxito.

Configuración de búsqueda de librería (método 2).

La búsqueda en Biblioteca le permite escanear todos los códigos almacenados en el mando a distancia de la memoria. Puede llevar mucho más tiempo que el método anterior, así que utilice este método sólo si:

- Su dispositivo no responde al mando a distancia después de que intentó todos los códigos listados para su marca.
- Su marca no aparece en la lista de tablas de Códigos de Dispositivo.

Presione la tecla de Dispositivo para el producto que desee configurar, junto con la tecla **1**. Mantenga pulsados ambos botones por tres segundos hasta que el LED permanezca encendido.



Apunte el mando a distancia al producto que desee controlar y presione el botón  o , en la almohadilla de navegación. Cada vez que se presiona el botón  o , el código cuenta hacia arriba (o hacia abajo) un número de código con una señal para apagar el dispositivo.

4. Continúe presionando el botón arriba o abajo, en intervalos de aproximadamente un segundo, hasta que el dispositivo se apague. (NO alterne el botón arriba y abajo – necesita moverlo en una dirección solamente).
5. Para almacenar el código correcto, presione la tecla de Dispositivo otra vez. El LED parpadeará tres veces  para confirmar que el código ha sido almacenado con éxito.

Configuración inteligente (Método 3)

El tercer método implica "enseñarle" al mando a distancia Arcam a partir del mando a distancia original para el dispositivo. Los dos mandos a distancia deben estar frente a frente, a unos 10 cm de distancia.

1. Presione la tecla de Dispositivo para el producto que desee configurar, junto con la tecla **3**. Mantenga pulsados ambos botones por tres segundos hasta que el LED permanezca encendido.

2. Presione el botón en el Arcam que al desea asignar a un comando. El LED parpadeará una vez , lo que indica que el mando a distancia está listo para aprender el comando.
3. Presione y mantenga presionada la tecla correcta en el otro mando a distancia hasta que el LED parpadee dos veces . Esto indica que el Arcam ha aprendido el comando de su otro mando a distancia.
4. Continúe aprendiendo los comandos de su otro mando a distancia, presionando el botón siguiente en el mando a distancia y repitiendo los pasos 2 y 3.
5. Una vez que el control remoto haya aprendido todos los comandos seleccionados, presione y mantenga presionada la tecla de Dispositivo, que utilizó para ingresar al aprendizaje, junto con la tecla numérica **3** para almacenar los comandos aprendidos.

NOTA: Si el LED del mando a distancia Arcam parpadea cinco veces , hubo un error en el proceso de aprendizaje. En este caso, tenga a bien comenzar con la configuración de aprendizaje desde el comienzo.





Las teclas **AMP** y **USB** no aprenden comandos.

Notas importantes



- Una vez que comience con una sesión de Aprendizaje de Códigos, tiene aproximadamente diez segundos para realizar cada paso. Si tarda más, significará que deberá comenzar de nuevo el proceso.
- La función de aprendizaje es específica de un modo – usted puede copiar una función **por modo** en una tecla.
- El mando a distancia puede aprender aproximadamente 16 funciones en total.
- Para reemplazar una función aprendida, simplemente asigne una nueva función a la misma tecla.
- Las funciones aprendidas se conservan cuando cambia las pilas.
- Si el Aprendizaje de Códigos falla, pruebe cambiando la distancia entre los dos mandos a distancia; asegúrese de que la luz ambiente no sea muy brillante.

Borrado de datos aprendidos

Para borrar todos los datos aprendidos para un dispositivo:

1. Presione la tecla de Dispositivo para el producto que desee configurar, junto con la tecla **3**. Mantenga pulsados ambos botones por tres segundos hasta que el LED permanezca encendido.
2. Mantenga presionada la tecla de Dispositivo para el producto que desea borrar, junto con la tecla  durante tres segundos hasta que el LED parpadee dos veces .
3. Si no se presiona ninguna tecla durante 30 segundos después de que el LED haya parpadeado dos veces , el control remoto sale del modo de borrado sin borrar los datos aprendidos.
4. Si presiona la tecla de Dispositivo una vez más dentro de los 30 segundos después de que el LED haya parpadeado dos veces , puede terminar el modo de borrado borrando todos los datos aprendidos en el Dispositivo. El LED parpadeará tres veces  para confirmar.

Para borrar los datos aprendidos para una tecla, para un dispositivo:

1. Presione la tecla de Dispositivo para el producto que desee configurar, junto con la tecla **3**. Mantenga pulsados ambos botones por tres segundos hasta que el LED permanezca encendido.
2. Presione y mantenga presionada la tecla de la que desea borrar los datos durante tres segundos. El LED parpadeará dos veces . Si se presiona cualquier tecla, el mando a distancia saldrá del modo de borrado sin borrar los datos aprendidos.
3. Si no se presiona ninguna tecla durante 30 segundos, el LED parpadeará dos veces  y el control remoto saldrá del modo de borrado automáticamente sin borrar los datos aprendidos.
4. Si presiona la tecla Device (Dispositivo) junto con la tecla **3** una vez más dentro de un lapso de 30 segundos después de que parpadea dos veces el LED, todos los datos aprendidos para ese Dispositivo se borrarán y saldrá del modo de borrado. El LED parpadeará tres veces  para confirmar.

Lectura de números de código almacenados

1. Presione la tecla de Dispositivo para el producto que desea configurar, junto con la tecla **4**. Mantenga presionadas ambas teclas durante tres segundos hasta que el LED parpadee.
2. Pulse la tecla INFO y cuente el número de parpadeos (☼=1, ☼☼=2, ☼☼☼=3, etc.). Hay un intervalo entre los dígitos. (Observe que "0" se representa con diez parpadeos: ☼☼☼☼☼☼☼☼☼☼).

Bloquear/Desbloquear un Modo de Dispositivo específico

Cuando desempaca por primera vez su mando a distancia e inserta las baterías, el mismo es capaz de controlar ciertos componentes Arcam automáticamente (p. ej., reproductores de BD, amplificadores, sintonizadores y reproductores de CD). Logramos esto preprogramando códigos específicos de dispositivos Arcam en las teclas de Modo de Dispositivo relevantes, y luego bloqueando los Modos de Dispositivo para que usted no los re programe sin darse cuenta.

Si desea anular estas configuraciones predeterminadas bloqueadas – para controlar un reproductor de BD de terceros, por ejemplo – primero necesitará desbloquear el Modo BD antes de configurar el mando a distancia, utilizando uno de los métodos de aprendizaje que se describen en la página anterior.

Estos son los ajustes por defecto de fábrica:

Modo de Dispositivo	Estado por defecto	Códigos por defecto
AMP	Bloqueado	001 (código 16 de Arcam)
BD	Bloqueado	001 (Arcam)
AV	Desbloqueado	108 (TV Philips)
PC USB	Desbloqueado	Sólo aprendizaje de códigos

GAME	Desbloqueado	Sólo aprendizaje de códigos
STB	Desbloqueado	030 (Bush/Goodmans/Grundig, de la base de datos SAT)
SAT	Desbloqueado	128 (Sky+ Digital, de base de datos SAT)
PVR	Desbloqueado	018 (PVR Humax, de base de datos SAT)
CD	Bloqueado	001 (Arcam)

Hay códigos alternativos disponibles para soluciones multi-estancia, o en el caso de que haya un conflicto con los códigos de productos de otras marcas.

Por ejemplo:

AMP (código de sistema 19): 002

Note que necesita cambiar el código de sistema en el producto que desee controlar, así como en el mando a distancia.

AMP, BD y CD son las teclas del dispositivo que pueden bloquearse o desbloquearse. Bloquear y Desbloquear son alternativas (cambian de Bloquear a Desbloquear a Bloquear, etc.).

1. Presione y mantenga presionadas las teclas de Dispositivo y **6** durante tres segundos.
El LED de potencia permanece iluminado y muestra que está en el modo de configuración Bloquear/Desbloquear.
2. Si no hay otra entrada de tecla durante 30 segundos, el LED se apaga y el mando a distancia sale del modo de configuración Bloquear/Desbloquear.
3. Para cambiar el estado de un dispositivo y luego verificarlo, presione las teclas **3 6 9** en secuencia:
Si ha bloqueado el dispositivo, el LED parpadea tres veces: ☼☼☼.
Si se desbloquea el dispositivo, el LED parpadea cinco veces: ☼☼☼☼☼.
4. Si presiona una tecla de Dispositivo válida dentro de los 30 segundos, el LED parpadeará tres veces:

☼☼☼☼☼ y el mando a distancia saldrá del modo Bloquear/Desbloquear.

Control de volumen de otros dispositivos

Por defecto, las teclas de volumen y la de silencio controlan el volumen del amplificador.

Puede configurar estos botones para que envíen comandos de volumen a otro dispositivo. En el siguiente ejemplo, los comandos de volumen se envían a un dispositivo AV conectado (su televisión, por ejemplo):

Presione **AV + 5** durante tres segundos hasta que el LED se ilumine y permanezca encendido.

Presione **VOL UP**.

Presione AV nuevamente. El LED parpadeará tres veces ☼☼☼.

Las teclas de volumen y silencio ahora enviarán los comandos de volumen a la TV.

Para configurar los botones de volumen a fin de controlar el amplificador una vez más, repita los pasos anteriormente mencionados, excepto presionar **AMP** en el paso **3**.

Comandos ocultos

Comando	Efecto
AMP + ☼	Envía un comando de Encendido
AMP + ☼	Envía un comando de Apagado
CD + ☼	Envía un comando de Encendido
CD + ☼	Envía un comando de Apagado
BD + ☼	Envía un comando de Encendido

BD + ☼	Envía un comando de Apagado
BD + ☼	Envía un comando de Resolución

Reinicio de ajustes por defecto de fábrica

Puede reiniciar su mando a distancia a los ajustes originales por defecto de fábrica.

Pulse y mantenga pulsadas teclas  (home) y **MENU** durante aproximadamente cinco segundos hasta que el LED de alimentación parpadee cinco veces ☼☼☼☼☼.

Todos los códigos de programación y de configuración que ha ingresado en el mando a distancia se borran, y el mando a distancia vuelve a los ajustes originales por defecto de fábrica.

Códigos de dispositivos

En las tablas al final de este manual se listan códigos de 3 cifras para dispositivos de distintos fabricantes.

Utilícelas cuando configure su control remoto para controlar sus dispositivos, como se describe en "Configuración directa de códigos (método 1)." en página ES(LA)-20

Si aparece más de un código, pruebe el primero. Si los resultados no son satisfactorios, siga probando los números de ese fabricante hasta obtener el que mejor se adapte a la funcionalidad requerida.

Si el fabricante de su equipo no está en el listado, puede intentar "Configuración de búsqueda de librería (método 2)." en página ES(LA)-20. Este método le permite escanear cada código en la memoria del control remoto.

Resolución de problemas

Problema	Verifique lo siguiente
No hay sonido.	<ul style="list-style-type: none"> <input type="checkbox"/> El amplificador SA30 está conectado correctamente y encendido. <input type="checkbox"/> Su fuente de audio está conectada correctamente, la entrada correcta se encuentra seleccionada y no está silenciada. <input type="checkbox"/> El SA30 no está en modo de protección, como se describe a continuación.
El sonido se corta inesperadamente.	<p>El SA30 puede entrar en modo de protección, dependiendo de la falla que se detecte. El LED del panel frontal indicará el tipo de falla, de acuerdo con la siguiente lista.</p> <ul style="list-style-type: none"> <input type="checkbox"/> BLANCO PARPADEANTE: La temperatura interna de la unidad alcanzó un nivel inseguro. Permite que el SA30 se enfríe <input type="checkbox"/> ROJO PARPADEANTE: El amplificador SA30 detectó un cortocircuito en el altavoz. Si esto llegara a pasar, inspeccione todos los cables de altavoz y asegúrese que ninguno de ellos esté haciendo corto. Esta falla es muy común cuando se usan cables pelados para hacer las conexiones de los altavoces. <input type="checkbox"/> NARANJA PARPADEANTE: El amplificador detectó una desviación de CD. <p>Después de cualquier falla descrita anteriormente, el amplificador se apagará y se retirará la alimentación a los altavoces. Para continuar utilizando el SA30, debe eliminarse la falla y la unidad se debe apagar y volver a encenderse.</p>
La unidad responde erráticamente o no responde en absoluto al mando a distancia.	<ul style="list-style-type: none"> <input type="checkbox"/> Hay pilas nuevas en el control remoto. <input type="checkbox"/> Se puede visualizar la ventana del panel delantero y usted está apuntando el control remoto hacia ella. <input type="checkbox"/> El control remoto está en el modo correcto para controlar la unidad, es decir, presionando el botón AMP antes de controlar el SA30.
El visualizador del panel delantero está en blanco.	<ul style="list-style-type: none"> <input type="checkbox"/> el visualizador no se ha apagado. Presione el botón DISPLAY en el control remoto. Consulte "Visualizador" en página ES(LA)-10.
Zumbido en la entrada analógica	<ul style="list-style-type: none"> <input type="checkbox"/> todos los cables estén haciendo una buena conexión. Si es necesario, retire el cable del conector y conéctelo completamente otra vez (apague la corriente antes de hacer esto). <input type="checkbox"/> Las conexiones dentro del conector del cable de la fuente no están rotas ni mal soldadas. <input type="checkbox"/> si se origina el zumbido sólo cuando un componente fuente en particular está conectado, verifique que un cable de antena o una conexión de antena a esta fuente esté aislada a tierra. Contacte a su contratista de instalación

Especificaciones SA30

Salida de potencia continua (0,5% THD), por canal		
Ambos canales, 8 Ω, 20 Hz—20 kHz	130 W	
Ambos canales, 4 Ω, a 1 kHz	200 W	
Distorsión armónica, 80% de potencia, 8 Ω a 1 kHz	0,002%	
Entradas analógicas		
ADC	AK5552	
Frecuencia de muestreo/profundidad de bit	192 kHz/32-bit	
Entradas Phono	Imán en movimiento (MM)	Bobina en movimiento (MC)
Sensibilidad de entrada a 1 kHz (nominal)	5 mV	0,35 mV
Impedancia de entrada	47 kΩ + 200pF	470Ω + 1nF
Relación señal/ruido (A-wtd)	80 dB ref. 5 mV a 1 kHz	80 dB ref. 0,35 mV a 1 kHz
Margen de sobrecarga	21 dB ref. 5 mV a 1 kHz	21 dB ref. 0,35 mV a 1 kHz
Respuesta de frecuencia (ref. curva RIAA)	20 Hz – 20 kHz ± 1 dB	20 Hz – 20 kHz ± 1 dB
Entradas de línea:		
Sensibilidad nominal	1 V	
Impedancia de entrada	10 kΩ	
Entrada máxima	4,8 V rms	
Respuesta de frecuencia	20 Hz – 20 kHz ± 0,2 dB	
Relación señal/ruido (A-wtd) 100 W, entrada de ref. 2,1 V	112 dB Directo analógico, 106 dB ADC/DAC	
Entradas digitales		
DAC	ESS9038K2M	
Respuesta de frecuencia	20 Hz – 20 kHz ± 0,1 dB	
Distorsión armónica total + Ruido	0,0007%	
Relación señal/ruido (A-wtd) ref. 0dBFS a 100W	113 dB	
Frecuencias de muestreo compatibles	Ópticas	32 kHz, 44.1 kHz, 48 kHz, 88,2 kHz, 96 kHz
	Coaxial	32 kHz, 44.1 kHz, 48 kHz, 88,2 kHz, 96 kHz, 176,4 kHz, 192 kHz
Profundidad de bit	16-bit – 32-bit	

Salida del preamplificador	
Nivel de salida nominal/máximo	800 mV/1,25 V rms
Impedancia de salida	240 Ω
Salida para audífonos	
Nivel de salida máximo en 600 Ω	5 V rms
Impedancia de salida	1 Ω
Margen de carga	16 Ω – 2 kΩ
General	
Voltaje de la red eléctrica	110–120 V o 220–240 V, 50/60 Hz
Consumo máximo de energía	800 W
Bajo consumo de energía en espera	0,5 W
Consumo de espera de red	2 W
Dimensiones ancho × alto × profundidad (incluidos los pies, la perilla de control y los terminales de altavoz).	433 × 100 × 323 mm
Peso (neto)	10,7 kg
Peso (bruto)	13,8 kg
Accesorios incluidos	Cables principales Control remoto 2 pilas AAA Manual del usuario 2 x antenas WiFi Configurar micrófono Cable USB

ES

Todos los valores especificados son típicos a menos que se indique otra cosa. Arcam tiene una política de mejora continua de sus productos. Esto significa que los diseños y especificaciones están sujetos a cambios sin previo aviso. E&OE.

Garantía Mundial

Esto le da derecho a tener su unidad reparada sin costo durante los primeros cinco años posteriores a la compra, en tanto haya sido comprada originalmente en un distribuidor autorizado Arcam. El distribuidor de Arcam es responsable de todo el servicio postventa. El fabricante no se hace responsable de los defectos derivados de ningún accidente, uso inadecuado, abuso, desgaste, ajuste y/o reparación negligente o no autorizado, ni puede aceptar la responsabilidad por daños o pérdidas durante el transporte hasta o desde la persona reclamante en el marco de la garantía.

La garantía cubre:

Piezas (excluyendo discos duros) y costos de mano de obra por cinco años a partir de la fecha de compra (ver abajo para términos y condiciones adicionales). Después de cinco años, usted debe pagar tanto las piezas como los costos de mano de obra.

Los discos duros (de cualquier tipo) están cubiertos por esta garantía durante tres años a partir de la fecha de compra.

La garantía no cubre el reemplazo de la batería en ningún momento.

La garantía no cubre los costos de transporte en ningún momento.

Reclamaciones en el marco de la garantía

Este equipo deberá estar empaquetado en su embalaje original y ser devuelto al distribuidor al cual fue comprado. Debe ser enviado en un transporte ya pagado, por un transportista reconocido – **no por correo**. No se acepta responsabilidad sobre la unidad mientras se está transportando al distribuidor o clientes y por eso aconsejamos asegurar la unidad contra pérdida o daños durante el transporte.

Para mayores detalles, contacte a Arcam en luxurysupport@harman.com.

¿Problemas?

Si su distribuidor de Arcam es incapaz de responderle a alguna duda respecto a este o a otro producto Arcam, contacte al Servicio de Atención al Cliente de Arcam, en la dirección anterior y haremos todo lo posible por ayudarle.

Registro en línea

Puede registrar su producto en línea en www.arcam.co.uk.

РУКОВОДСТВО ПОЛЬЗОВАТЕЛЯ

ARCAM | HDA

КОМПЛЕКСНЫЙ УСИЛИТЕЛЬ

SA30

RU

Приветствие

Спасибо за оказанное нам доверие и поздравляем...

...с покупкой интегрального усилителя Arcam SA30.

Компания Arcam выпускает специализированную аудиоаппаратуру высочайшего качества уже более четырех десятилетий. Комплексные усилители мощности серии SA30 являются новейшими разработками в нашей широкой линейке устройств класса Hi-Fi. Дизайн линейки HDA был создан благодаря богатому опыту компании Arcam, одного из наиболее известных производителей аудиотехники в Великобритании. Этот опыт помог компании Arcam выпустить свою лучшую серию стереоусилителей, разработанных специально для того, чтобы дарить вам наслаждение от прослушивания музыки на протяжении долгих лет.

В этом руководстве вы найдете инструкции по установке и использованию SA30, а также информацию о его усовершенствованных функциях. Чтобы найти интересующий раздел, воспользуйтесь оглавлением, расположенным на следующей странице.

Мы надеемся, что наше устройство прослужит вам долгие годы. В случае возникновения неполадок в работе устройства, а также при необходимости получения дополнительной информации о продуктах Arcam наши дилеры будут рады помочь вам. Более подробную информацию можно найти на нашем веб-сайте www.arcam.co.uk.

Команда специалистов по разработке SA30

Содержание

Приветствие	RU-2	Функция Dirac Live для Arcam	RU-13
Обзор	RU-4	Пульт дистанционного управления	RU-14
Подтверждение торговых марок	RU-5	Меню настройки	RU-18
Элементы управления и разъемы на передней панели	RU-6	Системные настройки	RU-18
Элементы управления и разъемы на задней панели	RU-7	Системные информация	RU-18
Подключение акустической системы	RU-8	Настройки звука	RU-18
Эксплуатация устройства	RU-10	Сетевые настройки	RU-19
Цифровые аудиовходы	RU-10	SA30 Цифровые фильтры	RU-19
Аналоговые аудиовходы	RU-10	Настройка пульта дистанционного управления	RU-20
Вход звукоснимателя	RU-10	Обучение командам	RU-20
Сетевые аудиовходы	RU-10	Удаление изученных данных	RU-20
Вход ARC/eARC	RU-11	Чтение сохраненных номеров кодов	RU-21
Прослушивание	RU-11	Блокировка/разблокировка определенного режима устройства	RU-22
Процессорный режим	RU-11	Управление громкостью других устройств	RU-22
Выход предусилителя	RU-11	Скрытые команды	RU-22
Сквозной аналоговый канал	RU-11	Коды устройства	RU-22
Подключение к сети	RU-12	Устранение неисправностей	RU-23
Домашняя система автоматического управления	RU-12	Технические характеристики SA30	RU-24
Настройка для AirPlay	RU-12	Международная гарантия	RU-25
Настройка для Chromecast built-in	RU-12		

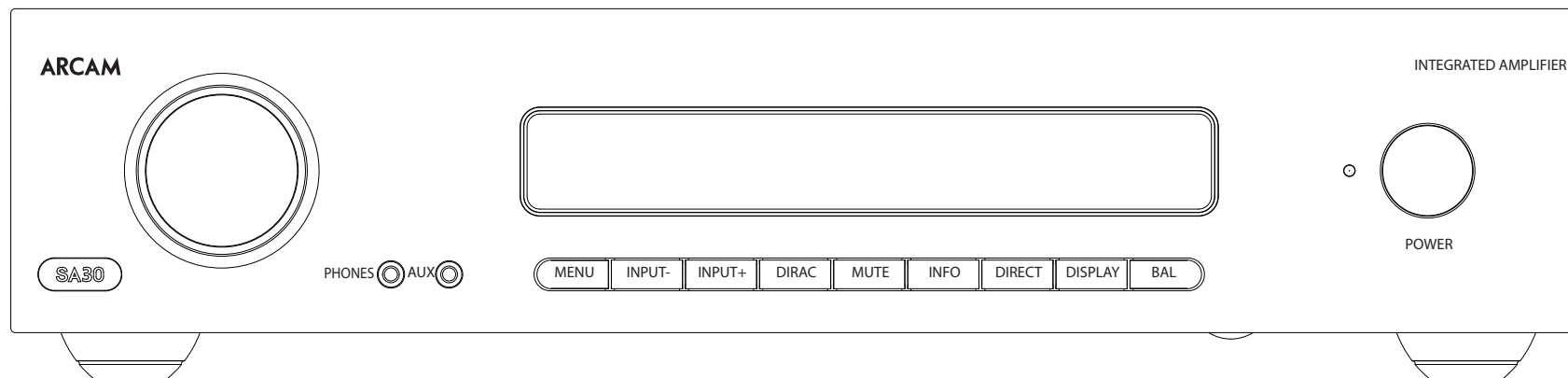

Усилитель Arcam SA30

Комплексный усилитель Arcam SA30 обеспечивает лучшее в своем классе качество звука для наилучшего воспроизведения музыки: от традиционного стандарта Hi-Fi до различных потоковых служб, которые доступны в Интернете.

SA30 также содержит развитую функцию коррекции акустики помещения Dirac Live, восторженно принятую пользователями наших устройств из линейки AVR.

Это устройство воплощает в себе многолетний опыт компании Arcam в области разработки усилителей. Оно изготовлено с использованием компонентов высочайшего качества и содержит лучшие инженерно-технические разработки, чтобы вы наслаждались прослушиванием музыки, а усилитель надежно функционировал в течение многих лет.

Благодаря усилителю SA30 ваша любимая музыка по-настоящему оживет.

Установка устройства

- Установите усилитель на ровной твердой поверхности вдали от прямых солнечных лучей и источников тепла и влаги.
- Не устанавливайте SA30 на другие усилители мощности или какие-либо источники тепла.
- Не устанавливайте усилитель в закрытом пространстве (например, в книжном шкафу или в закрытой стойке), если там не обеспечена хорошая вентиляция. Конструкция SA30 предусматривает его нагрев в процессе обычной эксплуатации.
- Не располагайте никаких других компонентов или предметов на усилителе, так как это может затруднять вентиляцию охлаждающего радиатора и приводить к чрезмерному нагреву усилителя. (Устройство, установленное на усилитель, также нагреется.)
- Убедитесь, что приемник сигналов дистанционного управления, расположенный справа от дисплея на передней панели, ничем не закрыт. Если его закрыть, это будет мешать работе пульта ДУ.

- Не устанавливайте электропроигрыватель на устройство. Электропроигрыватели очень чувствительны к помехам от блоков питания. Такие помехи вызывают фоновые шумы, поэтому не располагайте электропроигрыватель слишком близко к усилителю.
- Сильные электромагнитные помехи могут нарушить нормальную работу устройства. В этом случае перезагрузите устройство с помощью кнопки питания или установите его в другом месте.

Электропитание

Усилитель поставляется с литой вилкой, которая уже соединена с проводом электропитания. Убедитесь, что входящая в комплект вилка подходит к розетке электросети. Если вам нужен другой сетевой шнур, обратитесь к дилеру компании Arcam.

Немедленно свяжитесь с дилером Arcam, если напряжение сети электропитания или тип вилки не соответствуют необходимым.

Вставьте сетевой штекер IEC в гнездо питания на задней панели усилителя и убедитесь, что шнур надежно подключен к устройству. Вставьте штепсельную вилку на другом конце сетевого шнура в розетку и включите выключатель розетки.

Соединительные кабели

Рекомендуем использовать высококачественные экранированные кабели, предназначенные специально для такого типа устройств. Другие кабели будут иметь иные характеристики сопротивления, что приведет к ухудшению работы системы (например, не используйте видеокабель для передачи звукового сигнала). Все кабели должны быть как можно более короткими.

При подключении оборудования рекомендуется, чтобы сетевой шнур располагался как можно дальше от аудио- и видеокабелей. Несоблюдение этого требования может привести к появлению нежелательных шумов.

Подтверждение торговых марок

	<p>Apple, AirPlay и логотип AirPlay, iPod, iPhone и iPad являются зарегистрированными товарными знаками компании Apple в США и других странах. App Store – знак обслуживания Apple Inc.</p> <p>AirPlay 2 поддерживает iPhone, iPad и iPod touch на базе iOS 11.4 или более поздней версии, Mac на базе OS X Mountain Lion или более поздней версии и PC с iTunes 10.2.2 или более поздней версии.</p>
	<p>Логотип Wi-Fi CERTIFIED является сертификационным знаком компании Wi-Fi Alliance.</p>
	<p>Google, Google Play, Chromecast built-in и другие связанные с ними знаки являются товарными знаками компании Google LLC. Для Google Assistant требуется подключения к Интернету. Это приложение недоступно в некоторых странах и на некоторых языках. Доступность некоторых функций и услуг зависит от параметров устройства, служб и сети. В определенных регионах некоторые функции могут быть недоступны. Для управления определенными устройствами в вашем доме требуется наличие совместимых смарт-устройств. Для подписок на услуги и приложения могут применяться дополнительные условия и/или сборы.</p>
<p>MP3</p>	<p>MPEG Layer 3 - это технология аудиodeкодирования, лицензированная компаниями Fraunhofer IIS и Thomson Multimedia.</p>

<p>FLAC</p>	<p>Авторские права на декодер FLAC © 2000, 2001, 2002, 2003, 2004, 2005, 2006, 2007, 2008 Джош Коалсон</p> <p>Передача и использование исходных и двоичных форматов с внесенными изменениями или без них разрешаются при условии соблюдения следующих условий:</p> <ul style="list-style-type: none"> - В случае передачи исходного кода необходимо указывать приведенное выше уведомление об авторских правах, данный перечень условий и следующие правовые оговорки. - В случае передачи двоичного кода необходимо указывать приведенное выше уведомление об авторских правах, данный перечень условий и следующие правовые оговорки в документации и/или других материалах, которые имеются в комплекте этого устройства. - Ни название фонда Xiph.org ни имена ее спонсоров нельзя использовать для поддержки или продвижения товаров, основанных на этом ПО, без предварительного специального письменного разрешения.
--------------------	--

<p>FLAC (продолжение)</p>	<p>ЭТО ПРОГРАММНОЕ ОБЕСПЕЧЕНИЕ ПРЕДОСТАВЛЕНО ДЕРЖАТЕЛЯМИ АВТОРСКИХ ПРАВ И СПОНСОРАМИ НА УСЛОВИЯХ "КАК ЕСТЬ" И ЛЮБЫЕ ЯВНЫЕ ИЛИ ПОДРАЗУМЕВАЕМЫЕ ГАРАНТИИ, ВКЛЮЧАЯ, НО НЕ ОГРАНИЧИВАЯСЬ ГАРАНТИЯМИ ПРИГОДНОСТИ ДЛЯ ПРОДАЖИ ИЛИ ДЛЯ КОНКРЕТНОЙ ЦЕЛИ НЕ ПРЕДОСТАВЛЯЮТСЯ. НИ ПРИ КАКИХ ОБСТОЯТЕЛЬСТВАХ ФОНД ИЛИ ЕГО СПОНСОРЫ НЕ БУДУТ НЕСТИ ОТВЕТСТВЕННОСТЬ ЗА ПРЯМЫЕ, КОСВЕННЫЕ, СЛУЧАЙНЫЕ, СПЕЦИАЛЬНЫЕ, ШТРАФНЫЕ ИЛИ КОСВЕННЫЕ УБЫТКИ (ВКЛЮЧАЯ, НО НЕ ОГРАНИЧИВАЯСЬ, ПРИОБРЕТЕНИЕМ ТОВАРОВ ИЛИ УСЛУГ, ПОТЕРЕЙ ДАННЫХ, ПОТЕРЕЙ ПРИБЫЛИ, ПРЕРЫВАНИЕМ ДЕЯТЕЛЬНОСТИ), КОТОРЫЕ БЫЛИ ПОНЕСЕНЫ В СООТВЕТСТВИИ С ЛЮБЫМИ ЗАКОНОДАТЕЛЬНЫМИ НОРМАМИ ОБ ОТВЕТСТВЕННОСТИ НЕЗАВИСИМО ОТ ТОГО, УКАЗАНЫ ЛИ ОНИ В КОНТРАКТЕ, ЯВЛЯЮТСЯ ОБЪЕКТИВНОЙ ОТВЕТСТВЕННОСТЬЮ ИЛИ СЛЕДСТВИЕМ ПРАВОНАРУШЕНИЯ (ВКЛЮЧАЯ ХАЛАТНОСТЬ И ДРУГИЕ), КОТОРЫЕ ВОЗНИКЛИ В СВЯЗИ С ИСПОЛЬЗОВАНИЕМ ДАННОГО ПРОГРАММНОГО ОБЕСПЕЧЕНИЯ, ДАЖЕ В СЛУЧАЕ ИНФОРМИРОВАНИЯ О ВОЗМОЖНОСТИ ТАКОГО УЩЕРБА.</p>
--------------------------------------	--

	<p>MQA и Sound Wave Device являются зарегистрированными товарными знаками компании MQA Limited. © 2016 г.</p>
---	---

MQA (Master Quality Authenticated).

MQA - отмеченная наградами британская технология, обеспечивающая звучание оригинальной мастер-записи. Основной файл MQA полностью аутентифицирован и достаточно мал для потоковой передачи или загрузки.

Посетите mqa.co.uk для получения дополнительной информации.

SA30 включает в себя технологию MQA, которая позволяет воспроизводить аудиофайлы и потоки MQA, обеспечивая звучание оригинальной основной записи.

MQA или **MQA** указывает, что продукт декодирует и воспроизводит поток или файл MQA, и обозначает происхождение, чтобы гарантировать, что звук идентичен исходному материалу.

MQA указывает на то, что он воспроизводит файл MQA Studio, который либо был одобрен в студии художником / продюсером, либо подтвержден владельцем авторских прав.

RU

Элементы управления и разъемы на передней панели

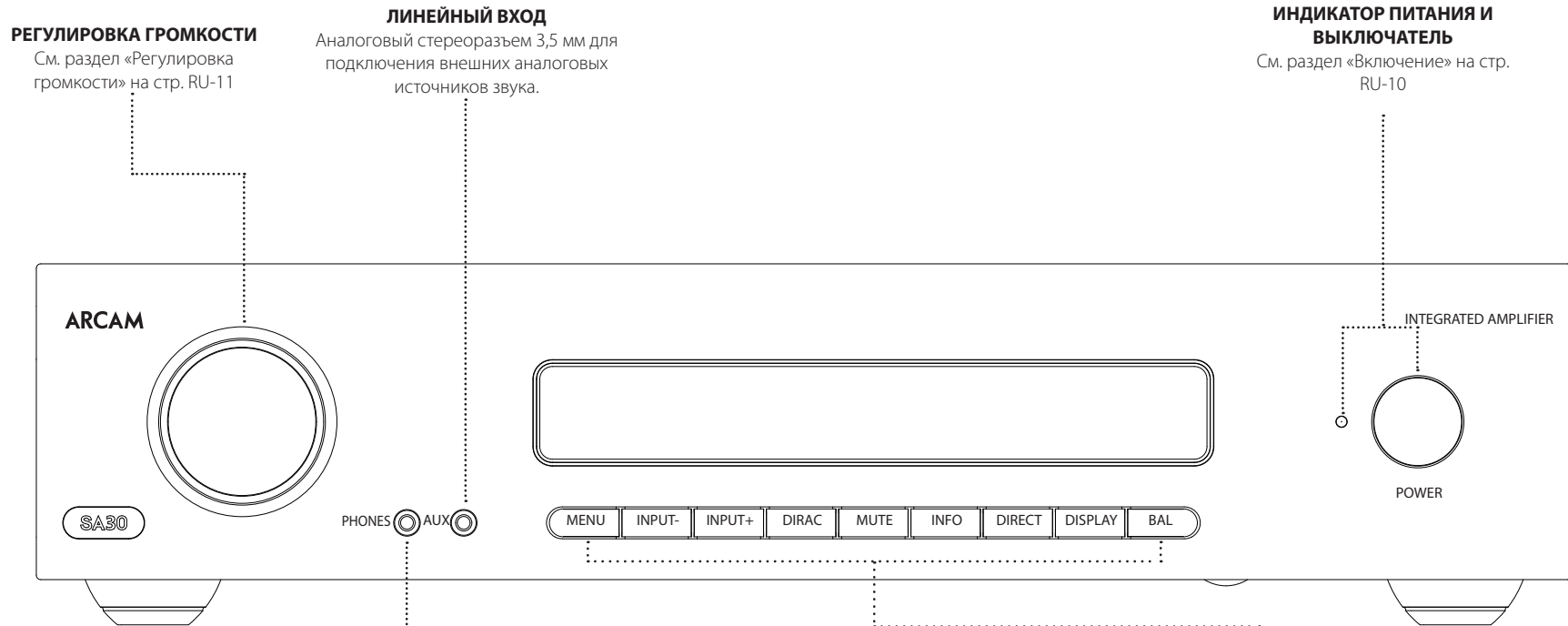

РЕГУЛИРОВКА ГРОМКОСТИ
См. раздел «Регулировка громкости» на стр. RU-11

ЛИНЕЙНЫЙ ВХОД
Аналоговый стереоразъем 3,5 мм для подключения внешних аналоговых источников звука.

ИНДИКАТОР ПИТАНИЯ И ВЫКЛЮЧАТЕЛЬ
См. раздел «Включение» на стр. RU-10

НАУШНИКИ
Стереоразъем 3,5 мм для подключения наушников. См. раздел «Прослушивание через наушники» на стр. RU-11

КНОПКИ НА ПЕРЕДНЕЙ ПАНЕЛИ

MENU	Открытие меню настройки. См «Меню настройки» на стр. RU-18.
INPUT- / INPUT+	Выбор входа для прослушивания. См «Выбор источника аудиосигнала» на стр. RU-10.
DIRAC	Выбор кривой эквалайзера помещения Dirac. См «Функция Dirac Live для Arcam» на стр. RU-13.
MUTE	Отключение звука на различных аудиовыходах. См «Отключение выхода» на стр. RU-11.
INFO	Циклический просмотр сведений в нижней левой части дисплея на передней панели, когда источник сигнала подключен к входам NET и USB.
DIRECT	Включение или отключение режима сквозного аналогового канала. См «Сквозной аналоговый канал» на стр. RU-11.
DISPLAY	Регулировка яркости дисплея. См «Дисплей» на стр. RU-10.
BAL	Регулировка баланса левого/правого выходных каналов. См «Balance - Баланс» на стр. RU-18.



SA30 предназначен для работы в теплом режиме при обычном использовании, однако длительное использование на высоких уровнях громкости может привести к тому, что корпус усилителя станет горячим на ощупь.

Элементы управления и разъемы на задней панели

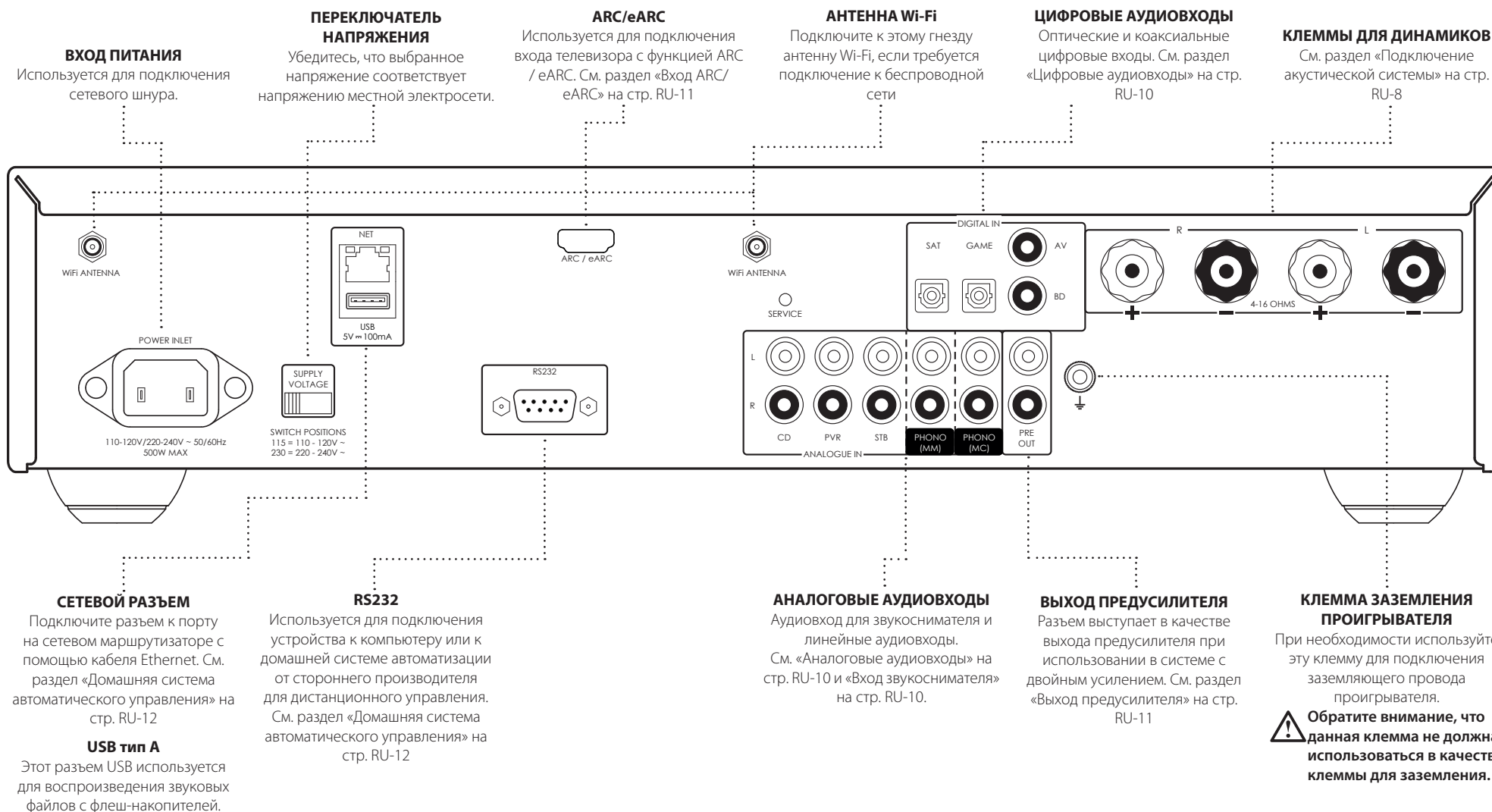

 **Перед подключением усилителя SA30 ознакомьтесь с разделами «Установка устройства», «Электропитание» и «Соединительные кабели» на стр. RU-4!**

Подключение акустической системы

Существует несколько различных способов подключения акустической системы к усилителю SA30. В следующем разделе приведено описание наиболее распространенных конфигураций подключения динамиков и усилителя.

Однопроводное подключение

Если у каждого из динамиков более одной пары клемм, используйте клеммы с маркировкой **LF** или **Низкие частоты**.

Подключите красный положительный разъем усилителя с символом **R+** к положительной клемме правого динамика. Таким же образом подключите черный отрицательный разъем усилителя с символом **R-** к отрицательной клемме правого динамика. Повторите процесс для левого динамика, руководствуясь соответствующей маркировкой **L+** и **L-** на усилителе.

ВНИМАНИЕ! Если используемые динамики поддерживают двухпроводное подключение, низкочастотные клеммы (LF) будут соединены с высокочастотными клеммами (HF) с помощью перемычки из проводящего металла — НЕ СНИМАЙТЕ эту перемычку при однопроводном подключении.

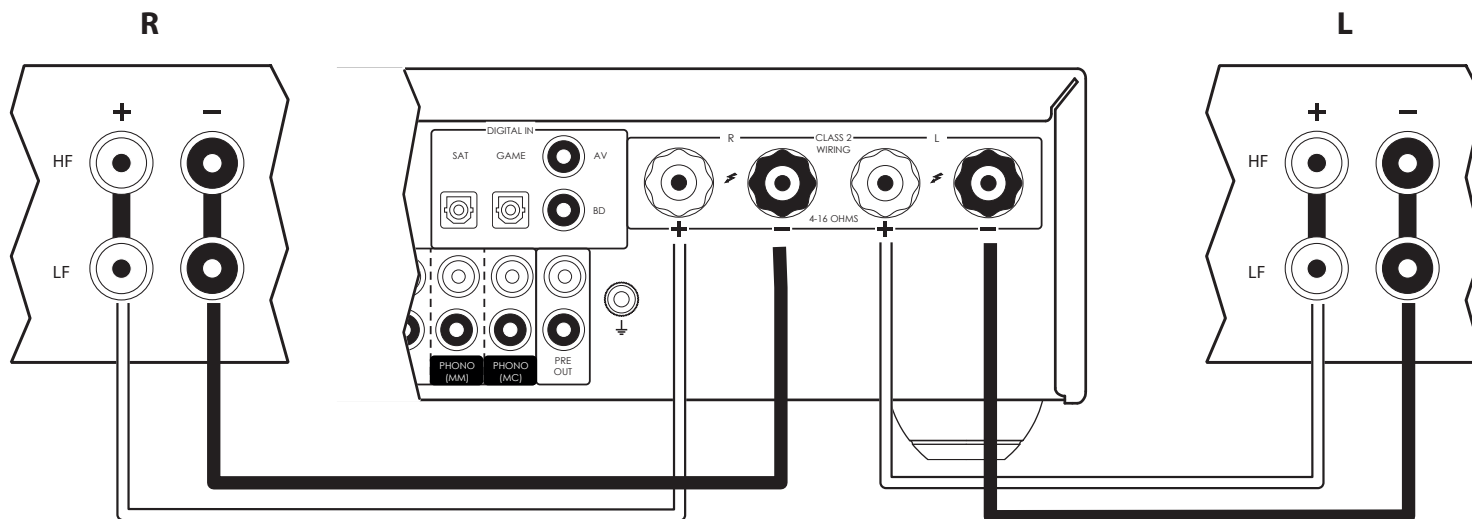

Дополнительная информация о подключении динамиков

- Не подключайте ничего к усилителю, когда он включен. Перед подключением динамиков рекомендуется полностью отключить усилитель от сети.
- Подключив динамики к усилителю, внимательно проверьте все соединения перед первым включением устройства. Убедитесь, что оголенные провода и кабели не касаются друг друга или корпуса усилителя (это может привести к короткому замыканию), и что подключение выполнено с соблюдением полярности. Не забудьте проверить подключение как усилителя, так и динамиков.
- Выполнив все подключения, включите усилитель, выберите источник сигнала и постепенно увеличьте громкость до нужного уровня.
- Если вы не знаете, как правильно подключить акустическую систему, обратитесь за помощью к местному дилеру Arcam.

Двойное усиление

Двойное усиление предусматривает разделение усиления низкочастотных и высокочастотных сигналов между двумя усилителями.

Двойное усиление требует использования двух усилителей на канал. Обычно SA30 используется для усиления сигнала высокочастотных динамиков, а второй усилитель (например, Arcam PA240) — для динамика низких частот (басов).

Подключите SA30 к динамикам, используя инструкции для однопроводного подключения, однако обратите внимание, что SA30 необходимо подключить к клеммам динамиков с маркировкой **HF** или **Высокие частоты**. Затем подключите усилитель мощности PA240 к клеммам **LF** или **Низкие частоты**, как показано на рисунке. Для подключения выходов предусилителя SA30 к входам усилителя мощности второго усилителя также необходимы два соединительных аудиокабеля.

ВНИМАНИЕ! При этом способе подключения **НЕОБХОДИМО СНЯТЬ** металлическую перемычку, которая соединяет на динамиках низкочастотные клеммы (LF) с высокочастотными (HF). Невыполнение данного требования может привести к повреждению обоих усилителей. Гарантийное обслуживание на подобные повреждения не распространяется.

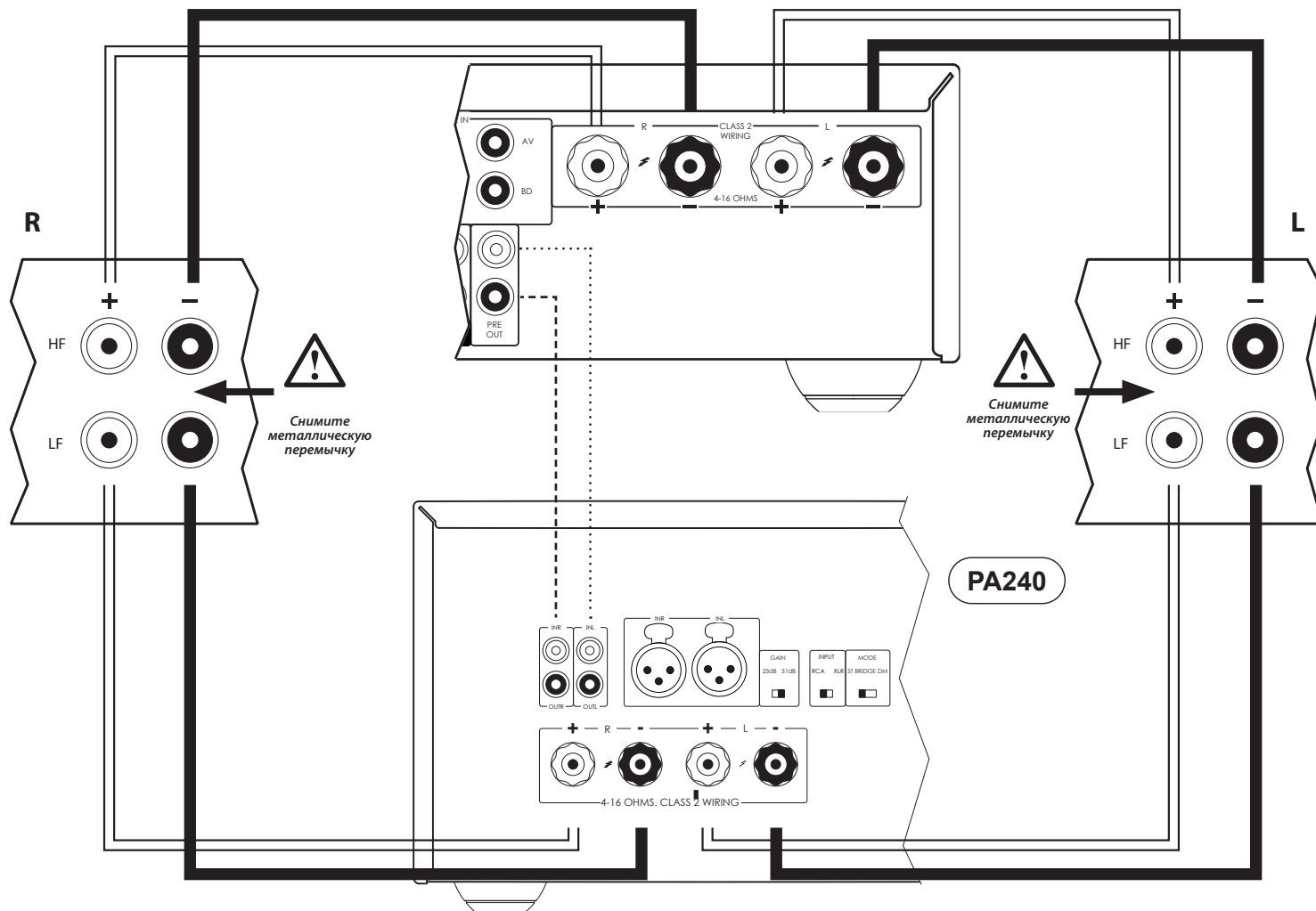

RU

Эксплуатация устройства

Включение

Кнопка **POWER** на передней панели служит для включения и выключения устройства. Состояние усилителя определяется с помощью светодиодного индикатора: когда устройство подключено к сети питания, но не включено, индикатор горит красным цветом; при включении устройства с помощью кнопки питания индикатор загорается сначала оранжевым, а затем белым цветом.

Меню настройки

Меню настройки SA30 позволяет настраивать некоторые функции усилителя. Подробнее см. в разделе «Меню настройки» на стр. RU-18.

Автоматический переход в режим ожидания

В целях соблюдения международных правил в отношении потребительских товаров данное устройство автоматически переключается в режим ожидания с низким потреблением энергии, если в течение длительного периода времени нет никакой активности пользователя, а на входах при этом отсутствуют аудиосигналы (время по умолчанию: 20 мин.). Для выхода из режима ожидания поверните ручку регулировки громкости на передней панели устройства или нажмите кнопку **POWER** на пульте дистанционного управления.

Время, по истечении которого устройство переключается в режим ожидания, можно изменить в меню настроек.

Примечание. Если для промежутка времени до перехода в режим ожидания выбрано значение OFF, режим ожидания отключается.

Дисплей

Чтобы настроить уровень яркости дисплея на передней панели, нажмите кнопку **DISPLAY** на передней панели или на пульте дистанционного управления. Доступны следующие уровни яркости: «FULL», «DIM» и «OFF».

Если для яркости дисплея выбрано значение SA30, при выключении и повторном включении OFF дисплей загорается на несколько секунд и затем снова отключается.

Выбор источника аудиосигнала

Источники аудиосигнала можно выбрать с помощью кнопки **INPUT+/-** на передней панели или с помощью кнопок **PHONO, AUX, NET, USB, AV, SAT, PVR, GAME, BD, CD** и **STB** на пульте дистанционного управления. В каждом случае источник выбирается по входным разъемам с соответствующим названием.

Цифровые аудиовходы

Усилитель SA30 имеет два коаксиальных и два оптических цифровых входа, которые можно подключить к соответствующим цифровым аудиовыходам вашего оборудования. Хотя эти входы предназначены для определенных устройств, к ним можно подключать любые устройства с оптическим или коаксиальным выходом.

BD	Предназначен для подключения проигрывателей Blu-ray и DVD с коаксиальным цифровым выходом.
AV	Предназначен для подключения цифровых коаксиальных выходов стандартного аудио/видео оборудования, такого как видеорекордеры или телевизоры.
SAT	Предназначен для приемников спутникового или кабельного телевидения с оптическим цифровым выходом.
GAME	Предназначен для оптического цифрового выхода игровой консоли

ВНИМАНИЕ! Усилитель SA30 поддерживает только два входных аудиоканала PCM. Не пытайтесь подавать звуковые сигналы сразу на несколько входов разного типа, так как это может привести к серьезному повреждению усилителя и динамиков

Аналоговые аудиовходы

Хотя эти входы предназначены для определенных устройств, они имеют одинаковые характеристики и каждый из них можно использовать для подключения любого устройства с линейным входом.

AUX	Аналоговый вход 3,5 мм на передней панели, предназначенный для использования с такими устройствами, как MP3-плееры.
STB	Предназначен для подключения ТВ-приставок с аналоговыми выходами.
PVR	Предназначен для подключения персональных видеомagneтофонов или других подобных устройств с аналоговыми выходами.
CD	Предназначен для аналоговых выходов CD-проигрывателя.

Вход звукоснимателя

SA30 оборудован предварительным усилителем для работы с низковольтными выходами звукоснимателей типа MM (подвижный магнит) или MC (подвижная катушка).

Для каждого типа звукоснимателя предусмотрен специальный вход на задней панели. Чтобы выбрать требуемый тип, см. раздел «Phono Input - Вход звукоснимателя» на стр. RU-19

Технические характеристики входа **PHONO** приведены в разделе «Технические характеристики SA30» на стр. RU-24.

ВНИМАНИЕ! ЗАПРЕЩАЕТСЯ подключать стандартные источники линейного сигнала к этому входу. Это может привести к серьезным повреждениям устройства и динамиков из-за чрезмерного усиления. Гарантийное обслуживание на подобные повреждения не распространяется.

ВНИМАНИЕ! Обязательно используйте корректный вход для своего звукоснимателя. Игнорирование требований, предъявляемых к различным звукоснимателям, может привести к повреждению усилителя и динамиков из-за дополнительного усиления, используемого при выборе несоответствующего входа. На такие повреждения гарантия не распространяется.

USB

Этот вход предназначен для воспроизведения аудиофайлов с флеш-накопителя USB или аналогичного устройства. Просто подключите накопитель USB и используйте пульт дистанционного управления для выбора файлов.

Сетевые аудиовходы

Чтобы правильно использовать сетевые аудиовходы на усилителе SA30, см. раздел «Подключение к сети» на стр. RU-12. С помощью приложения Arcam MusicLife вы можете использовать службы AirPlay, Chromecast built-in или воспроизводить музыку с диска NAS.

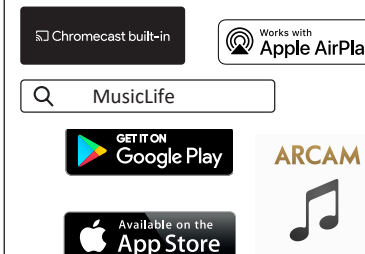

Вход ARC/eARC

Подключите его к видеовходу HDMI вашего устройства отображения. Он совместим с HDMI eARC (усовершенствованный обратный звуковой канал) и ARC (стандартный обратный звуковой канал). Если ваш телевизор поддерживает эти форматы, то звук от внутреннего тюнера телевизора (например, Freeview, Freesat, DVB-T) будет доступен при подключении ко входному разъему «Display» SA30.

Примечание. Чтобы CEC мог вывести SA30 из режима ожидания, для параметра NET STANDBY должно быть установлено значение **ON**. См. «Чистый режим ожидания» на стр. RU-19.

Прослушивание

Регулировка громкости

Для управления уровнем громкости используйте ручку регулировки громкости или кнопки на пульте дистанционного управления. Чтобы прибавить громкость, поверните ручку по часовой стрелке, чтобы уменьшить — против часовой.

Прослушивание через наушники

Гнездо для наушников (**PHONES**) поддерживает наушники с сопротивлением от 16 Ом до 2 кОм со стереофоническим разъемом 3,5 мм.

При подключении наушников выходы предусилителя и динамиков отключаются.

Выходы динамиков и предусилителя могут оставаться активными при подключении наушников, если соответствующим образом изменить их конфигурацию, используя функцию **Headphone Override** в меню настройки. Для получения дополнительной информации см. раздел «Phones Ovr - Приоритет наушников» на стр. RU-18.

Выход для наушников включен всегда, за исключением случаев, когда звук усилителя отключен.

Отключение выхода

Выходной сигнал SA30 можно отключить, нажав кнопку **MUTE** на передней панели или пульте дистанционного управления. Если звук устройства отключен, индикатор питания на передней панели горит оранжевым, а на дисплее вместо уровня громкости отображается сообщение «**Mute**».

Чтобы включить звук, нажмите кнопку **MUTE** еще раз или увеличьте уровень громкости с помощью ручки регулировки громкости или кнопок регулировки громкости на пульте дистанционного управления.

Регулировка баланса

Настройка баланса позволяет увеличивать громкость одного из каналов (левого или правого) по отношению к другому каналу. Это поможет восстановить звуковую сцену, если положение слушателя смещено относительно ее центра.

Для регулировки баланса нажмите кнопку **BAL** на пульте дистанционного управления или на передней панели. Отрегулировать баланс можно также в меню настройки. Для получения дополнительной информации см. раздел «Balance - Баланс» на стр. RU-18.

Процессорный режим

Режим процессора может быть назначен большинству аналоговых входов. В этом режиме выходной сигнал SA30 фиксируется на одном уровне. Подробнее о том, как выбрать вход, которому необходимо назначить процессорный режим, см. в «PM Input - Включение процессорного режима для входа» на стр. RU-18. Для настройки фиксированного уровня громкости см. раздел «PM Volume - Громкость в процессорном режиме» на стр. RU-18.

Выход предусилителя

Чтобы использовать SA30 как выделенный предварительный усилитель или как часть системы с двумя усилителями, подключите разъемы **PRE OUT** к входным разъемам усилителя мощности.

Сквозной аналоговый канал

Для применения функции коррекции акустики помещения Dirac Live усилитель SA30 преобразует все аналоговые сигналы в цифровые с помощью высококачественного аналого-цифрового преобразователя (АЦП). После обработки сигнала в цифровом сигнальном процессоре (ЦСП) цифровой сигнал преобразуется обратно в аналоговый с помощью высококачественного цифро-аналогового преобразователя (ЦАП).

Функция **DIRECT** позволяет обойти модули АЦП, ЦСП и ЦАП, чтобы аналоговый сигнал передавался непосредственно на предварительный усилитель без дополнительных искажений.

Значок на дисплее указывает на сквозное прохождение аналогового сигнала для текущего входа.

	Сквозной аналоговый канал включен. Обход модулей АЦП, ЦСП и ЦАП.
	Сквозной аналоговый канал выключен. Модули АЦП, ЦСП и ЦАП используются.

Примечание. Функция сквозного аналогового канала применима только для входов CD, PVR, STB и PHONO.

Если эта функция включена, то коррекцию акустики помещения Dirac невозможно использовать.

Подключение к сети

Чтобы использовать функции AirPlay и Chromecast built-in, SA30 должен быть подключен к локальной проводной или беспроводной сети.

В следующих разделах подробно описано, как это сделать.

Примечание. Прежде чем приступить к настройке беспроводного соединения, убедитесь, что комплектная антенна подключена к антенному гнезду на задней панели SA30.

Примечание. При использовании проводного соединения беспроводное соединение автоматически отключается.

Домашняя система автоматического управления

Подключенным к сети SA30 можно удаленно управлять с помощью специализированного программного обеспечения для системы автоматизации дома.

Те же элементы управления также доступны через порт RS232.

Доступны различные сторонние системы, обеспечивающие комплексное управление устройствами воспроизведения. Для получения более подробной информации обратитесь к дилеру или специалисту по установке. Технические характеристики протокола дистанционного управления доступны по запросу. Для получения этой информации напишите нам на адрес luxurysupport@harman.com.

Для получения подробной информации обратитесь к документам по управлению устройством, которые можно найти на веб-сайте www.arcam.co.uk.

Примечание. Для подключения SA30 к беспроводной сети следуйте инструкциям раздела «Беспроводное Подключение» для «Настройка для AirPlay» или «Настройка для Chromecast built-in».

Настройка для AirPlay

Проводное Соединение

Включите питание и подключите сетевой кабель к SA30.

Для прослушивания аудио через AirPlay на SA30 убедитесь, что ваше устройство Apple подключено к той же сети, что и SA30, и просто выберите SA30 в качестве устройства воспроизведения аудио AirPlay.

Примечание. SA30 будет отображаться в меню динамиков AirPlay как SA30-xxxxxx, где xxxxxx – последние 6 цифр MAC-адреса устройства.

Беспроводное Подключение

Подключите устройство Apple к той же сети, в которой подключен SA30.

Установите антенны Wi-Fi и включите питание SA30

Перейдите в меню настроек Wi-Fi на устройстве Apple и выберите SA30 в меню «Set up new AirPlay speaker».

Следуйте инструкциям на экране.

Для прослушивания аудио через AirPlay на SA30 убедитесь, что ваше устройство Apple подключено к той же сети, что и SA30, и просто выберите SA30 в качестве устройства воспроизведения аудио AirPlay.

Примечание. SA30 будет отображаться в меню настройки динамиков AirPlay как SA30-xxxxxx, где xxxxxx – последние 6 цифр MAC-адреса устройства.

Настройка для Chromecast built-in

Проводное Соединение

Включите питание и подключите сетевой кабель к SA30.

Выберите вход NET.

Загрузите приложение Google Home и установите его.

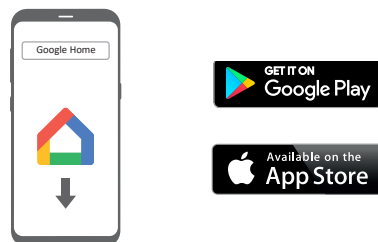

Вы получите сообщение о том, что устройство доступно для настройки. В противном случае просто нажмите «Add» и «Setup a Device».

Выберите SA30 и следуйте инструкциям на экране.

Для прослушивания аудио из любого поддерживаемого приложения на SA30 убедитесь, что ваше устройство подключено к той же сети, что и SA30. Нажмите значок Chromecast built-in в приложении и выберите SA30 в качестве устройства воспроизведения.

Примечание. SA30 будет отображаться в меню настройки как SA30-xxxxxx, где xxxxxx – последние 6 цифр MAC-адреса устройства.

Беспроводное Подключение

Установите антенны Wi-Fi и включите питание SA30.

Выберите вход NET.

Загрузите приложение Google Home и установите его.

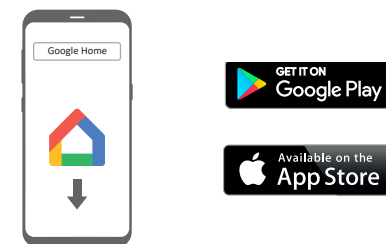

Вы получите сообщение о том, что устройство доступно для настройки. В противном случае просто нажмите «Add» и «Setup a Device».

Выберите SA30 и следуйте инструкциям на экране.

Для прослушивания аудио из любого поддерживаемого приложения на SA30 убедитесь, что ваше устройство подключено к той же сети, что и SA30. Нажмите значок Chromecast built-in в приложении и выберите SA30 в качестве устройства воспроизведения.

Примечание. SA30 будет отображаться в меню настройки как SA30-xxxxxx, где xxxxxx – последние 6 цифр MAC-адреса устройства.

Функция Dirac Live для Arcam



Компания Dirac Research разработала патентованную функцию автоматической настройки динамиков, которая встроена в SA30. С помощью приложения для PC/Mac эта функция пытается установить все ключевые настройки всех динамиков в вашей системе. Она также позволяет рассчитать значения фильтра эквалализации помещения для удаления негативных эффектов резонансных частот в помещении для прослушивания.

SA30 поставляется с калибровочным микрофоном, который необходимо подключить к микрофонному входу компьютера PC или Mac, работающего в той же сети, что и SA30. Микрофон должен быть установлен в соответствии с инструкциями приложения Dirac Live для PC/Mac. Этот микрофон фиксирует специальные калибровочные тоны, создаваемые динамиками во время работы приложения Dirac Live для Arcam. SA30 затем анализирует сигнал и корректирует резонансные частоты в помещении, которые необходимо контролировать с помощью фильтрации.

Чтобы добиться максимальной точности системы в процессе настройки функции Dirac Live для Arcam, нужно соблюдать несколько правил.

- Сократить до минимума любой фоновый шум в помещении для прослушивания, и близлежащих помещениях.
- Закрыть все окна и двери в комнате прослушивания.
- Отключить все вентиляторы, включая системы кондиционирования воздуха.
- Установить микрофон на треноге или аналогичном приспособлении.
- Расположить микрофон вертикально примерно на уровне головы в обычном положении при прослушивании. Не нужно направлять микрофон непосредственно на динамик, который испускает тестовый тон. (Будет лучше, если вы разместите микрофон точно на уровне головы при обычном

положении во время прослушивания, и микрофон при этом не будет закрыт от всех динамиков.)

При активации функции через каждый канал SA30 воспроизводятся калибровочные тоны. Циклы тона калибровки для каждого динамика меняются несколько раз при подсчете различных параметров.

Примечание. По умолчанию функция "эквалайзер помещения" не применяется ни к одному источнику входного сигнала.

Вам необходимо активировать функцию "эквалайзер помещения" для необходимых входных разъемов при воспроизведении через каждый входной разъем. После расчета эта функция включается либо в меню настройки, либо кнопкой на передней панели или на пульте дистанционного управления.

Хотя функция "эквалайзер помещения" помогает снизить проблемы с акустикой в комнате, лучше устранить эти проблемы непосредственно. Правильная установка динамиков, акустическая подготовка стен и перемещение точки прослушивания подальше от стен позволяют достичь лучших результатов. Однако иногда это может быть трудно выполнить, поэтому можно воспользоваться функцией "эквалайзер помещения".

Неисправности

Как правило, функция автоматической настройки динамиков позволяет получить очень точные результаты, однако ошибки не исключены. Проблемы могут возникнуть в результате следующих причин:

- внешние звуки или скрежет/посторонние шумы с микрофона
- отражение звука от твердых поверхностей (например, окон или стен), расположенных близко к точке прослушивания,
- сильный акустический резонанс в комнате,
- препятствия (например, кровать) между динамиками и микрофоном.

Если проблемы не устранены или вы хотите получить наиболее точные результаты для высокого качества звучания, рекомендуется использовать ручной способ установки расстояния до динамиков и их уровней.

Загрузка программы Dirac Live для Arcam

Для загрузки программы Dirac Live для Arcam с PC/Mac и краткого руководства пользователя посетите веб-сайт:

live.dirac.com

Использование приложения Dirac

В памяти SA30 можно сохранить до три кривых эквалайзера Dirac. Для каждого входа можно использовать свою кривую, например «Фильм» для входа BD и «Музыка» для входа компакт-диска.

Чтобы выбрать кривую для конкретного входа, используйте кнопку **DIRAC** на передней панели или кнопку **AUDIO** пульта дистанционного управления.

Также можно использовать пункт меню Dirac в меню настройки звука, чтобы установить кривую для каждого входа. См «Dirac Curve - Dirac кривая» на стр. RU-18.

Примечание. При первом запуске приложения Dirac кривая будет применена ко всем входам. Последующие кривые не будут автоматически применены. Чтобы выбрать требуемую кривую для определенного входа, используйте приведенные выше методы.

Когда используется функция Dirac, на дисплее будет

отображаться значок .

Пульт дистанционного управления

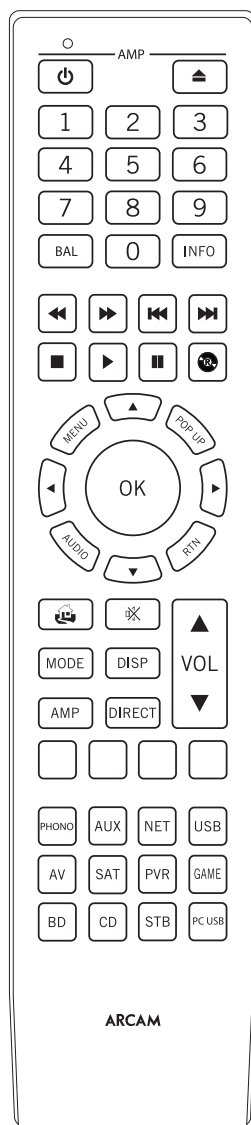

Сложный универсальный пульт дистанционного управления с подсветкой может управлять максимум восемью устройствами. Он предварительно запрограммирован для использования с SA30, проигрывателями компакт дисков и плеерами Blu-Ray Arcam.

Благодаря обширной библиотеке кодов его также можно использовать с тысячами сторонних аудио/видео устройств. Список кодов приведен в конце данного руководства

Перед использованием пульта дистанционного управления убедитесь, что в него установлены батарейки AAA, входящие в комплект.

1. Откройте крышку батарейного отсека на задней панели телефона. Чтобы сделать это, нажмите на защелку на крышке батарейного отсека, обозначенную стрелкой, и снимите крышку батарейного отсека.
2. Вставьте две батареи «AAA», как показано на рисунке в отсек для батарей.
3. Установите крышку батарейного отсека на место. Для этого направьте выступ на крышке батарейного отсека в соответствующее отверстие на короткой стороне батарейного отсека. Теперь нажмите на противоположный конец крышки батарейного отсека (с защелкой) так, чтобы крышка находилась на одном уровне с основным корпусом пульта дистанционного управления, а защелка щелкнула.

Для эффективной работы пульта дистанционного управления между пультом и SA30 не должно быть препятствий.

Примечание о батареях:

Неправильное использование батарей может привести к опасной ситуации, например, протечке или взрыву.

Не используйте вместе старые и новые батареи.

Не используйте вместе неодинаковые батареи. Хотя они могут выглядеть одинаково, различные батареи могут иметь разное напряжение.

Убедитесь, что полюсы плюс (+) и минус (-) батарей соответствуют направлению, указанному в батарейном отсеке.

Извлекайте батареи из оборудования, если его не планируется использовать в течение месяца и более.

При утилизации использованных батарей следуйте государственным и местным нормам, применяемым в вашей стране или регионе. Полезная информация

Подсветка

Подсветка включается на восемь секунд при каждом нажатии кнопки. Это дает возможность использовать пульт в условиях слабого освещения.

Мигание индикаторов

Мигание в течение короткого времени указывает на правильное нажатие кнопки.

Множественные мигания в течение короткого времени говорят о передаче информации (например, кода устройства) или сигнализируют о начале и успешном окончании программной последовательности.

В руководстве используется символ "☼" для указания на мигание индикатора.

Тайм-ауты и неназначенные кнопки

Тайм-аут – По истечении 30 секунд пульт дистанционного управления выходит из режима программирования и возвращается в режим нормальной работы.

Залипание кнопки – Если удерживать нажатой любую кнопку в течение 30 секунд, пульт дистанционного управления прекращает ИК передачу для сохранения времени работы батареи. Пульт остается выключенным до полного отпущения всех кнопок.

Неназначенные кнопки – пульт дистанционного управления игнорирует любые нажатия неназначенных кнопок для определенного режима устройства и не осуществляет ИК-передачу.

Индикатор низкого заряда батарей

В случае разрядки батарей, при нажатии любой кнопки происходит краткое мигание подсветки.

Если это происходит, установите две новых щелочных батареи AAA как можно скорее.

Пульт дистанционного управления соответствует Части 15 Правил FCC

Данное оборудование прошло испытания и было признано как соответствующее ограничениям для цифровых устройств класса «В» согласно части 15 правил FCC. Данные ограничения разработаны для обеспечения достаточной защиты от неблагоприятных воздействий при установке устройств в жилых помещениях. Данное оборудование генерирует, использует и может излучать радиочастотную энергию; его установка и использование с нарушением инструкций может создавать вредные помехи для радиосвязи. Тем не менее, нет никакой гарантии, что помехи не возникнут в каком-то конкретном случае установки. Если вредные помехи для приема радио-и телесигналов вызваны именно данным оборудованием, что можно определить путем его включения и выключения, то пользователю рекомендуется попытаться устранить помехи с помощью одного или нескольких следующих способов:

Изменить ориентацию или местоположение приемной антенны.

Увеличить расстояние между оборудованием и приемником.

Подключить оборудование и приемник к розеткам, имеющим отдельные контуры сети электропитания.

Обратиться за консультацией/помощью к дилеру или опытному технику по теле-и радиооборудованию.

Режим работы устройства / кнопки источников сигнала

Поскольку пульт дистанционного управления может управлять вашим ресивером, а также рядом других устройств, многие кнопки имеют более одной функции в зависимости от режима устройства, выбранного на пульте.

Кнопки выбора устройства предназначены для подключения SA30 к различным источникам сигнала. При коротком нажатии одной из этих кнопок на устройство передается команда для смены источника сигнала. Кроме этого, функциональность пульта ДУ изменяется для управления выбранным устройством-источником.



	Вход звукоснимателя MM или MC
	Дополнительный входной разъем
	Сетевой вход (например, интернет-радио/диск NAS)
	Внешнее USB-устройство (аудиофайлы на флеш-накопителе и т. д.)
	Входной аудиовизуальный разъем (используется для ТВ)
	Входной разъем спутникового ТВ
	Входной разъем персонального видеомэгафона (или цифрового видеорекордера)
	Входной разъем игровой приставки
	Blu-Ray диск или DVD-плеер
	Входной разъем плеера компакт-дисков
	Входной разъем ТВ-декодера

Каждый режим устройства изменяет поведение

многих кнопок пульта для управления соответствующим устройством. Например: в режиме CD нажатие кнопки приводит к воспроизведению предыдущей дорожки компакт-диска, а в режиме AV нажатие кнопки служит командой переключения ТВ-каналов вниз.

Пульт дистанционного управления остается в последнем выбранном режиме устройства, что устраняет необходимость в нажатии кнопки режима устройства перед каждой кнопкой управления, если Вы, например, просто воспроизводите или пропускаете треки на компакт-диске.

Регулировка громкости

По умолчанию пульт дистанционного управления настроен таким образом, что регулятор уровня громкости и кнопки отключения звука всегда управляют уровнем громкости ресивера независимо от текущего режима работы пульта дистанционного управления. Это называется «сквозным управлением» громкостью.

Например, если вы слушаете компакт-диск, то ваш пульт дистанционного управления будет находиться в режиме устройства CD для управления CD-плеером. Вы можете использовать кнопки регулировки уровня громкости на пульте, чтобы непосредственно регулировать громкость устройства, не нажимая заранее на кнопку AMP для переключения пульта дистанционного управления в режим AMP. Кнопки регулировки уровня громкости на пульте дистанционного управления работают по принципу «сквозного управления» через режим CD в режиме AMP.

При желании «сквозное управление» громкостью можно отключить по отдельности для каждого режима устройства.

Настройка пульта дистанционного управления

Пульт дистанционного управления предлагает функцию обучения командам, которая позволяет Вам копировать до 16 функций с исходного пульта на его клавиатуру. Более подробную информацию о настройке этой и других функций можно найти здесь «Настройка пульта дистанционного управления» на стр. RU-20.

AMP

Режим устройства AMP

Кнопка режима устройства AMP переводит пульт дистанционного управления в режим управления усилителем. Нажатие данной кнопки не влияет на выбранный на ресивере способ получения сигнала.

Функциональность пульта дистанционного управления является контекстно-зависимой от внутренних источников и описана в следующей таблице.

	Переключение между рабочим режимом и режимом ожидания.
0.....9	Цифровые кнопки могут использоваться для прямого ввода числовых значений.
BAL	Регулировка баланса левого и правого выходных каналов. Для регулировки направления баланса используйте кнопки навигации и .
INFO	Когда используются входы NET и USB, информация циклически отображается в нижней левой части дисплея на передней панели.
MENU	Вход в меню настройки.
AUDIO	Вкл./Выкл. Dirac Live EQ.
RTN	Выход из текущего меню настройки.
	Вкл./выкл. звука на выходе.
VOL	Регулирует уровень громкости усилителя.
DISP	Циклическое переключение опций яркости дисплея на передней панели.
AMP	Сброс настроек пульта дистанционного управления в режиме AMP.
DIRECT	Вкл./выкл. сквозного стереоканала. Обеспечивает прямую передачу аналоговых сигналов с входов на выходы. Применимо только для аналоговых входов.

	Навигация по файлам и меню на экране. Кнопка OK выбирает выделенный файл или входит в выделенный пункт меню на экране (эквивалент кнопки «Enter» или «Select» на некоторых пультах дистанционного управления). AMP + Выход из режима ожидания AMP + Переход в режим ожидания
PHONO	Вход звукоснимателя MM или MC
AUX	Дополнительный вход (Aux).
NET	Вход локальной сети (NET).
USB	USB-вход.
AV	Входной разъем AV.
SAT	Входной разъем SAT.
PVR	Входной разъем PVR.
GAME	Входной разъем игровой приставки.
BD	Входной разъем BD.
CD	Входной разъем CD.
STB	Входной разъем STB.

Команды локальной сети и USB

При использовании сетевого клиента или входа USB следующие кнопки используются для выбора музыкальных файлов в режиме устройства AMP.

	Выбор файлов в локальной сети или на USB-накопителе.
	Воспроизведение, пауза, стоп, переход вперед, переход назад, быстрая перемотка вперед и назад
	Возвращает навигацию на верхний уровень сетевого клиентского меню («Home»)









RU





BD

Режим BD/DVD

Кнопка BD выбирает режим BD в качестве источника сигнала.

Кнопка настроена для управления функциями проигрывателя Arcam BD; эту настройку можно изменить (см. «Блокировка/разблокировка определенного режима устройства» на стр. RU-22).

	Переключение между рабочим режимом и режимом ожидания.
	Открытие/закрытие лотка диска.
0...9	Работают как цифровые кнопки оригинального пульта ДУ
DISP	Циклическое переключение опций яркости дисплея на передней панели.
MODE	Циклическое повторение опций повтора (дорожка, диск и тд.).
	Быстрая перемотка вперед/назад.
	Переход вперед/назад.
	Остановка воспроизведения BD или DVD.
	Воспроизведение текущей аудиозаписи.
	Пауза воспроизведения.
	Начало записи (на устройствах, в которых имеется эта функция).
MENU	Меню диска.
POP UP	Активирует меню BD/DVD-плеера, если таковое имеется.













	Переход к меню настройки и меню выбора программы BD/DVD. Кнопка OK выбирает выделенный файл или входит в выделенный пункт меню на экране (эквивалент кнопки «Enter» или «Select» на некоторых пультах дистанционного управления). BD +  Выход из режима ожидания BD +  Переход в режим ожидания BD +  изменение разрешения изображения (для BD только на домашнем экране).
	Переход в верхнему уровню меню («Home»).
AUDIO	Изменение формата декодирования звука (Dolby Digital, DTS и тд.).
AMP	Сброс настроек пульта дистанционного управления в режиме AMP.
RED	КРАСНАЯ кнопка для BD
GREEN	ЗЕЛЕНАЯ кнопка для BD
YELLOW	ЖЕЛТАЯ кнопка для BD
BLUE	СИНЯЯ кнопка для BD.

CD

Режим проигрывателя компакт-дисков

Кнопка CD выбирает режим CD в качестве источника сигнала.





Кнопка настроена для управления функциями проигрывателя компакт-дисков Arcam; эту настройку можно изменить (см. «Блокировка/разблокировка определенного режима устройства» на стр. RU-22).

	Переключение между рабочим режимом и режимом ожидания.
	Открытие/закрытие лотка диска.
0...9	Работают как цифровые кнопки оригинального пульта ДУ
DISP	Циклическое переключение опций яркости дисплея на передней панели.
MODE	Циклическое повторение опций повтора (дорожка, диск и тд.).
	Быстрая перемотка вперед/назад.
	Переход вперед/назад.
	Остановка воспроизведения плеера компакт-дисков
	Воспроизведение текущей аудиозаписи.
	Пауза воспроизведения.
POP UP	При обычном воспроизведении (т.е. когда на дисплее не отображается символ P), нажмите кнопку  и  для выбора дорожки, а затем нажмите кнопку MENU для сохранения дорожки. При воспроизведении в запрограммированном режиме нажатие кнопки MENU удаляет сохраненную дорожку.
	Меню навигации и выбора программ компакт-диска. Кнопка OK выбирает выделенный файл или входит в выделенный пункт меню на экране (эквивалент кнопки «Enter» или «Select» на некоторых пультах дистанционного управления). CD +  Выход из режима ожидания CD +  Переход в режим ожидания.
AMP	Сброс настроек пульта дистанционного управления в режиме AMP.

AV

AV-режим устройства

Кнопка режима устройства AV настраивает пульт дистанционного управления на управление функциями телевизора. Нажатие этой кнопки также выбирает AV в качестве источника сигнала.









	Переключение между рабочим режимом и режимом ожидания.
0...9	Работают как цифровые кнопки оригинального пульта ДУ
DISP	Отображение ИНФОРМАЦИИ на ЭКРАННОМ МЕНЮ, если такая функция имеется.
MODE	AV. Эта функция предназначена только для ТВ.
	Следующий/предыдущий канал.
INFO	Отображает информацию об изображении. Эта функция предназначена только для ТВ.
POP UP	Программа
	Меню навигации и выбора программ. Кнопка OK предназначена для подтверждения выбора (эквивалент кнопки «Enter» или «Select» на некоторых пультах дистанционного управления).
	Переход в верхнему уровню меню («Home»).
AMP	Сброс настроек пульта дистанционного управления в режиме AMP.
RED	КРАСНАЯ кнопка для ТВ-текста.
GREEN	ЗЕЛЕНАЯ кнопка для ТВ-текста.
YELLOW	ЖЕЛТАЯ кнопка для ТВ-текста.
BLUE	СИНЯЯ кнопка для ТВ-текста.

STB

Режим STB

Кнопка режима STB выбирает STB в качестве источника сигнала.

В случае настройки на работу с Вашим ТВ-декодером или аналогичным устройством, пульт дистанционного управления может в дальнейшем управлять данным устройством.





	Переключение между рабочим режимом и режимом ожидания.
0...9	Работают как цифровые кнопки оригинального пульта ДУ
DISP	Отображение ИНФОРМАЦИИ на ЭКРАННОМ МЕНЮ, если такая функция имеется.
MODE	Выбор функции Library или Media.
	Быстрая перемотка вперед/назад.
	Следующий/предыдущий канал.
	Остановка воспроизведения.
	Запуск воспроизведения
	Пауза воспроизведения.
	Запись.
INFO	Открывает электронную программу передач на некоторых спутниковых тюнерах и декодерах.
POP UP	Включает функцию Menu, если в телеприставке используется эта функция. Меню навигации и выбора программ.
	Кнопка ОК предназначена для подтверждения выбора (эквивалент кнопки «Enter» или «Select» на некоторых пультах дистанционного управления).
	Переход в верхнему уровню меню («Home»).
AUDIO	Выбор функции Help.
AMP	Сброс настроек пульта дистанционного управления в режиме AMP.
RED	КРАСНАЯ кнопка для декодера.
GREEN	ЗЕЛЕНАЯ кнопка для декодера.
YELLOW	ЖЕЛТАЯ кнопка для декодера.
BLUE	СИНЯЯ кнопка для декодера.

SAT

Режим спутникового ресивера (SAT)

Кнопка режима SAT выбирает СПУТНИКОВЫЙ РЕСИВЕР (SAT) в качестве источника сигнала.

В случае настройки на работу с Вашим спутниковым ресивером, пульт дистанционного управления может в дальнейшем управлять данным устройством.









	Переключение между рабочим режимом и режимом ожидания.
0...9	Работают как цифровые кнопки оригинального пульта ДУ
DISP	Отображение ИНФОРМАЦИИ на ЭКРАННОМ МЕНЮ, если такая функция имеется.
	Следующий/предыдущий канал.
INFO	Отображает информацию о программе.
POP UP	Программа (или настройка на некоторых декодерах).
	Меню навигации и выбора программ. Кнопка ОК предназначена для подтверждения выбора (эквивалент кнопки «Enter» или «Select» на некоторых пультах дистанционного управления).
	Переход в верхнему уровню меню («Home»).
RTN	Назад.
AMP	Сброс настроек пульта дистанционного управления в режиме AMP.
RED	КРАСНАЯ кнопка для спутникового тюнера.
GREEN	ЗЕЛЕНАЯ кнопка для спутникового тюнера.
YELLOW	ЖЕЛТАЯ кнопка для спутникового тюнера.
BLUE	СИНЯЯ кнопка для спутникового тюнера.

PVR

Режим персонального видеорекодера

Кнопка режима PVR выбирает ПЕРСОНАЛЬНЫЙ ВИДЕОРЕКОРДЕР (PVR) в качестве источника сигнала.

В случае настройки на работу с Вашим персональным видеомагнитофоном (на жестком диске) или аналогичным устройством, пульт дистанционного управления может в дальнейшем управлять данным устройством.

	Переключение между рабочим режимом и режимом ожидания.
0...9	Работают как цифровые кнопки оригинального пульта ДУ
INFO	Отображение ИНФОРМАЦИИ на ЭКРАННОМ МЕНЮ, если такая функция имеется.
MODE	Выбор функции Library или Media.
	Быстрая перемотка вперед/назад.
	Следующий/предыдущий канал.
	Остановка воспроизведения.
	Запуск воспроизведения
	Пауза воспроизведения.
	Запись.
MENU	Открывает электронную программу передач на некоторых спутниковых тюнерах и декодерах.
POP UP	Включает функцию Menu, если в персональном видеорекодере (PVR) имеется эта функция.
	Меню навигации и выбора программ. Кнопка ОК предназначена для подтверждения выбора (эквивалент кнопки «Enter» или «Select» на некоторых пультах дистанционного управления).
	Переход в верхнему уровню меню («Home»).
AUDIO	Выбор функции Help.

AMP	Сброс настроек пульта дистанционного управления в режиме AMP.
RED	КРАСНАЯ кнопка для персонального видеорекодера.
GREEN	ЗЕЛЕНАЯ кнопка для персонального видеорекодера.
YELLOW	ЖЕЛТАЯ кнопка для персонального видеорекодера.
BLUE	СИНЯЯ кнопка для персонального видеорекодера.

RU

Меню настройки

Меню настройки позволяет настроить различные функции интегрального усилителя SA30.

Вход в меню настройки

Для входа в меню настройки нажмите кнопку **MENU** на пульте дистанционного управления или передней панели.

Переход между пунктами меню

Для перехода между пунктами меню настройки используйте кнопки на пульте ДУ или на передней панели. Соответствие кнопок значкам на дисплее показано на рисунке ниже.

Для изменения параметров настройки просто поверните ручку регулировки громкости влево или вправо.

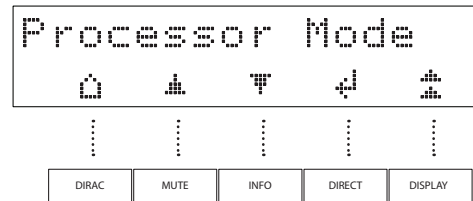

	ДОМОЙ	Выход из меню и возврат к главному экрану дисплея.
	НАВЕРХ	Переход к предыдущему пункту меню.
	ВНИЗ	Переход к следующему пункту меню.
	ВЛЕВО	Перемещение налево или переход к предыдущему пункту меню.
	ВПРАВО	Перемещение вправо или переход к следующему пункту меню.
	ОК	Сохранение настроек и переход к следующему пункту меню.
	НАЗАД	Сохранение настроек и выход из режима настройки этого пункта меню.

Системные настройки

System Settings

Display - Дисплей

Позволяет настроить яркость дисплея на передней панели. Доступные настройки: **Full**, **Dim** и **Off**. По умолчанию установлено значение **Dim**.

Dark Mode - Темный режим

Выключение дисплея передней панели и индикатора состояния.

Enable Input - Включение входа

Позволяет удалить неиспользуемые входы из списка выбора входного сигнала на передней панели. Входы по-прежнему можно выбрать с помощью пульта дистанционного управления.

Timeout - Время до перехода в режим ожидания

Позволяет выбрать промежуток времени, когда устройство не используется, по истечении которого усилитель переходит в режим ожидания. Доступные значения: **Off**, **20** минут, **30** минут, **1** час, **2** и **4** часа. Значение по умолчанию — **20** минут.

System Code - Код системы

Изменение ИК-кода системы, на который отвечает SA30 (**16** или **19**). Код по умолчанию — **16**.

Net Reset - Сброс сетевой карты

Сброс параметров сетевой карты к значениям по умолчанию.

System Reset - Сброс системных настроек

Восстанавливает настройки устройства SA30 до заводских значений.

USB Update - Обновление USB

Позволяет обновлять SA30 через USB-накопитель. Обратитесь к инструкции по выпуску программного обеспечения для более подробной информации, доступной на www.arcam.co.uk.

OTA UPG - OTA Upgrade

Если включено, SA30 будет обновляться автоматически, если оставить его включенным на ночь или в режиме ожидания сети. Если отключены обновления программного обеспечения, необходимо установить их вручную. Обратитесь к инструкции по выпуску программного обеспечения для более подробной информации, доступной на www.arcam.co.uk.

Системные информация

System Info

Отображает различные системные параметры, включая MCU, номера версий программного обеспечения сети и ARC, IP-адрес, понятное имя, имя Googlecast и серийный номер.

Настройки звука

Audio Settings

Dirac Curve - Dirac кривая

Укажите, какая калибровка Dirac должна применяться к каждому входу.

Примечание. При первом запуске приложения Dirac кривая будет применена ко всем входам.

Balance - Баланс

Поворачивайте ручку регулировки громкости SA30 влево и вправо, чтобы изменить баланс левого и правого каналов.

Phones Ovr - Приоритет наушников

Включение и отключение приоритета наушников, когда звук динамиков отключается при подключении наушников к разъему **PHONES** на передней панели. Значение по умолчанию: **Off**, поэтому динамики и выходы предусилителя будут отключены при подключении наушников.

PM Input - Включение процессорного режима для входа

Выберите вход, который необходимо использовать в процессорном режиме. Этот режим может быть назначен для большинства аналоговых входов. При использовании этого режима выходной сигнал SA30 фиксируется на одном уровне. По умолчанию установлено значение **None**.

Примечание. Вход **PHONO** нельзя выбрать в качестве процессорного входа.

PM Volume - Громкость в процессорном режиме

Укажите уровень громкости, который необходимо использовать для входа в процессорном режиме.

Уровень громкости по умолчанию — **30**.

Max On Vol - Максимальная громкость при включении

Ограничивает максимальную громкость, когда SA30 включается или выходит из режима ожидания. При включении системы SA30 будет установлен запрограммированный уровень громкости, если при последнем использовании громкость превышала этот уровень (возможно, очень значительно). Запрограммированный уровень громкости хранится в памяти и активируется при каждом включении устройства.

Maximum Vol - Максимальная громкость

Ограничивает максимальную настройку громкости, которую SA30 можно включить для внешних входов. Это полезная функция для предотвращения случайного перегрузки динамиков с низкой потребляемой мощностью. Он сохраняется в памяти и вызывается каждый раз при включении устройства.

Max Net Vol - Максимальный объем сети

Ограничивает максимальную настройку громкости, которую можно включить в SA30 для потокового контента. Это полезная функция для предотвращения случайного перегрузки громкоговорителей с низким энергопотреблением или для предотвращения случайной установки максимальной громкости с помощью ползунков громкости потокового приложения. Он сохраняется в памяти и вызывается каждый раз при включении устройства.

Analogue Direct - Сквозной аналоговый канал

Укажите, какие аналоговые входы должны работать в сквозном режиме.

Phono Input - Вход звукоснимателя

Выбор типа входа звукоснимателя: MM (подвижный магнит) или MC (подвижная катушка)

Filter - Фильтр ЦАП

Выберите цифровой фильтр для ЦАП: аподизирующий; линейно-фазовый с быстрым спадом; линейно-фазовый с медленным спадом; минимально-фазовый с быстрым спадом; минимально-фазовый с медленным спадом; «кирпичная стена» или скорректированный минимально-фазовый с быстрым спадом.

Для получения дополнительной информации о различиях между фильтрами см. раздел «SA30 Цифровые фильтры» на стр. RU-19.

Сетевые настройки

Network Settings

Network Info - Сетевая информация

Отображение MAC-адреса, IP-адреса, понятного имени и имени хоста проводной и беспроводной сети.

Net Standby - Управление по сети в режиме ожидания

Включение и отключение сетевого управления усилителем SA30 в режиме ожидания. По умолчанию установлено значение **Off**.

Примечание. Устройством можно управлять с помощью команд, передаваемых по интерфейсу RS232, даже если управление по сети в режиме ожидания отключено.

RS232 Standby - RS232 в режиме ожидания

Включение и отключение управления усилителем SA30 через интерфейс RS232 в режиме ожидания. По умолчанию установлено значение **Off**.

C4 SDDP - C4 SDDP

Включает функцию обнаружения Control 4 и разрешает отправку маяка для обнаружения.

SA30 позволяет выбирать различные цифровые фильтры для цифро-аналогового преобразователя звука. Цифровые фильтры необходимы для минимизации нежелательных искажений сглаживания в звуковом диапазоне, но ни один цифровой фильтр не совершенен, все они лишь позволяют выбрать компромиссный вариант между различными параметрами. Эти параметры перечислены ниже.

Частотная характеристика – распределение уровней звука по диапазону частот. В идеале уровень не должен существенно изменяться в диапазоне от 20Гц до 20кГц.

Фаза – временная задержка между воспроизведением различных частот в пределах полосы пропускания фильтра. В идеале значение этого параметра должно быть как можно более низкими (линейная фаза).

Предварительная реверберация – дополнительные аудиосигналы, предшествующие оригинальному звуковому импульсу. Этот эффект считается нежелательным (так как он не существует в природе), поэтому в идеале предварительные сигналы должны иметь как можно низкий уровень и малую продолжительность.

Последующая реверберация – дополнительные аудиосигналы, которые следуют после оригинального звукового импульса. В идеале эти сигналы должны иметь как можно низкий уровень и малую продолжительность.

Наложение спектров – дополнительные звуковые искажения, вносимые в звуковой диапазон высокочастотными сигналами.

Чтобы выбрать фильтр по умолчанию, мы провели тщательные измерения и тесты прослушивания, поэтому мы считаем, что он является лучшим компромиссным вариантом для достижения наилучшего впечатления от прослушивания. Тем не менее, все фильтры улучшают отдельно взятый параметр, одновременно ухудшая другой. Выбор конкретного фильтра зависит от прослушиваемого материала и личных предпочтений. Обратите внимание, что заметные различия, скорее всего, можно услышать только при частоте дискретизации 48 кГц и ниже.

BWall - Кирпичная стена

Фазовый сдвиг отсутствует, но вводятся оба сигнала предварительной и последующей реверберации.

Corr MinP - Скорректированный минимально-фазовый с быстрым спадом

Низкая предварительная реверберация с изменением фазовой характеристики на высоких частотах. Здесь имеется более высокий уровень последующей реверберации по сравнению с линейно-фазовым и аподизирующим фильтрами.

Apodizing - Аподизирующий (по умолчанию)

Этот фильтр предлагает компромисс между фазовыми искажениями, частотной характеристикой и реверберацией. Его главное преимущество в том, что он удаляет большую часть реверберационных сигналов, возникших в процессе подготовки исходного материала и записи мастер-диска.

MinP Slow - Минимально-фазовый с медленным спадом

Предварительная реверберация отсутствует, но могут вводиться фазовые сдвиги на высоких частотах. Здесь имеется более низкий уровень последующей реверберации по сравнению с минимально-фазовым фильтром с быстрым спадом, но этот уровень все же выше, чем у линейно-фазовых фильтров. Очень высокие частоты в последней половине октавы полосы пропускания фильтра будут слегка ослаблены.

MinP Fast - Минимально-фазовый с быстрым спадом

Предварительная реверберация отсутствует, но имеются изменения фазовой характеристики на высоких частотах. Здесь имеется значительно более высокий уровень последующей реверберации, чем у линейно-фазовых фильтров.

LinP Slow - Линейно-фазовый с медленным спадом

Низкие и равные уровни предварительной и последующей реверберации. Сдвиги фаз отсутствуют, но может появляться более интенсивное наложение высокочастотных спектров, чем у линейно-фазового фильтра с быстрым спадом. Очень высокие частоты будут немного ослаблены.

LinP Fast - Линейно-фазовый с быстрым спадом

Более высокие и равные уровни предварительной и последующей реверберации по сравнению с линейно-фазовым фильтром с медленным спадом. Фазовые сдвиги отсутствуют при минимальном наложении высокочастотных спектров по сравнению с фильтром с медленным спадом.

Настройка пульта дистанционного управления

Обучение командам

Пульт дистанционного управления поставляется с полной библиотекой заранее запрограммированных кодов. После настройки пульта дистанционного управления на Ваше устройство, Вы можете обнаружить одну или более функций на Вашем исходном пульте дистанционного управления, которые отсутствуют на клавиатуре. Для удобства, пульт дистанционного управления предлагает функцию обучения командам, которая позволяет Вам копировать до 16 функций с исходного пульта на его клавиатуру.

Перед началом эксплуатации, убедитесь:

- Пульт дистанционного управления работает корректно.
- Пульты дистанционного управления не направлены на ваше устройство.
- На пульте дистанционного управления установлены новые батарейки.
- Пульты дистанционного управления не находятся под прямыми солнечными лучами или сильными люминесцентными лампами.

ПРИМЕЧАНИЕ. Изученные функции зависят от режима. Вы можете назначить одной кнопке до восьми различных функций с помощью отдельных функций запоминания для каждого режима.

Непосредственная установка кода (способ 1)

Первый способ заключается в программировании пульта дистанционного управления необходимого устройства с помощью 3-значного числа; смотрите «Таблицы кодов устройства». Запишите предлагаемые номера – самые популярные коды указаны вначале. Включите устройство.

1. Нажмите кнопку «Устройство» на продукте, который вы хотите настроить, и кнопку **1**. Удерживайте обе кнопки в течение трех секунд, пока индикатор не будет светиться постоянно. Теперь режим настройки включен, и кнопки можно отпустить.
2. Введите 3-значный код устройства. Если введен правильный 3-значный код, устройство

отключится. В противном случае введите следующий код из списка, пока устройство не выключится.



3. После того, как правильный код найден, нажмите кнопку "Устройство" еще раз. Индикатор мигнет три раза  для подтверждения, что код был успешно сохранен.

Настройка поиска в библиотеке (способ 2)

Поиск по библиотеке позволяет Вам найти все коды, хранящиеся в памяти пульта дистанционного управления. Это может занять намного больше времени, чем с предыдущим методом, поэтому используйте этот метод в следующих случаях:

- Ваше устройство не реагирует на пульт дистанционного управления после того, как Вы попробовали все коды, указанные для Вашей марки.
- Ваша марка вообще не указана в таблицах кодов устройств.

Нажмите кнопку «Устройство» на продукте, который вы хотите настроить, и кнопку **1**. Удерживайте обе кнопки в течение трех секунд, пока не загорится индикатор.



Наведите пульт дистанционного управления на необходимое устройство и нажмите кнопку  или  на панели навигации. При каждом нажатии кнопки  или  код засчитывает одно значение вверх (или вниз) номера кода и сравнивает его с сигналом отключения устройства.

4. Продолжайте нажимать кнопку вверх или вниз с интервалом около одной секунды, пока устройство не отключится. (Не используйте одновременно кнопки вверх и вниз. Вам следует двигаться только в одном направлении.)
5. Чтобы сохранить правильный код, нажмите кнопку "Устройство" еще раз. Индикатор мигнет три раза  для подтверждения, что код был успешно сохранен.

Запоминание команд (способ 3)

Третий метод предполагает «обучение» пульта дистанционного Arcam с исходного пульта для

устройства. Два пульта дистанционного управления должны находиться друг напротив друга на расстоянии примерно 10 см.

1. Нажмите кнопку «Устройство» на продукте, который вы хотите настроить, и кнопку **3**. Удерживайте обе кнопки в течение трех секунд, пока не загорится индикатор.
2. Нажмите кнопку на пульте дистанционного управления Arcam, которой Вы хотите присвоить команду. Светодиодный индикатор мигнет один раз , обозначая, что пульт дистанционного управления готов к запоминанию команды.
3. Нажмите и удерживайте соответствующую кнопку на другом пульте дистанционного управления, пока светодиодный индикатор не мигнет два раза . Это указывает на то, что пульт дистанционного управления Arcam принял команду с другого Вашего пульта.
4. Продолжите запоминание команд с другого пульта дистанционного управления, нажимая следующую кнопку на пульте дистанционного управления и повторяя шаги 2 и 3.
5. Когда пульт дистанционного управления запомнил все выбранные команды, нажмите и удерживайте кнопку «Устройство», которая использовалась вместе с числовой кнопкой **3**, для сохранения введенных команд.

ПРИМЕЧАНИЕ. Если индикатор пульта дистанционного управления Arcam мигнет пять раз,  в процессе обучения произошла ошибка. В случае неисправности запустите процесс запоминания сначала.

Кнопки **AMP** и **USB** не предназначены для запоминания команд.

Важные примечания

- Как только вы начали операцию обучения пульта, у вас есть примерно десять секунд для выполнения каждого шага. В случае превышения времени ожидания вам придется начать весь процесс заново.
- Функция обучения зависит от режима. Вы можете скопировать одну функцию **для одного** режима для одной кнопки.

Пульт дистанционного управления может в совокупности выучить приблизительно 16 функций.





Для замены изученной функции просто назначьте новую функцию для той же кнопки.

Изученные функции сохраняются при замене батарей.



Если обучение кодам не удалось, попробуйте изменить дистанцию между двумя пультами дистанционного управления. Убедитесь, что окружающий свет не слишком яркий.

Удаление изученных данных





Для удаления всех изученных данных для устройства необходимо:

1. Нажмите кнопку «Устройство» на продукте, который вы хотите настроить, и кнопку **3**. Удерживайте обе кнопки в течение трех секунд, пока не загорится индикатор.
2. Нажмите и удерживайте кнопку «Устройство» для устройства, информацию с которого необходимо удалить, и кнопку  в течение трех секунд, пока индикатор не мигнет два раза .
3. Если кнопка не нажата в течение 30 секунд после двукратного  мигания индикатора, пульт дистанционного управления выйдет из режима удаления без удаления существующих данных.
4. Если нажать кнопку «Устройство» еще раз в течение 30 секунд после двукратного  мигания индикатора, то все сохраненные данные будут удалены с устройства. Индикатор мигнет три раза  для подтверждения.

Чтобы удалить сохраненные для кнопки данные:

1. Нажмите кнопку «Устройство» на продукте, который вы хотите настроить, и кнопку **3**. Удерживайте обе кнопки в течение трех секунд, пока не загорится индикатор.
2. Нажмите и удерживайте кнопку, для которой необходимо удалить данные, в течение трех секунд. Индикатор мигнет два раза . При нажатии другой кнопки пульт дистанционного управления выйдет из режима удаления без удаления сохраненных данных.
3. Если кнопка не нажата в течение 30 секунд после двукратного  мигания индикатора, пульт дистанционного управления автоматически выйдет из режима удаления без удаления существующих данных.
4. Если вы повторно нажмете кнопку «Устройство» вместе с кнопкой **3** в течение 30 после двукратного мигания индикатора, то все данные, полученные для данного устройства будут удалены, и устройство выйдет из режима удаления. Индикатор мигнет три раза  для подтверждения.

Чтение сохраненных номеров кодов

1. Нажмите кнопку «Устройство» на продукте, который вы хотите настроить, и кнопку **4**. Удерживайте обе кнопки в течение трех секунд, пока не начнет мигать индикатор.
2. Нажмите кнопку INFO и посчитайте количество миганий (=1, =2, =3 и т.д.). Между цифрами существует временной интервал. (Обратите внимание, что "0" обозначается десятью миганиями: .)

Блокировка/разблокировка определенного режима устройства

После первой распаковки пульта дистанционного управления и установки батарей, он может управлять определенными компонентами Arcam автоматически (например, BD-плеерами, усилителями, тюнерами и CD-плеерами). Мы достигаем этого путем предварительного программирования специфических кодов устройств Arcam на соответствующие кнопки режима устройства, затем блокируем эти режимы устройства, чтобы вы по неосторожности их не перепрограммировали.

Если Вы хотите переопределить эти заблокированные настройки по умолчанию – например, для управления стороннего BD-плеера – Вы сначала должны разблокировать режим BD перед настройкой пульта дистанционного управления с помощью одного из методов обучения, описанных на предыдущей странице.

Далее предлагаются заводские настройки по умолчанию:

Режим устройства	Состояние по умолчанию	Коды по умолчанию
AMP	Заблокирован	001 (код Arcam 16)
BD	Заблокирован	001 (Arcam)
AV	Разблокирован	108 (телевизор Philips)
PC USB	Разблокирован	Только запоминание кодов
GAME	Разблокирован	Только запоминание кодов
STB	Разблокирован	030 (Bush/Goodmans/Grundig, из базы данных SAT)
SAT	Разблокирован	128 (Спутниковый + цифровой, из базы данных SAT)
PVR	Разблокирован	018 (Humax PVR, из базы данных SAT)
CD	Заблокирован	001 (Arcam)

Альтернативные коды доступны для нескольких помещений или в случае конфликта кода с другими продуктами производителя.

Примеры:



AMP (системный код 19): 002

Обратите внимание, что Вам необходимо изменить системный код на продукте, которым Вы хотите управлять, а также на пульте дистанционного управления.

AMP, BD и CD являются кнопками устройства, которые могут быть заблокированы или разблокированы. Кнопки блокировки и разблокировки являются переключаемыми (они могут изменять режим с блокировки на разблокировку и др.).

1. Нажмите и удерживайте кнопки «Устройство» и **6** в течение трех секунд.

Индикатор питания будет гореть, показывая, что устройство находится в режиме настройки блокировки/разблокировки.

2. Если в течение 30 секунд кнопка не нажата, индикатор погаснет и пульт дистанционного управления выйдет из режима настройки блокировки/разблокировки.
3. Чтобы изменить статус устройства и подтвердить его, нажмите кнопки **3 6 9** последовательно: Если устройство заблокировано, индикатор мигнет три раза: . Если устройство разблокировано, индикатор мигнет пять раз: . При нажатии кнопки «Устройство» в течение 30 секунд индикатор мигнет три раза: , и пульт дистанционного управления выйдет из режима настройки Блокировки/Разблокировки.

Управление громкостью других устройств

По умолчанию кнопки громкости и отключения звука управляют громкостью усилителя.

Вы можете настроить данные кнопки на отправку команд об изменении громкости на другое устройство. В следующем примере команды

громкости отправляются на связанные устройства аудио/видео (например, телевизор):

Нажмите и удерживайте **AV + 5** в течение трех секунд, пока светодиодный индикатор не включится и не будет непрерывно гореть.

Нажмите кнопку **VOL UP**.

Нажмите кнопку **AV** еще раз. Индикатор мигнет три раза .

Кнопки громкости и выключения звука теперь будут посылать команды регулировки звука на телевизор.



Чтобы настроить кнопки громкости для управления усилителем еще раз, повторите описанные выше шаги, нажав в шаге **3** кнопку **AMP**.

Скрытые команды

Команда	Эффект
AMP + 	Отправка команды включения питания
AMP + 	Отправка команды отключения питания
CD + 	Отправка команды включения питания
CD + 	Отправка команды отключения питания
BD + 	Отправка команды включения питания
BD + 	Отправка команды отключения питания
BD + 	Отправка команды разрешения

Заводские настройки по умолчанию

Вы можете восстановить на пульте дистанционного управления заводские настройки по умолчанию.

Нажмите и удерживайте кнопки  (home) и **MENU** в течение пяти секунд, пока индикатор питания не мигнет пять раз .

Все коды программирования и настройки, установленные на пульте дистанционного управления, будут удалены. На пульте дистанционного управления будут возвращены заводские настройки по умолчанию.

Коды устройства

Таблицы в последнем разделе данного руководства содержат 3-значные коды для устройств различных производителей.

Используйте их при настройке пульта дистанционного управления для управления вашими устройствами, как описано в разделе «Непосредственная установка кода (способ 1)» на стр. RU-20

Если перечислен более чем один код, используйте первый в списке. Если результаты неудовлетворительны, продолжайте использовать коды для этого производителя чтобы получить наиболее подходящую функциональность.

Если производитель вашего оборудования отсутствует в списке, вы можете воспользоваться способом, описанным в разделе «Настройка поиска в библиотеке (способ 2)» на стр. RU-20. Этот способ позволяет сканировать все коды, содержащиеся в памяти пульта дистанционного управления.

Устранение неисправностей

Проблема	Что нужно проверить
Отсутствует звук	<ul style="list-style-type: none"> <input type="checkbox"/> Усилитель SA30 правильно подключен к сети питания и включен. <input type="checkbox"/> Источник аудиосигнала правильно подключен к усилителю, выбран соответствующий вход, и звук для этого входа не отключен. <input type="checkbox"/> Усилитель SA30 не находится в режиме защиты, как описано ниже.
Внезапное исчезновение звука	<p>В зависимости от обнаруженной ошибки, усилитель SA30 может перейти в режим защиты. Тип возникшей ошибки обозначается с помощью светодиодного индикатора на передней панели. Подробное описание ошибок приведено ниже.</p> <ul style="list-style-type: none"> <input type="checkbox"/> ИНДИКАТОР МИГАЕТ БЕЛЫМ СВЕТОМ: внутренняя температура устройства достигла критического уровня. Необходимо, чтобы устройство SA30 охладилось. <input type="checkbox"/> ИНДИКАТОР МИГАЕТ КРАСНЫМ ЦВЕТОМ: усилитель SA30 обнаружил короткое замыкание динамика. В этом случае осмотрите все кабели динамика, чтобы убедиться в отсутствии короткого замыкания. Эта проблема возникает довольно часто при подключении динамиков с помощью оголенных проводов. <input type="checkbox"/> ИНДИКАТОР МИГАЕТ ОРАНЖЕВЫМ ЦВЕТОМ усилитель обнаружил в сигнале составляющую постоянного тока. <p>При обнаружении любой из вышеуказанных неполадок усилитель выключается и прекращает подачу сигнала на динамики. Чтобы продолжить использование SA30, устраните проблему, выключите и затем снова включите устройство.</p>
Устройство отвечает с перебойми или не реагирует на команды пульта дистанционного управления	<ul style="list-style-type: none"> <input type="checkbox"/> В пульте дистанционного управления установлены новые батарейки. <input type="checkbox"/> Приемник сигналов на передней панели находится в зоне видимости, и пульт дистанционного управления направлен на него.
На дисплее передней панели ничего не отображается	<ul style="list-style-type: none"> <input type="checkbox"/> Дисплей не был выключен. Для этого нажмите кнопку DISPLAY на пульте дистанционного управления. См. раздел «Дисплей» на стр. RU-10
Помехи при использовании аналогового входа	<ul style="list-style-type: none"> <input type="checkbox"/> Все кабели надежно подключены. При необходимости извлеките кабель из разъема и снова подключите его (предварительно отключив питание). <input type="checkbox"/> Соединения внутри штекера кабеля разорваны или некачественно спаяны. <input type="checkbox"/> Если помехи возникают только при подключении определенного источника сигнала, проверьте, что антенный кабель или подключение спутниковой тарелки к этому источнику заземлены. Обратитесь к мастеру по установке.

Технические характеристики SA30

Непрерывная выходная мощность на канал (при полном коэффициенте нелинейных искажений 0,5%)		
Оба канала, 8 Ом, 20 Гц – 20 кГц		130 Вт
Оба канала, 4 Ом, 1 кГц		200 Вт
Гармонические искажения при 80% мощности, 8 Ом, 1 кГц		0,002%
Аналоговые входы		
Аналого-цифровой преобразователь (АЦП)		AK5552
Частота дискретизации / разрядность		192 кГц / 32 бита
Входы звукозаписи	ММ (подвижный магнит)	МС (подвижная катушка)
Входная чувствительность при 1 кГц (Номинальный)	5 мВ	0,35 мВ
Входное полное сопротивление	47 кОм + 200 пикофард	470 Ом + 1 нанофард
Отношение сигнал-шум (A-wtd)	80 дБ этал. 5 мВ при 1 кГц	80 дБ этал. 0,35 мВ при 1 кГц
Допустимая перегрузка	21 дБ этал. 5 мВ при 1 кГц	21 дБ этал. 0,35 мВ при 1 кГц
Частотная характеристика (см. характеристику Американской ассоциации звукозаписи)	20 Гц – 20 кГц ± 1 дБ	20 Гц – 20 кГц ± 1 дБ
Линейные входы:		
Номинальная чувствительность		1 В
Входное полное сопротивление		10 кОм
Максимальная входная мощность		6 В, ср. кв.
Частотная характеристика		20 Гц – 20 кГц ± 0,2 дБ
Отношение сигнал-шум (A-wtd) 100 Вт, при этал. входном сигнале 2,1В		112дВ прямой аналог, 106 дБ ADC/DAC
Цифровые входы		
Цифро-аналоговый преобразователь (DAC)		ESS9038K2M
Частотная характеристика		20 Гц – 20 кГц ± 0,1 дБ
Общие гармонические нелинейные искажения + шум		0,0007%
Отношение сигнал-шум (A-wtd) этал. 0 дБFS 100 Вт		113 дБ
Поддерживаемые частоты дискретизации	Оптический	32 кГц, 44,1 кГц, 48 кГц, 88,2 кГц, 96 кГц
	Коаксиальный	32 кГц, 44,1 кГц, 48 кГц, 88,2 кГц, 96 кГц, 176,4 кГц, 192 кГц

Битовая глубина	16 бит – 32 бит
Выход предусилителя	
Номинальный/максимальный уровень на выходе	800 мВ / 1,25 В ср. кв.
Выходное полное сопротивление	240 Ом
Выход для наушников	
Максимальный выходной уровень до 600 Ом	5 В СКЗ
Выходное полное сопротивление	1 Ом
Диапазон нагрузок	16 Ом – 2 кОм
Общие сведения	
Напряжение сети питания	110–120 В или 220–240 В, 50/60 Гц
Максимальная потребляемая мощность	800 Вт
Минимальная потребляемая мощность в режиме ожидания	0,5 Вт
Потребляемая мощность в режиме ожидания при сетевой активности	2 Вт
Габариты Ш x В x Г (включая ножки, ручку регулировки громкости и клеммы для подключения динамиков)	433 x 100 x 323 мм
Масса (нетто)	10,7 кг
Масса (брутто)	13,8 кг
Принадлежности в комплекте	Сетевой шнур Пульт дистанционного управления Батарейки AAA, 2 шт. Руководство пользователя 2 антенны Wi-Fi Настроить микрофон USB-кабель

Если не указано иное, все значения параметров являются типовыми. Компания Arcam постоянно работает над улучшением своей продукции. Это означает, что конструктивное исполнение и технические характеристики продукции могут изменяться без предварительного уведомления. Возможны случайные ошибки и пропуски.

Международная гарантия

Настоящая гарантия дает право отремонтировать устройство бесплатно в течение первых пяти лет после покупки, при условии, что оно было первоначально приобретено у официального дилера Arcam. Дилер Arcam несет ответственность за все послепродажное обслуживание устройства. Производитель не несет ответственности за дефекты, возникшие вследствие несчастного случая, неправильного обращения, износа, несанкционированных настроек и/или ремонта, а также за повреждения или утерю изделия во время доставки или обратной транспортировки от лица, предъявляющего гарантийные претензии.

Гарантия распространяется на нижеследующее:

детали (за исключением дисководов) и расходы на обслуживание в течение пяти лет с даты покупки. Подробная информация об условиях гарантийного обслуживания приведена ниже. По истечении пяти лет детали и расходы на обслуживание оплачиваются владельцем изделия.

На дисководы любого типа предоставляется гарантия в течение **пять лет** с даты покупки.

Гарантия не покрывает расходы на замену аккумулятора.

Гарантия не покрывает затраты, связанные с транспортировкой товара.

Претензии по гарантии

Оборудование должно быть упаковано в оригинальную упаковку и возвращено дилеру, у которого оно было приобретено. Изделие должно быть отправлено курьерской службой с оплатой доставки, а **не почтой**. Производитель не несет ответственности за оборудование во время его транспортировки к продавцу или дистрибьютору и рекомендует заказчикам застраховать устройство от потери и повреждения во время транспортировки.

Для получения более подробной информации свяжитесь с сотрудниками компании Arcam по электронной почте luxurysupport@harman.com.

Возникли проблемы?

Если дилер Arcam не сможет ответить на вопрос, касающийся этого или любого другого продукта Arcam, свяжитесь со службой поддержки Arcam по вышеуказанному адресу, и мы сделаем все возможное, чтобы помочь вам.

Онлайн-регистрация

Вы можете зарегистрировать приобретенный продукт на сайте www.arcam.co.uk.

MANUALE

ARCAM | HDA

AMPLIFICATORE INTEGRATO

SA30

IT

Benvenuto

Grazie e congratulazioni...

...per aver acquistato l'amplificatore SA30 integrato Arcam.

Da più di quarant'anni Arcam realizza prodotti audio specializzati di elevata qualità e il nuovo amplificatore integrato SA30 è l'ultimo di una lunga serie di prodotti Hi-Fi pluripremiati. La serie HDA è stata progettata sfruttando tutta l'esperienza di Arcam, una delle aziende di prodotti audio più apprezzate del Regno Unito. Il risultato è una fra le serie di amplificatori dalle prestazioni migliori mai prodotte da Arcam, progettata e costruita per offrirvi anni di piacevole ascolto.

Questo manuale è una guida per installare e utilizzare l'unità SA30 e contiene informazioni sulle sue caratteristiche più avanzate. Attraverso l'indice dei contenuti disponibile nella pagina successiva, sarà possibile individuare con facilità la sezione di interesse.

Ci auguriamo che il prodotto vi soddisfi per anni con un funzionamento senza problemi. Nel caso improbabile di un guasto, o anche solo per ricevere ulteriori informazioni sui prodotti Arcam, la nostra rete di rivenditori sarà lieta di offrire supporto agli utenti. Ulteriori informazioni sono disponibili anche sul sito Arcam www.arcam.co.uk.

Il team di sviluppo SA30

Indice

Benvenuto	IT-2	Dirac Live per Arcam	IT-13
Panoramica	IT-4	Telecomando	IT-14
Note sui marchi commerciali	IT-5	Menu di impostazione	IT-18
Connettori e comandi del pannello anteriore	IT-6	Impostazioni di sistema	IT-18
Connettori e comandi del pannello posteriore	IT-7	Informazioni di sistema	IT-18
Collegamento degli altoparlanti	IT-8	Impostazioni Audio	IT-18
Funzionamento	IT-10	Impostazioni di rete	IT-19
Ingressi audio digitali	IT-10	SA30 Filtri Digitali	IT-19
Ingressi audio analogici	IT-10	Personalizzazione telecomando	IT-20
Ingresso fono	IT-10	Apprendimento del codice	IT-20
Ingressi audio di rete	IT-10	Cancellare i dati appresi	IT-20
Ingresso ARC/eARC	IT-11	Lettura codici memorizzati	IT-21
Ascolto	IT-11	Blocco/sblocco di una specifica modalità dispositivo	IT-21
Regolazione del bilanciamento	IT-11	Controllare il volume di altri dispositivi	IT-21
Modalità processore	IT-11	Comandi nascosti	IT-21
Uscita del preamplificatore	IT-11	Codici dei dispositivi	IT-21
Funzione Analogico Direct	IT-11	Risoluzione dei problemi	IT-22
Connessione alla rete	IT-12	Specifiche SA30	IT-23
Controllo di sistemi domotici	IT-12	Garanzia in tutto il mondo	IT-24
Configurazione AirPlay	IT-12		
Configurazione Chromecast built-in	IT-12		

Panoramica

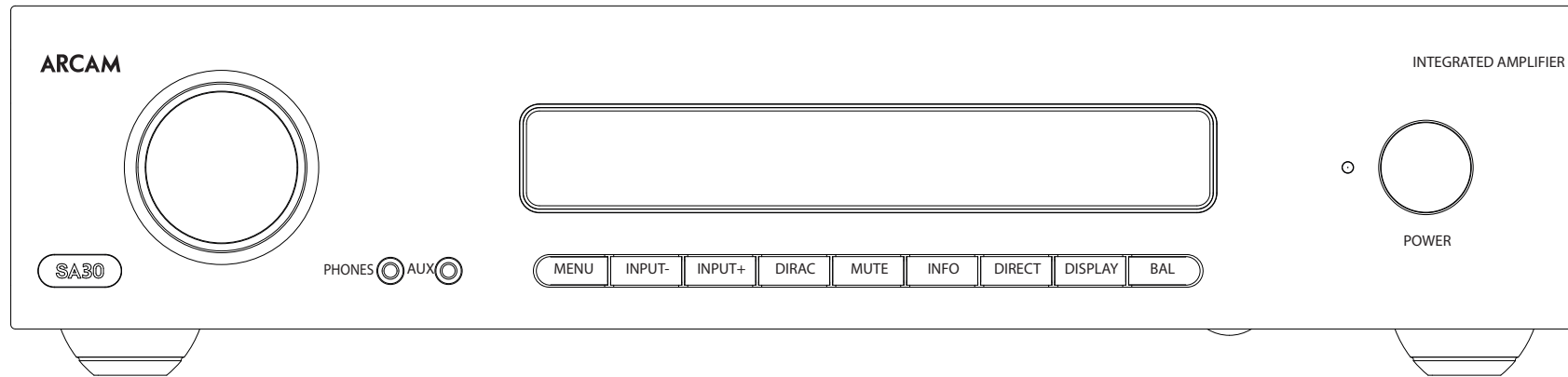

Amplificatore SA30 di Arcam

La serie di amplificatori integrati SA30 Arcam offre un'eccellente qualità audio per la migliore riproduzione della vostra musica preferita sia su dispositivi Hi-Fi tradizionali che sui vari servizi di streaming disponibili su internet.

Il modello SA30 comprende anche la potente funzione di regolazione ambientale Dirac Live che ha riscosso ampio consenso nella nostra gamma AVR.

In virtù dell'esperienza pluriennale di Arcam nella progettazione di amplificatori, questo dispositivo possiede componenti della più elevata qualità e, sfruttando una consolidata esperienza ingegneristica, offre molti anni di piacevole ascolto musicale e un servizio di assistenza affidabile.

L'unità SA30 è progettata per offrire un livello di prestazioni in grado di animare realmente la musica.

Posizionamento dell'unità

- Posizionare l'amplificatore su una superficie piana e stabile, evitando l'esposizione alla luce solare diretta e a fonti di calore o umidità.
- Non posizionare l'unità SA30 sopra un amplificatore di potenza o altre fonti di calore.
- Non posizionare l'amplificatore in uno spazio chiuso, come una libreria o un armadietto chiuso a meno che non ci sia abbastanza spazio per una buona ventilazione. È normale che l'unità SA30 si riscaldi durante il funzionamento.
- Non collocare qualsiasi altro componente o elemento sopra l'amplificatore in quanto ciò potrebbe ostruire il flusso d'aria attorno al dissipatore di calore, provocando il riscaldamento dell'amplificatore. (L'unità posta sopra l'amplificatore diventerebbe a sua volta calda).
- Assicurarsi che il sensore di ricezione del segnale del telecomando sulla destra del pannello anteriore non sia ostruito, perché questo potrebbe impedire il

funzionamento del telecomando.

- Non posizionare il giradischi sulla parte superiore di questa unità. I giradischi sono molto sensibili al rumore generato dagli alimentatori di rete, che sarà ascoltato come 'ronzio' di fondo se il giradischi è troppo vicino.
- Il normale funzionamento dell'unità potrebbe essere disturbato da forti interferenze elettromagnetiche. Qualora ciò si verifici, resettare semplicemente l'unità utilizzando il pulsante di alimentazione o spostarla in un luogo differente.

Alimentazione

L'amplificatore è dotato di una presa di alimentazione montata su cavo. Verificare che la spina in dotazione si adatti all'alimentatore in uso. In caso di bisogno di un nuovo cavo di alimentazione, contattare il rivenditore Arcam.

Se l'alimentatore di rete o la spina in uso sono diversi, contattare immediatamente il rivenditore Arcam.

Inserire l'estremità della spina IEC del cavo di alimentazione nella presa sul retro dell'amplificatore, facendo in modo che questa sia inserita saldamente. Inserire l'altra estremità del cavo nella presa di corrente e accendere la presa.

Cavi di interconnessione

Si consiglia l'utilizzo di cavi schermati di alta qualità, che sono stati progettati per questa particolare applicazione. Altri cavi avranno caratteristiche di impedenza diverse che peggioreranno le prestazioni del sistema (ad esempio, non utilizzare cavi progettati per i segnali video per trasportare i segnali audio). Tutti i cavi devono essere tenuti il più possibile corti.

È buona norma, quando si collega l'apparecchiatura, verificare che il cablaggio di alimentazione di rete venga mantenuto il più lontano possibile dai cavi audio. In caso contrario si potrebbe generare rumore indesiderato nei segnali audio.

Note sui marchi commerciali

	<p>Apple, AirPlay e il logo AirPlay, iPod, iPhone e iPad sono marchi registrati di Apple Inc., registrati negli Stati Uniti e in altri paesi. App Store è un marchio di servizio della Apple Inc.</p> <p>AirPlay 2 funziona con iPhone, iPad e iPod touch con iOS 11.4 o versioni successive, nonché su Mac con OS X Mountain Lion o versioni successive e PC con iTunes 10.2.2 o versioni successive.</p>
	<p>Il logo Wi-Fi CERTIFIED è un marchio di certificazione di Wi-Fi Alliance.</p>
	<p>Google, Google Play, Chromecast built-in e altri marchi collegati sono marchi registrati di Google LLC. L'Assistente Google richiede una connessione a Internet e non è disponibile in alcuni paesi e in certe lingue. La disponibilità e il funzionamento di certe funzionalità e servizi dipendono dai dispositivi, dai servizi e dalla rete e potrebbero non essere disponibili in alcune aree. Il controllo di alcuni dispositivi domestici richiede la compatibilità con dispositivi intelligenti. Alcuni servizi e applicazioni potrebbero richiedere un abbonamento, con la conseguente applicazione di ulteriori termini e condizioni e addebiti aggiuntivi.</p>
<p>MP3</p>	<p>Tecnologia di decodifica audio MPEG Layer-3 concessa in licenza da Fraunhofer IIS e Thomson multimedia.</p>

<p>FLAC</p>	<p>FLAC Decoder Copyright © 2000, 2001, 2002, 2003, 2004, 2005, 2006, 2007, 2008 Josh Coalson</p> <p>La ridistribuzione e l'utilizzo in formato sorgente e binario, con o senza modifiche, sono consentiti a condizione che siano soddisfatte le seguenti condizioni:</p> <ul style="list-style-type: none"> - La ridistribuzione del codice sorgente deve conservare la suddetta nota sul copyright, il presente elenco di condizioni e la seguente declinazione di responsabilità. - La ridistribuzioni in forma binaria devono riprodurre l'avviso di copyright, questo elenco di condizioni e la seguente declinazione di responsabilità riportata nella documentazione e/o altri materiali forniti con la distribuzione. - Né il nome della Xiph.org Foundation né i nomi dei suoi collaboratori potranno essere utilizzati per avallare o promuovere prodotti derivati da questo software senza previa autorizzazione scritta.
--------------------	---

<p>FLAC cont.</p>	<p>QUESTO SOFTWARE VIENE FORNITO DAI TITOLARI DEL COPYRIGHT E COLLABORATORI 'COSÌ COM'È' E QUALSIASI GARANZIA ESPLICITA O IMPLICITA, COMPRESA, MA NON SOLO, LE GARANZIE IMPLICITE DI COMMERCIALIZZABILITÀ E DI IDONEITÀ PER UNO SCOPO PARTICOLARE SONO DECLINATE. IN NESSUN CASO LA FONDAZIONE O I COLLABORATORI POTRANNO ESSERE RITENUTI RESPONSABILI PER DANNI DIRETTI, INDIRETTI, ACCIDENTALI, SPECIALI, ESEMPLARI O CONSEGUENTI (INCLUSI, MA NON SOLO, LA FORNITURA DI BENI E SERVIZI SOSTITUTIVI, LA PERDITA DI UTILIZZO, DI DATI O MANCATO GUADAGNO, INTERRUZIONE DELL'ATTIVITÀ), LA CAUSA E LA TEORIA DI RESPONSABILITÀ, PER CONTRATTO, RESPONSABILITÀ OGGETTIVA O ILLECITO (INCLUSA LA NEGLIGENZA O ALTRO) DERIVANTI IN QUALSIASI MODO DALL'USO DI QUESTO SOFTWARE, ANCHE SE INFORMATI DELLA POSSIBILITÀ DI TALI DANNI.</p>
--------------------------	---

	<p>MQA e Sound Wave Device sono marchi commerciali registrati di MQA Limited. © 2016</p>
---	--

MQA (Master Quality Authenticated).

MQA è una tecnologia britannica pluripremiata che offre il suono della registrazione master originale. Il file MQA principale è completamente autenticato ed è abbastanza piccolo da essere riprodotto in streaming o scaricato.

Visita mqa.co.uk per ulteriori informazioni.

SA30 include la tecnologia MQA, che consente di riprodurre file audio e flussi MQA, offrendo il suono della registrazione master originale.

MQA o MQA. indica che il prodotto sta decodificando e riproducendo un flusso o un file MQA e indica la provenienza per garantire che il suono sia identico a quello del materiale sorgente.

MQA. indica che sta riproducendo un file MQA Studio, che è stato approvato in studio dall'artista / produttore o è stato verificato dal proprietario del copyright.



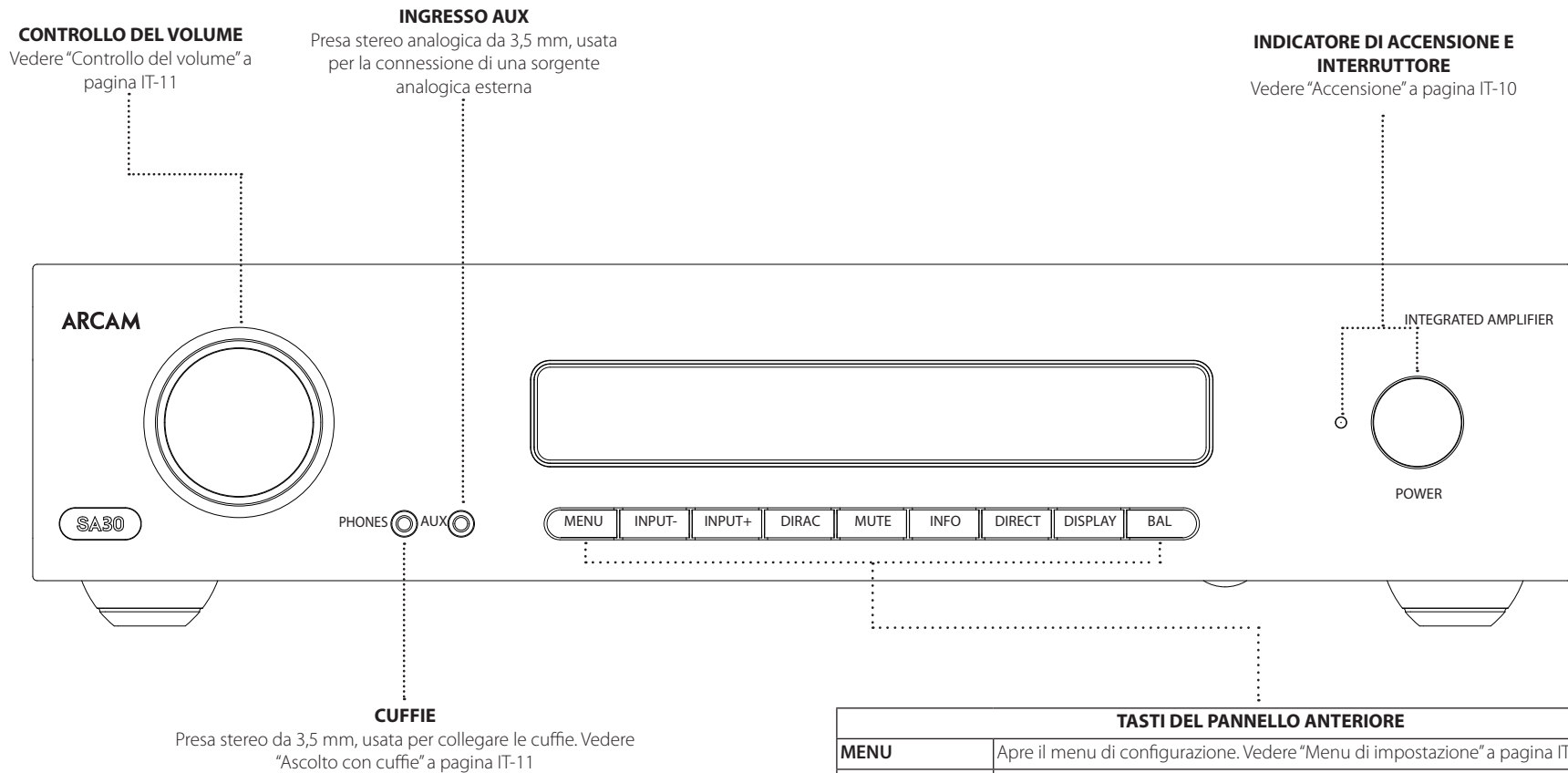

Connettori e comandi del pannello anteriore

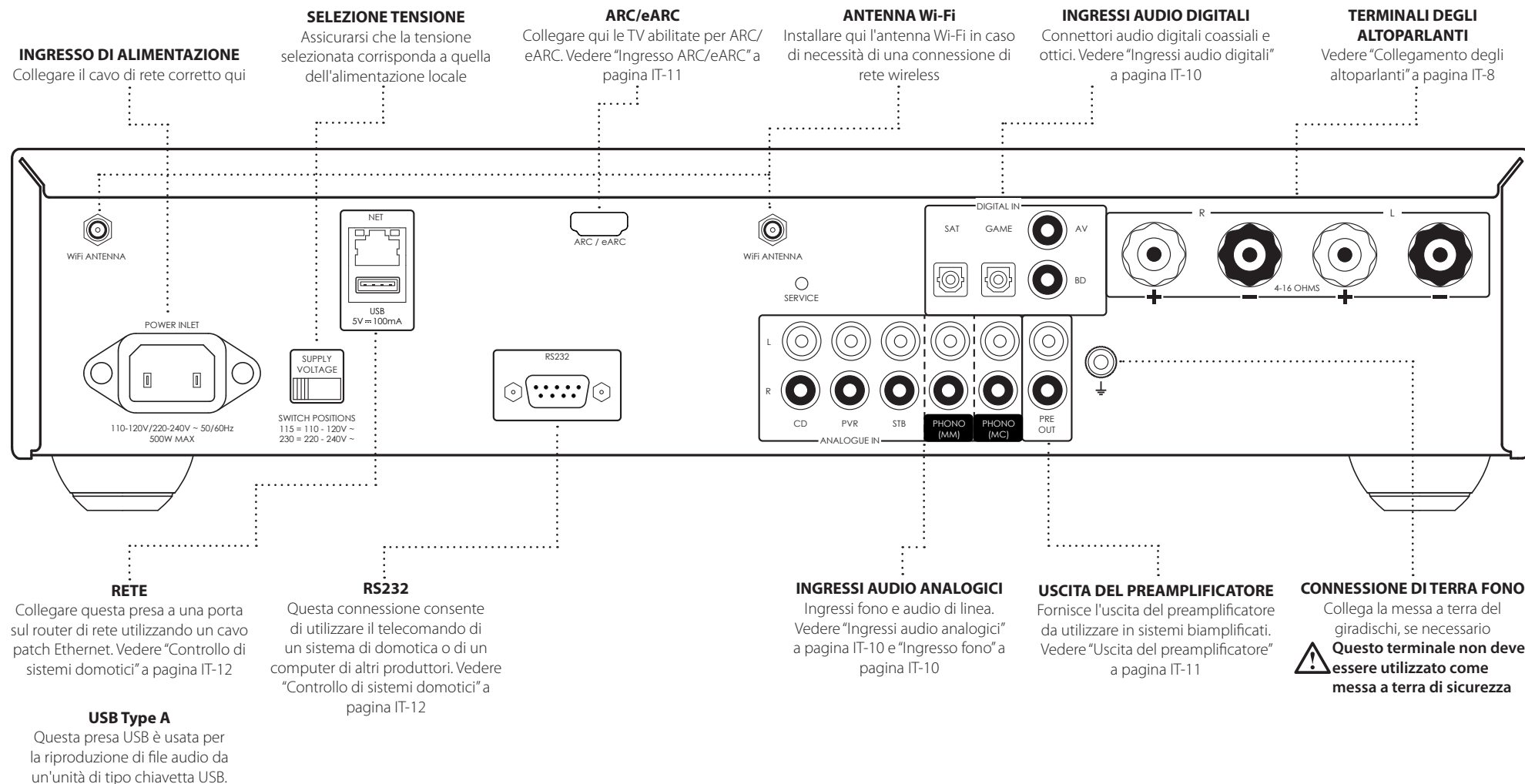

Il SA30 è progettato per funzionare a caldo nell'uso normale, tuttavia l'uso prolungato a livelli di volume elevati può far sì che la cassa dell'amplificatore diventi calda al tatto.

Connettori e comandi del pannello posteriore



 Leggere le sezioni "Posizionamento dell'unità", "Alimentazione" e "Cavi di interconnessione" a pagina IT-4 prima di collegare l'amplificatore SA30!



Collegamento degli altoparlanti

Esistono diversi modi per collegare gli altoparlanti all'amplificatore SA30. La sezione seguente descrive come collegare gli altoparlanti e l'amplificatore per le installazioni più comuni.

Cablaggio singolo

Se ogni altoparlante ha più di due terminali di connessione, utilizzare i terminali 'LF' o 'Bassa frequenza' sugli altoparlanti.

Collegare il terminale positivo rosso dell'altoparlante destro sull'amplificatore (R+) al terminale positivo sull'altoparlante destro. Allo stesso modo, collegare il terminale negativo nero dell'altoparlante destro sull'amplificatore (R-) al terminale negativo sull'altoparlante destro. Ripetere la procedura per l'altoparlante sinistro, utilizzando i terminali L+ e L- sull'amplificatore.

AVVERTENZA: Se gli altoparlanti supportano il doppio cablaggio, avranno una striscia di metallo conduttivo che collega i terminali a bassa frequenza (LF) a quelli ad alta frequenza (HF); NON RIMUOVERLA se si utilizza un sistema a cablaggio singolo.

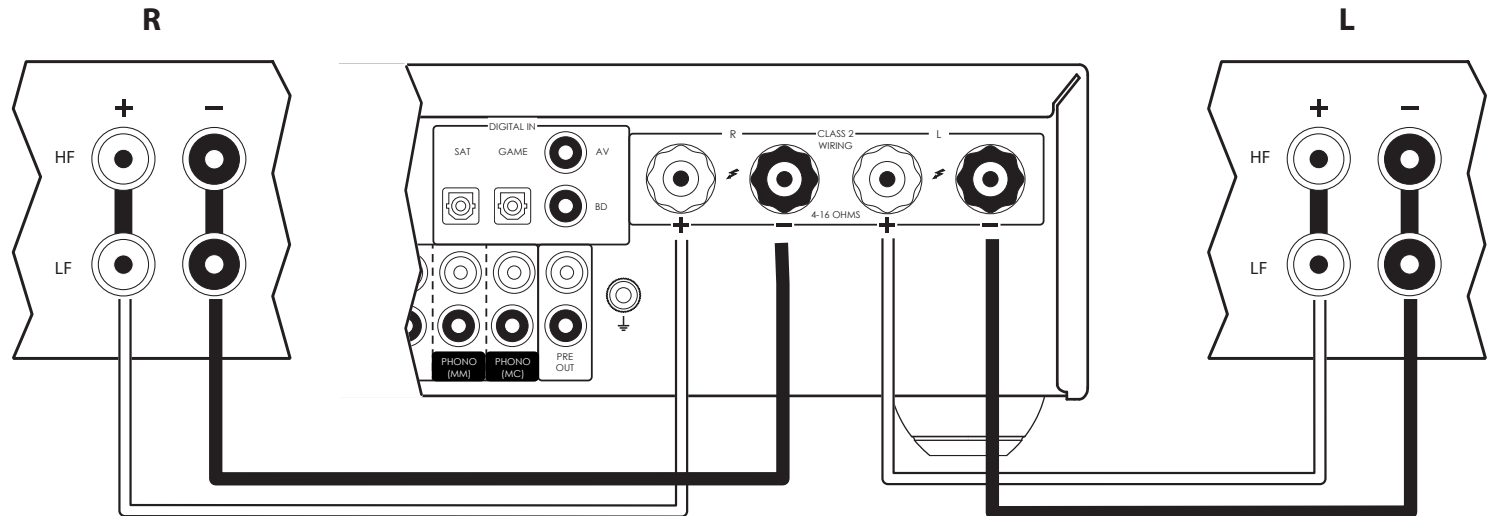

Note sui collegamenti degli altoparlanti

- ❑ Non effettuare collegamenti ad amplificatori accesi. Prima di iniziare, raccomandiamo di scollegare l'amplificatore dalla presa di corrente.
- ❑ La prima volta che si collegano gli altoparlanti, verificare attentamente tutti i collegamenti prima di accendere gli amplificatori. Accertarsi che non ci siano cavi scoperti che si toccano o che toccano lo chassis dell'amplificatore (questo potrebbe causare cortocircuiti), e di aver collegato il polo positivo (+) al polo positivo e il polo negativo (-) al polo negativo. Controllare il cablaggio dell'amplificatore e degli altoparlanti.
- ❑ Una volta effettuati i collegamenti, accendere l'amplificatore, selezionare un segnale della sorgente, quindi aumentare gradualmente il volume al livello di ascolto desiderato.
- ❑ Se non si è sicuri della modalità di collegamento del sistema, contattare il rivenditore Arcam il quale sarà lieto di aiutarvi.

Doppia amplificazione

La bi-amplificazione è la separazione dell'amplificazione dei segnali a bassa e ad alta frequenza su due amplificatori.

La bi-amplificazione richiede l'utilizzo di due amplificatori per canale. Normalmente, l'unità SA30 viene utilizzata per gestire gli altoparlanti ad alte frequenze (alti), mentre un secondo amplificatore (come l'unità Arcam PA240) viene utilizzato per le frequenze più basse (bassi).

Collegare l'unità SA30 agli altoparlanti come illustrato per un cablaggio singolo, con la differenza che l'unità SA30 deve essere collegata ai terminali "HF" o ad "Alta frequenza" degli altoparlanti. Quindi, collegare l'amplificatore di potenza PA240 ai terminali "LF" o a "Bassa frequenza", come indicato nel diagramma. Servono anche un paio di cavi di interconnessione audio per collegare le uscite preamplificate dell'unità SA30 agli ingressi di amplificazione del secondo amplificatore.

AVVERTENZA: la striscia di metallo sugli altoparlanti che collega i terminali a bassa frequenza (LF) a quelli ad alta frequenza (HF) DEVE ESSERE RIMOSSA. Altrimenti, si danneggeranno entrambi gli amplificatori, e il danno non sarà coperto dalla garanzia.

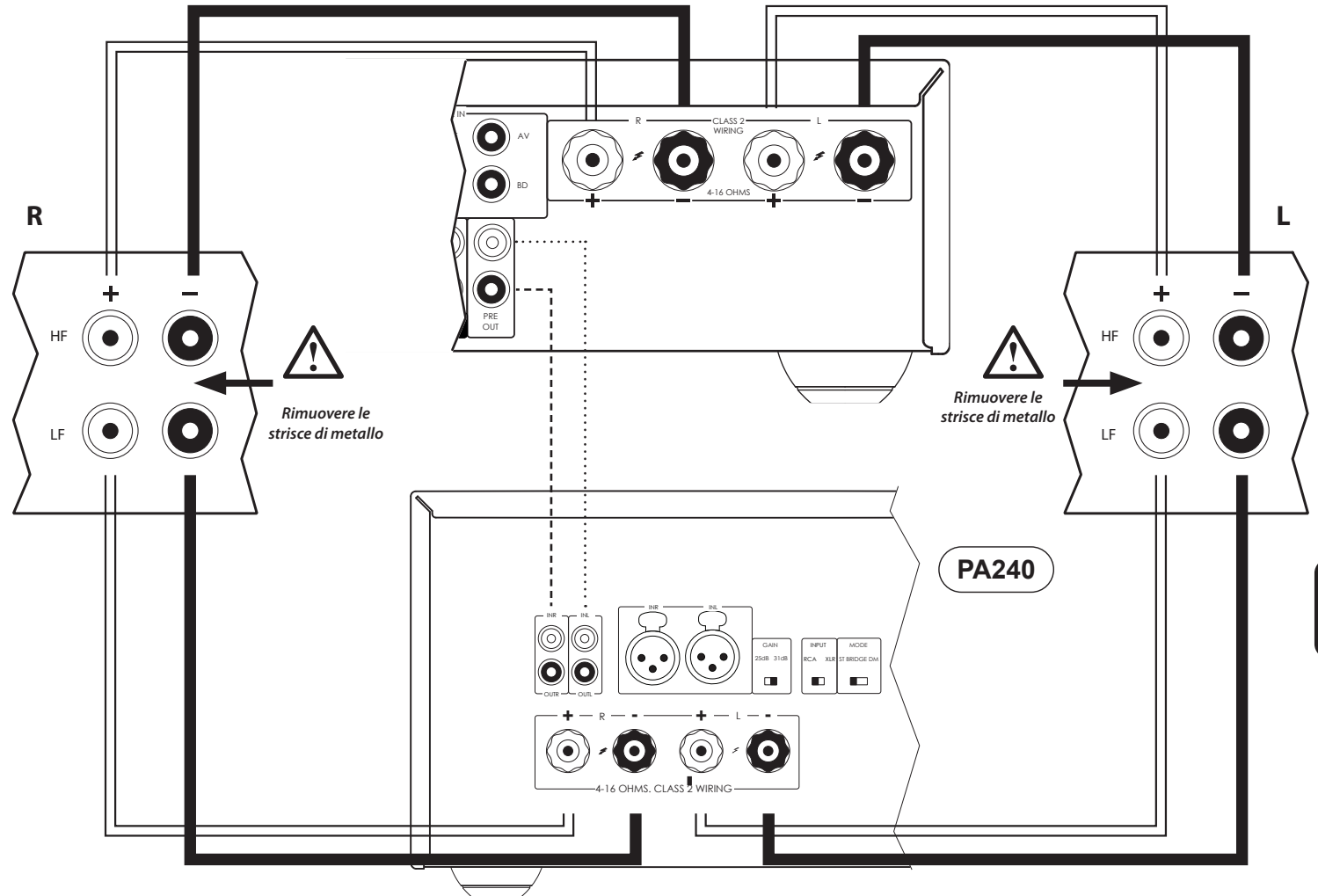

Funzionamento

Accensione

L'unità si accende utilizzando il pulsante **POWER**. Il LED indicatore indica lo stato dell'amplificatore: passa dal rosso all'arancione e poi al bianco se l'unità viene collegata alla rete elettrica e accesa.

Menu di impostazione

Il menu di impostazione dell'unità SA30 permette di personalizzare alcune funzioni dell'amplificatore. Per ulteriori dettagli, vedere la sezione "Menu di impostazione" a pagina IT-18.

Standby automatico

Nel rispetto delle norme internazionali per i prodotti di consumo, l'unità è stata progettata per accedere alla modalità Standby a basso consumo se non rileva alcuna azione dell'utente o nessun segnale di ingresso audio per un periodo prolungato (valore predefinito di 20 minuti). L'unità può essere fatta uscire dalla modalità Standby ruotando la manopola del volume sul pannello anteriore in una qualsiasi direzione o premendo il tasto **POWER** sul telecomando.

L'intervallo di tempo dopo il quale l'unità entra in Standby è configurabile da menu.

Nota: se il timeout di standby è impostato su OFF, la funzione di standby sarà disabilitata.

Display

Premere il pulsante **DISPLAY** sul pannello anteriore o sul telecomando per regolare la luminosità del display sul pannello anteriore. I livelli di luminosità disponibili sono "FULL" "DIM" o "OFF".

Se l'unità SA30 è spenta con luminosità del display impostata a "OFF", quando verrà riaccesa, il display torna all'impostazione di massima luminosità e poi si spegne.

Selezione di una sorgente audio

Le sorgenti audio possono essere selezionate usando **INPUT+/-** sul pannello anteriore o, tramite telecomando, premendo i tasti richiesti etichettati con **PHONO, AUX, NET, USB, AV, SAT, PVR, GAME, BD, CD o STB**. In ciascun caso, viene selezionata la sorgente corrispondente agli ingressi con quel nome.

Ingressi audio digitali

L'unità SA30 è dotata di due ingressi digitali coassiali e di due ottici, che possono essere collegati alle corrispondenti uscite audio digitali disponibili sul dispositivo sorgente. Anche se gli ingressi sono etichettati con nomi di dispositivi specifici, essi possono essere utilizzati per collegare qualunque dispositivo dotato di uscite digitali coassiali od ottiche.

BD	Destinato alle uscite digitali coassiali di un lettore Blu-ray o DVD
AV	Destinato all'uso con le uscite digitali coassiali di apparecchi audiovisivi generici, quali videoregistratori o TV.
SAT	Destinato alle uscite digitali ottiche di un ricevitore TV satellitare o della TV via cavo
GAME	Destinato alle uscite digitali ottiche di una console giochi

AVVERTENZA: l'unità SA30 supporta solo ingressi audio PCM a due canali. Evitare l'invio di sorgenti audio multicanale che potrebbero causare seri danni all'amplificatore e agli altoparlanti

Ingressi audio analogici

Anche se gli ingressi sono etichettati con nomi di dispositivi specifici, hanno tutti le stesse caratteristiche e ognuno di essi può essere utilizzato con un qualsiasi prodotto di linea.

AUX	Si tratta di un ingresso analogico da 3,5 mm situato sul pannello anteriore, destinato all'uso di dispositivi quali lettori MP3.
STB	Destinato all'uso con le uscite analogiche di un decoder
PVR	Destinato all'uso con le uscite analogiche di un Videoregistratore personale o altri dispositivi simili
CD	Destinato alle uscite analogiche di un lettore CD

Ingresso fono

L'unità SA30 fornisce una fase di preamplificazione per trattare l'uscita a basso voltaggio dalle testine MM (magnete mobile) o MC (a bobina mobile).

Ciascun tipo di testina è dotato della propria uscita sul pannello posteriore. Per scegliere il tipo attivato, consultare "Phono Input - Ingresso fono" a pagina IT-19

Le specifiche dell'ingresso **PHONO** si trovano a "Specifiche SA30" a pagina IT-23.

AVVERTENZA: non riprodurre MAI una sorgente di linea standard collegata a tale ingresso. Questo danneggerebbe gravemente l'amplificatore e gli altoparlanti a causa del guadagno aggiuntivo applicato, e i danni non sarebbero coperti dalla garanzia.

AVVERTENZA: accertarsi di usare l'ingresso adatto per la propria testina. L'uso degli ingressi sbagliati per i diversi tipi di testina potrebbe causare danni all'amplificatore e all'altoparlante non coperti da garanzia a causa del guadagno extra applicato.

USB

Questo ingresso serve per la riproduzione di file audio da chiavette USB e simili. Basta inserire la chiavetta USB e usare il telecomando per la navigazione tra i file.

Ingressi audio di rete

Per usare le capacità audio di rete dell'unità SA30, consultare "Connessione alla rete" a pagina IT-12 per l'uso di AirPlay, Chromecast built-in o per la riproduzione da un disco NAS tramite l'app Arcam Music Life.

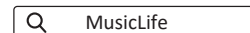

Ingresso ARC/eARC

Collegare questo ingresso all'ingresso video HDMI del dispositivo di visualizzazione. È compatibile con la funzione HDMI Enhanced Audio Return Channel (eARC) e allo standard Audio Return Channel (ARC). Se si dispone di un televisore supportato, allora il suono dal sintonizzatore interno del televisore (ad esempio, Freeview, Freesat, DVB-T) sarà disponibile usando l'ingresso "Display" dell'SA30.

Nota: per consentire a CEC di portare SA30 in standby, NET STANDBY deve essere impostato su **ON**. Vedere "Net Standby" a pagina IT-19.

Ascolto

Controllo del volume

Utilizzare la manopola di controllo (o i relativi pulsanti sul telecomando) per regolare il volume. Ruotare la manopola in senso orario per alzare il volume, in senso antiorario per abbassarlo.

Ascolto con cuffie

La presa per le cuffie (**PHONES**) accetta cuffie con un'impedenza nominale compresa tra 16 Ω e 2 k Ω , dotate di jack stereo da 3,5 mm.

Le uscite di preamplificazione e gli altoparlanti sono disattivati quando sono inserite le cuffie.

Gli altoparlanti e le uscite di preamplificazione possono essere configurati per rimanere attivi all'inserimento delle cuffie tramite la funzione **Headphone Override** nel menu di configurazione. Vedere "Phones Ovr - Esclusione delle cuffie" a pagina IT-18 per maggiori informazioni.

L'uscita delle cuffie è sempre attiva, a meno che l'amplificatore non sia stato disattivato.

Disattivazione dell'uscita

L'uscita dell'unità SA30 può essere silenziato premendo il pulsante **MUTE** sul pannello anteriore o sul telecomando. Se l'uscita dell'unità è disattivata, l'indicatore di stato del pannello anteriore diventa di colore arancione, mentre il display mostra la scritta "**Mute**", anziché il livello di volume.

Per annullare la disattivazione, premere di nuovo il pulsante **MUTE** o regolare il volume (tramite la manopola di controllo o premendo i tasti di controllo volume sul telecomando).

Regolazione del bilanciamento

L'impostazione del bilanciamento permette di aumentare il volume di un canale (destra o sinistra) rispetto all'altro. Alterare il bilanciamento permette di ripristinare l'immagine stereo per le posizioni di ascolto decentrate.

Per regolare il bilanciamento, premere il tasto **BAL** sul telecomando o sul pannello anteriore o tramite menu di configurazione. Vedere "Balance - Bilanciamento" a pagina IT-18 per maggiori informazioni.

Modalità processore

La modalità processore può essere assegnata alla maggior parte degli ingressi analogici. In questa modalità, l'unità SA30 è impostata a un livello fisso. Consultare la sezione "PM Input - Ingresso in modalità processore" a pagina IT-18 per i dettagli su come specificare gli ingressi da utilizzare in modalità processore. Per impostare il livello di volume fisso preferito, consultare la sezione "PM Volume - Volume in modalità processore" a pagina IT-18.

Uscita del preamplificatore



Per utilizzare l'unità SA30 come pre-amplificatore dedicato, o come parte di un sistema di bi-amplificazione, collegare le prese **PRE OUT** alle prese degli ingressi dell'amplificatore.

Funzione Analogico Direct

Per applicare la funzione di regolazione ambientale Dirac Live, l'unità SA30 converte tutti gli ingressi analogici in segnali digitali tramite un convertitore analogico/digitale di prima qualità (ADC). Dopo l'elaborazione del segnale da parte del processore di segnale digitale (DSP) in dotazione, esso viene di nuovo convertito in segnale analogico tramite un convertitore digitale/analogico di prima qualità (DAC).

La funzione **DIRECT** bypassa ADC, DSP e DAC e invia il segnale analogico direttamente alla fase di preamplificazione per garantire il percorso audio più diretto.

L'icona sul display indica se il percorso analogico diretto è attivo per l'ingresso in uso.

	Analogico diretto abilitato. ADC, DSP e DAC sono bypassati.
	Analogico diretto disattivato. ADC, DSP e DAC sono usati.

Nota: la funzione Analogico diretto può essere applicata solo agli ingressi CD, PVR, STB e FONDO.

Se questa opzione è abilitata, la funzione di correzione ambientale DIRAC non può essere applicata.

Connessione alla rete

Per utilizzare le funzioni Airplay e Chromecast built-in dell'unità SA30 occorre collegarla alla propria rete domestica tramite una connessione cablata o wireless.

Le sezioni seguenti descrivono queste operazioni.

Nota: prima di procedere alla configurazione di una connessione wireless, verificare che le antenne wireless in dotazione siano collegate alle prese sul retro dell'unità SA30.

Nota: Quando si utilizza la connessione cablata, la connessione wireless viene disabilitata automaticamente.

Controllo di sistemi domotici

Dopo aver collegato l'unità SA30 a una rete, sarà possibile controllarla e monitorarla da remoto tramite specifici software di domotica.

Gli stessi controlli sono disponibili tramite porta RS232.

Sono disponibili vari sistemi di parti terze in grado di fornire un sistema di controllo sofisticato su tutti i dispositivi di intrattenimento. Contattare il proprio rivenditore o installatore per ulteriori dettagli. I dettagli tecnici sul protocollo di controllo remoto possono essere richiesti ad Arcam all'indirizzo e-mail luxurysupport@harman.com.

Per i dettagli sui controlli disponibili consultare il documento disponibile alla pagina www.arcam.co.uk.

Nota: per collegare l'unità SA30 a una rete wireless, applicare le istruzioni "Connessioni wireless" per "Configurazione AirPlay" o "Configurazione Chromecast built-in".

Configurazione AirPlay

Connessioni cablate

Accendere l'unità SA30 e collegarvi un cavo Ethernet.

Per l'ascolto di contenuti audio via AirPlay sull'unità SA30, verificare che il dispositivo Apple sia collegato alla stessa rete dell'unità SA30, quindi selezionare l'unità SA30 come dispositivo di riproduzione audio AirPlay.

Nota: l'unità SA30 sarà indicata come SA30-xxxxxx nel menu dell'altoparlante AirPlay, dove xxxxxx sono le ultime 6 cifre dell'indirizzo MAC dell'unità cablata.

Connessioni wireless

Assicurarsi che il dispositivo Apple sia collegato alla stessa rete wireless cui si intende connettere l'unità SA30.

Installare le antenne Wi-Fi e accendere l'SA30

Aprire il menu delle impostazioni Wi-Fi sul dispositivo Apple e selezionare l'unità SA30 dal menu "Set up new AirPlay speaker".

Seguire le istruzioni sullo schermo.

Per l'ascolto di contenuti audio via AirPlay sull'unità SA30, verificare che il dispositivo Apple sia collegato alla stessa rete dell'unità SA30, quindi selezionare l'unità SA30 come dispositivo di riproduzione audio AirPlay.

Nota: l'unità SA30 sarà indicata come SA30-xxxxxx nel menu di configurazione dell'altoparlante AirPlay, dove xxxxxx sono le ultime 6 cifre dell'indirizzo MAC dell'unità cablata.

Configurazione Chromecast built-in

Connessioni cablate

Accendere l'unità SA30 e collegarvi un cavo Ethernet.

Selezionare l'ingresso **NET**.

Scaricare e aprire l'applicazione Google Home.



Il sistema indicherà che c'è un dispositivo pronto per la configurazione. In caso contrario, basta toccare "Add" seguito da "Setup a Device".

Selezionare l'unità SA30 e seguire le istruzioni sullo schermo.

Per ascoltare trasmissioni audio da qualunque applicazione supportata sull'unità SA30, verificare che il dispositivo sia connesso alla stessa rete dell'unità SA30. Toccare l'icona Chromecast built-in dall'applicazione e selezionare l'unità SA30 come dispositivo di riproduzione.

Nota: l'unità SA30 sarà indicata come SA30-xxxxxx nel menu di configurazione, dove xxxxxx sono le ultime 6 cifre dell'indirizzo MAC dell'unità cablata.

Connessioni wireless

Installare le antenne Wi-Fi e accendere l'unità SA30.

Selezionare l'ingresso **NET**.

Scaricare e aprire l'applicazione Google Home.



Il sistema indicherà che c'è un dispositivo pronto per la configurazione. In caso contrario, basta toccare "Add" seguito da "Setup a Device".

Selezionare l'unità SA30 e seguire le istruzioni sullo schermo.

Per ascoltare trasmissioni audio da qualunque applicazione supportata sull'unità SA30, verificare che il dispositivo sia connesso alla stessa rete dell'unità SA30. Toccare l'icona Chromecast built-in dall'applicazione e selezionare l'unità SA30 come dispositivo di riproduzione.

Nota: l'unità SA30 sarà indicata come SA30-xxxxxx nel menu di configurazione, dove xxxxxx sono le ultime 6 cifre dell'indirizzo MAC dell'unità cablata.

Dirac Live per Arcam



Si tratta di una funzione proprietaria di configurazione automatica degli altoparlanti integrata nell'unità SA30 e sviluppata da Dirac Research. Servendosi di un'applicazione basata su PC/Mac, è possibile impostare tutte le impostazioni essenziali degli altoparlanti su tutti i diffusori del sistema. Calcola anche i valori di filtro per equalizzazione della stanza di ascolto (EQ stanza) per rimuovere alcuni degli effetti peggiori delle frequenze risonanti nella sala d'ascolto.

L'unità SA30 comprende un microfono di calibrazione, che deve essere inserito in una presa USB di un PC o MAC, collegato alla stessa rete dell'unità SA30 e sistemato come indicato nell'applicazione Dirac Live per PC/Mac. Questo microfono raccoglie i toni di calibrazione speciali, generati dai diffusori quando l'applicazione Dirac Live per Arcam è in esecuzione. Quindi l'unità SA30 analizza il segnale e corregge tramite filtro le frequenze risonanti nell'ambiente da controllare.

Per rendere il sistema più preciso possibile, quando si esegue la configurazione dell'applicazione Dirac Live per Arcam, ci sono alcune regole guida che dovrebbero essere seguite:

- Ridurre al minimo qualsiasi suono di sottofondo nella sala d'ascolto e di altre stanze vicine.
- Chiudere tutte le finestre e le porte della sala di ascolto.
- Spegnerne tutte le ventole, compresi i sistemi di condizionamento d'aria.
- Sistemare il microfono su un'asta a tre piedi o una struttura simile.
- Posizionare il microfono di configurazione puntato verso l'alto più o meno all'altezza della testa in posizione di ascolto normale. Non è necessario puntare il microfono direttamente verso il diffusore che genera il tono di prova. (Aiuta se si è in grado di posizionare il microfono esattamente dove sarebbe normalmente la testa per l'ascolto, con il microfono con la vista libera diretta a tutti i diffusori.)

Dopo l'attivazione, l'unità SA30 riproduce un tono di calibrazione attraverso tutti i canali. Il tono di calibrazione cicla su ciascun altoparlante più volte mentre sono calcolati i diversi parametri.

Nota: Per impostazione predefinita, EQ stanza non viene applicato ad alcun ingresso sorgente.

È necessario abilitare EQ stanza sugli ingressi che si pensa beneficerebbero di questa funzione, come richiesto, con l'ascolto durante la riproduzione di materiale tipico della sorgente attraverso ogni ingresso. Dopo il calcolo, la funzione è attivata dal menu di Configurazione o tramite tasto del pannello anteriore o del telecomando.

Anche se l'equalizzazione ambientale può contribuire a ridurre i problemi di acustica della stanza di ascolto, di solito è molto meglio cercare di risolvere questi problemi direttamente nella stanza. Posizionamento corretto altoparlante, trattamenti acustici alle pareti e spostare la posizione di ascolto lontano dalle pareti dovrebbero in generale produrre risultati di gran lunga migliori. Tuttavia può essere difficile fare questo in un ambiente domestico, così EQ stanza è la migliore scelta successiva.

Problemi

La funzione di configurazione automatica degli altoparlanti è normalmente abbastanza precisa, ma a volte possono essere generati risultati erranei. I problemi possono essere causati da:

- suoni esterni o rumori dovuti al movimento raccolti dal microfono
- riflessioni del suono su superfici dure (ad esempio finestre o pareti) vicino alla posizione di ascolto,
- risonanze acustiche molto forti all'interno della stanza,
- ostacoli (ad esempio un divano) tra diffusori e il microfono.

Se si verificano ancora problemi o si desidera avere i risultati più accurati per le prestazioni surround, si consiglia di utilizzare il metodo manuale di stabilire distanze e livelli degli altoparlanti.

Scaricare l'applicazione Dirac Live per Arcam

Per scaricare l'applicazione Dirac Live per PC/Mac Arcam e la relativa guida di avvio rapido, consultare la pagina:

live.dirac.com

Uso di Dirac

L'unità SA30 permette di memorizzare fino a tre curve di equalizzazione Dirac. Ciascun ingresso può usare una curva diversa, ad esempio una curva "Film" per l'ingresso BD e una curva "Musica" per l'ingresso CD.

Questa impostazione può essere definita per ogni ingresso tramite il tasto **DIRAC** sul pannello anteriore o il tasto **AUDIO** sul telecomando.

Si può anche usare il menu Dirac nel menu delle impostazioni audio per impostare la curva di ciascun ingresso. Vedere "Dirac Curve - Dirac Curve" a pagina IT-18.

Nota: alla prima esecuzione di Dirac, la curva sarà applicata a tutti gli ingressi. Le curve successive non saranno applicate automaticamente, ma si dovranno usare i metodi prima descritti per scegliere una curva per ciascun ingresso.

Quando la funzione Dirac è in uso, il display mostra

l'icona .

Telecomando

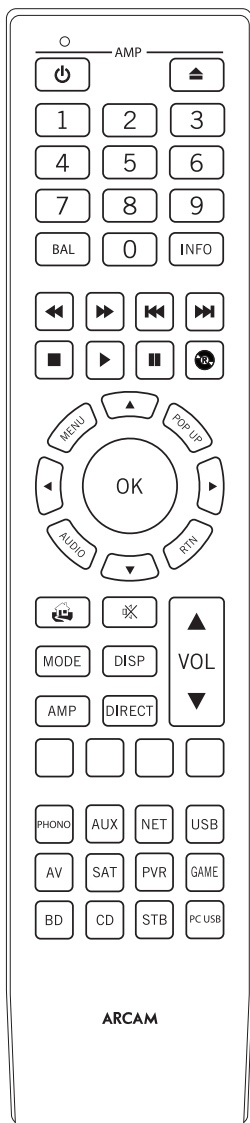

Quello in dotazione è un sofisticato telecomando retroilluminato "universale" in grado di controllare fino a 8 dispositivi. È pre-programmato per l'uso con l'unità SA30 e i lettori CD e Blu-Ray Arcam.

Grazie alla sua vasta libreria di codici integrata, può essere utilizzato anche con migliaia di componenti audio-video di terzi. Consultare la lista dei codici a fine manuale.

Assicurarsi che le due batterie AAA in dotazione siano installate prima di provare a utilizzare il telecomando.

1. Aprite il vano batteria sul retro del telecomando. A questo scopo, spingere la scanalatura sul coperchio della batteria nella direzione indicata dalla freccia e rimuovere il coperchio.
2. Inserire due batterie 'AAA', come indicato nel vano batterie.
3. Sistemare il coperchio della batteria. A questo scopo, inserire la linguetta del coperchio della batteria nel relativo foro sul lato corto del vano batteria. Quindi spingere in basso il lato opposto del coperchio della batteria (con la scanalatura) e far scorrere il coperchio nella struttura principale del telecomando finché non si aggancia.

Il telecomando richiede una linea di visuale sgombra verso il pannello anteriore dell'unità SA30 per garantirne un funzionamento affidabile.

Note sulle batterie:

L'uso improprio delle batterie può causare danni, ad esempio la perdita di liquido ed esplosioni.

Non mischiare batterie vecchie e nuove.

Non utilizzare insieme batterie non identiche – anche se possono sembrare simili, batterie diverse possono avere tensioni diverse.

Assicurarsi che il segno più (+) e meno (-) di ciascuna batteria corrispondano alla direzione indicata nel vano batterie.

Rimuovere le batterie dall'apparecchio se non sarà utilizzato per un mese o più.

Per lo smaltimento delle batterie usate, vi preghiamo di rispettare le norme governative o locali in vigore nel proprio paese o regione.

Informazioni utili

Retroilluminazione

La retroilluminazione si attiva per otto secondi ogni volta che viene premuto un tasto. Questo consente di utilizzare il dispositivo mobile in condizioni di illuminazione attenuata.

LED lampeggianti

Lampeggi brevi indicano un tasto valido.

Lampeggi più brevi trasmettono le informazioni (ad esempio un codice dispositivo) o segnalano l'inizio e il completamento di una sequenza di programmazione.

Il simbolo  è usato nel manuale per indicare un LED che lampeggia.

Timeout e tasti non assegnati

Timeout - Dopo 30 secondi il telecomando esce dallo stato di programmazione e ritorna al funzionamento normale.

Timeout tasto bloccato - Premendo un tasto ininterrottamente per 30 secondi, il telecomando interrompe l'invio della trasmissione IR per preservare la durata della batteria. Il telecomando rimane spento fino a quando tutti i tasti vengono rilasciati.

Tasti non assegnati - il telecomando ignora la pressione di tasti non assegnati per una particolare modalità dispositivo e non trasmette IR.

Indicatore di bassa tensione

Quando le batterie iniziano a scaricarsi, la retroilluminazione lampeggia brevemente ogni volta che si preme un pulsante.

In questo caso, inserire il più presto possibile due nuove batterie alcaline AAA.

Il telecomando è conforme con la Parte 15 delle norme FCC

Questo apparecchio è stato testato ed è risultato conforme ai limiti previsti per i dispositivi digitali di Classe B, ai sensi della Parte 15 delle Norme FCC. Questi limiti sono progettati per fornire una ragionevole protezione contro interferenze dannose in una installazione residenziale. Questa apparecchiatura genera, utilizza e può emettere energia a radiofrequenza e, se non installata e utilizzata in conformità alle istruzioni, può causare interferenze dannose alle comunicazioni radio. Tuttavia, non vi è alcuna garanzia che non si verifichino interferenze in una particolare installazione. Se questo apparecchio causa interferenze dannose alla ricezione radio o televisiva, che possono essere determinate spegnendo e accendendo l'apparecchio, l'utente è incoraggiato a cercare di rimuovere l'interferenza con uno o più dei seguenti metodi:

Riorientare o riposizionare l'antenna di ricezione.

Aumentare la distanza tra l'apparecchio e il ricevitore.

Collegare l'apparecchio a una presa o a un circuito diverso da quello a cui è collegato il ricevitore.

Consultare il rivenditore o un tecnico esperto di televisione o di radio per chiedere aiuto.

Modalità dispositivo / Tasti sorgente

Poiché il telecomando è in grado di controllare il ricevitore e una serie di altre apparecchiature, molti dei pulsanti hanno più di una funzione, a seconda della 'modalità dispositivo' selezionata sul telecomando.

I tasti dispositivo selezionano la sorgente sull'unità SA30. Se uno di questi tasti viene premuto brevemente, viene trasmesso un comando per modificare la sorgente sull'unità. Anche la funzionalità del telecomando cambia per agire sul dispositivo sorgente selezionato.



	Ingressi fono MM o MC
	Ingresso ausiliario
	Ingresso di rete (ad es., Internet radio/ dischi NAS)
	Dispositivo USB esterno (chiavetta USB, ecc.)
	Ingresso audio AV (da usare con il TV)
	Ingresso Satellite
	Ingresso Personal Video Recorder (o Digital Video Recorder)
	Ingresso della console di gioco
	Lettore Blu-ray Disc o DVD
	Ingresso lettore Compact Disc
	Ingresso per il decoder Set Top Box

Ogni modalità dispositivo modifica il comportamento di molti dei tasti del telecomando per controllare il

dispositivo sorgente in modo appropriato. Per esempio: in modalità riproduce il brano precedente CD, ma in modalità emette al TV il comando 'canale giù'.

Il telecomando rimane nell'ultima modalità dispositivo selezionata; in tal modo non sarà necessario premere un tasto di selezione modalità dispositivo prima dei tasti di comando, se per esempio si stanno solo riproducendo o saltando determinati brani di un CD.

Controllo del volume

L'impostazione predefinita del telecomando fa in modo che i pulsanti di controllo del volume e di disattivazione audio controllino sempre il volume del SA30, indipendentemente dalla modalità dispositivo attualmente impostata. Questo è noto come 'punch-through' del volume.

Ad esempio, se si sta ascoltando un CD, è probabile che il telecomando sia in modalità dispositivo CD per controllare il lettore CD. È possibile utilizzare i controlli del volume sul telecomando direttamente per regolare il volume del ricevitore senza prima dover premere AMP per mettere il telecomando in modalità dispositivo AMP. I tasti del volume fanno il "punch-through" della modalità dispositivo CD sul telecomando verso la modalità dispositivo AMP.

Il "punch-through" del volume può essere disattivato singolarmente per ogni modalità dispositivo se lo si desidera.

Personalizzazione del telecomando

Il telecomando offre una funzione di apprendimento codici, che permette di copiare fino a 16 funzioni da un telecomando originale sulla tastiera del nuovo telecomando. Per dettagli su questo, e altre opzioni di personalizzazione, "Personalizzazione telecomando" a pagina IT-20.

AMP

Modalità dispositivo AMP

Il pulsante modalità dispositivo AMP configura il telecomando per controllare il SA30. Premendo questo pulsante non si modificherà l'ingresso selezionato sull'SA30.

La funzionalità del telecomando dipende dal contesto per le sorgenti interne ed è descritta nella seguente tabella.

	Passa l'alimentazione tra standby e acceso.
0.....9	I tasti numerici possono essere utilizzati per l'inserimento diretto di valori numerici.
BAL	Regola il bilanciamento sinistro/destro dell'uscita audio. Usare i tasti di navigazione e per regolare la direzione di bilanciamento.
INFO	Il sistema scorre attraverso le informazioni visualizzate nella parte inferiore del display del pannello anteriore quando sono selezionati gli ingressi RETE e USB.
MENU	Apri il menu di configurazione.
AUDIO	Attiva o disattiva la funzione Dirac Live EQ.
RTN	Esce dall'attuale menu di configurazione.
	Disattiva l'uscita audio.
VOL	Regolare il volume dell'amplificatore.
DISP	Scorre le opzioni di luminosità del display del pannello anteriore.
AMP	Ripristina il telecomando per la modalità AMP.
DIRECT	Stereo Direct acceso/spento. Fornisce un percorso diretto analogico dagli ingressi analogici alle uscite audio. Applicabile solo alle uscite analogiche.

	Navigare tra i file e menu sullo schermo. OK seleziona il file selezionato oppure entra nel menu evidenziato sullo schermo - equivalente a "Enter" o "Select" su alcuni telecomandi. AMP + Accensione dalla modalità Standby AMP + Standby da Accensione
PHONO	Ingressi fono MM o MC
AUX	Ingresso Aux.
NET	Ingresso di rete (NET).
USB	Ingresso USB.
AV	Ingresso AV.
SAT	Ingresso SAT.
PVR	Ingresso PVR.
GAME	Ingresso della console di gioco.
BD	Ingresso BD.
CD	Ingresso CD.
STB	Ingresso STB.

Comandi di rete e USB

Quando si utilizza la rete o l'ingresso USB, i tasti di seguito sono utilizzati per navigare nei file musicali in modalità dispositivo **AMP**.













	Naviga tra i file di rete o dell'unità USB.
	Riproduzione, pausa, stop, salta avanti e indietro, avanzamento e avvolgimento rapido
	Restituisce la navigazione al livello superiore di menu del client di rete ("Home")

BD

Modalità Dispositivo BD/ DVD

Il pulsante di modalità dispositivo BD seleziona BD come sorgente.

Il pulsante è configurato per controllare le funzioni del BD dei lettori BD Arcam, anche se questo può essere cambiato (vedere "Lettura codici memorizzati" a pagina IT-21).

	Passa l'alimentazione tra standby e acceso.
	Aprire/chiedere il vassoio del disco.
0...9	Funziona come il tasto numerico originale del telecomando
DISP	Scorre le opzioni di luminosità del display del pannello anteriore.
MODE	Scorre le opzioni di ripetizione (brano, disco, ecc.).
	Avanzamento/Riavvolgimento rapido.
	Salta avanti/indietro
	Interrompere la riproduzione di un BD o DVD.
	Riproduce brano corrente.
	Interruzione riproduzione.
	Avviare la registrazione (per i prodotti che hanno questa caratteristica).
MENU	Menu disco.
POP UP	Attiva menu lettore BD/DVD, se disponibile.
	Naviga nei menu di configurazione e selezione del programma BD/DVD. OK seleziona il file selezionato oppure entra nel menu evidenziato sullo schermo - equivalente a "Enter" o "Select" su alcuni telecomandi. BD +  Accensione dalla modalità Standby BD +  Standby da Accensione BD +  cambia la risoluzione dell'immagine (per BD, solo nella schermata Home).













	Torna al livello superiore del menu ('Home').
AUDIO	Modifica il formato di decodifica audio (Dolby Digital, DTS, ecc.).
AMP	Ripristina il telecomando per la modalità AMP.
RED	Pulsante ROSSO per BD
GREEN	Pulsante VERDE per BD
YELLOW	Pulsante GIALLO per BD
BLUE	Pulsante BLU per BD.

CD

Modalità dispositivo CD

Il pulsante di modalità dispositivo CD seleziona CD come sorgente.

Il pulsante è configurato per controllare le funzioni del CD dei lettori CD Arcam, anche se questo può essere cambiato (vedere "Lettura codici memorizzati" a pagina IT-21).

	Passa l'alimentazione tra standby e acceso.
	Aprire/chiedere il vassoio del disco.
0...9	Funziona come il tasto numerico originale del telecomando
DISP	Scorre le opzioni di luminosità del display del pannello anteriore.
MODE	Scorre le opzioni di ripetizione (brano, disco, ecc.).
	Avanzamento/Riavvolgimento rapido.
	Salta avanti/indietro
	Interrompere la riproduzione di un CD
	Riproduce brano corrente.
	Interruzione riproduzione.
POP UP	In "riproduzione normale" (cioè il display non visualizza la lettera P), premere il tasto  e  per selezionare il brano e poi MENU memorizza il brano. In modalità "riproduzione programmata", il tasto MENU cancella il brano memorizzato.
	Naviga nei menu di configurazione e selezione della programmazione CD. OK seleziona il file selezionato oppure entra nel menu evidenziato sullo schermo - equivalente a "Enter" o "Select" su alcuni telecomandi. CD +  Accensione dalla modalità Standby CD +  Standby da Accensione.
AMP	Ripristina il telecomando per la modalità AMP.

AV

Modalità dispositivo AV

Il pulsante modalità dispositivo AV configura il telecomando per controllare le funzioni di un televisore. Premendo questo pulsante si seleziona anche AV come sorgente.









	Passa l'alimentazione tra standby e acceso.
0...9	Funziona come il tasto numerico originale del telecomando
DISP	Visualizzare la funzione INFO oppure OSD (On Screen Display), se disponibile.
MODE	AV, questa funzione è specifica per il TV.
	Canale avanti/indietro.
INFO	Consente di visualizzare le informazioni sull'immagine, questa funzione è specifica del TV.
POP UP	Guida.
	Naviga nei menu di configurazione e selezione della programmazione. OK conferma una selezione (equivalente a "Enter" o "Select" su alcuni telecomandi).
	Torna al livello superiore del menu ('Home').
AMP	Ripristina il telecomando per la modalità AMP.
RED	Pulsante ROSSO per il televideo.
GREEN	Pulsante VERDE per il televideo.
YELLOW	Pulsante GIALLO per il televideo.
BLUE	Pulsante BLU per il televideo.

STB

Modalità dispositivo STB

Il pulsante modalità dispositivo STB seleziona STB come sorgente.

Se configurato per funzionare con il decoder set top box o un dispositivo simile, il telecomando può in seguito controllare il dispositivo.

	Passa l'alimentazione tra standby e acceso.
0...9	Funziona come il tasto numerico originale del telecomando
DISP	Visualizzare la funzione INFO oppure OSD (On Screen Display), se disponibile.
MODE	Seleziona le funzioni Library o Media.
	Avanzamento/Riavvolgimento rapido.
	Canale avanti/indietro.
	Interrompe la riproduzione.
	Avvio riproduzione
	Interruzione riproduzione.
	Registrazione.
INFO	Apri la EPG (Electronic Program Guide) su alcuni ricevitori digitali satellitari e via cavo.
POP UP	Consente di attivare la funzione Menu se il set top box utilizza questa funzione.
	Naviga nei menu di configurazione e selezione della programmazione. OK conferma una selezione (equivalente a "Enter" o "Select" su alcuni telecomandi).
	Torna al livello superiore del menu ("Home").
AUDIO	Seleziona la funzione Help.
AMP	Ripristina il telecomando per la modalità AMP.
RED	Pulsante ROSSO per set top box.
GREEN	Pulsante VERDE per set top box.
YELLOW	Pulsante GIALLLO per set top box.
BLUE	Pulsante BLU per set top box.

SAT

Modalità dispositivo SAT

Il pulsante modalità dispositivo SAT seleziona SAT come sorgente.

Se configurato per funzionare con il ricevitore satellitare, il telecomando può in seguito controllare il dispositivo.









	Passa l'alimentazione tra standby e acceso.
0...9	Funziona come il tasto numerico originale del telecomando
DISP	Visualizzare la funzione INFO oppure OSD (On Screen Display), se disponibile.
	Canale avanti/indietro.
INFO	Visualizza le informazioni sul programma.
POP UP	Guida (o Configurazione su alcuni set top box).
	Naviga nei menu di configurazione e selezione della programmazione. OK conferma una selezione (equivalente a "Enter" o "Select" su alcuni telecomandi).
	Torna al livello superiore del menu ("Home").
RTN	Indietro.
AMP	Ripristina il telecomando per la modalità AMP.
RED	Pulsante ROSSO per Satellite.
GREEN	Pulsante VERDE per Satellite.
YELLOW	Pulsante GIALLLO per Satellite.
BLUE	Pulsante BLU per Satellite.

PVR

Modalità dispositivo PVR

Il pulsante modalità dispositivo PVR seleziona PVR come sorgente.

Se configurato per funzionare con il videoregistratore personale (disco rigido) o con un dispositivo simile, il telecomando può in seguito controllare il dispositivo.

	Passa l'alimentazione tra standby e acceso.
0...9	Funziona come il tasto numerico originale del telecomando
INFO	Visualizzare la funzione INFO oppure OSD (On Screen Display), se disponibile.
MODE	Seleziona le funzioni Library o Media.
	Avanzamento/Riavvolgimento rapido.
	Canale avanti/indietro.
	Interrompe la riproduzione.
	Avvio riproduzione
	Interruzione riproduzione.
	Registrazione.
MENU	Apri la EPG (Electronic Program Guide) su alcuni ricevitori digitali satellitari e via cavo.
POP UP	Consente di attivare la funzione Menu se il PVR utilizza questa funzione.
	Naviga nei menu di configurazione e selezione della programmazione. OK conferma una selezione (equivalente a "Enter" o "Select" su alcuni telecomandi).
	Torna al livello superiore del menu ("Home").
AUDIO	Seleziona la funzione Help.
AMP	Ripristina il telecomando per la modalità AMP.
RED	Pulsante ROSSO per PVR.
GREEN	Pulsante VERDE per PVR.
YELLOW	Pulsante GIALLLO per PVR.
BLUE	Pulsante BLU per PVR.

Menu di impostazione

Il menu di impostazione permette di configurare vari aspetti dell'amplificatore integrato SA30.

Accesso al menu di configurazione

Per accedere al menu di configurazione, premere il pulsante **MENU** sul telecomando o sul pannello anteriore.

Navigazione nel menu di impostazione

Il menu di configurazione può essere esplorato premendo i tasti del pannello anteriore o del telecomando che corrispondono alla funzione mostrata sul display, come indicato di seguito.

Per modificare un'impostazione, basta ruotare la manopola di controllo a sinistra o a destra.

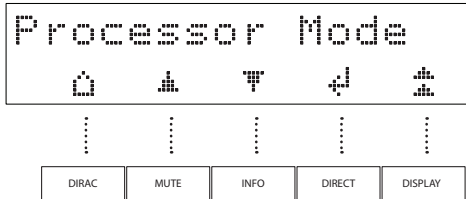

	HOME	Esce dal menu e torna alla pagina home del display
	SU	Spostamento all'opzione precedente del menu
	GIÙ	Spostamento all'opzione successiva del menu
	SINISTRA	Spostamento a sinistra o sul campo precedente
	DESTRA	Spostamento a destra o sul campo successivo
	OK	Salva l'impostazione corrente con spostamento all'opzione successiva
	INDIETRO	Salva l'impostazione corrente con uscita dall'opzione di menu

Impostazioni di sistema

System Settings

Display - Display

Permette di modificare la luminosità del display del pannello anteriore. Le impostazioni disponibili sono **Full**, **Dim** e **Off**. L'impostazione predefinita è **Dim**.

Dark Mode - Modalità scura

Spegne il display del pannello frontale e il LED di stato.

Enable Input - Attiva ingresso

Permette di rimuovere gli ingressi inutilizzati dall'elenco di scelta ingressi del pannello anteriore. Gli ingressi possono anche essere selezionati con il telecomando.

Timeout - Timeout

Questa opzione permette di scegliere la durata del tempo di inattività, prima che l'unità entri in modalità Standby. Le opzioni disponibili sono **Off**, **20** minuti, **30** minuti, **1**, **2** e **4** ore. L'impostazione predefinita è **20** minuti.

System Code - Codice di sistema

Modifica il codice di sistema IR cui l'unità SA30 risponde (**16** o **19**). Il codice predefinito è **16**.

Net Reset - Reset di rete

Reimposta il modulo di rete alle impostazioni predefinite.

System Reset - Ripristino di sistema

Ripristina l'unità SA30 alle sue impostazioni di fabbrica predefinite.

USB Update - Aggiornamento USB

Consente di aggiornare SA30 tramite una chiavetta USB. Fare riferimento alle istruzioni di rilascio del software per ulteriori dettagli disponibili su www.arcam.co.uk.

OTA UPG - Aggiornamento OTA

Se abilitato, SA30 si aggiornerà automaticamente se lasciato acceso durante la notte o in standby di rete. Se gli aggiornamenti software disabilitati devono essere installati manualmente. Fare riferimento alle istruzioni di rilascio del software per ulteriori dettagli disponibili su www.arcam.co.uk.

Informazioni di sistema

System Info

Visualizza vari parametri di sistema tra cui MCU, numeri di versione del software di rete e ARC, indirizzo IP, nome descrittivo, nome googlecast e numero seriale.

Impostazioni Audio

Audio Settings

Dirac Curve - Dirac Curve

Indica la calibrazione Dirac applicata a ogni ingresso.

Nota: alla prima esecuzione di Dirac, la curva sarà applicata a tutti gli ingressi.

Balance - Bilanciamento

Ruotare la manopola di controllo volume dell'unità SA30 a sinistra e a destra per modificare il bilanciamento del canale sinistro e destro rispettivamente.

Phones Ovr - Esclusione delle cuffie

Quando si collega un paio di cuffie alla presa **PHONES** sul pannello anteriore, controllare se le uscite degli altoparlanti sono disattivate. Il valore predefinito è **Off**, in modo che gli altoparlanti e le uscite preamplificate saranno disattivate al collegamento delle cuffie.

PM Input - Ingresso in modalità processore

Indica quale ingresso deve essere usato in modalità processore. Este modo se puede asignar a la mayoría de las entradas analógicas. In tal caso, il livello dell'uscita dell'unità SA30 è impostato a un valore fisso. L'impostazione predefinita è **None**.

Nota: L'ingresso **PHONO** non può essere selezionato come ingresso del processore.

PM Volume - Volume in modalità processore

Indica il livello richiesto di volume per l'ingresso in modalità processore. L'impostazione predefinita di volume è **30**.

Menu Configurazione (continuazione)

Max On Vol - Volume max. attivo

Limita il volume massimo quando l'unità SA30 è spenta o entra in Standby. L'unità SA30 si accende a questo volume memorizzato se l'ultimo volume usato (molto forte) supera questo valore. Viene memorizzato e richiamato ogni volta che l'unità è accesa.

Maximum Vol - Volume massimo

Limita l'impostazione del volume massimo su cui è possibile impostare SA30 per gli ingressi esterni. Questa è una funzione utile per prevenire l'azionamento eccessivo accidentale di altoparlanti a basso consumo energetico. Viene memorizzato e richiamato ogni volta che l'unità viene accesa.

Max Net Vol - Volume massimo di rete

Limita l'impostazione del volume massimo su cui è possibile attivare SA30 per i contenuti in streaming. Questa è una funzione utile per prevenire l'overdrive accidentale degli altoparlanti a basso consumo energetico o per evitare che il volume venga accidentalmente impostato al massimo utilizzando gli slider del volume delle app di streaming. Viene memorizzato e richiamato ogni volta che l'unità viene accesa.

Analogue Direct - Funzione Analogico Direct

Indica quali uscite analogiche devono essere usate in modalità Analogico diretto.

Phono Input - Ingresso fono

Seleziona l'ingresso Fono in uso, a magnete mobile (MM) o bobina mobile (MC)

Filter - Filtro

Indica il filtro digitale in uso con il DAC. Apodizing; Roll Off veloce a fase lineare; Roll Off lento a fase lineare; Roll Off veloce a fase minima; Roll Off lento a fase minima; Brick Wall o Correzione Roll Off veloce a fase minima.

Consultare "SA30 Filtri Digitali" a pagina IT-19 per le differenze tra i filtri.

Impostazioni di rete

Network Settings

Network Info - Informazioni di rete

Mostra indirizzo MAC, indirizzo IP, nome significativo e nome host delle unità cablate e wireless.

Net Standby - Standby di rete

Abilita o disabilita il controllo di rete dell'unità SA30 quando essa è in Standby. L'impostazione predefinita è **Off**.

Nota: l'unità può essere ancora controllata tramite comandi RS232, anche quando lo standby di rete è disabilitato.

RS232 Standby - Standby RS232

Abilita o disabilita il controllo RS232 dell'unità SA30 quando essa è in Standby. L'impostazione predefinita è **Off**.

C4 SDDP - C4 SDDP

Abilita la funzione di rilevamento di Control 4 e consente l'invio di un radiofaro di rilevamento.

SA30 Filtri Digitali

L'unità SA30 permette all'ascoltatore di scegliere tra un certo numero di filtri digitali da usare per l'audio DAC. I filtri digitali permettono di minimizzare le distorsioni indesiderate nella banda audio, ma nessun filtro digitale è perfetto, tutti sono un compromesso di vari parametri. Tali parametri comprendono:

Risposta in frequenza: livello audio rispetto alla frequenza. Questo non dovrebbe avere variazioni significative tra 20 Hz e 20 kHz.

Fase – Il ritardo introdotto nella riproduzione di varie frequenze nel filtro passa-banda. Deve essere più basso possibile (fase lineare).

Pre-riproduzione – Artifici audio aggiuntivi che precedono gli impulsi audio originali. Talvolta sono considerati un fattore negativo poiché non esistono in natura, per cui dovrebbero essere più bassi e brevi possibile.

Pre-riproduzione – Artifici audio aggiuntivi che seguono gli impulsi audio originali. Dovrebbero essere di livello e durata più bassi possibile.

Aliasing – Artifici audio aggiuntivi introdotti nella banda audio dai segnali ad alta frequenza.

Il nostro filtro predefinito è stato scelto in base a un'accurata combinazione di misurazioni e test di ascolto e le sue impostazioni sono un ottimo compromesso per garantire i migliori risultati di ascolto. Tuttavia, tutti i filtri penalizzano le prestazioni di un parametro per esaltarne un altro. Perciò, ciascuno può scegliere le proprie opzioni di filtro in base al materiale e alle preferenze di ascolto. Tutte le differenze acustiche saranno maggiormente udibili con tassi di campionamento di 48 kHz o meno.

BWall - Brick Wall

Nessuna differenza di fase, ma introduce artifici pre e post riproduzione.

Corr MinP - Corrected Minimum Phase Fast Roll Off

Effetti pre-riproduzione bassi e risposta di fase variabile ad alte frequenze. Ci sono maggiori effetti post riproduzione rispetto ai filtri lineari.

Apodizing - Apodizing (predefinito)

Compromesso tra risposta di fase e frequenza e adozione di artifici audio. Ha il vantaggio di rimuovere la maggior parte degli artifici audio introdotti in fase di registrazione durante la registrazione e masterizzazione del materiale originale.

MinP Slow - Roll Off lento a fase minima

Assenza di artifici pre-riproduzione ma può introdurre differenze di fase alle alte frequenze. Ha meno effetti post-riproduzione del Roll Off veloce a fase minima, ma ancora di più dei filtri lineari. Le frequenze molto alte nell'ultima semi-ottava del filtro passabanda saranno leggermente attenuate.

MinP Fast - Roll Off veloce a fase minima

Assenza di effetti pre riproduzione e risposta di fase variabile ad alte frequenze. Ci sono maggiori effetti post-riproduzione rispetto alle opzioni dei filtri a fase lineare.

LinP Slow - Roll Off lento a fase lineare

Stesso livello molto basso di effetti pre e post-riproduzione. Non ci sono slittamenti di fase ma può introdurre aliasing delle alte frequenze maggiori del filtro Roll Off veloce a fase lineare. Le frequenze molto alte sono leggermente attenuate.

LinP Fast - Roll Off veloce a fase lineare

Livelli di pre e post-riproduzione maggiori o uguali del Roll Off lento a fase lineare. Senza differenze di fase e con aliasing minimo alle alte frequenze rispetto al roll off lento.

Personalizzazione telecomando

Apprendimento del codice

Il telecomando fornito è dotato di una completa libreria di codici pre-programmati. Dopo aver impostato il telecomando per il dispositivo, si potrebbe scoprire che ci sono una o più funzioni del telecomando originale che non hanno corrispondenza sulla tastiera del nuovo. Per comodità, il telecomando offre una funzione di apprendimento codici che permette di copiare fino a 16 funzioni da un telecomando originale sulla tastiera del nuovo.

Prima di iniziare, assicurarsi che:

- Il telecomando originale funzioni correttamente.
- I telecomandi non siano rivolti verso il dispositivo.
- I telecomandi siano dotati di batterie nuove.
- I telecomandi non sono sotto la luce diretta del sole o sotto luci fluorescenti forti.

NOTA: Funzioni apprese dipendono dalla modalità. È possibile assegnare fino a otto diverse funzioni su un unico tasto - una funzione appresa separata per ciascuna modalità.

Impostazione codice diretto (Metodo 1)

Il primo metodo è quello di programmare il telecomando con il numero di codice a 3 cifre per il dispositivo che si desidera controllare - vedi "Tabelle dei codici dei dispositivi". Annotare il numero o i numeri suggeriti - il codice più comune è elencato per primo. Ora accendere il dispositivo.





1. Premere il tasto del dispositivo per il prodotto che si desidera impostare, insieme al tasto **1**. Tenere premuti entrambi i tasti per tre secondi finché il LED si accende. Ora ci si trova in modalità di configurazione e i tasti possono essere rilasciati.
2. Inserire un codice a 3 cifre per il dispositivo. Se il codice a 3 cifre immesso è corretto per il dispositivo, esso si spegne. Se non si spegne, inserire il numero di codice successivo dalla lista fino a quando il dispositivo non si spegne.
3. Una volta trovato il codice corretto, premere di nuovo il tasto del dispositivo. Il LED lampeggia tre volte  per confermare che il codice è stato memorizzato correttamente.

Impostazione tramite ricerca dalla libreria (Metodo 2)

La ricerca in libreria consente di eseguire la scansione attraverso tutti i codici contenuti nella memoria del telecomando. Può richiedere molto più tempo rispetto al metodo precedente, perciò utilizzare questo metodo solo se:

- Il proprio dispositivo non risponde al telecomando, dopo aver provato tutti i codici elencati per la relativa marca.
- La marca non è elencata nelle tabelle Codici dei dispositivi.

Premere il tasto del dispositivo per il prodotto che si desidera impostare, insieme al tasto **1**. Tenere premuti entrambi i tasti per tre secondi fino a quando il LED si illumina.

Puntare il telecomando verso il prodotto che si desidera controllare e premere il pulsante  o  sul tastierino di navigazione. Ogni volta che si preme il pulsante  o , il codice conta su (o giù) di un numero di codice, con un segnale per spegnere il dispositivo.

4. Continuare a premere il pulsante verso l'alto o verso il basso, a intervalli di circa un secondo, fino a quando il dispositivo si spegne. (NON alternare il tasto su e giù - è necessario muoversi in una sola direzione.)
5. Per memorizzare il codice corretto, premere di nuovo il tasto del dispositivo. Il LED lampeggia tre volte  per confermare che il codice è stato memorizzato correttamente.

Impostazione con apprendimento (Metodo 3)

Il terzo metodo prevede l'"insegnamento" al telecomando Arcam dal telecomando originale del dispositivo. I due telecomandi devono essere rivolti l'uno verso l'altro, a circa 10 cm di distanza.

1. Premere il tasto del dispositivo per il prodotto che si desidera impostare, insieme al tasto **3**. Tenere premuti entrambi i tasti per tre secondi fino a quando il LED si illumina.
2. Premere sul telecomando Arcam il pulsante a cui si

desidera assegnare un comando. Il LED lampeggia una volta  indicando che il telecomando è pronto per apprendere il comando.

3. Premere e tenere premuto il tasto appropriato sul telecomando fino a quando il LED lampeggia due volte . Ciò indica che il telecomando Arcam ha appreso la funzione dall'altro telecomando.
4. Continuare ad apprendere i comandi dall'altro telecomando premendo il tasto successivo sul telecomando e ripetendo i passi 2 e 3.
5. Una volta che il telecomando ha imparato tutti i comandi selezionati, tenere premuto il tasto del dispositivo utilizzato per inserire l'apprendimento insieme al tasto numerico **3** per memorizzare i comandi appresi.

NOTA: Se il LED del telecomando Arcam lampeggia cinque volte  c'è stato un errore nel processo di apprendimento. In questo caso, avviare il programma di Configurazione dell'apprendimento dall'inizio.





I tasti **AMP** e **USB** non imparano alcun comando.

Note importanti



- Una volta che si avvia una sessione di apprendimento del codice, avete circa dieci secondi per effettuare ogni passo. Se ci si mette di più e si va in timeout significa che dovrete avviare di nuovo il processo.
- La funzione di apprendimento è specifica per la modalità - è possibile copiare una caratteristica **per modalità** su un tasto.
- Il telecomando può apprendere circa 16 funzioni in totale.
- Per sostituire una funzione appresa, è sufficiente assegnare una nuova funzione per lo stesso tasto.
- Le funzioni apprese vengono mantenute quando si modificano le batterie.
- Se l'apprendimento del codice non funziona, provare a modificare la distanza tra i due telecomandi, fare in modo che la luce dell'ambiente non sia troppo luminosa.

Cancellare i dati appresi

Per cancellare tutti i dati appresi per un dispositivo:

1. Premere il tasto del dispositivo per il prodotto che si desidera impostare, insieme al tasto **3**. Tenere premuti entrambi i tasti per tre secondi fino a quando il LED si illumina.
2. Tenere premuto il tasto del dispositivo per il prodotto che si desidera cancellare, insieme al tasto  per tre secondi finché il LED lampeggia due volte .
3. Se non viene effettuata alcuna ulteriore pressione del tasto per 30 secondi dopo che il LED lampeggia due volte , il telecomando esce dalla modalità di cancellazione senza cancellare i dati appresi.
4. Se si preme il tasto del dispositivo una volta entro 30 secondi dopo che il LED lampeggia due volte , è possibile terminare la modalità di cancellazione cancellando tutti i dati appresi sul dispositivo. Il LED lampeggia tre volte  per confermare.

Per cancellare i dati appresi per un tasto del dispositivo:

1. Premere il tasto del dispositivo per il prodotto che si desidera impostare, insieme al tasto **3**. Tenere premuti entrambi i tasti per tre secondi fino a quando il LED si illumina.
2. Premere e tenere premuto il tasto su cui si desidera eliminare i dati per tre secondi. Il LED lampeggia due volte . Se non viene effettuata alcuna ulteriore pressione di un tasto, il telecomando esce dalla modalità di cancellazione senza cancellare i dati appresi.
3. Se non viene effettuata alcuna ulteriore pressione del tasto per 30 secondi, il LED lampeggia due volte , il telecomando esce automaticamente dalla modalità di cancellazione senza cancellare i dati appresi.
4. Se si preme di nuovo il tasto del dispositivo assieme al tasto **3** entro 30 secondi dopo che il LED lampeggia due volte, tutti le informazioni apprese per questo dispositivo sono cancellate e si lascia la modalità di cancellazione. Il LED lampeggia tre volte  come conferma.

Lettura codici memorizzati

1. Premere il tasto del dispositivo per il prodotto che si desidera impostare, insieme al tasto **4**. Tenere premuti entrambi i tasti per tre secondi fino a quando il LED si illumina.
2. Premere il tasto **INFO** e contare il numero di lampeggi (★=1, ★★=2, ★★★=3, ecc.). C'è un intervallo di tempo tra le cifre. (Si noti che '0' è rappresentato da dieci lampeggi: ★★★★★★★★.)

Blocco/sblocco di una specifica modalità dispositivo

Quando si apre la confezione del telecomando e si inseriscono le batterie, questo è in grado di controllare automaticamente alcuni componenti Arcam (ad esempio lettori BD, amplificatori, sintonizzatori e lettori CD). Raggiungiamo questo obiettivo programmando specifici codici dei dispositivi Arcam sui tasti corrispondenti alle modalità dispositivo, quindi bloccando le modalità del dispositivo in modo che non li riprogrammate inavvertitamente.

Se si desidera modificare queste impostazioni predefinite bloccate - per controllare un lettore BD di terze parti, ad esempio - è necessario prima sbloccare la modalità BD prima di configurare il telecomando, utilizzando uno dei metodi di apprendimento descritti nella pagina precedente.

Qui ci sono le impostazioni di fabbrica:

Modalità dispositivo	Stato predefinito	Codici predefiniti
AMP	Bloccato	001 (codice Arcam 16)
BD	Bloccato	001 (Arcam)
AV	Sbloccato	108 (Philips TV)
PC USB	Sbloccato	Solo apprendimento codice
GAME	Sbloccato	Solo apprendimento codice

STB	Sbloccato	030 (Bush/Goodmans/Grundig, dal database SAT)
SAT	Sbloccato	128 (Sky+ Digital, dal database SAT)
PVR	Sbloccato	018 (Humax PVR, da database SAT)
CD	Bloccato	001 (Arcam)

Codici alternativi sono disponibili per le soluzioni multi-stanza, o, nel caso il codice vada in conflitto con quello di prodotti di altri produttori.

Esempio:

AMP (codice di sistema 19): 002

Si noti che è necessario modificare il codice di sistema sul prodotto che si desidera controllare, così come sul telecomando.

AMP, BD e CD sono i tasti del dispositivo che possono essere bloccati e sbloccati. Blocco e sblocco sono alternativi (cambiano da blocco a sblocco a blocco, ecc...).

1. Premere e tenere premuto i tasti dispositivo e **6** insieme per tre secondi.
Il LED di alimentazione rimane acceso, mostrando che è in modalità di impostazione blocco/sblocco.
2. Se non vi è un'ulteriore pressione di tasti per 30 secondi, il LED si spegne e il telecomando lascia la modalità di impostazione Blocco/Sblocco.
3. Per selezionare e verificare lo stato di un dispositivo, premere in sequenza i tasti **3 6 9**:
Se il dispositivo è stato bloccato, il LED lampeggia tre volte: ★★ ★★ ★★.
In caso di sblocco del dispositivo, il LED lampeggia cinque volte: ★★ ★★ ★★ ★★ ★★.
4. Se si preme un tasto dispositivo valido entro 30 secondi, il LED lampeggia tre volte: ★★ ★★ ★★ e il telecomando esce dalla modalità di impostazione Blocco/Sblocco.

Controllare il volume di altri dispositivi

Per impostazione predefinita, i tasti del volume e il tasto muto controllano il volume dell'amplificatore.

È possibile configurare i pulsanti in modo che mandino i comandi di volume a un altro dispositivo. Nel seguente esempio, i comandi di volume vengono inviati a un dispositivo collegato AV (televisore, per esempio):

Premere **AV + 5** per tre secondi, fino a quando il LED si accende e rimane acceso.

Premere **VOLSU**.

Premere di nuovo **AV**. Il LED lampeggia tre volte: ★★ ★★ ★★.

I tasti di regolazione volume e disinserimento audio ora invieranno i comandi del volume alla TV.

Per impostare i pulsanti del volume per controllare l'amplificatore ancora una volta, ripetere i passaggi precedenti, ma premere **AMP** al punto **3**.

Comandi nascosti

Comando	Effetto
AMP + ▲	Invia un comando di accensione
AMP + ▼	Invia un comando di spegnimento
CD + ▲	Invia un comando di accensione
CD + ▼	Invia un comando di spegnimento
BD + ▲	Invia un comando di accensione
BD + ▼	Invia un comando di spegnimento
BD + ▶	Invia un comando di risoluzione

Ripristino alle impostazioni predefinite

È possibile reimpostare il telecomando alle impostazioni originali di fabbrica.

Tenere premuti insieme i tasti **HOME** (home) e **MENU** per circa cinque secondi fino a quando il LED di alimentazione lampeggia cinque volte: ★★ ★★ ★★ ★★ ★★.

Tutta la programmazione e i parametri di programmazione che avete inserito nel telecomando vengono cancellati e il telecomando ritorna alle impostazioni predefinite di fabbrica.

Codici dei dispositivi

Le tabelle che si trovano nella parte finale di questo manuale, elencano dei codici a 3 cifre per i dispositivi di diversi produttori.

Usarli quando si imposta il telecomando per controllare i dispositivi, come descritto nella sezione "Impostazione codice diretto (Metodo 1)" a pagina IT-20

Se sono elencati più numeri di codice, provare il primo numero. Se i risultati non sono soddisfacenti, continuare a provare i numeri per quel produttore per ottenere la miglior 'corrispondenza' con la funzionalità necessaria.

Se il produttore del proprio dispositivo non è presente in elenco si può usare la procedura indicata in "Impostazione tramite ricerca dalla libreria (Metodo 2)" a pagina IT-20. Questo metodo permette di scandire tutti i codici memorizzati nel telecomando.

Risoluzione dei problemi

Problema	Verificare che
Assenza di suono	<ul style="list-style-type: none"> <input type="checkbox"/> L'amplificatore SA30 sia correttamente collegato e acceso <input type="checkbox"/> La propria sorgente audio sia correttamente collegata e gli ingressi siano correttamente selezionati e attivi <input type="checkbox"/> L'unità SA30 non sia in modalità protetta, come di seguito descritto
L'audio cessa all'improvviso	<p>L'unità SA30 può entrare in modalità protetta, in base al problema individuato. Il LED del pannello anteriore indica il tipo di errore, come descritto nell'elenco seguente</p> <ul style="list-style-type: none"> <input type="checkbox"/> LAMPEGGIA IN BIANCO: la temperatura interna dell'unità ha raggiunto livelli pericolosamente alti. Far raffreddare l'unità SA30 <input type="checkbox"/> ROSSO LAMPEGGIANTE: l'amplificatore SA30 ha individuato un corto circuito negli altoparlanti. In tal caso, controllare il cablaggio dei diffusori e accertarsi che nessuno di essi sia in corto circuito. Questo problema si verifica spesso, quando le connessioni degli altoparlanti presentano fili scoperti. <input type="checkbox"/> ARANCIONE LAMPEGGIANTE: l'amplificatore registra uno sbalzo di corrente CC. <p>A seguito di uno dei problemi precedenti, l'amplificatore si spegne automaticamente, con conseguente interruzione di alimentazione agli altoparlanti. Per riprendere il normale utilizzo dell'unità SA30, è necessario risolvere il problema e poi spegnere e riaccendere il dispositivo</p>
L'unità non risponde o risponde in modo irregolare al telecomando	<ul style="list-style-type: none"> <input type="checkbox"/> Ci sono batterie nuove nel telecomando <input type="checkbox"/> Il pannello anteriore è visibile e il telecomando è puntato verso di esso <input type="checkbox"/> Il telecomando è nella modalità corretta per controllare l'unità, vale a dire premendo il pulsante AMP prima di controllare SA30.
Il display del pannello anteriore è vuoto	<ul style="list-style-type: none"> <input type="checkbox"/> Il display non è stato spento. Premere il pulsante DISPLAY sul telecomando. Vedere "Display" a pagina IT-10
Ronzio sull'ingresso analogico	<ul style="list-style-type: none"> <input type="checkbox"/> Tutti i cavi garantiscano un buon collegamento. Se necessario rimuovere il cavo dal connettore e reinserirlo completamente (spegnere l'alimentazione prima di fare questo) <input type="checkbox"/> I collegamenti all'interno del connettore del cavo di origine non siano rotti o mal saldati <input type="checkbox"/> Se il ronzio si verifica solo quando è collegato un particolare componente di origine, verificare che i cavi di antenne o parabole collegate a questa sorgente siano isolati da terra. Contattare il tecnico di installazione

Specifiche SA30

Potenza continua in uscita (a 0,5% THD), per canale		
Entrambi i canali, 8 Ω, 20 Hz-20 kHz	130 W	
Entrambi i canali, 4 Ω, a 1 kHz	200 W	
Distorsione armonica, 80% della potenza, 8 Ω a 1 kHz	0,002%	
Ingressi analogici		
ADC	AK5552	
Frequenza di campionamento / profondità bit	192 kHz / 32 bit	
Ingressi fonò	Magnete mobile (MM)	Bobina mobile (MC)
Sensibilità in ingresso a 1 kHz (nominale)	5 mV	0,35 mV
Impedenza in ingresso	47 kΩ + 200 pF	470 Ω + 1 nF
Rapporto Segnale/Rumore (A-wtd)	80 dB rif. 5 mV a 1 kHz	80 dB rif. 0,35 mV a 1 kHz
Margine di sovraccarico	21 dB rif. 5 mV a 1 kHz	21 dB rif. 0,35 mV a 1 kHz
Risposta in frequenza (rif. curva RIAA)	20 Hz – 20 kHz ± 1 dB	20 Hz – 20 kHz ± 1 dB
Ingressi di linea:		
Sensibilità nominale	1 V	
Impedenza in ingresso	10 kΩ	
Ingresso massimo	4,8 Vrms	
Risposta in frequenza	20 Hz – 20 kHz ± 0,2 dB	
Rapporto Segnale/Rumore (A-wtd) 100 W, rif. ingresso 2,1 V	112 db Analogico diretto, 106 dB ADC/DAC	
Ingressi digitali		
DAC	ESS9038K2M	
Risposta in frequenza	20 Hz – 20 kHz ± 0,1 dB	
Distorsione armonica totale + Rumore	0,0007%	
Rapporto Segnale/Rumore (A-wtd) rif. 0dBFS/100W	113 dB	
Velocità di campionamento supportate	Ottico	32 kHz, 44,1 kHz, 48 kHz, 88,2 kHz, 96 kHz
	Coassiale	32 kHz, 44,1 kHz, 48 kHz, 88,2 kHz, 96 kHz, 176,4 kHz, 192 kHz
Profondità bit	16 bit – 32 bit	

Uscita del preamplificatore	
Livello nominale/massimo di uscita	800 mV/1,25 Vrms
Impedenza in uscita	240 Ω
Uscita cuffie	
Massimo livello di uscita con 600 Ω	5 V RMS
Impedenza in uscita	1 Ω
Intervallo di carico	16 Ω – 2 kΩ
Generale	
Tensione di rete	110–120 V o 220–240 V, 50/60 Hz
Massimo consumo di potenza	800W
Basso consumo energetico in standby	0,5 W
Consumo di rete in standby	2 W
Dimensioni L x A x P (inclusi piedini, manopole di controllo e terminali dei diffusori)	433 x 100x 323 mm
Peso (netto)	10,7 kg
Peso (lordo)	13,8 kg
Accessori in dotazione	Cavi di alimentazione Telecomando 2 batterie AAA Manuale d'uso 2 antenne Wi-Fi Installa microfono cavo USB

tutti i valori delle specifiche sono tipici se non diversamente specificato. Arcam ha una politica di continuo miglioramento dei propri prodotti. Ciò significa che i progetti e le specifiche sono soggetti a modifiche senza preavviso. E&OE.

Garanzia in tutto il mondo

Questa garanzia dà diritto all'utente di far riparare l'unità gratuitamente per i primi cinque anni successivi all'acquisto, sempre che sia stata acquistata originariamente presso un concessionario autorizzato Arcam. Il concessionario Arcam è responsabile di tutti i servizi postvendita. Il produttore non si assume alcuna responsabilità per difetti derivanti da incidenti, uso improprio, abuso, usura, negligenza o da modifiche e/o riparazioni non autorizzate. Inoltre, il produttore non accetta alcuna responsabilità per danni o perdite che si verificano durante il trasporto da o verso la persona che invoca la garanzia.

La garanzia copre:

I costi di componenti (escluse le unità a disco) e manodopera per cinque anni a partire dalla data di acquisto (fare riferimento alla successiva sezione relativa a termini e condizioni aggiuntive). Dopo cinque anni, tutti i costi di componenti e manodopera saranno a carico del cliente.

Le unità a disco (di qualunque tipo) sono coperte dalla presente garanzia per cinque anni a partire dalla data di acquisto.

La garanzia non copre mai la sostituzione delle batterie.

La garanzia non copre mai i costi di trasporto.

Richieste in garanzia

Questo apparecchio deve essere imballato nella confezione originale e restituito al rivenditore presso il quale è stato acquistato. Dovrebbe essere inviato tramite spedizione prepagata con un vettore affidabile e **non per posta**. Nessuna responsabilità può essere accettata per l'unità mentre è in transito verso il rivenditore o il distributore e i clienti sono pertanto invitati ad assicurare l'unità contro smarrimenti o danni durante il trasporto.

Per ulteriori informazioni, contattare Arcam all'indirizzo luxurysupport@harman.com.

Problemi?

Se il rivenditore Arcam non è in grado di rispondere a una domanda per quanto riguarda questo o qualsiasi altro prodotto Arcam, si prega di contattare il supporto clienti all'indirizzo Arcam di cui sopra e noi faremo del nostro meglio per aiutarvi.

Registrazione on-line

È possibile registrare il prodotto on-line all'indirizzo www.arcam.co.uk.

手册

ARCAM | HDA

集成放大器

SA30

CN

欢迎

感谢并祝贺您…

…购买 Arcam SA30 集成放大器。

Arcam 生产优质专业音频产品已有四十多年的历史，新款 SA30 集成放大器是屡获殊荣的高保真广泛产品系列中的最新一员。Arcam 是英国最受推崇的音频设备企业之一，HDA 系列的设计吸取了其所有的设计经验，这促成了 Arcam 具有最佳性能的立体声放大器产品系列，这些放大器经过精心设计和制造，可以给您带来多年的听觉享受。

本手册是 SA30 放大器的安装和使用指南，包含有这些放大器的更先进功能的相关信息。请参考下一页显示的目录列表转到您想要了解的章节。

我们希望该产品能够给您带来多年的无故障操作体验。如果您的产品发生任何故障（这种情况很罕见），或者您只是想要了解有关 Arcam 产品的更多信息，我们的经销商网络将很乐意为您效劳。您也可以通过 Arcam 网站 www.arcam.co.uk 了解更多信息。

SA30 研发团队

目录

欢迎	CN-2	Arcam 专用 Dirac Live	CN-13
概述	CN-4	遥控器	CN-14
商标权声明	CN-5	设置菜单	CN-18
前面板连接和控制	CN-6	系统设置	CN-18
后面板连接和控制	CN-7	系统信息	CN-18
连接扬声器	CN-8	网络设置	CN-19
操作	CN-10	SA30 数字滤波器	CN-19
数字音频输入	CN-10	自定义遥控器	CN-20
模拟音频输入	CN-10	代码学习	CN-20
唱机输入	CN-10	删除学习到的数据	CN-20
网络音频输入	CN-10	读取存储的代码	CN-20
ARC/eARC 输入	CN-11	锁定/解锁特定的设备模式	CN-21
聆听	CN-11	遥控其他设备的音量	CN-21
处理器模式	CN-11	命令含义	CN-21
前置放大器输出	CN-11	设备代码	CN-21
模拟直通	CN-11	故障排除	CN-22
连接到网络	CN-12	SA30 规格	CN-23
家庭自动化控制	CN-12	全球联保	CN-24
AirPlay 设置	CN-12		
Chromecast built-in 设置	CN-12		

概述

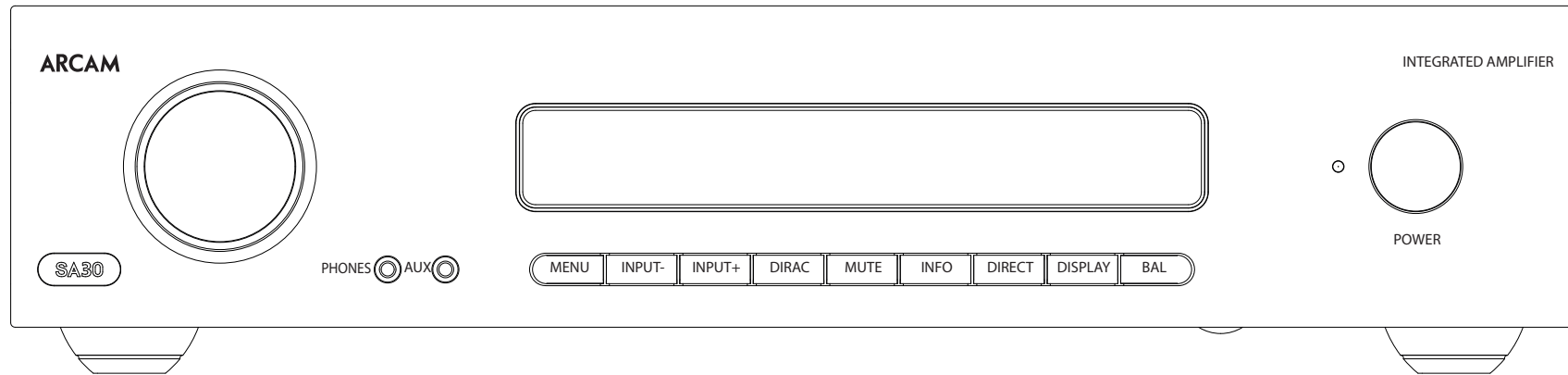

Arcam SA30 放大器

Arcam SA30 集成放大器提供了同类产品处于领先地位的卓越音质，能够将传统高保真组合音响和现有各种网络流媒体服务的音乐完美再现。

SA30 还包含强大的 Dirac Live 房间校正功能，该功能在我们的 AVR 系列产品中应用后赢得外界高度评价。

该产品吸取了 Arcam 多年的放大器设计经验，采用最佳质量的元件和工程实践生产而成，能够可靠地为您服务，给您带来多年的音乐享受。

SA30 具有卓越的性能水平，能够将音乐表现得栩栩如生。

放置设备

- 将放大器置于平坦结实的表面上，远离日光直射或热源，并避免接触湿气。
- 请勿将 SA30 置于功率放大器或其他热源的顶部。
- 除非提供良好的通风，否则请勿将放大器置于书柜或陈列柜等封闭空间。SA30 在正常工作期间会发热。
- 请勿将其他任何组件或物体置于放大器之上，因为这可能会阻挡散热器周围的气流，使放大器变得过热。（置于放大器之上的设备也会变得过热。）
- 确保不会阻挡前端面板显示屏右方的遥控接收器，否则，可能会影响遥控器的信号接收。
- 请勿在本设备的之上放置录音机。录音机对主电源产生的噪声非常敏感，如果录音机与主电源靠得太近，会录下背景“哼声”。

- 强电磁干扰会影响本设备的正常工作。如果发生这种情况，只需简单地使用电源按钮重置本设备，或者将本设备移至另一位置。

电源

放大器由安装在导线上的模块化电源插头供电。请检查随附的插头是否与您的电源规格相符 — 如需新的电源导线，请联系您的 Arcam 经销商。

如果主电源的电压与电源插上规定的电压不同，请立即联系您的 Arcam 经销商

将电源线的 IEC 插头一端推入放大器背面的插座，确保插入到位。将电源线的另一端插入主电源插座，必要时打开插座的电源。

连接线缆

建议使用针对特定应用设计的优质屏蔽线缆。其他线缆的电阻特征不同，会降低系统的性能（例如，请勿使用视频专用线缆来传输音频信号）。尽量使用短线缆，其长度只要够用即可。

在连接设备时，最好让主电源线尽量远离音频线。否则，音频信号中可能会出现令人讨厌的噪声。

商标权声明

	<p>Apple、AirPlay 和 AirPlay 徽标、iPod、iPhone 和 iPad 是 Apple Inc 在美国和其他国家的注册商标。App Store 是 Apple Inc. 的服务标记</p> <p>AirPlay 2 可在安装了 iOS 11.4 或更高版本的 iPhone、iPad 和 iPod Touch，安装了 OS X Mountain Lion 或更高版本的 MAC 电脑以及安装了 iTunes 10.2.2 或更高版本的 PC 上使用。</p>
	<p>Wi-Fi CERTIFIED 徽标是 Wi-Fi 联盟的认证标志。</p>
	<p>Google、Google Play、Chromecast built-in 和其他相关标志是 Google LLC 的商标。Google Assistant 服务需要互联网连接，但在某些国家无法使用而且无法支持某些语言。某些功能和服务的可用性和属性依赖设备、服务和网络，而且并非在所有区域都可以使用。要在您的家中控制特定设备，需采用兼容智能设备。可能需要订阅相关服务和应用程序，并且满足附加的条款、条件和/或收费要求。</p>
<p>MP3</p>	<p>MPEG Layer-3 音频解码技术已获 Fraunhofer IIS 和 Thomson multimedia 的授权。</p>

<p>FLAC</p>	<p>FLAC Decoder 版权所有 © 2000, 2001, 2002, 2003, 2004, 2005, 2006, 2007, 2008 Josh Coalson。</p> <p>在满足以下条件的前提下，允许以源代码和二进制文件的形式，在修改或不修改代码的情况下再分发及使用该软件：</p> <ul style="list-style-type: none"> - 再分发源代码时，必须保留上述版权声明、本条件列表和以下免责声明： - 以二进制文件的形式再分发时，必须在再分发版的文档和/或其他材料中复制上述版权声明、本条件列表和以下免责声明。 - 在未事先经得明确书面许可的情况下，不得使用Xiph.org基金会的名称或其贡献者的名称来推广或促销由该软件派生的产品。
--------------------	--

<p>FLAC cont.</p>	<p>该软件由版权持有者和贡献者“按原样”提供，本公司声明不对该软件提供任何明示或暗示的担保，包括但不限于适销性、特殊用途适用性的暗示性担保。无论在什么情况下，对于因以任何方式使用该软件而导致的任何直接、间接、意外、特殊、惩戒性或因果性的损失（包括但不限于采购替代货品或服务、功能失效、数据丢失、利润损失或者业务中断），本基金会或贡献者均不承担责任，不管责任推断如何、合同或严格责任中是否有规定、是否有民事侵权（包括疏忽或其他原因），即使已被告知发生这种损失的可能性。</p>
--------------------------	--

	<p>MQA 和 Sound Wave Device 是 MQA 公司的注册商标 © 2016</p>
---	---

MQA (Master Quality Authenticated)。

MQA是屡获殊荣的英国技术，可提供原始主录音的声音。MQA主文件已完全认证，并且足够小以进行流传输或下载。

访问mqa.co.uk了解更多信息。

SA30包含MQA技术，使您可以播放MQA音频文件和流，并提供原始主录音的声音。

MQA或MQA。表示产品正在解码和播放MQA流或文件，并表示出处以确保声音与源材料的声音相同。

MQA。表示它正在播放MQA Studio文件，该文件已被艺术家/制作人在工作室中批准，或者已由版权所有者验证。

前面板连接和控制

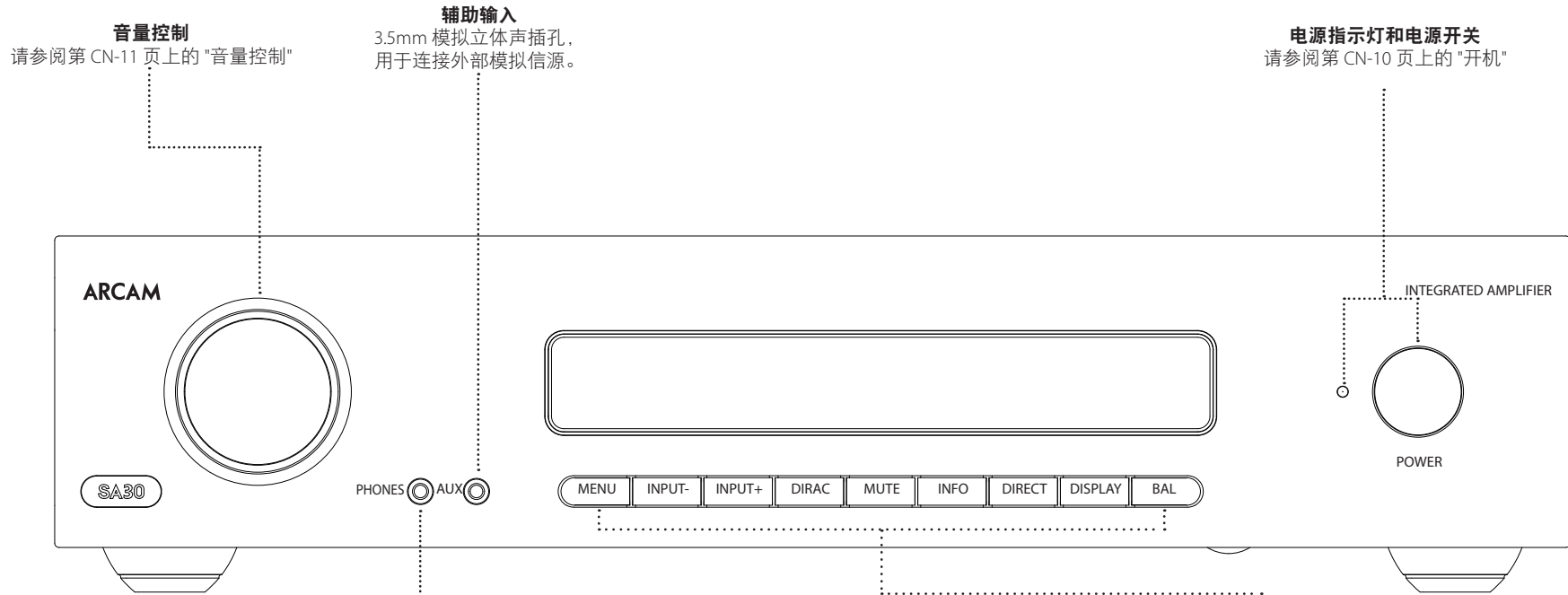

音量控制
请参阅第 CN-11 页上的 "音量控制"

辅助输入
3.5mm 模拟立体声插孔，
用于连接外部模拟信源。

电源指示灯和电源开关
请参阅第 CN-10 页上的 "开机"

耳机插孔
3.5mm 立体声插孔，与耳机配套使用。
请参阅第 CN-11 页上的 "使用耳机聆听"

前面板按键

前面板按键	
MENU	打开设置菜单。请参阅第 CN-18 页上的 "设置菜单"。
INPUT- / INPUT+	选择信号输入接口。请参阅第 CN-10 页上的 "选择音频源"。
DIRAC	选择 Dirac 房间均衡曲线。请参阅第 CN-13 页上的 "Arcam 专用 Dirac Live"。
MUTE	将各种音频输出静音。请参阅第 CN-11 页上的 "将输出设置为静音"。
INFO	使用 NET 和 USB 输入时，循环显示前面板显示屏下部所显示的信息。
DIRECT	启用或禁用模拟直通收听模式。请参阅第 CN-11 页上的 "模拟直通"。
DISPLAY	调整显示屏亮度。请参阅第 CN-10 页上的 "显示屏"。
BAL	调整输出的左/右平衡。请参阅第 CN-18 页上的 "Balance - 平衡"。



SA30设计为在正常使用中会温暖运行，但是长时间在高音量下使用会导致放大器外壳变得很烫手。

后面板连接和控制

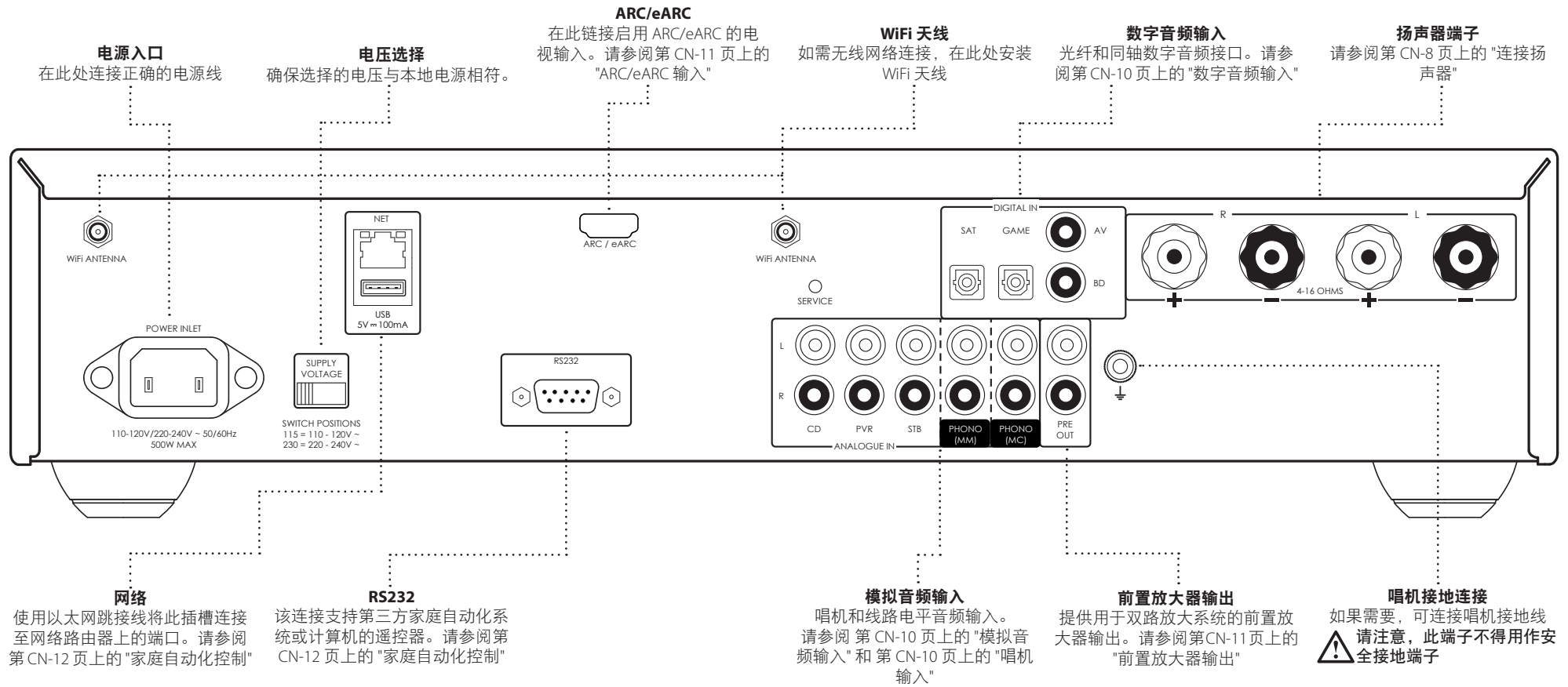

⚠️ 在连接 SA30 放大器之前，请阅读 "放置设备"、"电源" 和第 CN-4 页上的 "连接线缆" 部分！

连接扬声器

可采用多种不同的方式将扬声器连接至 SA30 放大器。以下部分描述了，对于最常见的配置，如何连接扬声器和放大器。

单线分音

如果每个扬声器都有多对连接端子，请使用扬声器上标有 'LF' 或 '低频' 的端子。

将放大器上的右侧扬声器连接的红色正端子（标有 R+）连接至您右侧扬声器的正端子。类似地，将放大器上的右侧扬声器连接的黑负端子（标有 R-）连接至您右侧扬声器的负端子。对于左侧扬声器，重复此过程，连接时使用放大器上标有 L+ 和 L- 的端子。

警告：如果扬声器支持双线分音，则配有将低频 (LF) 端子连接至高频 (HF) 端子的导电金属条；在单线分音系统中，不得拆除该金属条。

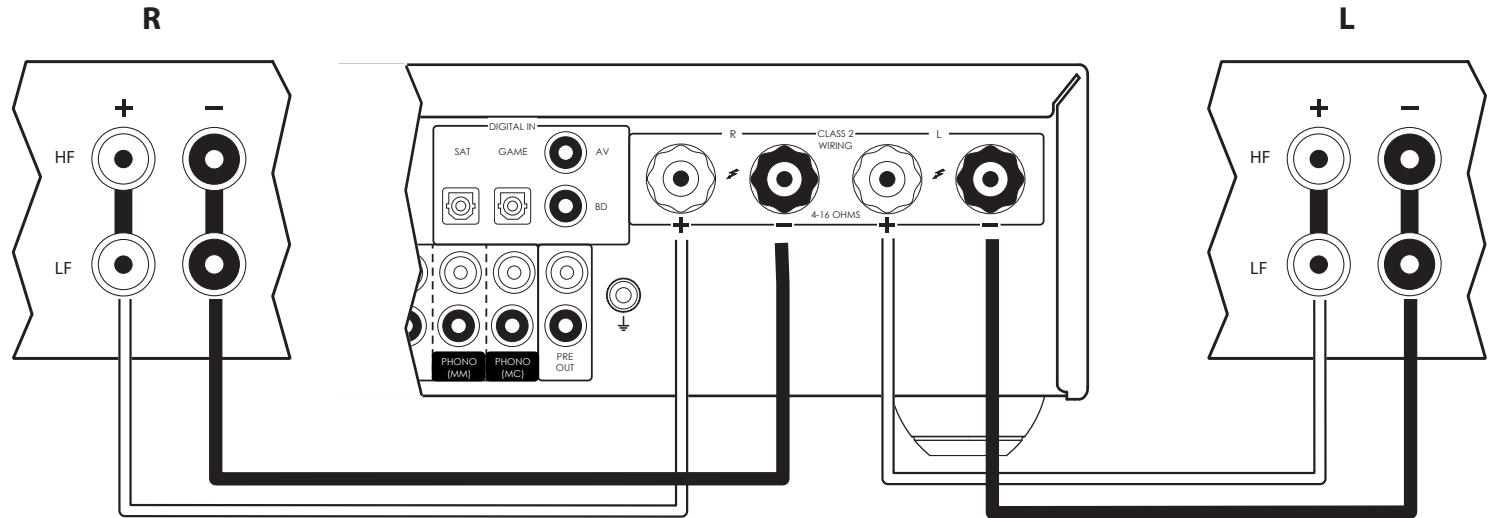

扬声器连接注意事项

- 不要在放大器打开的情况下，将扬声器连接至任何放大器。我们建议，在开始连接之前，将您放大器的电源完全断开。
- 连接扬声器后，在首次打开您的放大器之前，请彻底检查所有连接。请确保没有裸露的导线或线缆相互接触，也没有裸露的导线或线缆触及放大器底座（这可能会导致短路），而且连接的极性正确。一定要对放大器和扬声器的接线均进行检查。
- 连接完毕后：打开放大器，选择源信号，然后将音量逐渐增大至所需的聆听音量大小。
- 如果您不确定应如何连接您的系统，请联系您的 Arcam 经销商，他们将十分乐意为您提供帮助。

双路放大

双路放大是通过两个放大器分离低频和高频信号的放大。

双路放大每个通道需要使用两个放大器。通常，SA30 用于驱动高频（高音）扬声器，而另一个放大器（如 Arcam PA240）用于驱动较低频率（低音）。

按照单线分音部分的描述将 SA30 连接至扬声器，但 SA30 应连接至标有 'HF' 或 '高频' 的扬声器端子。接下来，将 PA240 功率放大器连接至 'LF' 或 '低频' 端子，如图所示。另外还需要一对音频互连线缆，以便将 SA30 的前置放大器输出连接至另一个放大器的功率放大器输入。

警告：必须拆除扬声器上将低频 (LF) 端子连接至高频 (HF) 端子的金属条。否则，会导致两个放大器均受到损坏，由此造成的设备损坏通常不在保修范围之内。

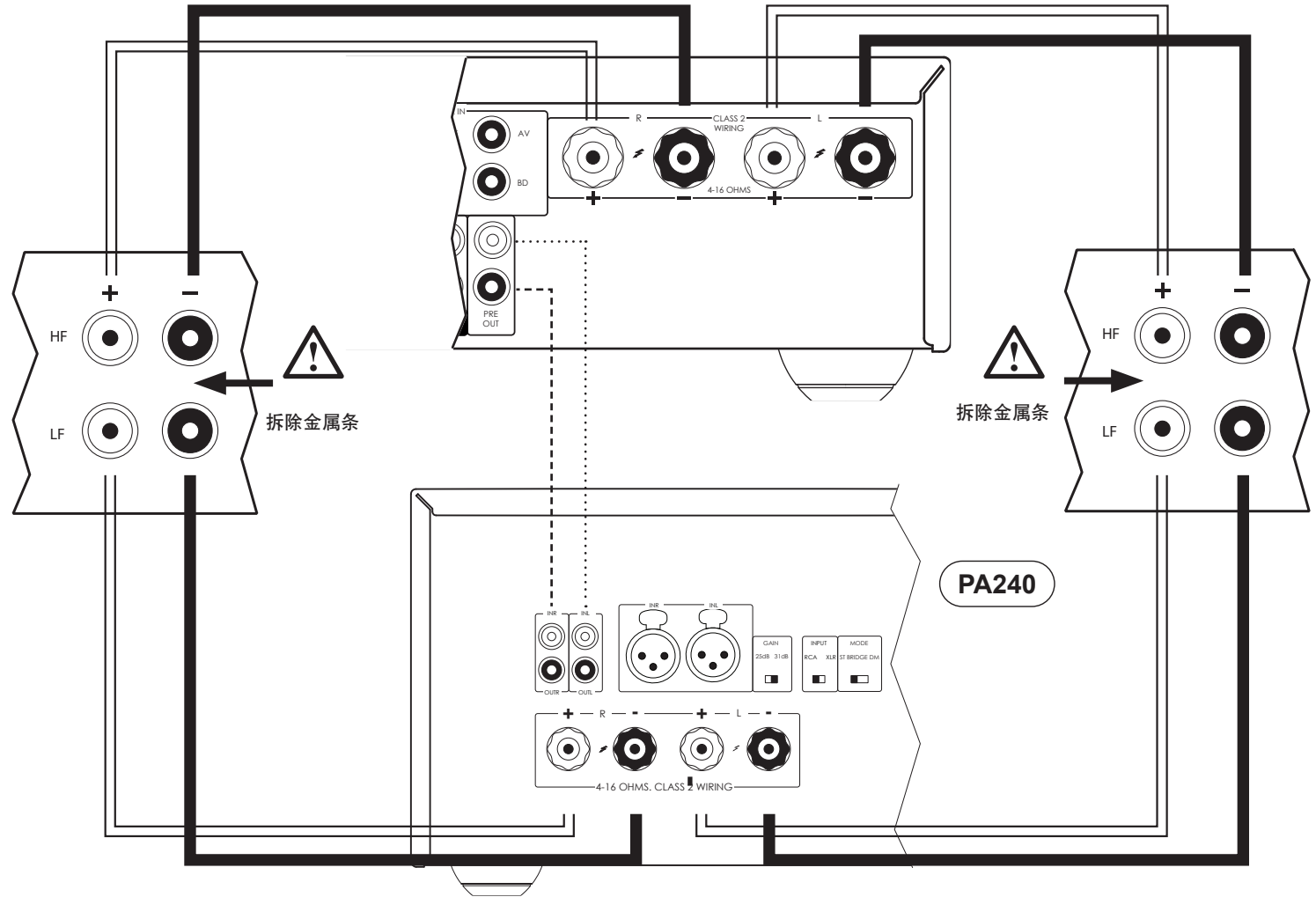

操作

开机

POWER 按钮用于打开和关闭设备。状态指示灯 LED 用于指示放大器的状态：如果设备已连接电源并开机，该指示灯会由红色变为橙色，然后变为白色。

设置菜单

可通过 SA30 设置菜单对放大器的某些功能进行定制。详情请参阅第 CN-18 页上的 "设置菜单"。

自动待机

为了符合消费类产品的国际法规，如果长时间（默认为 20 分钟）未检测到用户操作和音频输入信号，则设备进入低功耗待机模式。通过向任一方向转动前面板上的音量旋钮或按遥控器上的 **POWER** 按钮，本设备即可退出待机模式。

设备进入待机模式之前的等待时间可在设置菜单中进行调整。

注：如果待机超时时间设置为 OFF，则会禁用待机功能。

显示屏

按前面板或遥控器上的 **DISPLAY** 按钮，调节前面板显示屏的亮度等级。亮度等级可设置为 "FULL"、"DIM" 或 "OFF"。

如果 SA30 断电且显示屏亮度设置 'OFF'，则在设备再次通电时显示屏会瞬间恢复至全亮度，然后关闭。

选择音频源

要选择音频源，可使用前面板上的 **INPUT+/-**，或按遥控器的相应按钮，包括：**PHONO**、**AUX**、**NET**、**USB**、**AV**、**SAT**、**PVR**、**GAME**、**BD**、**CD**、或 **STB**。每种情况下，都会从有着对应名称的输入插孔选择源。

数字音频输入

SA30 具有两个同轴和两个光纤数字输入，可连接到可用信源设备相应的数字音频输出。尽管输入已标明用于特定设备，但仍可用于连接具有同轴或光纤数字输出的任何设备。

BD	用于蓝光或 DVD 播放器的同轴数字输出
AV	用于一般音像设备（例如 VCR 或电视）的同轴数字输出。
SAT	用于卫星电视接收器或有线电视机顶盒的光纤数字输出
GAME	用于游戏控制台的光纤数字输出

警告： SA30 仅支持双通道 PCM 音频输入。请勿尝试发送任何类型的多通道音频，否则会导致放大器和音箱严重损坏

模拟音频输入

尽管输入已标明用于特定设备，但所有输入都拥有相同的特征，每一种输入都可用于任何线路电平产品。

AUX	前面板上的 3.5mm 模拟输入，用于与 MP3 播放器等设备配套使用。
STB	用于机顶盒的模拟输出
PVR	用于个人视频录像机或类似设备的模拟输出
CD	用于 CD 播放机的模拟输出

唱机输入

SA30 提供前置放大器级，用于处理来自 MM（动磁式）或 MC（动线圈式）唱头的低电压输出。

后面板上配有针对每个唱头类型的专用输入。要选择启用的类型，请见第 CN-19 页上的 "Phono Input - 唱机输入"

PHONO 输入规格请见第 CN-23 页上的 "SA30 规格"。

警告： 切勿将标准线路电平信源接入至该输入。这将导致您的放大器和扬声器因为额外的增益而严重受损，由此造成的设备损坏不在保修范围之内。

警告： 务必为您的唱头选用正确的输入。不同唱头类型有不同要求，如果使用错误的输入，有可能导致您的放大器和音箱因施加的增益过大而受损，由此造成的损坏不在保修范围之内。

USB

该输入用于播放 U 盘或类似设备中的音频文件。只需插入 U 盘并使用遥控器浏览。

网络音频输入

要使用 SA30 的网络音频功能，请参考第 CN-12 页上的 "连接到网络" 以使用 AirPlay 和 Chromecast built-in，或利用 Arcam Music Life 应用程序播放 NAS 盘中的内容。



MusicLife



ARC/eARC 输入

将此接口连接到显示设备的 HDMI 视频输入。该接口兼容 HDMI 增强音频回传通道 (eARC) 和标准音频回传通道 (ARC)。如果您的电视机支持相应的标准, 则可以使用 SA30 的“显示”输入接口连接电视机的内部调谐器 (例如 Freeview、Freesat、DVB-T)。

注: 要使CEC能够使SA30退出待机状态, NET STANDBY必须设置为ON。请参阅第CN-19页的“网络待机”。

聆听

音量控制

使用音量控制旋钮 (或遥控器上的按钮) 改变音量。顺时针转动旋钮可增大音量, 逆时针转动旋钮可降低音量。

使用耳机聆听

耳机插孔 (PHONES) 可支持阻抗额定值介于 16Ω 和 2kΩ 之间、配有 3.5mm 立体声插头的耳机。

当插入耳机时, 前置放大器输出和音箱会被静音。

可使用设置菜单中的 **Headphone Override** 功能对音箱和前置放大器输出进行配置, 使其在有耳机连接时仍保持有效。如需更多信息, 请参阅第 CN-18 页上的“Phones Ovr - 耳机覆盖”。

耳机输出始终处于活动状态, 除非放大器已设置为静音。

将输出设置为静音

按前面板或遥控器上的 **MUTE** 按钮, 可将 SA30 的输出设置为静音。如果将设备设置为静音, 则前面板电源指示灯会变为橙色, 显示屏会显示“Mute”而不是音量大小。

如需取消静音, 请再按一次 **MUTE** 或调节音量 (通过转动音量控制旋钮或按遥控器上的音量控制键)。

调整平衡

通过平衡设置, 可增大一个通道 (左或右) 相对于另一通道的音量。改变平衡可能有助于还原非中心聆听位置的立体声声像。

按遥控器或前面板上的 **BAL** 键或通过设置菜单, 都可调整平衡。如需更多信息, 请参阅第 CN-18 页上的“Balance - 平衡”。

处理器模式

处理器模式可以分配给大多数模拟输入。在该模式下, SA30 会设置为固定电平。请参阅第 CN-18 页上的“PM Input - 处理器模式输入”以了解在处理器模式下如何指定所使用的输入的详细信息。如需设置所需的固定音量大小, 请参阅第 CN-18 页上的“PM Volume - 处理器模式音量”。

前置放大器输出



如欲将 SA30 作为专用前置放大器或双路放大系统的一部分使用, 可将 **PRE OUTT** 插孔与功率放大器的输入插孔相连接。

模拟直通

为使用 Dirac Live 房间校正功能, SA30 利用高质量模数转换器 (ADC) 将所有模拟输入转换成数字信号。信号经板载数字信号处理器 (DSP) 处理之后, 再由高质量数模转换器 (DAC) 转换回模拟信号。

DIRECT 功能则绕过 ADC、DSP 和 DAC 部分, 使模拟信号直接发送至前置放大器级, 实现最纯粹的信号路径。

显示屏上的图标表明是否为当前输入启动了模拟直通通道。

	模拟直通已启用。绕过 ADC、DSP 和 DAC。
	模拟直通已禁用。使用 ADC、DSP 和 DAC。

注: 模拟直通只能用于 CD、PVR、STB 和 PHONO 输入。

启用时, 无法应用 DIRAC 房间校正功能。

连接到网络

为了使用 SA30 的 AirPlay 和 Chromecast built-in 功能，您需要通过无线或有线连接将其连接到自己的家庭网络。

以下几部分将详述如何联网。

注：设置无线连接之前，须将随附的无线天线安装到 SA30 后部的天线接口。

注：使用有线连接时，无线连接会自动禁用

家庭自动化控制

当连接到网络时，可使用专用的家庭自动化软件远程控制 and 监控 SA30。

也可通过 RS232 输入实现相同的控制功能。

可使用各种第三方系统对所有的娱乐设备进行精密控制。请联系经销商或安装人员以了解详细信息。可按需提供遥控协议的技术详细信息，请联系 Arcam，电子邮箱：luxurysupport@harman.com。如需详细了解控制功能，请参考控制文档 (www.arcam.co.uk) 以了解更多信息。

注：要将 SA30 连接到无线网络，请参照"AirPlay 设置"或"Chromecast built-in 设置"的"无线连接"说明。

AirPlay 设置

无线连接

接通电源，将以太网线缆连接到 SA30。

要在 SA30 上收听 AirPlay 上的音频，应确保将您的 Apple 设备与 SA30 连接同一网络中，并选择 SA30 作为 AirPlay 音频播放设备。

注：SA30 会出现在 AirPlay 音箱菜单中，名称为 SA30-xxxxxx，其中 xxxxxx 是设备有线 MAC 地址最后 6 位。

无线连接

确保将您的 Apple 设备连接到 SA30 所在的无线网络。

安装 Wi-Fi 天线并接通 SA30 电源

打开 Apple 设备上的 Wi-Fi 设置菜单，从“Set up new AirPlay speaker”菜单中选择 SA30。

按照屏幕提示进行操作。

要在 SA30 上收听 AirPlay 上的音频，应确保将您的 Apple 设备与 SA30 连接同一网络中，并选择 SA30 作为 AirPlay 音频播放设备。

注：SA30 会出现在 AirPlay 音箱设置菜单中，名称为 SA30-xxxxxx，其中 xxxxxx 是设备有线 MAC 地址最后 6 位。

Chromecast built-in 设置

无线连接

接通电源，将以太网线缆连接到 SA30。

选择 **NET** 输入。

下载并打开 Google Home 应用程序。

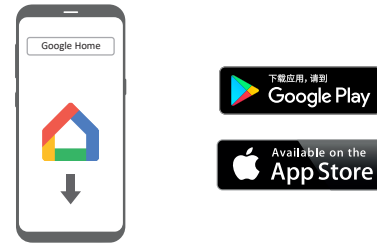

程序应提示有待安装的设备。如果未出现提示，请点击“Add”，再点击“Setup a Device”。

选择 SA30，并按照屏幕上的说明进行操作。

如需使用 SA30 聆听来自任意兼容应用程序的投射音频，应确保您的设备与 SA30 连接到同一网络中。点击应用程序中的 Chromecast built-in 图标，选择 SA30 作为播放设备。

注：SA30 会出现在 设置菜单中，名称为 SA30-xxxxxx，其中 xxxxxx 是设备有线 MAC 地址最后 6 位。

无线连接

安装 Wi-Fi 天线并接通 SA30 的电源。

选择 **NET** 输入。

下载并打开 Google Home 应用程序。

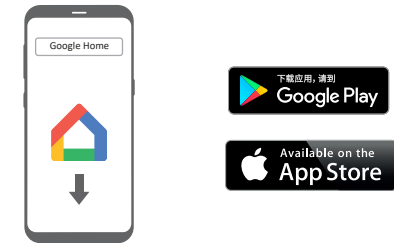

程序应提示有待安装的设备。如果未出现提示，请点击“Add”，再点击“Setup a Device”。

选择 SA30，并按照屏幕上的说明进行操作。

如需使用 SA30 聆听来自任意兼容应用程序的投射音频，应确保您的设备与 SA30 连接到同一网络中。点击应用程序中的 Chromecast built-in 图标，选择 SA30 作为播放设备。

注：SA30 会出现在 设置菜单中，名称为 SA30-xxxxxx，其中 xxxxxx 是设备有线 MAC 地址最后 6 位。

Arcam 专用 Dirac Live



您的 SA30 内置 Dirac Research 公司独家开发的音箱自动设置功能。该功能可使用基于 PC/Mac 电脑的应用程序，尝试为系统中的所有音箱完成基本的音箱设置。它还会计算室内均衡器滤波值(Room EQ)，以消除听音室中的共振频率造成的某些不利影响。

您的 SA30 随附一部校准麦克风；需将校准麦克风插入与 SA30 同属一个网络的 PC 或 Mac 电脑的 USB 接口，并按照 Dirac Live for Arcam PC/Mac 应用程序的指示摆放麦克风。Arcam 专用 Dirac Live 应用程序运行时，该麦克风会拾取音箱生成的特殊校准音调。然后，SA30 对信号进行分析，并通过滤波来控制并纠正室内的谐振频率。

在执行 Arcam 专用 Dirac Live 设置时，为使系统尽可能地精确，应遵守以下指导准则：

- 最大程度地降低听音室和周边房间中的背景声音。
- 关闭听音室的所有门窗。
- 关闭所有风扇，包括空调系统。
- 将麦克风安装在三脚架或类似装置上。
- 将设置好的麦克风向上定位在正常听音位置中大致与头部等高的位置。不必要将麦克风直指发出测试音调的音箱。（如果您能够将麦克风定位在平时听音时头部所在的确切位置，并且麦克风与所有音箱之间没有任何障碍物，那么，将可以获得更好的操作效果。）

启动后，通过 SA30 的每个通道播放校准音。每个音箱将循环发出校准音调多次，同时系统会计算出不同的参数。

注：默认情况下，室内均衡器将应用到所有信源输入。

您应该根据需要，在认为室内均衡器功能可为其带来好处的输入上启用此功能。为此，您可以在通过每个输入播放典型的信源媒体时凭借聆听来判断此

功能的作用。经计算后，可在设置菜单内或使用前面板或遥控器按钮来启用该功能。

尽管房间均衡有助于减少听音室中的声学问题，但是，尝试在房间中直接解决这些问题的做法要有效得多。总体上讲，正确地布置音箱、进行墙壁隔音处理并使听音位置远离墙壁将会产生好得多的效果。但是，在家庭环境中可能很难做到这一切，因此，室内均衡器是退而取其次的选项。

问题

自动音箱设置功能通常都非常精确，但偶尔会生成错误的结果。出现问题的原因可能是：

- 麦克风获取了外部声音或隆隆声/触噪噪声；
- 靠近聆听位置的坚硬表面（例如窗户或墙壁）上存在声音反射；
- 房间中有很强的声音共振；
- 扬声器与麦克风之间有障碍物（例如沙发）。

如果在解决原因后仍然出现问题，或者您想要获得最精确的结果以实现最佳的环绕声性能，我们建议您手动测量音箱距离和音量。

下载 Arcam 专用 Dirac Live 应用程序

要下载 Arcam 专用 Dirac Live PC/Mac 应用程序和快速入门指南，请访问以下网址：

live.dirac.com

使用 Dirac

您最多可在 SA30 中存储三条 Dirac 均衡曲线。每个输入可以使用一条不同曲线，例如“电影”曲线用于 BD 输入，“音乐”曲线用于 CD 输入。

使用前面板上的 **DIRAC** 键或遥控器上的 **AUDIO** 键对每个输入进行设置。

也可使用音频设置菜单中的 Dirac 菜单，为每个输入设置曲线。请参阅第 CN-18 页上的“Dirac Curve - Dirac 曲线”。

注：第一次运行 Dirac 时，曲线会应用到所有输入。之后不会自动应用曲线，需通过上述方法为相应输入选择所需的曲线。

使用 Dirac 时，显示屏上出现  图标。

遥控器

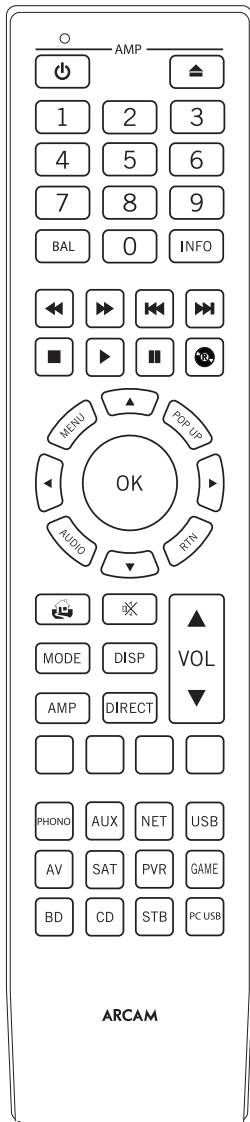

本产品配有功能强大的“通用型”背光遥控器，最多能控制 8 台设备。该遥控器经过预先编程，可用于控制 SA30、Arcam CD 和蓝光播放机。

利用丰富的代码库，遥控器还可控制数千种第三方 AV 组件。详见本手册封底的代码列表

请先确保附带的 2 节 AAA 电池已装入，然后再尝试使用遥控器。

1. 打开遥控器背面的电池室。为此，需按照电池舱盖卡扣上的箭头方向按下卡扣并取下电池封盖。
2. 根据电池舱中的指示插入两颗“AAA”电池。
3. 重新安装电池舱盖。为此，需将电池舱盖上的插栓插入电池舱窄侧的对应孔洞。现在，向下按电池舱盖另一端（卡扣端），使电池舱盖与遥控器主体平齐，使卡扣扣紧并发出咔哒声。

遥控器需要对准 SA30 的前面板，以确保能够可靠地进行操作。

有关电池的注意事项：

不当地使用电池可能会导致漏液和爆炸等危险。

请勿混用新旧电池。

不要混用不同类型的电池——尽管它们看上去类似，但不同的电池可能具有不同的电压。

确保根据电池舱中指示的方向安装每颗电池的正 (+) 极和负 (-) 极。

如果有一个月或更长时间不使用遥控器，请取出电池。

请根据您所在国家/地区适用的政府或当地法规处置废旧电池。

有用信息

背光

每当按下下一个按键时，背光将会点亮八秒。这方便您在光照不足的条件下使用遥控器。

LED 闪烁

短暂的闪烁表示按键操作有效。

多次短暂闪烁传达了特定的信息（例如，正在检测设备代码）或者表示编程序列已开始或成功完成。

本手册使用符号“”来表示 LED 闪烁一次。

超时和未分配的键

超时 — 30 秒后，遥控器将退出编程状态，并返回正常工作状态。

粘滞键超时 — 持续按住任意键 30 秒后，遥控器将停止发送红外传输命令以节省电池电量。在松开所有键之前，遥控器将保持关闭状态。

未分配的键 — 在特定的设备模式下，遥控器将忽略任何未分配的按键操作，并且不发射红外命令。

低电压指示灯

如果电池电量不足，每当按下某个按钮时，背光就会闪烁。

如果出现此情况，请尽早装入两颗全新的 AAA 碱性电池。

遥控器符合 FCC 规则的第 15 部分

本设备经测试，符合 FCC 规则第 15 部分 B 类数码设备的限制。规定这些限制是为了合理地防止在居民区产生有害干扰。本设备会产生、使用并可能发射无线射频，如果不按照说明书进行安装和使用，可能会给无线电通信造成有害干扰。但是，我们无法保证本设备在特定安装项目中不会产生干扰。如果本设备确实给无线电或电视接收造成有害干扰（可以通过关闭再打开本设备进行检测），则建议用户尝试使用下列一种或多种措施来解决干扰：

重新摆正或重新定位接收天线。

增大本设备与接收器之间的分隔距离。

将设备连接到电路中的插座内，该插座不是接收器所连接到的插座。

请咨询经销商或富有经验的无线电/电视技术人员以获得帮助。

设备模式/信源键

遥控器能控制接收器以及多种其他设备，因此很多按钮都有不止一种功能，具体取决于遥控器上所选的“设备模式”。

Device 键用于选择 SA30 上的信源。如果短暂按下某个键，会发送一条命令切换设备上的信源。同时，也可通过遥控器功能切换，以操作所选的信源设备。



	MM 或 MC 唱机输入
	辅助输入
	网络输入（例如网络收音机/NAS 盘）
	外部 USB 设备（U 盘等）
	音频/视频声音输入（配合电视机使用）
	卫星输入
	个人视频录像机（或数码视频录像机）输入
	游戏控制台输入
	蓝光或 DVD 播放机
	CD 播放机输入
	机顶盒解码器输入

选择每种设备模式会相应地改变许多遥控器按键控制信源设备的方式。例如：在 CD 模式下，按 将会播放上一个 CD 曲目；但在 AV 模式下，按 会发出电视“向下换台”命令。

遥控器会记住上一次选择的设备模式，因此，在按每个命令键之前（例如，如果您只是想要播放或跳过 CD 上的曲目），您不必要再次按设备模式键。

音量控制

默认情况下，无论遥控器当前设为哪种设备模式，遥控器的音量控制和静音按钮始终控制接收器的音量。这称为音量“换位控制”。

例如，如果您正在收听 CD，可能希望使用处于 CD 设备模式的遥控器来控制 CD 播放机。您可直接使用遥控器上的音量控制按钮调整接收器音量，无需事先按 AMP 将遥控器设为 AMP 设备模式。音量按钮可将遥控器上的 CD 设备模式“换位”成 AMP 设备模式。

如果需要，可针对任一设备模式单独禁用音量“换位控制”。

自定义遥控器

遥控器提供代码学习功能，允许您将原配遥控器上的最多 16 项功能复制到遥控器键盘。有关此功能和其他自定义功能的详细信息，请见第 CN-20 页上的“自定义遥控器”。

AMP

AMP 设备模式

AMP 设备模式按钮用于配置遥控器以控制接收器。按下此按钮不会影响接收器上当前选择的输入。

遥控器的功能根据内部信源的变化而变化，下表对此进行了介绍。

	将电源切换为待机或打开。
0.....9	数字键可用于直接输入数值。
BAL	调整音频输出的左右平衡。使用 和 导航按钮调整平衡方向。
INFO	使用 NET 和 USB 输入时，循环显示前面板显示屏下部所显示的信息。
MENU	进入设置菜单。
AUDIO	开启/关闭 Dirac Live 均衡器。
RTN	退出当前设置菜单。
	切换输出静音。
VOL	调整放大器音量。
DISP	切换前面板显示屏的亮度选项。
AMP	将遥控器重置为 AMP 模式。
DIRECT	开启/关闭立体声直入模式。提供从模拟输入到音频输出的直接模拟路径。仅适用于模拟输入。
	浏览屏幕上的文件和菜单。 按 OK 可以选择突出显示的文件或进入屏幕上突出显示的菜单——相当于按下某些遥控器上的“Enter”或“Select”。 AMP + 从待机模式进入开机模式 AMP + 从开机模式进入待机模式
PHONO	MM 或 MC 唱机输入
AUX	辅助输入。
NET	网络 (NET) 输入。
USB	USB 输入。
AV	AV 输入。
SAT	SAT 输入。

PVR	PVR 输入。
GAME	游戏控制台输入。
BD	BD 输入。
CD	CD 输入。
STB	STB 输入。

网络和 USB 命令

当使用网络或 USB 输入时，下面的键用于在 AMP 设备模式下浏览音乐文件。













	浏览网络或 U 盘上的文件。
	播放、暂停、停止、下一曲、前一曲、快进和快退
	导航回到网络客户端菜单的顶层（“Home”）

BD

BD/DVD 设备模式

使用 BD 设备模式按钮可选择 BD 作为信源。

该按钮已配置为控制 Arcam BD 播放机的 BD 功能，不过以后可以更改这种控制（参见第 CN-21 页上的“锁定/解锁特定的设备模式”）。

	将电源切换为待机或打开。
	开启/关闭光盘托架。
0..9	初始遥控器数字键功能
DISP	切换前面板显示屏的亮度选项。
MODE	切换重复选项（曲目、光盘等）。
	快退/快进。
	前一曲/下一曲
	停止播放 BD 或 DVD。
	播放当前曲目。
	暂停播放。
	开始录制（在提供此功能的产品上）。
MENU	光盘菜单。
POP UP	激活 BD/DVD 播放机菜单（如果可用）。
	浏览设置菜单与 BD/DVD 节目选择菜单。 按 OK 可以选择突出显示的文件或进入屏幕上突出显示的菜单——相当于按下某些遥控器上的“Enter”或“Select”。 BD +  从待机模式进入开机模式 BD +  从开机模式进入待机模式 BD +  更改画面分辨率（对于 BD 播放机，只能在主页屏幕上操作）。
	导航回到菜单的顶层（“Home”）。
AUDIO	更改音频解码格式（Dolby Digital、DTS 等）。
AMP	将遥控器重置为 AMP 模式。













CD

CD 设备模式

使用 CD 设备模式按钮可选择 CD 作为信源。

该按钮已配置为控制 Arcam CD 播放机的 CD 功能，不过以后可以更改这种控制（参见第 CN-21 页上的“锁定/解锁特定的设备模式”）。

RED	BD 模式下的红色按钮
GREEN	BD 模式下的绿色按钮
YELLOW	BD 模式下的黄色按钮
BLUE	BD 模式下的蓝色按钮。

	将电源切换为待机或打开。
	开启/关闭光盘托架。
0..9	初始遥控器数字键功能
DISP	切换前面板显示屏的亮度选项。
MODE	切换重复选项（曲目、光盘等）。
	快退/快进。
	前一曲/下一曲
	停止播放 CD。
	播放当前曲目。
	暂停播放。
POP UP	在“正常播放”模式下（即显示屏不显示字母 P），按  和  键选择曲目，然后按 MENU 存储曲目。 在“程序播放”模式下，按 MENU 键会删除存储的曲目。
	浏览设置菜单与 CD 节目选择菜单。 按 OK 可以选择突出显示的文件或进入屏幕上突出显示的菜单——相当于按下某些遥控器上的“Enter”或“Select”。 CD +  从待机模式进入开机模式 CD +  从开机模式进入待机模式。
AMP	将遥控器重置为 AMP 模式。

AV

AV 设备模式

AV 设备模式按钮用于配置遥控器，以便控制电视机的功能。按下此按钮还可以选择 AV 作为信源。









	将电源切换为待机或打开。
0..9	初始遥控器数字键功能
DISP	显示 INFO 或 OSD（屏显）功能（如果可用）。
MODE	AV；此功能只能在电视机上使用。
	向下/向上切换频道。
INFO	显示画面信息；此功能只能在电视机上使用。
POP UP	指南。
	浏览设置菜单与节目选择菜单。 按 OK 可确认选择（相当于某些遥控器上的“Enter”或“Select”）。
	导航回到菜单的顶层（“Home”）。
AMP	将遥控器重置为 AMP 模式。
RED	图文电视模式下的红色键
GREEN	模式下的绿色键
YELLOW	模式下的黄色键
BLUE	模式下的蓝色键。

STB

STB 设备模式

使用 STB 设备模式按钮可选择 STB 作为信源。

如果已针对机顶盒解码器或类似的设备配置了遥控器，则以后可以使用遥控器来控制该设备。





	将电源切换为待机或打开。
0..9	初始遥控器数字键功能
DISP	显示 INFO 或 OSD（屏显）功能（如果可用）。
MODE	选择Library或Media功能。
	快退/快进。
	向下/向上切换频道。
	停止播放。
	开始播放
	暂停播放。
	录制。
INFO	在某些卫星接收器和有线电视机顶盒上打开 EPG（电子节目指南）。
POP UP	打开Menu功能（如果机顶盒使用此功能）。
	浏览设置菜单与节目选择菜单。 按 OK 可确认选择（相当于某些遥控器上的“Enter”或“Select”）。
	导航回到菜单的顶层（“Home”）。
AUDIO	选择Help功能。
AMP	将遥控器重置为 AMP 模式。
RED	红色按钮对应于机顶盒。
GREEN	绿色按钮对应于机顶盒。
YELLOW	黄色按钮对应于机顶盒。
BLUE	蓝色按钮对应于机顶盒。

SAT

SAT 设备模式

使用 SAT 设备模式按钮可选择 SAT 作为信源。

如果已针对卫星接收器配置了遥控器，则以后可以使用遥控器来控制该设备。

	将电源切换为待机或打开。
0..9	初始遥控器数字键功能
DISP	显示 INFO 或 OSD（屏显）功能（如果可用）。
	向下/向上切换频道。
INFO	显示节目信息。
POP UP	指南（在某些机顶盒上显示设置菜单）。
	浏览设置菜单与节目选择菜单。 按 OK 可确认选择（相当于某些遥控器上的“Enter”或“Select”）。
	导航回到菜单的顶层（“Home”）。
RTN	返回。
AMP	将遥控器重置为 AMP 模式。
RED	红色按钮对应于卫星接收器。
GREEN	绿色按钮对应于卫星接收器。
YELLOW	黄色按钮对应于卫星接收器。
BLUE	蓝色按钮对应于卫星接收器。

PVR

PVR 设备模式

使用 PVR 设备模式按钮可选择 PVR 作为信源。

如果已针对个人（硬盘）视频录像机 (PVR) 或类似的设备配置了遥控器，则以后可以使用遥控器来控制该设备。

	将电源切换为待机或打开。
0..9	初始遥控器数字键功能
INFO	显示 INFO 或 OSD（屏显）功能（如果可用）。
MODE	选择Library或Media功能。
	快退/快进。
	向下/向上切换频道。
	停止播放。
	开始播放
	暂停播放。
	录制。
MENU	在某些卫星接收器和有线电视机顶盒上打开 EPG（电子节目指南）。
POP UP	打开Menu功能（如果 PVR 使用此功能）。
	浏览设置菜单与节目选择菜单。 按 OK 可确认选择（相当于某些遥控器上的“Enter”或“Select”）。
	导航回到菜单的顶层（“Home”）。
AUDIO	选择Help功能。
AMP	将遥控器重置为 AMP 模式。
RED	红色按钮对应于 PVR。
GREEN	绿色按钮对应于 PVR。
YELLOW	黄色按钮对应于 PVR。
BLUE	蓝色按钮对应于 PVR。

设置菜单

可通过设置菜单配置 SA30 集成放大器的各种特性。

进入设置菜单

要进入设置菜单，请在遥控器或前面板上按 **MENU** 按钮。

浏览设置菜单

设置菜单可通过遥控器进行浏览，或者按前面板上与屏幕所显示功能相对应的按键，如下所示。

如需更改设置，只需向左或向右转动控制旋钮即可。

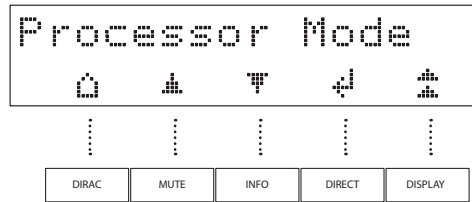

	主屏幕	退出菜单并返回到主显示屏
	向上	导航到上一个菜单选项
	向下	导航到下一个菜单选项
	向左	向左导航或移动到上一个字段
	向右	向右导航或移动到下一个字段
	确定	保存当前设置并移动到下一个选项
	返回	保存当前设置并退出菜单选项

系统设置

System Settings

Display - 显示屏

用于改变前面板显示屏的亮度。可用设置包括 **Full**、**Dim** 和 **Off**。默认设置为 **Dim**。

Dark Mode - 暗模式

关闭前面板显示屏和状态LED。

Enable Input - 启用输入

允许将未使用的输入从前面板的输入选择列表中移除。这些输入仍可通过遥控器来选择。

Timeout - 超时

该选项用于选择设备进入待机状态之前的空闲时间长度。可用选项为：**Off**、**20** 分钟、**30** 分钟、**1**、**2** 和 **4** 小时。默认设置为 **20** 分钟。

System Code - 系统代码

更改 SA30 所响应的红外系统代码（**16** 或 **19**）。默认代码为 **16**。

Net Reset - 网络重置

将网络模块重置为工厂设置。

System Reset - 系统重置

将 SA30 恢复到出厂默认设置。

Enable Input - 启用输入

允许将未使用的输入从前面板的输入选择列表中移除。这些输入仍可通过遥控器来选择。

USB Update - USB更新

允许通过USB记忆棒更新SA30。有关更多详细信息，请参见软件发行说明，网址为www.arcam.co.uk。

OTA UPG - OTA升级

如果启用，则保持通宵通宵或处于网络待机状态时，SA30将自动更新。如果禁用，则需要手动安装软件更新。有关更多详细信息，请参见软件发行说明，网址为www.arcam.co.uk。

系统信息

System Info

显示各种系统参数，包括MCU，网络和ARC软件版本号，IP地址，友好名称，Googlecast名称和序列号。

音频设置

Audio Settings

Dirac Curve - Dirac曲线

指定应为各个输入应用哪个Dirac校准。

注：第一次运行Dirac时，曲线会应用到所有输入。

Balance - 平衡

向左、向右转动 SA30 音量控制旋钮可分别改变左、右声道平衡。

Phones Ovr - 耳机覆盖

控制当一副耳机连接到前面板上的 **PHONES** 插孔时扬声器输出是否静音。默认是 **Off**，这样当连接耳机时，音箱和前置放大器输出会静音。

PM Input - 处理器模式输入

指定处理器模式下所使用的输入。此模式可以分配给大多数模拟输入。在这种情况下，SA30 输出电平会设置为固定电平。默认设置为 **None**。

注：唱机输入无法选为处理器输入。

PM Volume - 处理器模式音量

指定处理器模式输入所需的音量大小。默认设置为 **30**。

Max On Vol - 最大启动音量

限制当 SA30 开启或退出待机模式时的最大音量。如果上次使用的音量（有可能很大）超过这个保存的音量值，则 SA30 开启时会采用这个保存的音量设置。此设置存储在内存中，每次开启设备时将会调用。

设置菜单（接上页）

Maximum Vol - 最大音量

限制可以将 SA30 调至最大音量以供外部输入。这是有用的功能，可防止低功率处理扬声器意外过驱动。它存储在内存中，并在每次开机时调出。

Max Net Vol - 最大网络容量

限制 SA30 可以针对流式传输内容设置的最大音量设置。这是有用的功能，可防止低功率处理扬声器意外过驱动，或使用流应用程序的音量滑块防止音量意外设置为最大。它存储在内存中，并在每次开机时调出。

Analogue Direct - 模拟直通

指定哪个模拟输入在模拟直通模式下工作。

Phono Input - 唱机输入

选择使用哪个唱机输入，即动磁式 (MM) 或动线圈式 (MC)

Filter - DAC 滤波器

指定 DAC 中使用的数字滤波器。变迹；线性相位快速滚降；线性相位慢速滚降；最小相位快速滚降；最小相位慢速滚降；砖墙式或校正的最小相位快速滚降。

参阅第 CN-19 页上的 "SA30 数字滤波器"，查看关于这些滤波器之间差异的介绍。

网络设置

Network Settings

Network Info - 网络信息

显示设备的有线和无线 MAC 地址、IP 地址、易记名称和主机名。

Net Standby - 网络待机

设备处于待机状态时启用或禁用 SA30 的网络控制。默认设置为Off。

注：即使禁用网络待机，仍可通过 RS232 命令对设备进行控制。

RS232 Standby - RS232 待机

启用或禁用待机状态下 SA30 的 RS232 控件。默认设置为Off。

C4 SDDP - C4 SDDP

启用Control 4发现功能并发送发现信标。

SA30 数字滤波器

SA30可以让聆听者选择在音频 DAC 中使用哪种数字滤波器。数字滤波器用来最大程度减小音频带中的抗混叠失真，然而没有完美的数字滤波器，各种滤波器都要在不同参数之间折中。这些参数包括：

频率响应 - 与频率相对应的音频电平。理想情况下，在 20Hz 与 20kHz 之间，该值不应出现很大变化。

相位 - 再现滤波器通带范围内的不同频率时产生的时间延迟。理想情况下，该值应尽可能低（线性相位）。

预振铃 - 原始音频脉冲之前的附加音频失真。此现象在自然世界中不存在，因此是不良效应。理想情况下，预振铃电平应尽可能低，持续时间尽可能短。

后振铃 - 原始音频脉冲之后的附加音频失真。理想情况下，后振铃电平应尽可能低，持续时间尽可能短。

混叠 - 从高频信号引入音频带的附加音频失真。

我们通过精心测量和聆听测试相结合的方式选择出默认滤波器，并坚信这些滤波器是实现最佳聆听体验的理想之选。然而，所有滤波器都以牺牲一种参数的性能为代价来改善另一种参数。因此，根据所选的聆听材料和个人偏好，您可能希望选择其他选项。注意，使用等于或低于 48kHz 的采样率最有可能听到音频差别。

BWall - 砖墙式 ()

无相移，但会产生预振铃和后振铃失真。

Corr MinP - 校正的最小相位快速滚降

存在低电平预振铃；相位响应在更高频率下发生变化。与线性相位和变迹滤波器相比，后振铃更多。

Apodizing - 变迹 (默认)

相位、频率响应和振铃之间的折中。其主要优势是能消除录制和制作原始材料的过程中在前期录制阶段引入的大多数振铃。

MinP Slow - 最小相位慢速滚降

无预振铃失真，但会在更高频率下引入相移。它的后振铃少于最小相位快速滚降，但仍高于线性相位滤波器选项。滤波器通带的最后半八度中的极高频率会略微减小。

MinP Fast - 最小相位快速滚降

无预振铃；相位响应在更高频率下发生变化。与线性相位滤波器选项相比，后振铃要多得多。

LinP Slow - 线性相位慢速滚降

预振铃和后振铃的电平低并且相等。无相移，但与线性相位快速滚降相比会引入更高电平的高频混叠。极高频率会略微减小。

LinP Fast - 线性相位快速滚降

与线性相位慢速滚降相比，预振铃和后振铃的电平更高而且相等。无相移，而且与慢速滚降相比只有最少的高频混叠。

自定义遥控器

代码学习

随产品提供的遥控器附带了完整的预设代码库。针对设备配置遥控器后，您可能会发现原配遥控器上的一项或多项功能在遥控器键盘上没有对应的按钮。为方便起见，遥控器提供代码学习功能，允许您将原配遥控器上的最多 16 项功能复制到遥控器键盘。

开始之前，请确保：

- 原配遥控器工作正常。
- 遥控器未指向设备。
- 遥控器中的电池是全新的。
- 遥控器未暴露在日光直射或高强度荧光灯之下。

注：学习功能与特定的模式有关。最多可以向一个键分配八个不同的功能 — 为每种模式分配一个不同的学习功能。

直接代码设置（方法 1）

第一种方法是针对您要控制的设备在遥控器中设定 3 位数代码 — 参见“设备代码表”。记下推荐的一个或多个代码 — 最常用的代码列在最前面。现在，打开设备电源。





1. 按下与待设置产品对应的 Device 键以及 **1** 键。按住两个按钮三秒钟，直至 LED 保持常亮。现在您已处于设置模式，可以松开按钮。
2. 为该设备输入 3 位数代码。如果输入的 3 位数代码对于该设备无效，设备将会关闭。如果设备未关闭，请输入列表中的下一个代码，直到设备关闭。
3. 找到正确的代码后，再次按设备键。LED 将闪烁三次 ，以确认成功存储该代码。

库搜索设置（方法 2）

您可以使用库搜索功能来全面扫描遥控器内存中包含的所有代码。与上一种方法相比，此方法所需的时间要长得多，因此，仅在以下情况时才使用此方法：

- 尝试输入针对您的品牌列出的所有代码后，设备仍然对遥控器没有反应。
- 您的品牌根本未在“设备代码表”中列出。



针对您要设置的产品，同时按下对应的 DEVICE 键和 **1** 键。同时按住这两个按钮三秒，直到 LED 保持亮起状态

将遥控器指向您要控制的产品，然后按导航控制板上的  或  按钮。每按一下  或  按钮，就会递增（或递减）一个代码编号，同时发出关闭设备的信号。

4. 以大约一秒钟的间隔持续按向上或向下按钮，直到设备关闭。（切勿交替按向上和向下按钮 — 只能朝一个方向按。）
5. 要存储正确的代码，再次按设备键。LED 将闪烁三次 ，以确认成功存储该代码。

学习设置（方法 3）

第三种方法是设备原配遥控器中的功能“传授”给 Arcam 遥控器。两个遥控器距离约 10cm 相对而放。

1. 针对您要设置的产品，同时按下对应的设备键和 **3** 键。按住这两个按钮三秒，直到 LED 保持亮起状态。
2. 在您要向其分配命令的 Arcam 遥控器上按所需的按钮。LED 将闪烁一次 ，表示遥控器已准备好学习命令。
3. 在另一个遥控器上按住相应的键不放，直到 LED 闪烁两次 。这表示 Arcam 遥控器已经从另一个遥控器学习了命令。
4. 在遥控器上按下一个按钮并重复步骤 2 至 3，以继续从另一遥控器学习命令。
5. 在学习了所有选定命令后，同时按住 DEVICE 键（用于进入学习模式）和数字键 **3**，以存储学习的命令。

注：如果 Arcam 遥控器 LED 闪烁五次 ，则表示学习过程出错。在此情况下，请从头开始进行学习设置。

AMP 和 **USB** 键不学习命令。

重要说明

- 在启动代码学习会话后，需要在大约十秒内完成每个步骤。如果花费的时间更长或者出现超时，则您必须重新启动该过程。

- 学习功能与特定的模式有关 — 您可以将每个模式的一项功能复制到某个键。

- 遥控器总共可以学习大约 16 项功能。





- 要替换某个学习到的功能，只需向同一按键分配新的功能。

- 当您更换电池时，学习到的功能将会保留。



- 如果代码学习失败，请尝试改变两个遥控器之间的距离；确保环境光线不会太强。

删除学习到的数据





要删除某个设备的所有已学习到的数据，请执行以下操作：

1. 按下与待设置产品对应的 Device 键以及 **3** 键。按住这两个按钮三秒，直到 LED 保持亮起状态。
2. 同时按住您要清除其数据的产品对应的 DEVICE 键与 **▶** 键三秒，直到 LED 闪烁两次 。
3. 如果 LED 闪烁两次  后的 30 秒内您未进一步按键，遥控器将退出清除模式，且不删除学习到的数据。
4. 如果 LED 闪烁两次  后的 30 秒内您再次按 DEVICE 键，则会完成清除模式，并删除设备中所有已学习到的数据。然后，LED 将闪烁三次  以确认操作完成。

要删除某个设备某个键的已学习到的数据，请执行以下操作：

1. 针对您要设置的产品，同时按下对应的 DEVICE 键和 **3** 键。按住这两个按钮三秒，直到 LED 保持亮起状态。
2. 按住您要删除其数据的键三秒。LED 将闪烁两次 。如果接下来未进一步按键，遥控器将退出清除模式，且不删除学习到的数据。
3. 如果 LED 闪烁两次  后的 30 秒内您未进一步按键，遥控器将自动退出清除模式，且不删除学习到的数据。
4. 如果 LED 闪烁两次之后的 30 秒内再次同时按 DEVICE 键和 **3** 键，则会删除该设备的所有已学习到的数据，并退出清除模式。然后，LED 将闪烁三次  以确认操作完成。

读取存储的代码

1. 针对您要设置的产品，同时按下对应的 DEVICE 键和 **4** 键。按住这两个键三秒，直到 LED 闪烁。
2. 按 INFO 键并计算闪烁次数（=1、=2、=3 等）。每指示一个数字会有延迟。（请注意，“0”以十次闪烁表示：。）

锁定/解锁特定的设备模式

当您首次拆开遥控器的包装并装入电池时，它能自动控制特定的 Arcam 组件（例如蓝光播放器、放大器、调谐器和 CD 播放机）。在出厂之前，我们将特定的 Arcam 设备代码设定到了相关的设备模式键，然后锁定了设备模式，使您不会意外地重新设定这些模式。

如果您要覆盖这些锁定的默认设置（例如，您想要控制第三方蓝光播放机），您首先需要解锁蓝光模式，然后使用上一页介绍的学习方法之一设置遥控器。

出厂默认设置如下：

设备模式	默认状态	默认代码
AMP	已锁定	001 (Arcam 代码 16)
BD	已锁定	001 (Arcam)
AV	未锁定	108 (Philips 电视)
PC USB	未锁定	仅限代码学习
GAME	未锁定	仅限代码学习
STB	未锁定	030 (Bush/Goodmans/Grundig, 来自 SAT 数据库)
SAT	未锁定	128 (Sky+ Digital, 来自 SAT 数据库)
PVR	未锁定	018 (Humax PVR, 来自 SAT 数据库)
CD	已锁定	001 (Arcam)

备选代码适用于多房间解决方案，或者在现有代码不符合其他制造商的产品时使用。

例如：

AMP (系统代码 19) : 002

请注意，您必须在需要控制的产品以及遥控器上更改系统代码。

AMP, BD 和 CD 是可以锁定或解锁的 DEVICE 键。“锁定”和“解锁”是切换开关（动作顺序为“锁定”到“解锁”再到“锁定”，依此类推）。

1. 同时按住设备键与 6 键三秒。

电源 LED 将保持点亮，表示已进入锁定/解锁设置模式。

2. 如果在 30 秒内未进一步按键，LED 将会熄灭，遥控器将退出锁定/解锁设置模式。
3. 如需切换设备的状态，然后验证设备状态，需依次按 3 6 9 键：

如果您已经锁定设备，LED 灯闪烁三次：



如果已解锁设备，LED 灯闪烁五次：



4. 如果在 30 秒内按下有效的设备键，LED 会闪烁三次：☆☆☆☆☆ 遥控器会退出锁定/解锁设置模式。

遥控其他设备的音量

默认情况下，音量键和静音键用于控制放大器的音量。

您可以配置这些按钮，使其向其他设备发送音量命令。在以下示例中，将向链接的 AV 设备（例如电视机）发送音量命令：

按 AV + 5 三秒，直到 LED 保持点亮。

按 VOLUP。

再次按 AV。LED 将闪烁三次 ☆☆☆。

现在，音量和静音键将会向电视机发送音量命令。

要再次将音量按钮设置为控制放大器，请重复上述步骤，但在执行步骤 3 时不要按 AMP。

命令含义

命令	作用
AMP +	发送开机命令
AMP +	发送关机命令
CD +	发送开机命令
CD +	发送关机命令
BD +	发送开机命令
BD +	发送关机命令
BD +	发送分辨率命令

出厂默认设置

您可以将遥控器重置为最初的出厂默认设置。

同时按住 (home) 和 MENU 键大约五秒，直到电源 LED 闪烁五次 ☆☆☆☆☆。

您在遥控器中输入的所有编程和设置代码将被清除，遥控器将恢复为最初的出厂默认设置。

设备代码

本手册结尾部分的表格列出了针对不同制造商设备的 3 位数字代码。

当设置您的遥控器时，使用这些代码以便控制您的设备，详见：第 CN-20 页上的“直接代码设置（方法 1）”。

如果列出了多个代码，请尝试第一个代码。如果您对结果不满意，请继续尝试针对该供应商的其他代码，以获得符合功能需要的最合适代码。

如果设备的制造商未在列表中，可尝试第 CN-20 页上的“库搜索设置（方法 2）”。此方法可扫描遥控器内存中包含的每个代码。

故障排除

问题	检查以下内容：
没有声音	<ul style="list-style-type: none"> <input type="checkbox"/> SA30 放大器已正确插入并开机 <input type="checkbox"/> 音频源已正确连接，已选择正确的输入且未静音 <input type="checkbox"/> SA30 未处于保护模式，如下所述
声音意外中断	<p>SA30 可能进入了保护模式，由所检测到的故障来确定。前面板 LED 会提示故障类型，如以下列表所示</p> <ul style="list-style-type: none"> <input type="checkbox"/> 白色闪烁：设备的内部温度已达到不安全的水平。使 SA30 冷却下来 <input type="checkbox"/> 红色闪烁：SA30 放大器检测到扬声器短路。如果出现这种情况，请检查所有的扬声器线缆，以确保线缆均未短接。使用裸线进行接扬声器连接时，该故障极为常见。 <input type="checkbox"/> 橙色闪烁：放大器检测到直流偏移。 <p>出现上述任何故障，放大器会自行关闭，从而停止向扬声器供电。如欲继续使用 SA30，则必须排除故障并关闭设备然后再打开。</p>
按遥控器时设备有时无反应或根本无反应	<ul style="list-style-type: none"> <input type="checkbox"/> 遥控器中的电池电量充足。 <input type="checkbox"/> 前面板上的接收传感器未被挡住，您需要将遥控器指向该传感器。 <input type="checkbox"/> 遥控器处于正确的模式以控制本机，即在控制SA30之前按AMP按钮。
前面板显示屏黑屏	<ul style="list-style-type: none"> <input type="checkbox"/> 未关闭显示屏。按遥控器上的 DISPLAY 按钮。请参阅第 CN-10 页上的 "显示屏"
模拟输入上有电流哼声	<ul style="list-style-type: none"> <input type="checkbox"/> 所有线缆的连接得当。如果必要，请从连接器中拔出电缆，然后重新将它完全插入（执行此操作之前关闭电源）。 <input type="checkbox"/> 信源线缆连接器内部连接未断开或不存在焊锡不良。 <input type="checkbox"/> 如果只是在连接特定的信源组件时发出电流哼声，请检查与此信源之间的闭路天线或碟形卫星天线连接是否已进行接地绝缘。请联系安装承包商

SA30 规格

连续功率输出 (0.5% THD), 每通道		
双通道, 8Ω, 20Hz—20kHz	130W	
双通道, 4Ω, 1kHz	200W	
谐波失真, 80% 功率, 8Ω, 1kHz	0.002%	
模拟输入		
ADC	AK5552	
采样率/位深	192kHz / 32 位	
唱机输入		
	动磁式 (MM)	动圈 (MC)
1kHz 时的输入灵敏度 (名义上的)	5mV	0.35mV
输入阻抗	47kΩ + 200pF	470Ω + 1nF
信噪比 (A-wtd)	80dB 1kHz 时参考 5mV	80dB 1kHz 时参考 0.35mV
过载边限	21dB 1kHz 时参考 5mV	21dB 1kHz 时参考 0.35mV
频率响应 (参考 RIAA 曲线)	20Hz - 20kHz ± 1dB	20Hz - 20kHz ± 1dB
线路输入:		
标称灵敏度	1V	
输入阻抗	10kΩ	
最大输入	4.8Vrms	
频率响应	20Hz - 20kHz ± 0.2dB	
信噪比 (A-wtd) 100W, 参考 2.1V 输入	112dB 模拟直接, 106dB ADC/DAC	
数字输入		
DAC (数模转换器)	ESS9038K2M	
频率响应	20Hz - 20kHz ± 0.1dB	
总谐波失真 + 噪声	0.0007%	
信噪比 (A-wtd) 参考 0dBFS/100W	113dB	
支持的采样率	光纤	32kHz, 44.1kHz, 48kHz, 88.2kHz, 96kHz
	同轴	32kHz, 44.1kHz, 48kHz, 88.2kHz, 96kHz, 176.4kHz, 192kHz
位深	16 位-32 位	

前置放大器输出	
标称/最大输出电平	800mV/1.25Vrms
输出阻抗	240Ω
耳机输出	
至 600Ω 的最大输出电平	5V RMS
输出阻抗	1Ω
负载范围	16Ω - 2kΩ
一般规格	
电源电压	110-120V 或 220-240V, 50/60Hz
最大功耗	800W
低功率待机功耗	0.5W
网络待机功耗	2W
尺寸: 宽×深×高 (含支脚、控制旋钮和扬声器端子)	433x100x323mm
净重	10.7kg
总重	13.8kg
随附件	电源导线 遥控器 2 节 AAA 电池 用户手册 2 x WiFi 天线 设定麦克风 USB 电缆

除非另有说明, 否则所有规格值均为典型值。Arcam 针对其产品推行持续改进政策。这意味着我们可能随时更改设计和规格, 恕不另行通知。E&OE.

产品符合中国无线电发射设备型号核准要求, 认可编号见产品的铭牌。

全球联保

在购买本设备之后的前五年内您享有免费保修权，但前提是您的设备最初是从 Arcam 授权经销商那里购买而来。Arcam 经销商负责提供所有的售后服务。对于由于意外、误用、滥用、磨损、疏忽、未经授权的调校和/或维修而导致的缺陷，制造商可以不承担任何责任，此外，对于在运输期间发生的损坏或丢失，制造商可以不履行保修义务。

保修范围：

自购买之日起五年期部件（不包括磁盘驱动器）和人工费用（请参见下面的附加条款和条件）。五年后，您必须支付部件和人工费用。

磁盘驱动器（任何类型）自购买之日起保修**三年**。

无论何时，保修都不包括电池更换。

无论何时，保修都不包括运输费用。

保修免责声明

应该使用原有包装将本设备退回到销售本设备的经销商。应该在预付运费的情况下通过快递公司发货 — **请勿邮寄**。如果设备在发往经销商或分销商的途中出现问题，我们不承担责任；因此，客户需确保设备在运输途中不会发生丢失或损坏。

如需了解更多详细信息，请联系 Arcam，电子邮箱：luxurysupport@harman.com。

问题解决

如果您的 Arcam 经销商无法解答有关本设备或其他任何 Arcam 产品的咨询，请通过上述地址联系 Arcam 客户支持部，我们将尽力为您提供帮助。

在线注册

您可以通过 www.arcam.co.uk 在线注册您的产品。

ARCAM | HDA

인티앰프

SA30

환영합니다

저희 제품을 구입해 주셔서 대단히 감사합니다.

...Arcam SA30 인티앰프를 구매하셨습니다.

Arcam은 40년 이상 놀라운 품질의 전문 오디오 제품을 생산해 왔으며 신제품 SA30 인티앰프는 오랫동안의 수상 경력에 빛나는 Hi-Fi 제품군의 최신 모델입니다. HDA 제품군의 디자인은 영국에서 가장 존경받는 오디오 회사 중 하나인 Arcam의 모든 경험을 바탕으로 하며, 오랫동안 듣는 즐거움을 선사하기 위해 설계 및 제작된 Arcam 최고의 스테레오 앰프 제품군을 생산하고 있습니다.

이 핸드북은 SA30 설치 및 사용을 위한 안내서이며 고급 기능에 대한 정보가 포함되어 있습니다. 다음 페이지의 목차 목록을 사용하여 원하는 섹션으로 갈 수 있습니다.

구매하신 제품을 오랫동안 작동에 문제없이 사용하시길 바랍니다. 혹시라도 결함이 발생하거나 Arcam 제품에 대한 추가 정보가 필요하시면, 당사의 대리점에서 도움을 드릴 것입니다. 더 자세한 정보는 Arcam 웹사이트 www.arcam.co.uk에서 보실 수 있습니다.

SA30 개발팀 드림

목차

환영합니다

개요

상표 고지 사항

MQA (Master Quality Authenticated).

전면 패널 연결 및 제어

후면 패널 연결 및 제어

라운드 스피커 연결

작동

디지털 오디오 입력

아날로그 오디오 입력

포노 입력

네트워크 오디오 입력

ARC/eARC 입력

듣기

프로세서 모드

프리 앰프 출력

아날로그 다이렉트

네트워크에 연결하기

홈 자동화 제어

AirPlay 설정

Chromecast built-in 설정

KO-2

KO-4

KO-5

KO-5

KO-6

KO-7

KO-8

KO-10

KO-10

KO-10

KO-10

KO-10

KO-11

KO-11

KO-11

KO-11

KO-11

KO-12

KO-12

KO-12

KO-12

Arcam용 Dirac Live

리모컨

설정 메뉴

시스템 설정

시스템 정보

오디오 설정

네트워크 설정

SA30 디지털 필터

리모컨 사용자 정의

코드 학습

학습된 데이터 삭제하기

저장된 코드 번호 읽기

개별 장치 모드의 잠금/잠금 해제

기타 장치 음량 제어

숨겨진 명령

장치 코드

문제 해결

SA30 사양

전 세계 보증

KO-13

KO-14

KO-18

KO-18

KO-18

KO-18

KO-19

KO-19

KO-20

KO-20

KO-20

KO-20

KO-21

KO-21

KO-21

KO-21

KO-22

KO-23

KO-24

개요

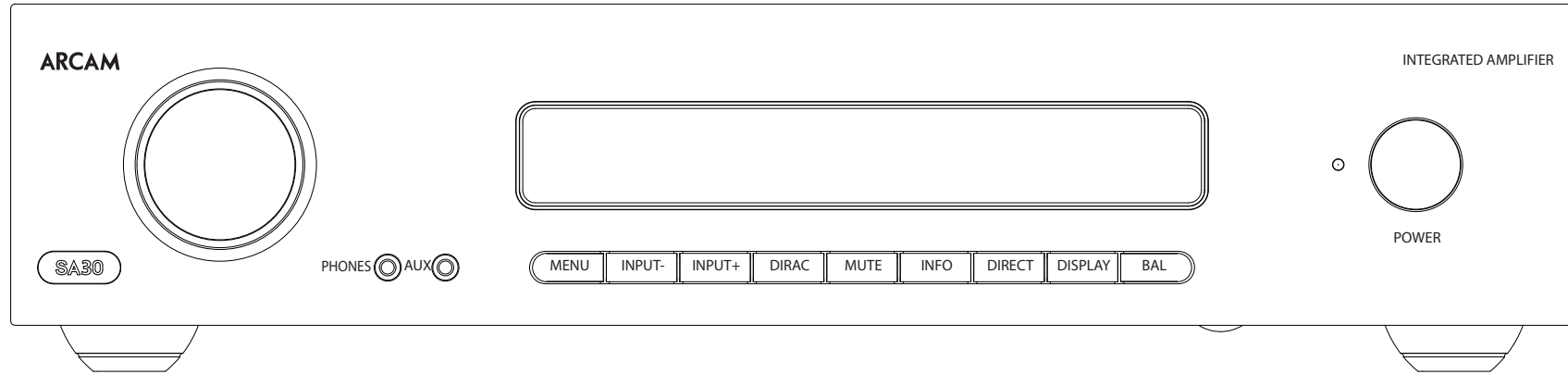

Arcam의 SA30 앰프

Arcam의 SA30 인티앰프는 기존 HiFi 세퍼레이트와 다양한 인터넷 스트리밍 서비스 재생을 위한 동급 최고의 음질을 제공합니다.

또한 SA30은 AVR 제품군에서 호평을 받아온 강력한 Dirac Live 공간 보정 기능도 제공합니다.

Arcam에서 오랜 앰프 디자인 경험으로부터 탄생한 본 제품은 최고 품질의 부품과 엔지니어링 기법을 사용하여 음악적 즐거움과 신뢰할 수 있는 서비스를 제공하는 제품입니다.

SA30의 디자인은 음악에 진정된 생기를 불어넣을 수준의 성능을 제공합니다.

장치의 배치

- 앰프는 평평하고 단단한 곳에 두고, 직사광선이나 열원 또는 습기를 피하십시오.
- 파워 앰프나 다른 열원 위에 SA30을(를) 두지 마십시오.
- 환기가 잘 되지 않는 이상, 책상이나 폐쇄된 캐비닛 등 밀폐된 공간에 앰프를 두지 마십시오. SA30은(는) 정상 작동 시 따뜻해집니다.
- 히트 싱크 주변의 공기 흐름을 방해하여 앰프가 뜨거워질 수 있으므로, 다른 부품이나 물건은 앰프 위에 두지 마십시오. (앰프 위에 놓인 장치도 함께 뜨거워질 수 있습니다.)
- 전면 패널 디스플레이의 오른쪽에 있는 리모컨 수신기에 장애물이 없도록 하십시오. 그렇지 않으면 리모컨 사용에 문제가 생깁니다.

- 이 장치 위에 레코드 데크를 두지 마십시오. 레코드 데크는 주 전원 공급 장치에서 발생하는 소음에 매우 민감하여, 레코드 데크가 너무 가까이 있으면 '윙윙' 하는 잡음이 들릴 수 있습니다.
- 강한 전자기 간섭에 의해 장치의 정상 기능이 방해받을 수 있습니다. 이 경우, 전원 버튼으로 장치를 재설정하거나, 장치를 다른 위치로 옮기십시오.

전원

앰프에는 리드에 이미 장착된 메인 플러그가 함께 제공됩니다. 제공된 플러그가 공급품에 맞는지 확인하십시오. 새로운 전원 코드가 필요하면 Arcam 대리점에 문의하십시오.

주 전원 전압이나 메인 플러그가 다른 경우, 즉시 Arcam 대리점에 문의하십시오.



전원 케이블의 IEC 플러그 끝을 앰프 뒷면의 전원 소켓에 밀어 넣고, 단단히 밀어 넣었는지 확인하십시오. 케이블의 다른 쪽 끝을 주 소켓에 연결하고 소켓을 켜십시오.

상호 연결 케이블

특정 용도에 맞게 설계된 고품질 스크린 케이블을 사용할 것을 권장합니다. 다른 케이블은 시스템의 성능을 저하시키는 여러 임피던스 특성을 갖습니다 (예: 오디오 신호 전송에 비디오용 케이블을 사용하지 마십시오). 모든 케이블은 가능한 한 짧게 유지해야 합니다.

주 전원 공급 장치 케이블 연결이 오디오 케이블에서 가능한 한 멀리 유지되도록 장비를 연결하는 것이 좋습니다. 그렇게 하지 않으면 오디오 신호에 원하지 않는 잡음이 발생할 수 있습니다.

상표 고지 사항

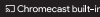
	<p>Apple, AirPlay, AirPlay 로고, iPod, iPhone, iPad는 미국 및 기타 국가에서 등록된 Apple Inc.의 상표입니다. 앱스토어는 Apple Inc.의 서비스 마크입니다.</p> <p>AirPlay 2는 iOS 11.4 버전 이상을 사용하는 iPhone, iPad 및 iPod touch, OS X Mountain Lion 이상을 사용하는 Mac 및 iTunes 10.2.2 이상을 사용하는 PC에서 작동합니다.</p>
	<p>Wi-Fi 인증 로고는 Wi-Fi Alliance의 인증 마크입니다.</p>
	<p>Google, Google Play, Chromecast built-in, 기타 관련 마크는 Google LLC의 상표입니다. Google Assistant는 인터넷 연결이 필요하며 특정 국가 및 언어에서는 사용할 수 없습니다. 특정 기능 및 서비스의 가용성 및 대응은 장치, 서비스, 네트워크에 따라 달라지며, 모든 지역에서 이용 가능한 것은 아닐 수도 있습니다. 가정에서 특정 장치를 제어하려면 호환 가능한 스마트 기기가 필요합니다. 서비스 및 애플리케이션을 받으려면 구독이 필요할 수 있으며 추가 약관, 조건 및/또는 요금이 적용될 수 있습니다.</p>
<p>MP3</p>	<p>MPEG Layer-3 오디오 디코딩 기술은 Fraunhofer IIS 및 Thomson multimedia로부터 허가를 받았습니다.</p>

<p>FLAC</p>	<p>FLAC Decoder Copyright © 2000, 2001, 2002, 2003, 2004, 2005, 2006, 2007, 2008 Josh Coalsón</p> <p>다음 조건이 충족되는 경우 수정 여부에 관계없이 원본 및 바이너리 형식의 재배포 및 사용이 허용됩니다.</p> <ul style="list-style-type: none"> - 소스 코드 재배포 시 위의 저작권 고지, 본 조건 목록 및 다음의 면책 조항을 포함해야 합니다. - 바이너리 형식의 재배포는 위의 저작권 고지, 본 조건 목록 및 다음의 면책 조항을 배포와 함께 제공되는 문서 및/또는 기타 자료에 복제해야 합니다. - 특정 사전 서면 허가 없이 iph.org Foundation의 이름이나 기여자의 이름을 사용하여 본 소프트웨어에서 파생된 제품을 보증하거나 홍보해서는 안 됩니다.
--------------------	--

<p>FLAC cont.</p>	<p>이 소프트웨어는 저작권 소유자 및 기여자에 의해 '있는 그대로' 제공되며 상품성 및 특정 목적의 적합성에 대한 묵시적 보증을 포함하며 이에 국한되지 않는 어떠한 명시적 또는 묵시적 보증도 부인됩니다. Foundation 또는 기여자는 어떠한 경우에도 직접, 간접, 우발적, 특수, 징벌적, 또는 결과적 손해(대체 상품 또는 서비스의 조달, 사용, 데이터 또는 이익의 손실, 또는 사업 중단을 포함하되 이에 국한되지 않음)에 대해 그것이 어떻게 발생하였는지와 본 소프트웨어의 사용으로 인해 어떤 식으로든 발생한 계약, 무과실 책임 또는 불법 행위(과실 또는 기타 포함) 등에 관한 어떤 책임 이론에 근거하는지에 관계없이 어떠한 경우에도 책임을 지지 않으며, 해당 손해의 가능성을 사전에 알고 있던 경우에도 마찬가지입니다.</p>
--------------------------	---

	<p>MQA 및 Sound Wave Device는 MQA Limited.© 2016의 등록 상표입니다.</p>
---	---

MQA (Master Quality Authenticated).

MQA는 수장 경력에 빛나는 영국 기술로 원본 마스터 녹음의 사운드를 전달합니다. 마스터 MQA 파일은 완전히 인증되었으며 스트리밍하거나 다운로드하기에 충분히 작습니다.

자세한 내용은 mqa.co.uk를 방문하십시오.

SA30에는 MQA 기술이 포함되어있어 MQA 오디오 파일 및 스트림을 재생하여 원본 마스터 녹음의 사운드를 전달할 수 있습니다.

MQA 또는 **MQA.** 제품이 MQA 스트림 또는 파일을 디코딩 및 재생하고 있음을 나타내며 사운드가 소스 자료의 사운드와 동일한 지 확인하는 출처를 나타냅니다.

MQA. 는 아티스트 / 프로듀서가 스튜디오에서 승인했거나 저작권 소유자가 확인한 MQA Studio 파일을 재생 중임을 나타냅니다.

전면 패널 연결 및 제어

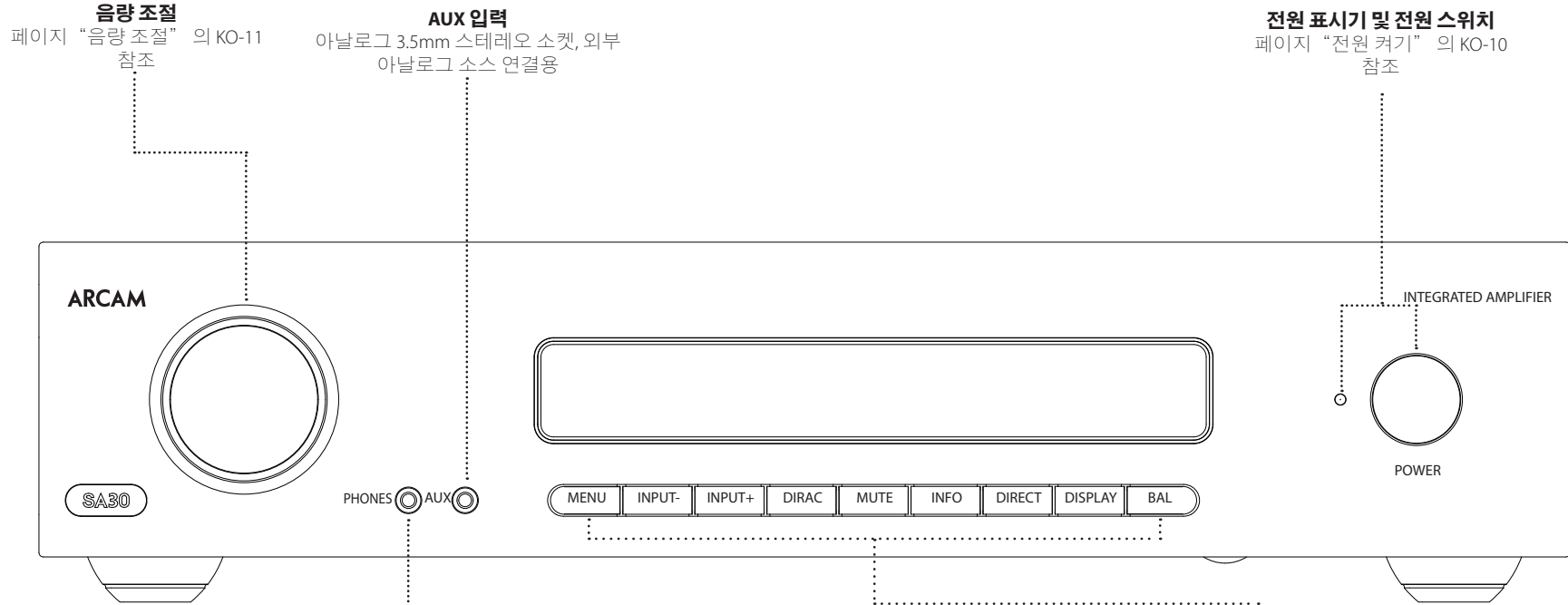

음량 조절
페이지 “음량 조절” 의 KO-11 참조

AUX 입력
아날로그 3.5mm 스테레오 소켓, 외부
아날로그 소스 연결용

전원 표시기 및 전원 스위치
페이지 “전원 켜기” 의 KO-10
참조

전화
3.5mm 스테레오 소켓, 헤드폰과 함께 사용 페이지 “
헤드폰을 사용하여 듣기” 의 KO-11 참조

전면 패널 키	
MENU	설정 메뉴를 엽니다. 페이지 “설정 메뉴” 의 KO-18를 참조하십시오.
INPUT- / INPUT+	듣기용 입력을 선택합니다. 페이지 “오디오 소스 선택하기” 의 KO-10를 참조하십시오.
DIRAC	Dirac 룸 EQ 곡선을 선택합니다. 페이지 “Arcam용 Dirac Live” 의 KO-13를 참조하십시오.
MUTE	다양한 오디오 출력을 음소거합니다. 페이지 “출력 음소거” 의 KO-11를 참조하십시오.
INFO	NET 및 USB 입력이 켜져 있을 때 전면 패널 디스플레이의 하부에 표시된 정보를 순환합니다.
DIRECT	아날로그 다이렉트 듣기 모드를 활성화 또는 비활성화합니다. 페이지 “아날로그 다이렉트” 의 KO-11를 참조하십시오.
DISPLAY	디스플레이 밝기를 조정합니다. 페이지 “디스플레이” 의 KO-10를 참조하십시오.
BAL	출력의 왼쪽/오른쪽 밸런스를 조정합니다. 페이지 “Balance - 밸런스” 의 KO-18를 참조하십시오.

! SA30은 정상 사용시에는 따뜻하게 작동하도록 설계되어 있지만 높은 볼륨 레벨에서 장시간 사용하면 앰프 캐이스가 뜨거워 질 수 있습니다.

후면 패널 연결 및 제어

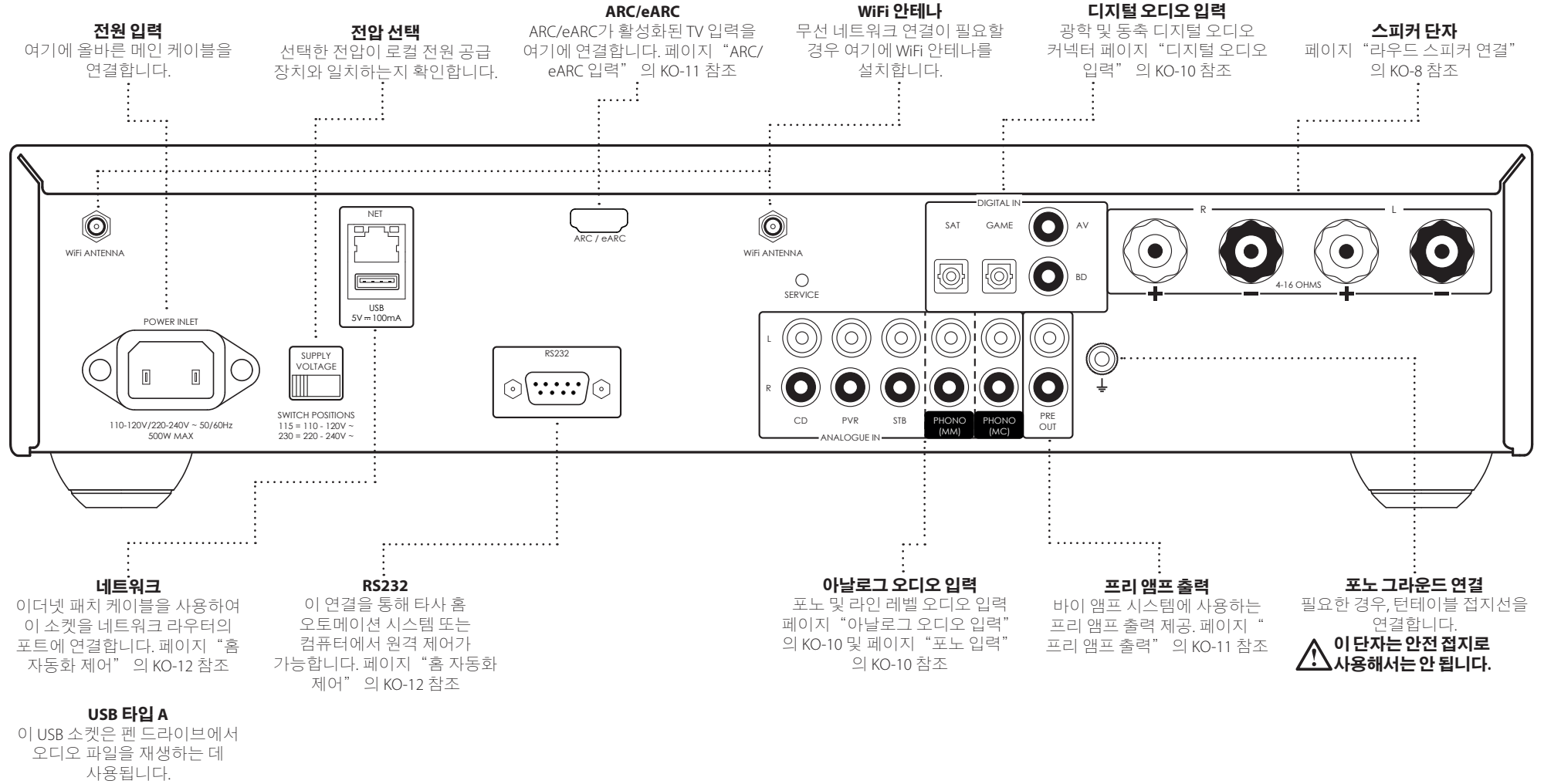

! 먼저 "장치의 배치", "전원" 및 페이지 "상호 연결 케이블"의 KO-4 섹션을 읽은 후 SA30 앰프를 연결하세요!



라운드 스피커 연결

SA30 앰프에 라운드 스피커를 여러 가지 방법으로 연결할 수 있습니다. 다음 섹션에서는 가장 일반적인 구성으로 스피커와 앰프를 연결하는 방법을 설명합니다.

단일 배선

각 스피커에 두 개 이상의 연결 단자 쌍이 있는 경우, 스피커의 'LF' 또는 '저주파수' 라는 라벨의 단자를 사용합니다.

앰프에 있는 오른쪽 스피커 연결의 빨간색 양극 단자 (R+ 라벨)를 오른쪽 스피커의 양극 단자에 연결합니다. 마찬가지로, 앰프의 오른쪽 스피커 연결의 검은색 음극 단자 (R- 라벨)를 스피커의 음극 단자에 연결합니다. 앰프의 L+ 및 L- 라벨이 있는 단자를 사용하여, 왼쪽 스피커에도 이 과정을 반복합니다.

경고: 스피커가 이중 배선을 지원하는 경우, 저주파 (LF) 단자를 고주파(HF) 단자에 연결하는 전도성 금속 스트립이 있습니다. 단일 배선 시스템에서 이를 제거해서는 안 됩니다.

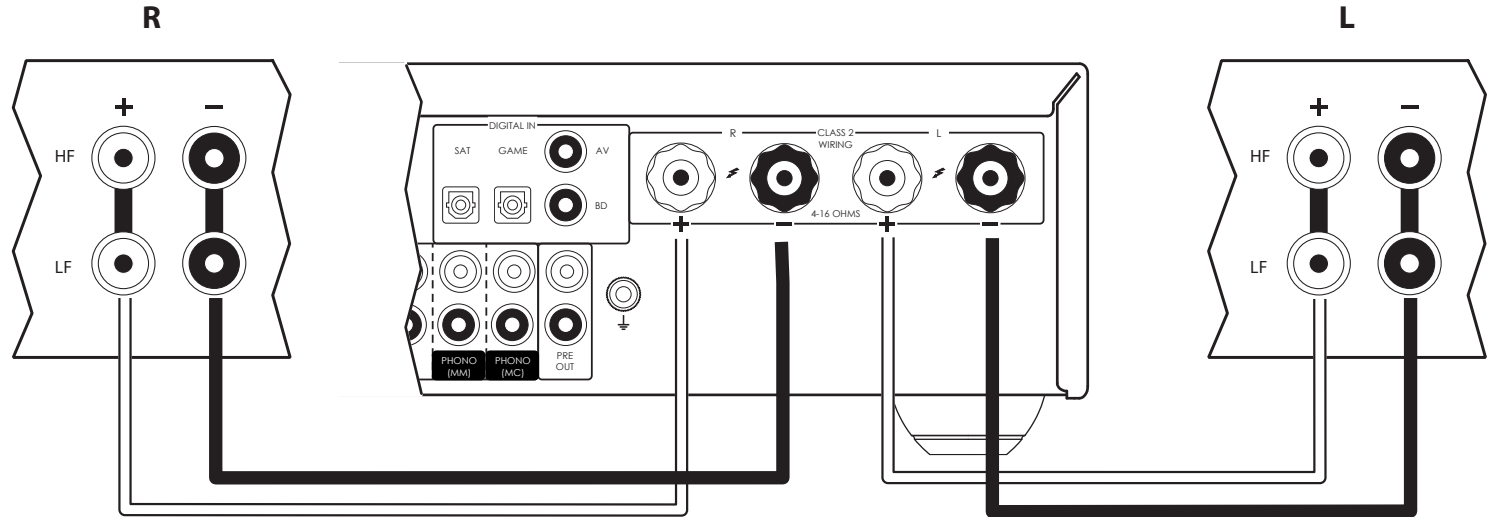

스피커 연결 시 주의 사항

- 스위치가 켜져 있는 동안 앰프에 어떤 연결도 하지 마십시오. 시작하기 전에 앰프가 전원 공급 장치에서 완전히 분리되어 있도록 하는 것이 좋습니다.
- 스피커에 연결한 후 앰프를 처음으로 켜기 전에 모든 연결을 철저히 점검해야 합니다. 노출된 전선 또는 케이블이 서로 또는 앰프의 새시와 닿지 않도록 하고(단락을 일으킬 수 있음), 양극(+)을 양극(-)을 음극에 연결했는지 확인합니다. 앰프와 스피커의 배선을 모두 확인하십시오.
- 연결 후: 앰프를 켜고, 소스 신호를 선택한 후에 음량을 원하는 청취 레벨로 점차 높여봅니다.
- 시스템 연결 방법을 잘 모르는 경우, Arcam 대리점에 문의하시면 지원을 받을 수 있습니다.

바이 앰핑

바이 앰핑은 두 개의 앰프에서 저주파와 고주파 신호의 증폭을 분리합니다.

바이 앰핑은 채널당 2개의 앰프를 사용해야 합니다. 일반적으로, SA30은(는) 고주파(고음) 스피커를 구동하는 데 사용되며, 두 번째 앰프(예: Arcam PA240)는 저주파(저음)에 사용됩니다.

단일 배선의 경우, SA30을(를) 설명에 따라 스피커에 연결하되, SA30은(는) 'HF' 또는 '고 주파수' 라벨이 있는 스피커 단자에 연결해야 합니다. 다음으로, PA240 파워 앰프를 'LF' 또는 '저 주파수' 단자에 그림에 보이는 대로 연결합니다. SA30의 프리 앰프 출력을 두 번째 앰프의 파워 앰프 입력에 연결하려면 한 쌍의 오디오 상호 연결 케이블도 필요합니다.

경고: 저주파(LF) 단자를 고주파(HF) 단자에 연결하는 스피커의 금속 스트립은 반드시 제거해야 합니다. 그렇게 하지 않으면 두 앰프가 모두 손상될 수 있으며, 보통 이러한 경우 보증이 적용되지 않습니다.

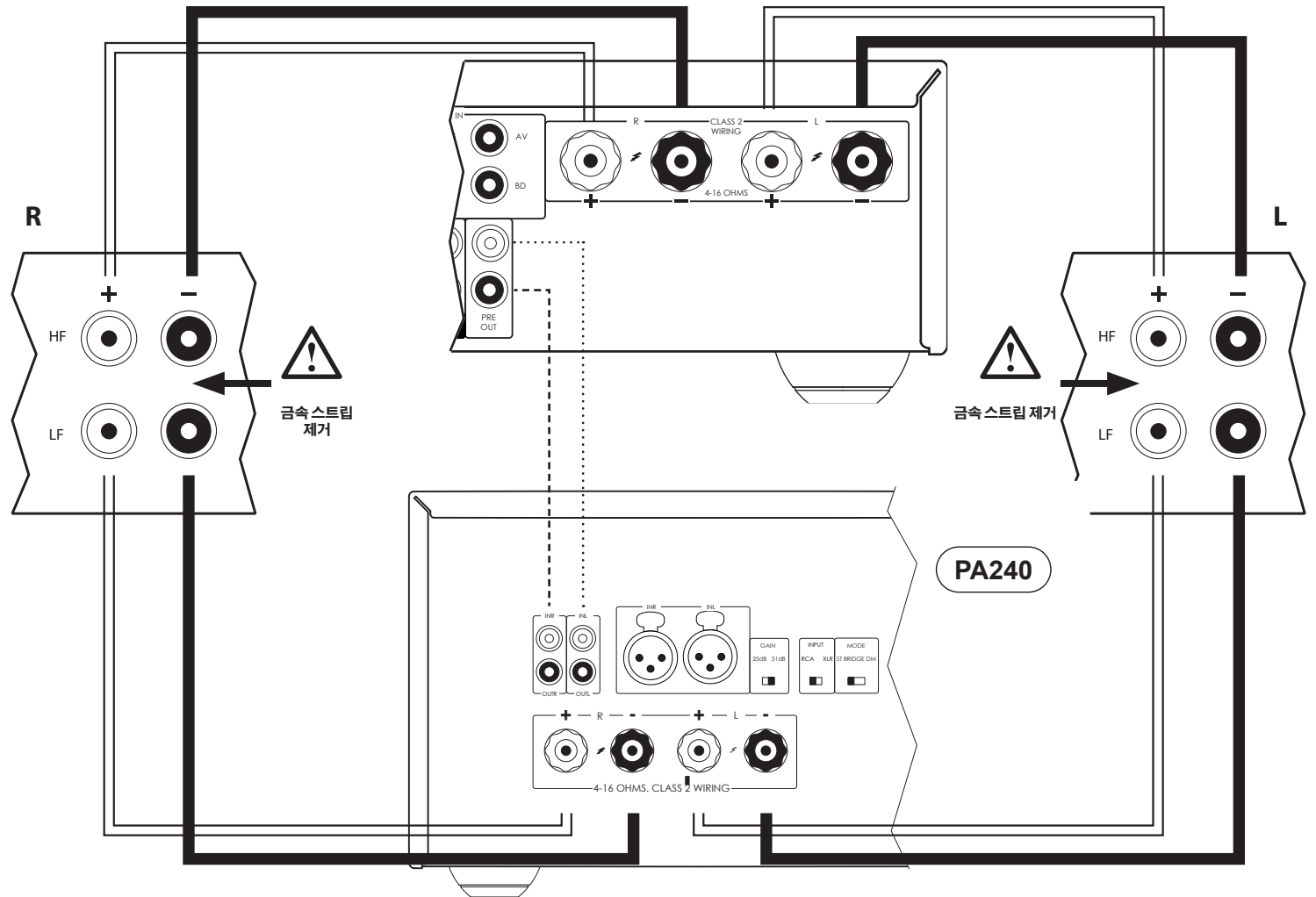

작동

전원 켜기

POWER 버튼으로 장치를 켜고 끕니다. 상태 표시 LED 는 앰프의 상태를 나타냅니다. 주 전원이 연결되고 장치가 켜지면 빨간색에서 주황색으로, 그 다음에 흰색으로 바뀝니다.

설정 메뉴

SA30 설정 메뉴는 앰프의 특정 기능을 사용자 정의할 수 있습니다. 자세한 내용은 페이지 “설정 메뉴” 의 KO-18를 참조하십시오.

자동 대기

소비자 제품용 국제 규정을 준수하기 위하여 본 장치는 사용자 상호 작용이 없고 오디오 입력 신호가 장시간 감지되지 않으면 저전력 대기 모드로 전환되도록 설계되었습니다(기본 설정 시간 20분). 전면 패널의 볼륨 노브를 아무 방향으로 돌리거나 리모컨의 **POWER** 키를 눌러서 대기 모드를 해제할 수 있습니다.

장치가 대기 모드에 들어가기 전까지의 시간은 설정 메뉴에서 구성할 수 있습니다.

참고: 대기 시간 초과가 OFF로 설정된 경우, 대기 기능은 비활성화됩니다.

디스플레이

전면 패널 또는 리모컨의 **DISPLAY** 버튼을 눌러서 전면 패널 디스플레이의 밝기 레벨을 조정합니다. 밝기 수준은 'FULL', 'DIM' 또는 'OFF' 로 설정할 수 있습니다.

SA30의 전원이 꺼져 있고 디스플레이 밝기가 'OFF'로 설정된 경우, 장치의 전원이 다시 켜질 때 디스플레이는 잠시 최대 밝기로 돌아간 다음 다시 꺼집니다.

오디오 소스 선택하기

INPUT+/- 전면 패널을 사용하거나 리모컨에서 **PHONO, AUX, NET, USB, AV, SAT, PVR, GAME, BD, CD** 또는 **STB**로 표시된 필요한 버튼을 눌러서 **오디오 소스를 선택할 수 있습니다.** 각각의 경우 소스는 해당 이름의 입력 소켓에서 선택됩니다.

디지털 오디오 입력

SA30은 두 개의 동축 및 두 개의 광학 디지털 입력을 갖추고 있으며 사용 가능한 소스 장비의 각 디지털 오디오 출력에 연결할 수 있습니다. 입력은 특정 장치에 대한 레이블이 붙어 있지만, 동축 또는 광학 디지털 출력이 있는 장치에 연결하는 데 사용될 수 있습니다.

BD	블루레이 또는 DVD 플레이어의 동축 디지털 출력용
AV	VCR 또는 TV와 같은 일반 시청각 장비의 동축 디지털 출력용
SAT	위성 TV 수신기 또는 케이블 TV 박스의 광 디지털 출력용
GAME	게임 콘솔의 광학 디지털 출력용

경고: SA30은 2채널 PCM 오디오 입력만 지원합니다. 앰프와 스피커에 심각한 손상을 초래할 수 있는 모든 유형의 다채널 오디오는 전송하지 마십시오.

아날로그 오디오 입력

특정 장치에 대한 레이블이 붙어 있지만, 모두 동일한 특성을 가지며 각 입력은 모든 라인 레벨의 제품에 사용될 수 있습니다.

AUX	MP3 플레이어와 같은 장치에 사용하기 위한 전면 패널의 3.5mm 아날로그 입력입니다.
STB	셋톱 박스의 아날로그 출력용
PVR	개인용 비디오 레코더 또는 이와 유사한 장치의 아날로그 출력용
CD	CD 플레이어의 아날로그 출력용

포노 입력

SA30은 사전 증폭 단계를 제공하여 MM(이동 자석) 또는 MC(이동 코일) 카트리지 중 하나로부터 나오는 저전압 출력으로 작동됩니다.

후면 패널에 각 카트리지 유형을 위한 전용 입력이 있습니다. 활성화할 유형을 선택하려면 페이지 “Phono Input - 포노 입력” 의 KO-19를 참조하십시오.

PHONO 입력 사양은 페이지 “SA30 사양” 의 KO-23 에 나와 있습니다.

경고: 이 입력에 표준 라인 레벨 소스를 절대로 재생하지 마십시오. 그럴 경우 추가 개인이 적용되어 앰프와 스피커에 심각한 손상을 초래할 수 있으며 보증 기간의 적용을 받을 수 없습니다.

경고: 카트리지에 올바른 입력을 사용하십시오. 카트리지에 잘못된 입력을 사용하면 추가 개인으로 인해 앰프와 스피커가 모두 손상될 수 있고 보증이 적용되지 않을 수 있습니다.

USB

이 입력은 USB 펜 드라이브 또는 유사한 장치의 오디오 파일을 재생하기 위한 것입니다. USB 스틱을 꽂고 리모컨을 사용하여 탐색하십시오.

네트워크 오디오 입력

SA30의 네트워크 오디오 기능을 사용하려면 페이지 “네트워크에 연결하기” 의 KO-12을 참조하십시오. AirPlay, Chromecast built-in를 사용하거나 Arcam Music Life 앱을 사용하여 NAS 드라이브에서 재생할 수 있습니다.

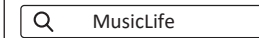

ARC/eARC 입력

이 입력을 디스플레이 장치의 HDMI 비디오 입력에 연결하십시오. HDMI Enhanced Audio Return Channel(eARC) 및 표준 Audio Return Channel(ARC)과 호환됩니다. 지원되는 TV일 경우, 텔레비전의 내부 튜너(예: Freeview, Freesat, DVB-T)에서 SA30의 'Display' 입력을 사용하여 사운드를 사용할 수 있습니다.

참고: CEC가 SA30을 대기 상태에서 꺼내도록하려면 STANDBY를 ON으로 설정해야 합니다. KO-19 페이지의 "Net Standby"를 참조하십시오.

듣기

음량 조절

음량 조절 노브(또는 리모컨의 버튼)을 사용하여 음량을 변경합니다. 시계 방향으로 돌려 음량을 높이고 반시계 방향으로 돌려 줄입니다.

헤드폰을 사용하여 듣기

헤드폰 소켓(PHONES)에 정격 임피던스가 16Ω~2kΩ이며, 3.5mm 스테레오 잭이 장착된 전화기를 꽂을 수 있습니다.

헤드폰을 연결하면 프리 앰프 출력 및 스피커가 음소거됩니다.

설정 메뉴의 **Headphone Override** 기능을 사용하여 헤드폰을 연결한 경우 스피커 및 프리 앰프 출력이 활성으로 유지되도록 설정할 수 있습니다. 페이지 "Phone Ovr - Phones 오버라이드"의 KO-18에서 더 자세한 정보를 참조하십시오.

앰프가 음소거되어 있지 않으면 헤드폰 출력은 항상 활성화됩니다.

출력 음소거

SA30 출력은 전면 패널이나 리모컨의 **MUTE** 버튼을 눌러 음소거를 할 수 있습니다. 장치가 음소거되면, 전면 패널 전원 표시기가 주황색으로 바뀌고 디스플레이에 음량 수준 대신에 "Mute"가 표시됩니다.

음소거를 취소하려면, 두 번째로 **MUTE** 버튼을 누르거나 음량을 조절합니다(음량 조절 노브를 돌리거나 리모컨의 음량 조절 키를 누름).

밸런스 조정하기

밸런스 설정을 사용하면 한 채널(왼쪽 또는 오른쪽)의 볼륨을 다른 채널의 볼륨보다 높일 수 있습니다. 밸런스를 변경하면 중심에서 벗어난 청취 위치를 위해 스테레오 이미지를 복원하는 데 도움이 될 수 있습니다.

밸런스를 조정하려면 리모컨이나 전면 패널 또는 설정 메뉴를 통해 **BAL** 키를 누릅니다. 페이지 "Balance - 밸런스"의 KO-18에서 더 자세한 정보를 참조하십시오.

프로세서 모드

프로세서 모드는 대부분의 아날로그 입력에 할당할 수 있습니다. 이 모드에서는 SA30이(가) 고정된 수준으로 설정됩니다. 프로세서 모드에서 어떤 입력을 사용할지 지정하는 방법에 대한 자세한 내용은 페이지 "PM Input - 프로세서 모드입력"의 KO-18을 참조하십시오. 원하는 고정 볼륨 레벨을 설정하려면, 페이지 "PM Volume - 프로세서 모드음량"의 KO-18을 참조하십시오.

프리 앰프 출력

SA30(을) 전용 프리 앰프 또는 바이 앰프 시스템의 일부로 사용하려면 **PRE OUT** 소켓을 앰프의 입력 소켓에 연결합니다.

아날로그 다이렉트

Dirac Live 공간 보정을 적용하기 위해 SA30은 고품질의 아날로그 디지털 컨버터(ADC)를 사용하여 모든 아날로그 입력을 디지털 신호로 변환합니다. 신호가 온보드 디지털 신호 프로세서(DSP)에서 처리되고 나면, 고품질 디지털 아날로그 컨버터(DAC)를 사용하여 다시 아날로그 신호로 변환됩니다.

DIRECT 기능은 ADC, DSP 및 DAC를 우회하여 가장 순수한 신호 경로를 위해 아날로그 신호를 프리 앰프 스테이지로 직접 전송하게 해줍니다.

디스플레이의 아이콘은 현재 입력에 대해 아날로그 다이렉트 경로가 활성화되어 있는지 여부를 나타냅니다.

	아날로그 다이렉트가 활성화되었습니다. ADC, DSP 및 DAC는 무시됩니다.
	아날로그 다이렉트가 비활성화되었습니다. ADC, DSP 및 DAC가 사용 중입니다.

참고: 아날로그 다이렉트는 CD, PVR, STB 및 PHONO 입력에만 적용할 수 있습니다.

활성화된 경우 DIRAC 공간 보정을 적용할 수 없습니다.

네트워크에 연결하기

SA30의 AirPlay 및 Chromecast built-in 기능을 사용하려면 무선 또는 유선 연결을 통해 홈 네트워크에 연결해야 합니다.

다음 섹션에서는 이를 수행하는 방법을 자세히 설명합니다.

참고: 무선 연결을 설정하기 전에 제공된 무선 안테나가 SA30 후면의 안테나 소켓에 맞는지 확인하십시오.

참고: 유선 연결을 사용하면 무선 연결이 자동으로 비활성화됩니다.

홈 자동화 제어

네트워크에 연결되면 SA30은 전용 홈 오토메이션 소프트웨어를 사용하여 원격으로 제어 및 모니터링할 수 있습니다.

또한, RS232 입력을 통해 동일한 제어 기능을 사용할 수 있습니다.

다양한 타사 시스템을 통해 모든 엔터테인먼트 장치를 정교하게 제어할 수 있습니다. 더 자세한 사항은 대리점이나 설치업체에 문의하십시오. 원격 제어 프로토콜의 기술적인 세부 사항은 요청 시 Arcam에 luxurysupport@harman.com로 문의하십시오.

사용 가능한 제어 기능에 대한 자세한 정보는 www.arcam.co.uk에서 제공되는 제어 문서를 참조해 주십시오.

참고: SA30을 무선 네트워크에 연결하려면 "AirPlay 설정" 또는 "Chromecast built-in 설정"을 위한 "무선 연결" 지침을 따르십시오.

AirPlay 설정

유선 연결

전원을 켜고 이더넷 케이블을 SA30에 연결하십시오.

SA30의 AirPlay를 통해 오디오를 들으려면, Apple 장치가 SA30과 동일한 네트워크에 연결되어 있는지 확인하고, AirPlay 오디오 재생 장치로 SA30을 선택하십시오.

참고: SA30이 AirPlay 스피커 메뉴에 SA30-xxxxxx로 표시되며 xxxxxx는 장치에 연결된 MAC 주소의 마지막 6자리입니다.

무선 연결

Apple 장치가 SA30을 연결하려는 무선 네트워크에 연결되어 있는지 확인하십시오.

Wi-Fi 안테나를 설치하고 SA30 전원을 켭니다.

Apple 장치에서 Wi-Fi 설정 메뉴를 열고 "Set up new AirPlay speaker" 메뉴에서 SA30을 선택합니다.

화면의 지침을 따릅니다.

SA30의 AirPlay를 통해 오디오를 들으려면, Apple 장치가 SA30과 동일한 네트워크에 연결되어 있는지 확인하고, AirPlay 오디오 재생 장치로 SA30을 선택하십시오.

참고: SA30이 AirPlay 스피커 설정 메뉴에서 SA30-xxxxxx로 표시되며 xxxxxx는 장치에 연결된 MAC 주소의 마지막 6자리입니다.

Chromecast built-in 설정

유선 연결

전원을 켜고 이더넷 케이블을 SA30에 연결하십시오.

NET 입력을 선택합니다.

Google Home 애플리케이션을 다운로드하고 엽니다.



설치할 수 있는 장치가 있다는 것을 알려주는 메시지가 표시됩니다. 메시지가 표시되지 않으면 "Add"와 "Setup a Device"를 차례로 탭합니다.

SA30을 선택하고 화면의 지시 사항을 따르십시오.

SA30에서 지원되는 모든 응용 프로그램의 오디오 캐스트를 들으려면 장치가 SA30과 동일한 네트워크에 연결되어 있는지 확인하십시오. 응용 프로그램 내에서 Chromecast built-in 아이콘을 탭하고 SA30을 재생 장치로 선택합니다.

참고: SA30이 설정 메뉴에 SA30-xxxxxx로 표시되며 xxxxxx는 장치에 연결된 MAC 주소의 마지막 6 자리입니다.

무선 연결

Wi-Fi 안테나를 설치하고 SA30의 전원을 켜십시오.

NET 입력을 선택합니다.

Google Home 애플리케이션을 다운로드하고 엽니다.



설치할 수 있는 장치가 있다는 것을 알려주는 메시지가 표시됩니다. 메시지가 표시되지 않으면 "Add"와 "Setup a Device"를 차례로 탭합니다.

SA30을 선택하고 화면의 지시 사항을 따르십시오.

SA30에서 지원되는 모든 응용 프로그램의 오디오 캐스트를 들으려면 장치가 SA30과 동일한 네트워크에 연결되어 있는지 확인하십시오. 응용 프로그램 내에서 Chromecast built-in 아이콘을 탭하고 SA30을 재생 장치로 선택합니다.

참고: SA30이 설정 메뉴에 SA30-xxxxxx로 표시되며 xxxxxx는 장치에 연결된 MAC 주소의 마지막 6 자리입니다.



Dirac Research에서 제공한 특허 받은 자동 라우드스피커 설정 기능이 SA30에 내장되어 있습니다. PC/Mac 기반의 앱을 사용하여 시스템의 전체 스피커에 대한 필수적인 스피커 설정을 모두 시도합니다. 또한 룸 이퀄라이제이션(룸 EQ) 필터값을 계산하여 감상실 내에서 공진 주파수의 가장 나쁜 영향을 제거합니다.

SA30은 캘리브레이션 마이크가 함께 제공됩니다. 마이크는 SA30과 동일한 네트워크에 연결된 PC 또는 Mac의 USB 소켓에 삽입하고 Arcam용 Arcam PC/Mac 응용 프로그램의 지시에 따라 배치됩니다. 이 마이크는 Arcam용 Dirac Live 앱이 실행될 때 스피커에서 생성되는 특수 보정 톤을 선택합니다. SA30은 신호를 분석하고 필터링을 통해 제거가 필요한 실내의 공진 주파수를 수정합니다.

Arcam용 Dirac Live 설정을 수행할 때 시스템을 최대한 정확하게 유지하려면 다음과 같은 몇 가지 지침을 따라야 합니다.

- 감상실 및 다른 근처 방의 모든 배경 음향을 최소화합니다.
- 감상실의 모든 창문과 문을 닫습니다.
- 에어컨 시스템을 포함한 모든 팬을 끕니다.
- 삼각대나 유사한 지지대 위에 마이크를 장착합니다.
- 정상 청취 위치에서 대략 머리 높이에서 위쪽을 향해 마이크 위치를 설정합니다. 테스트 톤을 생성하는 스피커에 마이크를 직접 향하게 할 필요는 없습니다. (보통 청취할 때의 머리 높이에 정확히 마이크를 위치시키고, 마이크와 모든 스피커 사이에 가리는 것이 없다면 도움이 됩니다.)

활성화되면 SA30의 각 채널을 통해 보정 톤이 재생됩니다. 보정 톤은 여러 매개 변수가 계산될 때마다 각 스피커를 여러 번 순환합니다.

참고: 기본적으로, 룸 EQ는 소스 입력에 적용되지 않습니다.

룸 EQ가 도움이 될 것이라고 생각하는 입력이 있다면, 각 입력을 통한 일반 소스 자료를 재생하여 들으면서 필요에 따라 EQ를 활성화해야 합니다. 계산 후에는 설정 메뉴 또는 전면 패널 또는 리모콘 버튼을 통해 활성화됩니다.

룸 이퀄라이제이션은 감상실의 음향 문제를 줄이는데 도움이 될 수 있지만 일반적으로 방에서 직접 문제를 해결하는 것이 훨씬 낫습니다. 적절한 라우드 스피커 위치, 음향 벽 처리 및 벽에서 청취 위치를 멀리 이동하기 등을 통해 전반적으로 훨씬 나은 결과를 얻을 수 있습니다. 하지만 가정 환경에서 실행이 어려울 수 있으므로 룸 EQ가 차선책이라고 할 수 있습니다.

문제

자동 스피커 설정 기능은 일반적으로 매우 정확하지만 잘못된 결과가 생성되는 경우도 있습니다. 문제는 다음의 결과일 수 있습니다.

- 외부 사운드 또는 마이크에 의해 수집된 응용거리는 소리나 처리 잡음
- 청취 위치에서 가까운 단단한 표면(예: 창 또는 벽)에서의 사운드 반사
- 실내의 매우 강한 청각적 공명
- 스피커와 마이크 사이의 장애물(예: 소파).

여전히 어려움을 겪거나 최상의 서라운드 성능을 위한 가장 정확한 결과를 원한다면, 스피커 거리와 레벨을 설정하는 수동 방법을 사용하는 것이 좋습니다.

Arcam용 Dirac Live 앱 다운로드

Arcam용 Dirac Live PC/Mac 앱 및 빠른 시작 설명서를 다운로드하려면 다음 사이트를 방문하십시오.

live.dirac.com

Dirac 사용하기

최대 세 개의 Dirac EQ 곡을 SA30에 저장할 수 있습니다. 각 입력은 다른 곡선을 사용할 수 있습니다(예: BD 입력은 "동영상" 곡선, CD 입력은 "음악" 곡선).

전면 패널의 **DIRAC** 키나 리모콘의 **AUDIO** 키를 사용하여 입력 기반별로 설정할 수 있습니다.

또는 오디오 설정 메뉴의 Dirac 메뉴를 사용하여 각 입력에 대한 곡선을 설정하십시오. 페이지 "Dirac Curve - Dirac" 의 KO-18를 참조하십시오.

참고: Dirac이 처음으로 실행되면 모든 입력에 곡선이 적용됩니다. 후속 곡선은 자동으로 적용되지 않습니다. 위의 방법을 사용하여 해당 입력에 필요한 곡선을 선택합니다.

Dirac이 사용 중이면  아이콘이 디스플레이에 표시됩니다.

리모컨

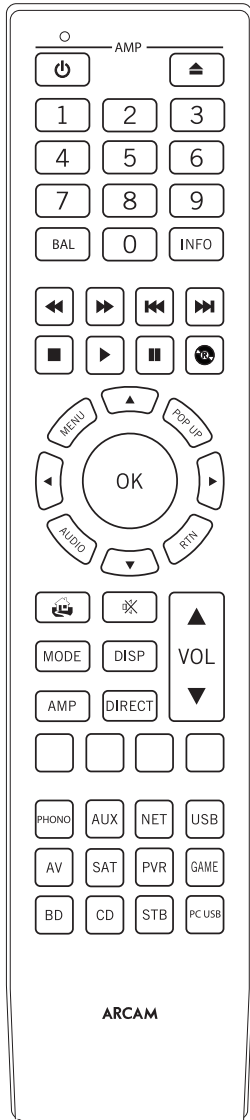

리모컨은 최대 8개의 장치를 제어할 수 있는 정교한 '범용' 백라이트 리모컨입니다. SA30 및 Arcam CD 및 Blu-Ray 플레이어에 사용할 수 있도록 사전 프로그래밍되어 있습니다.

광범위한 코드 라이브러리를 통해 수천 개의 타사 AV 컴포넌트와 함께 사용할 수도 있습니다. 이 매뉴얼 뒷면에 있는 코드 목록을 참조하십시오.

리모컨 사용 전에 두 개의 AAA 배터리(제공됨)가 설치되어 있는지 확인하십시오

1. 핸드셋 뒤쪽에 있는 배터리 장착실을 엽니다. 장착실을 열려면 걸쇠에 표시된 화살표 방향으로 배터리 덮개의 걸쇠를 누르고 배터리 덮개를 분리합니다.
2. 배터리 장착실에 표시된 대로, 두 개의 'AAA' 배터리를 삽입합니다.
3. 배터리 덮개를 다시 끼웁니다. 배터리 덮개를 다시 끼우려면 배터리 장착실의 짧은 테두리에서 해당 구멍에 맞는 배터리 덮개의 돌출부를 찾습니다. 이제 배터리 덮개의 반대쪽 끝(걸쇠 포함)을 아래로 눌러 덮개가 리모컨의 본체와 수평이 되도록 하고 걸쇠를 딸깍 소리가 나도록 끼웁니다.

리모컨이 잘 작동하려면 SA30의 전면 패널까지 시야를 가리는 것이 없도록 해야 합니다.

배터리 참고 사항:

배터리를 잘못 사용하면 누액과 파열과 같은 위험이 발생할 수 있습니다.

오래된 배터리와 새 배터리를 함께 사용하지 마십시오.

동일하지 않은 건전지를 함께 사용하지 마십시오. 비슷해 보일지 모르지만 배터리의 전압이 다를 수 있습니다.

각 배터리의 양극(+) 및 음극(-)이 배터리 함에 표시된 방향과 일치하도록 하십시오.

한 달 이상 사용하지 않을 경우, 배터리를 장비에서 제거하십시오.

사용한 배터리를 폐기할 때는 해당 국가 또는 지역에서 적용되는 정부 또는 지역 규정을 준수하십시오.

유용한 정보

백라이트

백라이트는 키를 누를 때마다 8초 동안 켜집니다. 부드러운 조명 조건에서 핸드셋을 사용하도록 지원합니다.

LED 깜박임

짧게 깜박이는 것은 키를 누를 수 있음을 나타냅니다.

여러 번 짧게 깜박이면 정보 (예: 장치 코드)를 전달하거나 프로그래밍 순서의 시작과 완료에 성공했음을 알립니다.

 기호는 매뉴얼에서 LED 깜박임을 표시하기 위해 사용됩니다.

제한시간 초과 및 할당되지 않은 키

제한시간 초과 - 리모컨이 프로그래밍 상태를 나가고 30초가 지나면 정상 작동으로 돌아갑니다.

눌린 키 제한시간 초과 - 어떤 키든지 30초 이상 계속 눌리면, 리모컨은 IR 전송 전송을 중단하여 배터리 수명을 절약합니다. 리모컨은 모든 키가 놓일 때까지 꺼진 상태로 유지됩니다.

할당되지 않은 키 - 리모컨은 특정 장치 모드에 대해 할당되지 않은 키를 무시하고 IR을 전송하지 않습니다.

저전압 표시기

배터리가 소모되면 버튼을 누를 때마다 백라이트가 잠깐 깜박입니다.

이 경우 가능한 한 빨리 두 개의 새로운 AAA 알카라인 배터리를 장착하십시오.

리모컨은 FCC 규정 제15조를 준수합니다.

본 장비는 테스트를 통해 FCC 규정 제15조에 의거하여 클래스 B 디지털 장치에 대한 제한 사항을 준수하는 것으로 확인되었습니다. 이러한 제한 사항은 주거 지역 설치 시 유해한 간섭으로부터 합리적인 보호를 제공하도록 설계된 것입니다. 이 장비는 무선 주파수 에너지를 생성, 사용 및 방사하며, 지침에 따라 설치 및 사용되지 않을 경우, 무선 통신에 유해한 간섭을 유발할 수 있습니다. 하지만, 특정 설치에서 간섭이 전혀 발생하지 않는다고 보장할 수는 없습니다. 이 장비가 라디오나 텔레비전 수신에 유해한 간섭을 유발하는 경우, 사용자가 다음 중 하나 이상의 방법을 통해 간섭을 바로잡는 것이 좋습니다. 간섭 유발 여부는 장비를 껐다가 켜면 판정할 수 있습니다.

수신 안테나의 방향이나 위치를 변경합니다.

장비와 수신기 사이의 간격을 넓힙니다.

수신기가 연결된 것과는 다른 회로의 콘센트에 장비를 연결합니다.

지원은 대리점 또는 숙련된 라디오/TV 기술자에게 문의하십시오.

장치 모드/소스 키

리모컨이 수신기 뿐만 아니라 여러 장비를 제어할 수 있으므로, 리모컨에 선택된 '장치 모드' 에 따라 많은 버튼에 한 개 이상의 기능이 있습니다.

장치 키는 SA30의 소스를 선택합니다. 이 키들 중 하나를 짧게 누르면 장치의 소스를 변경하라는 명령이 전송됩니다. 또한 리모컨의 기능이 선택된 소스 장치를 작동하도록 변경됩니다.

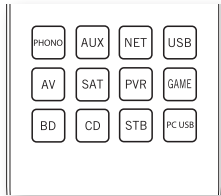

	MM 또는 MC 포노 입력
	보조 입력
	네트워크 입력(예: 인터넷 라디오/NAS 드라이브)
	외부 USB 디바이스(펜 드라이브 등)
	시청각 사운드 입력(TV와 함께 사용)
	위성 입력
	개인 비디오 리코더(또는 디지털 비디오 리코더) 입력
	게임 콘솔 입력
	블루레이 디스크 또는 DVD 플레이어
	컴팩트 디스크 플레이어 입력
	셋톱 박스 디코더 입력

각 장치 모드는 소스 장치를 적절하게 제어하기 위해 많은 원격 키의 동작을 변경합니다. 예: CD 모드에서 키는 이전 CD 트랙을 재생하지만, AV 모드에서 키는 TV '채널 다운' 명령을 내보냅니다.

리모컨은 마지막 선택된 장치 모드를 유지하므로, 예를 들어 CD의 트랙을 재생 또는 건너뛰기만 할

경우에는 모든 명령 키 이전에 장치 모드를 누를 필요는 없습니다.

음량 조절

기본적으로 리모컨은 현재 리모컨이 설정된 장치 모드에 관계없이, 음량 제어 및 음소거 버튼이 항상 수신기의 음량을 제어해야 합니다. 이를 음량 '편치 스루' 라고 합니다.

예를 들어, CD를 듣는다면 CD 플레이어 제어를 위해 리모컨이 CD 장치 모드일 것입니다. 리모컨의 음량 제어를 사용하면 AMP를 눌러 리모컨을 AMP 장치 모드로 하지 않아도 수신기의 음량을 직접 제어할 수 있습니다. 음량 버튼은 리모컨의 CD 장치 모드를 앰프 장치 모드로 '편치 스루' 합니다.

음량 '편치 스루' 는 원할 경우 각 장치 모드마다 개별적으로 비활성화할 수 있습니다.

리모컨 커스터마이징

리모컨에는 원래의 리모컨에서 원격 키패드로 최대 16개의 기능을 복사할 수 있는 코드 학습 기능이 있습니다. 이 기능과 기타 사용자 정의 기능에 대한 자세한 정보는 페이지 "리모컨 사용자 정의" 의 KO-20을(를) 참조하십시오.

AMP 앰프 장치 모드

앰프 장치 모드 버튼은 리모컨이 수신기를 제어하도록 구성합니다. 이 버튼을 눌러도 현재 선택된 수신기의 입력에 영향을 미치지 않습니다.

리모컨의 기능은 내부 소스에 대해 상황에 따라 달라지며 다음 표에서 설명합니다.

	대기와 켜짐 사이에서 전원을 전환합니다.
0.....9	숫자키는 숫자 값을 직접 입력하는 데 사용할 수 있습니다.
BAL	오디오 출력의 왼쪽 오른쪽 밸런스를 조정합니다. 및 탐색 버튼을 사용하여 밸런스 방향을 조정합니다.
INFO	정보는 NET 및 USB 입력에 있을 때 전면 패널 디스플레이의 하단에 표시되는 정보를 순환합니다.
MENU	설정 메뉴를 입력합니다.
AUDIO	Dirac 라이브 EQ 켜기/끄기를 선택합니다.
RTN	현재 설정 메뉴를 종료합니다.
	출력 음소거를 토글합니다.
VOL	앰프 음량을 조정합니다.
DISP	전면 패널 디스플레이의 밝기 옵션을 순환합니다.
AMP	리모컨을 앰프 모드로 재설정합니다.
DIRECT	스테레오 다이렉트 켜기/끄기. 아날로그 입력에서 오디오 출력으로 다이렉트 아날로그 경로를 제공합니다. 아날로그 입력에만 적용 가능합니다.
	스크린의 파일 및 메뉴를 탐색합니다. OK은 강조된 파일을 선택하거나 화면에 강조된 메뉴를 입력합니다. 일부 리모컨의 'Enter' 또는 'Select' 에 해당합니다. AMP + 대기 모드에서 전원 켜기 AMP + 전원 켄 상태에서 대기
PHONO	MM 또는 MC 포노 입력

AUX	보조 입력.
NET	네트워크 (NET) 입력.
USB	USB 입력.
AV	AV 입력.
SAT	SAT 입력.
PVR	PVR 입력.
GAME	게임 콘솔 입력.
BD	BD 입력.
CD	CD 입력.
STB	STB 입력.

네트워크 및 USB 명령

네트워크 또는 USB 입력을 사용할 경우, 아래 키를 사용하여 AMP 장치 모드에서 음악 파일을 탐색합니다.

	네트워크 또는 USB 드라이브의 파일을 탐색합니다.
	재생, 일시 정지, 정지, 앞으로 건너뛰기, 뒤로 건너뛰기, 빨리 감기 및 되감기
	네트워크 클라이언트 메뉴의 최상위 수준 ('Home') 으로 탐색을 반환합니다.

BD

BD/DVD 장치 모드

BD 장치 모드 버튼은 BD을 소스로 선택합니다.

버튼은 Arcam BD 플레이어의 BD 기능을 제어하도록 설정되며, 변경할 수 있습니다(페이지 “개별 장치 모드의 잠금/잠금 해제” 의 KO-21 참조).

	대기와 켜짐 사이에서 전원을 전환합니다.
	디스크 트레이 열기/닫기.
0..9	원래 원격 번호 키로서의 기능
DISP	전면 패널 디스플레이의 밝기 옵션을 순환합니다.
MODE	반복 옵션(트랙, 디스크 등)을 순환합니다.
	빨리 되감기/앞으로 감기
	뒤로/앞으로 건너 뛰기
	BD 또는 DVD 재생을 중지합니다.
	현재 트랙을 재생합니다.
	재생 일시중지.
	레코딩을 시작합니다(이 기능이 있는 제품의 경우).
MENU	디스크 메뉴.
POP UP	사용 가능한 경우, BD/DVD 플레이어 메뉴를 활성화합니다.
	설정 및 BD/DVD 프로그램 선택 메뉴를 탐색하십시오. OK은 강조된 파일을 선택하거나 화면에 강조된 메뉴를 입력합니다. 일부 리모컨의 'Enter' 또는 'Select' 에 해당합니다. BD + 대기 모드에서 전원 켜 상태 BD + 전원 켜 상태에서 대기 BD + 사진 해상도가 변경됩니다(BD의 경우 홈 화면에서만).

CD

CD 장치 모드

CD 장치 모드 버튼은 CD을 소스로 선택합니다.

버튼은 Arcam CD 플레이어의 CD 기능을 제어하도록 설정되며, 변경할 수 있습니다(페이지 “개별 장치 모드의 잠금/잠금 해제” 의 KO-21 참조).

	메뉴의 최상위 수준('Home')으로 탐색을 반환합니다.
AUDIO	오디오 디코드 형식(Dolby Digital, DTS 등)을 변경합니다.
AMP	리모컨을 앰프 모드로 재설정합니다.
RED	BD용 빨간색 버튼
GREEN	BD용 녹색 버튼
YELLOW	BD용 노란색 버튼
BLUE	BD용 파란색 버튼.

	대기와 켜짐 사이에서 전원을 전환합니다.
	디스크 트레이 열기/닫기.
0..9	원래 원격 번호 키로서의 기능
DISP	전면 패널 디스플레이의 밝기 옵션을 순환합니다.
MODE	반복 옵션(트랙, 디스크 등)을 순환합니다.
	빨리 되감기/앞으로 감기
	뒤로/앞으로 건너 뛰기
	CD 재생을 중지합니다
	현재 트랙을 재생합니다.
	재생 일시중지.
POP UP	'정상 재생' (즉, 디스플레이에 문자 P가 표시되지 않음)에서, 및 키를 눌러 트랙을 선택한 다음 MENU를 눌러 트랙을 저장합니다. '프로그램 재생' 모드에서는 MENU 키가 저장된 트랙을 삭제합니다.
	설정 및 CD 프로그램 선택 메뉴를 탐색합니다. OK은 강조된 파일을 선택하거나 화면에 강조된 메뉴를 입력합니다. 일부 리모컨의 'Enter' 또는 'Select' 에 해당합니다. CD + 대기 모드에서 전원 켜 상태 CD + 전원 켜 상태에서 대기.
AMP	리모컨을 앰프 모드로 재설정합니다.

AV

AV 장치 모드

AV 장치 모드 버튼은 TV기능을 제어하도록 리모컨을 구성합니다. 이 버튼을 누르면 AV를 소스로 선택할 수도 있습니다.









	대기와 켜짐 사이에서 전원을 전환합니다.
0..9	원래 원격 번호 키로서의 기능
DISP	정보 또는 가능할 경우 OSD(온스크린 디스플레이) 기능을 표시합니다.
MODE	AV, 이 기능은 TV에 사용됩니다.
	채널 다운/업.
INFO	그림 정보를 표시하며, 이 기능은 TV에 사용됩니다.
POP UP	가이드.
	설정 및 프로그램 선택 메뉴를 탐색합니다. OK은 선택을 확정합니다(일부 리모컨의 경우 'Enter' 또는 'Select').
	메뉴의 최상위 수준('Home')으로 탐색을 반환합니다.
AMP	리모컨을 앰프 모드로 재설정합니다.
RED	빨간색 키 텍스트 TV용
GREEN	녹색 키 텍스트 TV용
YELLOW	노란색 키 텍스트 TV용
BLUE	파란색 키 텍스트 TV용.

STB

STB 장치 모드

STB 장치 모드 버튼은 STB를 소스로 선택합니다.

셋톱 박스 디코더 또는 이와 유사한 장치에서 작동하도록 구성된 경우, 리모컨은 그 이후 장치를 제어할 수 있습니다.





	대기와 켜짐 사이에서 전원을 전환합니다.
0..9	원래 원격 번호 키로서의 기능
DISP	정보 또는 가능할 경우 OSD(온스크린 디스플레이) 기능을 표시합니다.
MODE	Library 또는 Media 기능을 선택합니다.
	빨리 되감기/앞으로 감기
	채널 다운/업.
	재생 중지.
	재생 시작
	재생 일시중지.
	리코딩.
INFO	일부 위성 및 케이블 셋톱 박스에서 EPG (전자 프로그램 가이드)를 엽니다.
POP UP	셋톱 박스가 이 기능을 사용할 경우 Menu 기능을 켭니다.
	설정 및 프로그램 선택 메뉴를 탐색합니다. OK은 선택을 확정합니다(일부 리모컨의 경우 'Enter' 또는 'Select').
	메뉴의 최상위 수준('Home')으로 탐색을 반환합니다.
AUDIO	Help 기능을 선택합니다.
AMP	리모컨을 앰프 모드로 재설정합니다.
RED	빨간색 버튼 셋톱 박스용.
GREEN	녹색 버튼 셋톱 박스용.
YELLOW	노란색 버튼 셋톱 박스용.
BLUE	파란색 버튼 셋톱 박스용.

SAT

SAT 장치 모드

SAT 장치 모드 버튼은 SAT을 소스로 선택합니다.

위성 수신기에서 작동하도록 구성된 경우, 리모컨은 그 이후 장치를 제어할 수 있습니다.









	대기와 켜짐 사이에서 전원을 전환합니다.
0..9	원래 원격 번호 키로서의 기능
DISP	정보 또는 가능할 경우 OSD(온스크린 디스플레이) 기능을 표시합니다.
	채널 다운/업.
INFO	프로그램 정보를 표시합니다.
POP UP	가이드(또는 일부 셋톱 박스의 설정).
	설정 및 프로그램 선택 메뉴를 탐색합니다. OK은 선택을 확정합니다(일부 리모컨의 경우 'Enter' 또는 'Select').
	메뉴의 최상위 수준('Home')으로 탐색을 반환합니다.
RTN	뒤로.
AMP	리모컨을 앰프 모드로 재설정합니다.
RED	빨간색 버튼 위성용.
GREEN	녹색 버튼 위성용.
YELLOW	노란색 버튼 위성용.
BLUE	파란색 버튼 위성용.

PVR

PVR 장치 모드

PVR 장치 모드 버튼은 PVR을 소스로 선택합니다.

개인용(하드 디스크) 비디오 리코더 또는 이와 유사한 장치에서 작동하도록 구성된 경우, 리모컨은 그 이후 장치를 제어할 수 있습니다.

	대기와 켜짐 사이에서 전원을 전환합니다.
0..9	원래 원격 번호 키로서의 기능
INFO	정보 또는 가능할 경우 OSD(온스크린 디스플레이) 기능을 표시합니다.
MODE	Library 또는 Media 기능을 선택합니다.
	빨리 되감기/앞으로 감기
	채널 다운/업.
	재생 중지.
	재생 시작
	재생 일시중지.
	리코딩.
MENU	일부 위성 및 케이블 셋톱 박스에서 EPG (전자 프로그램 가이드)를 엽니다.
POP UP	PVR이 이 기능을 사용하는 경우 Menu 기능을 켭니다.
	설정 및 프로그램 선택 메뉴를 탐색합니다. OK은 선택을 확정합니다(일부 리모컨의 경우 'Enter' 또는 'Select').
	메뉴의 최상위 수준('Home')으로 탐색을 반환합니다.
AUDIO	Help 기능을 선택합니다.
AMP	리모컨을 앰프 모드로 재설정합니다.
RED	빨간색 버튼 PVR용.
GREEN	녹색 버튼 PVR용.
YELLOW	노란색 버튼 PVR용.
BLUE	파란색 버튼 PVR용.

설정 메뉴

설정 메뉴로 SA30 인터페이스의 다양한 측면을 구성할 수 있습니다.

설정 메뉴 들어가기

설정 메뉴에 들어가려면 리모콘이나 전면 패널의 MENU 키를 누릅니다.

설정 메뉴 탐색

설정 메뉴를 탐색하려면 리모콘을 사용하거나 아래와 같이 디스플레이에 표시되는 기능에 해당하는 전면 패널 키를 누릅니다.

설정을 변경하려면, 제어 노브를 왼쪽이나 오른쪽으로 돌립니다.

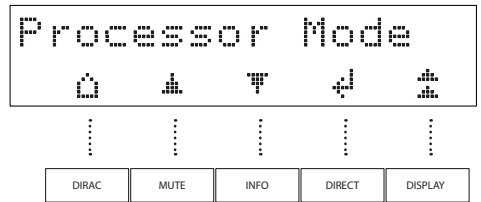

	홈	메뉴를 종료하고 홈 화면으로 돌아가기
	위	이전 메뉴 옵션 탐색
	아래	다음 메뉴 옵션 탐색
	왼쪽	왼쪽 탐색 또는 이전 필드로 이동
	오른쪽	오른쪽 탐색 또는 다음 필드로 이동
	OK	현재 설정 저장 및 다음 옵션으로 이동
	뒤로	현재 설정 저장 및 메뉴 옵션 나가기

시스템 설정

System Settings

Display - 디스플레이

전면 패널 디스플레이의 밝기를 변경할 수 있습니다. 사용 가능한 설정은 Full, Dim 및 Off입니다. 기본 설정은 Dim입니다.

Enable Input - 다크 모드

전면 패널 디스플레이 및 상태 LED를 끕니다.

Enable Input - 입력 활성화

사용되지 않은 입력을 전면 패널의 입력 선택 목록에서 제거할 수 있습니다. 입력은 리모콘을 통해서 여전히 선택할 수 있습니다.

Timeout - 제한 시간

이 옵션을 사용하면 장치가 대기 상태에 들어가기 전의 유휴 시간 길이를 선택할 수 있습니다. 사용 가능한 옵션은 Off, 20, 30분, 1, 2 및 4시간입니다. 기본 설정은 20분입니다.

System Code - 시스템 코드

SA30이(가) 반응하는 IR 시스템 코드를 변경합니다 (16 또는 19). 기본 코드는 16입니다.

Net Reset - 넷 초기화

네트워크 모듈을 공장 설정으로 초기화합니다.

System Reset - 시스템 재설정

SA30을(를) 공장 출하 시 기본 설정으로 복원합니다.

USB Update - USB 업데이트

USB 스틱을 통해 SA30을 업데이트 할 수 있습니다. 자세한 내용은 www.arcam.co.uk에서 소프트웨어 릴리스 지침을 참조하십시오.

OTA UPG - OTA 업그레이드

활성화 된 경우 밤새 또는 네트워크 대기 상태에서 전원을 켜두면 SA30이 자동으로 업데이트됩니다. 비활성화 된 경우 소프트웨어 업데이트를 수동으로 설치해야 합니다. 자세한 내용은 www.arcam.co.uk에서 소프트웨어 릴리스 지침을 참조하십시오.

시스템 정보

System Info

MCU, 네트워크 및 ARC 소프트웨어 버전 번호, IP 주소, 이름, Googlecast 이름 및 일련 번호를 포함한 다양한 시스템 매개 변수를 표시합니다.

오디오 설정

Dirac Curve - Dirac

각 입력에 적용될 Dirac 보정을 지정합니다.

참고: Dirac이 처음으로 실행되면 모든 입력에 곡선이 적용됩니다.

Balance - 밸런스

SA30 음량 조절 노브를 왼쪽 및 오른쪽으로 돌려서 왼쪽과 오른쪽 채널 밸런스를 각각 변경합니다.

Phone Ovr - Phones 오버라이드

전면 패널의 PHONES 소켓에 한 쌍의 헤드폰이 연결되어 있을 때 스피커 출력을 음소거할 것인지 여부를 제어합니다. 기본 설정은 Off이며 헤드폰이 연결되면 스피커와 프리 아웃이 음소거됩니다.

PM Input - 프로세서 모드 입력

프로세서 모드에서 어떤 입력을 사용할지 지정합니다. 이 모드는 대부분의 아날로그 입력에 할당할 수 있습니다. 이 경우, SA30 출력 레벨은 고정된 수준으로 설정됩니다. 기본 설정은 None입니다.

참고: 포노 입력은 프로세서 입력으로 선택할 수 없습니다.

PM Volume - 프로세서 모드 음량

프로세서 모드 입력에 필요한 볼륨 레벨을 지정합니다. 기본 볼륨은 30입니다.

Max On Vol - 최대 커기 볼륨

SA30의 전원을 켜거나 대기 모드에서 나올 때 최대 볼륨을 제한합니다. 마지막 사용된(아마도 매우 큰 음량) 볼륨이 이 값을 초과할 경우 SA30은 이 저장된 볼륨 설정에서 커칩니다. 메모리에 저장되고 장치에 전원이 공급될 때마다 호출됩니다.

설정 메뉴(계속)

Maximum Vol - 최대 음량

SA30을 외부 입력으로 설정할 수 있는 최대 볼륨 설정을 제한합니다. 이 기능은 저전력 처리 스피커가 실수로 오버 드라이브되는 것을 방지하는 데 유용한 기능입니다. 메모리에 저장되며 장치 전원을 켤 때마다 호출됩니다.

Max Net Vol - 최대 네트워크 볼륨

스트리밍 콘텐츠에 대해 SA30을 최대 볼륨 설정으로 제한할 수 있습니다. 이 기능은 저전력 처리 스피커의 우발적인 오버 드라이브를 방지하거나 스트리밍 앱 볼륨 슬라이더를 사용하여 볼륨이 실수로 최대로 설정되는 것을 방지하는 데 유용한 기능입니다. 메모리에 저장되며 장치 전원을 켤 때마다 호출됩니다.

Analogue Direct - 아날로그 다이렉트

아날로그 다이렉트 모드에서 작동할 아날로그 입력을 지정합니다.

Phono Input - 포노 입력

이동 자석(MM) 또는 이동 코일(MC) 중 어떤 포노 입력을 사용할지 선택합니다.

Filter - DAC 필터

DAC에서 어떤 디지털 필터를 사용할지 지정합니다. 아포다이징, 선형 위상 고속 롤오프, 선형 위상 저속 롤오프, 최소 위상 고속 롤오프, 최소 위상 저속 롤오프, 브릭 월 또는 보정된 최소 위상 고속 롤오프 필터의 차이점에 대한 자세한 내용은 페이지 "SA30 디지털 필터"의 KO-19를 참조하십시오.

네트워크 설정

Network Settings

Network Info - 네트워크 정보

장치 유무선 MAC 주소, IP 주소 및 별칭 및 호스트 이름을 표시합니다.

Net Standby - 네트워크 대기

장치가 대기 상태일 때 SA30의 네트워크 제어를 활성화 또는 비활성화합니다. 기본 설정은 **Off**입니다.

참고: 장치는 네트워크대기가 비활성화되어 있어도 RS232 명령을 통해 제어할 수 있습니다.

RS232 Standby - RS232 대기

장치가 대기 상태일 때 SA30의 RS232 제어를 활성화 또는 비활성화합니다. 기본 설정은 **off**입니다.

C4 SDDP - C4 SDDP

제어 4 발견 기능을 사용 가능하게하고 발견 비콘의 송신을 가능하게합니다.

SA30 디지털 필터

SA30에서 청취자가 오디오 DAC에 사용하기 위한 여러 디지털 필터를 선택할 수 있습니다. 오디오 대역에서 원치 않는 안티 앨리어싱 왜곡을 최소화하려면 디지털 필터가 필요하지만 완벽한 디지털 필터는 없으므로 다양한 매개 변수 사이에서 절충을 해야 합니다. 다음과 같은 매개 변수가 있습니다.

주파수 응답 - 주파수와 관련된 오디오 레벨. 이상적으로 이 값은 20Hz 및 20kHz 사이에서 크게 변하지 않아야 합니다.

위상 - 필터의 통과 대역 내에서 여러 주파수를 재생하는 사이에 소모되는 시간 지연 이상적으로 이 값은 낮을수록 좋습니다(선형 위상).

프리링잉(pre-ringing) - 오리지널 오디오 임펄스보다 먼저 나오는 추가 오디오 아티팩트. 이 현상은 자연계에는 존재하지 않기 때문에 나쁜 것으로 간주되므로, 이상적으로는 가능한 한 낮은 수준이어야 하며 지속 시간이 가능한 짧아야 합니다.

포스트링잉 - 오리지널 오디오 임펄스에 따라 나오는 추가 오디오 아티팩트. 이상적으로 이 값은 레벨이 낮고 가능한 한 지속 시간이 짧아야 합니다.

앨리어싱 - 고주파 신호에서 오디오 대역으로 도입된 추가 오디오 아티팩트.

기본 필터는 신중한 측정 및 청취 테스트의 조합을 통해 선택되었고 최상의 청취 경험을 달성하기 위해 절충한 조합입니다. 하지만 모든 필터는 한 매개 변수의 성능을 희생하여 다른 매개 변수를 개선합니다. 따라서 선택한 청취 자료 및 개인 취향에 따라 두 옵션 중 하나를 선택할 수 있습니다. 48kHz 이하의 샘플 속도에서는 가청 차이가 들릴 가능성이 높습니다.

BWall - 브릭 월

위상 변화가 없지만 프리링잉 및 포스트링잉 아티팩트가 모두 나타납니다.

Corr MinP - 보정된 최소 위상 고속 롤오프

낮은 프리링잉 및 위상 응답은 높은 주파수에서 다양합니다. 선형 위상 및 아포다이징 필터에 비해 포스트 링잉이 더 많습니다.

Apodizing - 아포다이징(기본값)

위상, 주파수 응답 및 링잉 사이의 절충. 주요 장점은 원본 자료를 기록하고 마스터할 때 기록 프로세스에서 업스트림에 도입된 대부분의 링잉을 제거한다는 점입니다.

MinP Slow - 최소 위상 저속 롤오프

프리링잉 아티팩트가 없지만 높은 주파수에서 위상 변이를 일으킬 수 있습니다. 최소 위상 고속 롤오프에 비해 포스트 링잉이 더 적지만, 선형 위상 필터 옵션보다는 여전히 더 많습니다. 필터 통과 대역의 마지막 반 옥타브에서 매우 높은 주파수는 약간 감소됩니다.

MinP Fast - 최소 위상 고속 롤오프

프리링잉은 없으며 위상 응답은 높은 주파수에서 다양합니다. 선형 위상 필터 옵션에 비해 포스트 링잉이 훨씬 많습니다.

LinP Slow - 선형 위상 저속 롤오프

프리링잉 및 포스트 링잉의 낮고 동일한 레벨 위상 변이가 없지만 선형 위상 고속 롤오프보다 높은 레벨에서 고주파 앨리어싱이 발생할 수 있습니다. 매우 높은 주파수는 약간 감소됩니다.

LinP Fast - 선형 위상 고속 롤오프

선형 위상 저속 롤오프에 비교하여 프리링잉 및 포스트링잉(post ringing)이 더 높거나 동등한 레벨 위상 변이가 없고 저속 롤오프에 피해 고주파 앨리어싱이 최소화됩니다.

리모컨 사용자 정의

코드 학습

제공된 리모컨은 사전 프로그래밍된 코드의 전체 라이브러리가 함께 제공됩니다. 장치용 리모컨을 설정하고 나면, 원래의 리모컨에서 키패드에 배치할 수 없는 기능이 하나 이상 있을 수 있습니다. 편의를 위해 리모컨에는 원래 리모컨에서 원격 키패드로 최대 16개의 기능을 복사할 수 있는 코드 학습 기능이 있습니다.

- 시작하기 전에 다음을 확인하십시오.
- 원래 리모컨이 올바르게 작동하고 있습니다.
- 리모컨이 장치를 가리키고 있지 않습니다.
- 리모컨에는 새 배터리가 장착되어 있습니다.
- 리모컨은 직사광선이나 강한 형광등 아래 있지 않습니다.

참고: 학습된 기능은 모드에 따라 다릅니다. 한 개의 키에 최대 8개의 다른 기능을 각 모드에 대해 개별 학습 기능으로 할당할 수 있습니다.

직접 코드 설정(방법 1)

첫 번째 방법은 제어하려는 장치의 3자리 코드 번호로 리모컨을 프로그래밍하는 것입니다. “장치 코드표”를 참조하십시오. 제안된 번호 또는 번호들을 적어두십시오. 가장 인기있는 코드가 먼저 나옵니다. 이제 장치의 전원을 켭니다.

1. 설정을 원하는 제품의 장치 키와 **1** 키를 함께 누릅니다. LED가 켜질 때까지 두 버튼을 3초 동안 누르고 있습니다. 설정 모드에 들어왔으므로 버튼을 놓습니다.
2. 장치를 위한 3자리 코드를 입력합니다. 장치에 대해 입력한 3자리 숫자가 정확하면, 꺼집니다. 꺼지지 않는다면 목록에서 다음 코드 숫자를 입력하여 장치가 꺼질 때까지 계속합니다.
3. 정확한 코드를 찾으면, 장치 키를 다시 누릅니다. LED가 세 번 깜박이면 코드가 성공적으로 저장된 것입니다.

라이브러리 검색 설정(방법 2)

라이브러리 검색을 사용하면 리모컨의 메모리에 포함된 모든 코드를 스캔할 수 있습니다. 이전 방법보다 훨씬 오래 걸리므로, 다음의 경우에만 이 방법을 사용하십시오.

□ 브랜드 목록에 있는 모든 코드를 시도했는데도 장치가 리모컨에 응답하지 않습니다.

□ 브랜드가 장치 코드표에 나와 있지 않습니다.

설정을 원하는 제품의 장치 키와 **1** 키를 함께 누릅니다. LED가 켜진 상태로 될 때까지 두 버튼을 3초 동안 계속 누르고 있습니다.

리모컨을 제어하려는 제품으로 향하게 하고 또는 버튼을 누릅니다. 또는 버튼을 누를 때마다, 코드가 장치의 전원을 끄는 신호와 함께 하나의 코드 번호를 카운트 업(또는 다운)합니다.

4. 약 1초 간격으로 장치가 꺼질 때까지 위 또는 아래 버튼을 계속 누릅니다. (위 및 아래 버튼을 번갈아 가며 사용하지 마십시오. 한 방향으로만 이동해야 합니다.)
5. 정확한 코드를 저장하려면 장치 키를 다시 누릅니다. LED가 세 번 깜박이면 코드가 성공적으로 저장된 것입니다.

학습 설정(방법 3)

세 번째 방법은 장치의 원래 리모컨으로부터 Arcam 리모컨을 ‘가르치는’ 작업이라고 할 수 있습니다. 두 리모컨을 약 10cm 떨어져서 서로 바라보게 합니다.

1. 설정을 원하는 제품의 장치 키와 **3** 키를 함께 누릅니다. LED가 켜진 상태로 될 때까지 두 버튼을 3초 동안 계속 누르고 있습니다.
2. 명령을 할당할 Arcam 리모컨의 버튼을 누릅니다. LED가 한 번 깜박이면 리모컨이 명령을 학습할 준비가 되었음을 나타냅니다.
3. 다른 리모컨의 해당 키를 LED가 두 번 깜박일 때까지 길게 누릅니다. 이는 Arcam 리모컨이 다른 리모컨에서 명령을 학습했음을 나타냅니다.
4. 리모컨의 다음 버튼을 누르고 2단계와 3단계를 반복하여 다른 리모컨의 명령을 계속 학습하십시오.
5. 리모컨이 선택된 모든 명령을 학습하면 숫자 **3** 키와 함께 학습을 입력하는 데 사용했던 장치 키를 길게 눌러서 학습된 명령을 저장합니다.

참고: Arcam 리모컨 LED가 다섯 번 깜박이면 학습 과정에서 오류가 발생한

것입니다. 이 경우 시작에서 학습 설정을 시작하십시오.

AMP 및 **USB** 키는 명령을 학습하지 않습니다.

중요 참고 사항

□ 코드 학습 세션이 시작되면, 각 단계를 수행하는 데 약 10초 정도가 주어집니다. 더 길어지면 시간 제한으로 과정을 다시 시작해야 합니다.

□ 학습 기능은 모드별로 진행되므로, **모드당** 한 개의 기능을 키로 복사할 수 있습니다.

□ 리모컨은 총 약 16개의 기능을 학습할 수 있습니다.

□ 학습된 기능을 바꾸려면 동일한 키에 새 기능을 지정하기만 하면 됩니다.

□ 학습된 기능은 배터리를 교체할 때도 유지됩니다.

□ 코드 학습이 실패하면, 두 리모컨 사이의 거리를 변경하고, 주변 조명이 너무 밝지 않는지 확인하십시오.

학습된 데이터 삭제하기

장치의 모든 학습된 데이터 삭제:

1. 설정을 원하는 제품의 장치 키와 **3** 키를 함께 누릅니다. LED가 켜진 상태로 될 때까지 두 버튼을 3초 동안 계속 누르고 있습니다.
2. 삭제하고자 하는 제품의 장치 키를 **▶** 키와 함께 3초 동안 누르면 LED가 두 번 깜박입니다 .
3. LED가 두 번 깜박인 후 30초 동안 추가로 키를 누르지 않으면, 리모컨은 학습된 데이터를 삭제하지 않고 삭제 모드를 나갑니다.
4. LED가 두 번 깜박인 후 30초 이내에 장치 키를 한 번 더 누르면, 해당 장치의 모든 학습된 데이터를 삭제하고 삭제 모드를 종료할 수 있습니다. LED는 세 번 깜박이며 이를 확인합니다.

장치의 키에 대해 학습된 데이터를 삭제하는 방법:

1. 설정을 원하는 제품의 장치 키와 **3** 키를 함께 누릅니다. LED가 켜진 상태로 될 때까지 두 버튼을 3초 동안 계속 누르고 있습니다.
2. 3초 동안 데이터를 삭제하고자 하는 키를 길게 누릅니다. LED가 두 번 깜박입니다 . 키를

추가로 누르면, 리모컨은 학습된 데이터를 삭제하지 않고 삭제 모드에서 빠져 나옵니다.

3. LED가 두 번 깜박인 후 30초 동안 추가로 키를 누르지 않으면, 리모컨은 학습된 데이터를 삭제하지 않고 자동으로 삭제 모드를 나갑니다.
4. LED가 두 번 깜박인 후 30초 이내에 **3** 키와 함께 장치 키를 누르면 해당 장치에 대해 학습된 모든 데이터가 삭제되고 삭제 모드를 나갑니다. LED가 세 번 깜박이며 이를 확인합니다.

저장된 코드 번호 읽기

1. 설정을 원하는 제품의 장치 키와 **4** 키를 함께 누릅니다. LED가 깜박일 때까지 두 키를 3초 동안 계속 누르고 있습니다.
2. INFO 키를 누르고 깜박이는 횟수(=1, =2, =3 등)를 셉니다. 숫자 사이에 시간차가 있습니다. (‘0’은 열 번 깜박입니다.)

개별 장치 모드의 잠금/잠금 해제

처음 리모컨의 포장을 풀고 배터리를 넣을 때, 특정 Arcam 부품을 자동으로 제어할 수 있습니다(예: BD 플레이어, 앰프, 튜너 및 CD 플레이어). 특정 Arcam 장치 코드를 관련 장치 모드 키에 프로그래밍 한 다음 장치 모드를 잠그면 우연히 다시 프로그래밍하지 않게 됩니다.

이렇게 잠금된 기본 설정을 덮어쓰고, 예를 들어 타사 BD 플레이어를 제어하려면, 먼저 이전 페이지에서 설명한 학습 방법 중 하나를 사용하여 리모컨을 설정하기 전에 BD를 잠금 해제해야 합니다.

다음은 공장 출하시 기본 설정입니다.

장치 모드	기본 상태	기본 코드
AMP	잠금됨	001(Arcam 코드 16)
BD	잠금됨	001(Arcam)
AV	잠금 해제됨	108(Philips TV)
PC USB	잠금 해제됨	코드 학습 전용
GAME	잠금 해제됨	코드 학습 전용
STB	잠금 해제됨	030(Bush/Goodmans/ Grundig, SAT 데이터베이스)
SAT	잠금 해제됨	128(Sky+ 디지털, SAT 데이터베이스)
PVR	잠금 해제됨	018 (Humax PVR, SAT 데이터베이스)
CD	잠금됨	001(Arcam)

대체 코드는 멀티 룰 솔루션 또는 다른 제조업체 제품과의 코드 충돌의 경우에 사용할 수 있습니다.

예:

AMP (시스템 코드 19): 002

제어하고자 하는 제품의 시스템 코드 뿐만 아니라 리모컨도 변경해야 합니다.

AMP, BD 및 CD는 잠금 또는 잠금 해제될 수 있는 장치 키입니다. 잠금 및 잠금 해제 중에서 선택합니다(잠금에서 잠금 해제에서 잠금 등으로 변경됨).

1. 장치 및 6키를 함께 3초간 누릅니다.
전원 LED가 켜져 있으면, 잠금 / 잠금 해제 설정 모드에 있음을 나타냅니다.
2. 30초간 추가적인 키 입력이 없으면 LED가 꺼지고 리모컨은 잠금/잠금 해제 설정 모드를 벗어납니다.
3. 장치 상태를 전환한 후에 장치 상태를 확인하려면 다음과 같은 순서로 369 키를 누릅니다.
장치를 잠금 경우 LED가 다음과 같이 세 번 깜박입니다. ✨✨✨.
장치의 잠금을 해제한 경우 LED가 다음과 같이 다섯 번 깜박입니다. ✨✨✨✨✨.
30초 이내에 유효한 장치 키를 누르면 LED가 세 번 (✨✨✨) 깜박이고 리모컨이 잠금/잠금 해제 설정 모드를 종료합니다.
4. 30초 이내에 유효한 장치 키를 누르면 LED가

기타 장치 음량 제어

기본 설정으로 음량 키와 음소거 키는 앰프 볼륨을 제어합니다.

이러한 버튼을 설정하여 음량 명령을 다른 장치로 보낼 수 있습니다. 다음 예시에서 음량 명령은 연결된 AV 장치(예: TV)로 전송됩니다.

AV + 5 를 3초간 누르면 LED가 켜진 채로 유지됩니다. VOL UP을 누릅니다.

AV를 다시 누릅니다. LED가 세 번 깜박입니다. ✨✨✨.

음량 및 음소거 키는 음량 명령을 TV로 보냅니다.

앰프 제어를 위해 볼륨 버튼을 설정하려면 위의 단계를 반복하지만, 3단계에서 AMP를 누르면 됩니다.

숨겨진 명령

명령	효과
AMP + ◀	전원 켜기 명령 전송
AMP + ▶	전원 끄기 명령 전송
CD + ◀	전원 켜기 명령 전송
CD + ▶	전원 끄기 명령 전송
BD + ◀	전원 켜기 명령 전송
BD + ▶	전원 끄기 명령 전송
BD + ▶	해상도 명령 전송

공장 초기화

리모컨을 원래의 공장 기본 설정으로 초기화할 수 있습니다.

⏏(home) 및 MENU 키를 동시에 5초간 누르면 전원 LED가 다섯 번 깜박입니다. ✨✨✨✨✨.

리모컨에 입력했던 프로그래밍 및 설정 코드가 지워지고 리모컨이 원래의 공장 기본 설정으로 되돌아갑니다.

장치 코드

이 핸드북 끝에 있는 표에는 여러 제조업체의 장치에 대한 3자리 코드가 나와 있습니다.

코드를 사용하여 페이지 “직접 코드 설정(방법 1)”의 KO-20에 설명된 대로 장치를 제어할 수 있도록 리모컨을 설정하십시오.

한 개 이상의 코드 숫자가 나와 있으면 첫 번째 숫자를 사용합니다. 결과가 만족스럽지 않은 경우 해당 제조업체의 번호를 계속 입력하여 필요한 기능에 가장 잘 ‘맞는’ 번호를 선택합니다.

장비 제조업체가 목록에 없으면 페이지 “라이브러리 검색 설정(방법 2)”의 KO-20을 시도해보십시오. 이 방법으로 리모컨 메모리에 포함되어 있는 모든 코드를 스캔할 수 있습니다.

문제 해결

문제	확인 사항
소리가 나지 않음	<ul style="list-style-type: none"> □ SA30 앰프가 올바르게 꽂혀 있고 전원이 켜져 있음 □ 오디오 소스가 올바르게 연결되어 있고, 올바른 입력이 선택되어 있고 음소거가 되어 있지 않습니다. □ SA30이(가) 아래 설명과 같은 보호 모드가 아닙니다.
예기치 않게 소리가 끊김	<p>고장 감지에 따라 SA30이(가) 보호 모드에 들어갔을 수 있습니다. 전면 패널 LED가 아래 목록에 따라 고장 유형을 표시합니다.</p> <ul style="list-style-type: none"> □ 하얀색 깜박임: 장치의 내부 온도가 안전하지 않은 수준에 도달했습니다. SA30을(를) 식히십시오. □ 빨간색 깜박임: SA30 앰프가 스피커 단락을 감지했습니다. 이 경우, 모든 스피커 케이블을 검사하여 함께 단락되어 있지 않은지 확인하십시오. 이 고장은 스피커 연결에 노출된 와이어를 사용할 때 흔하게 발생합니다. □ 주황색 깜박임: 앰프가 DC 오프셋을 감지했습니다. <p>위에 설명된 고장이 발생하면, 앰프는 자체적으로 전원을 끄고 스피커의 전원을 제거합니다. SA30을(를) 계속 사용하려면, 고장을 해결하고 장치를 껐다가 다시 켜야 합니다.</p>
장치가 리모컨에 이상하게 반응하거나 전혀 반응하지 않음	<ul style="list-style-type: none"> □ 리모컨에 새 배터리를 사용함 □ 전면 패널 윈도우가 보이고 그 방향으로 리모컨을 가리킴 □ 리모컨은 SA30을 제어하기 전에 AMP 버튼을 눌러 장치를 제어 할 수 있는 올바른 모드에 있습니다.
전면 패널에 아무것도 표시되지 않음	□ 디스플레이가 꺼지지 않았습니까. 리모컨의 DISPLAY 버튼을 누릅니다. 페이지 “디스플레이” 의 KO-10 참조
아날로그 입력에서 웅웅거림	<ul style="list-style-type: none"> □ 모든 케이블이 잘 연결되어 있습니다. 필요한 경우 커넥터에서 케이블을 빼내고 완전히 다시 연결해봅니다(이렇게 하기 전에 전원을 끄). □ 소스 케이블 커넥터 내부의 연결이 끊어지거나 납땀이 잘못되지 않았습니까 □ 웅웅거리는 소리가 특정 구성 요소를 연결할 때만 발생한다면, 이 소스에 대한 가공 케이블이나 위성 연결이 접지 절연되었습니다. 설치 계약업체에 문의하십시오

SA30 사양

채널당 연속 출력 (0.5% THD)		
두 채널, 8Ω, 20Hz—20kHz	130W	
두 채널, 4Ω, @1kHz	200W	
고조파 왜곡, 80% 전력, 8Ω @ 1kHz	0.002%	
아날로그 입력		
ADC	AK5552	
샘플 레이트/비트 심도:	192kHz/32 bit	
포노 입력	이동 자석(MM)	이동 자석(MM)
입력 감도 @ 1kHz (명사 같은)	5mV	0.35mV
입력 임피던스	47kΩ + 200pF	470Ω + 1nF
신호/잡음비(A-wtd)	80dB 5mV @ 1kHz 참조	80dB 0.35mV @ 1kHz 참조
과부하 여유	21dB 5mV @ 1kHz 참조	21dB 0.35mV @ 1kHz 참조
주파수 응답(RIAA 곡선 참조)	20Hz - 20kHz ± 1dB	20Hz - 20kHz ± 1dB
라인 입력:		
공칭 감도	1V	
입력 임피던스	10kΩ	
최대 입력	4.8Vrms	
주파수 응답	20Hz - 20kHz ± 0.2dB	
신호/잡음비(A-wtd) 100W, 2.1V 입력 참조	112dB 아날로그 직접, 106dB ADC/DAC	
디지털 입력		
DAC	ESS9038K2M	
주파수 응답	20Hz - 20kHz ± 0.1dB	
총 고조파 왜곡 + 잡음	0.0007%	
신호/잡음비(A-wtd) 참조 0dBFS, 100W	113dB	
지원되는 샘플 속도	광학	32kHz, 44.1kHz, 48kHz, 88.2kHz, 96kHz
	동축	32kHz, 44.1kHz, 48kHz, 88.2kHz, 96kHz, 176.4kHz, 192kHz
비트 심도	16-bit - 32-bit	

프리앰프 출력	
공칭/최대 출력 레벨	800mV/1.25Vrms
출력 임피던스	240Ω
헤드폰 출력	
600Ω으로의 최대 출력 레벨	5Vrms
출력 임피던스	1Ω
부하 범위	16Ω - 2kΩ
일반	
주 전원 전압	110-120V 또는 220-240V, 50/60Hz
최대 전력 소비	800W
저전력 대기 소비	0.5W
네트워크 대기 소비	2W
제원 너비(W) x 높이(H) x 깊이(D) (받침, 제어 노브 및 스피커 단자 포함)	433x100x323mm
중량(네트)	10.7kg
중량(총)	13.8kg
기본 제공 액세서리	주 리드 리모컨 AAA 배터리 2개 사용자 매뉴얼 WiFi 안테나 2개 설정 마이크 USB 케이블

별도로 명시하지 않는 한 모든 규격 값은 일반적입니다. Arcam은 자사 제품에 대한 지속적인 개선 방침을 가지고 있습니다. 다시 말해 설계 및 사양이 사전 통보 없이 변경될 수 있음을 의미합니다. E&OE.

전 세계 보증

공인 Arcam 대리점에서 처음 구매했다면, 구매 후 첫 5년 동안 무료로 장치의 수리를 받으실 수 있습니다. Arcam 대리점은 모든 A/S 서비스의 책임을 집니다. 제조업체는 사고, 오용, 남용, 마모 및 파손, 부주의 또는 무단 조정 및/또는 수리로 인해 발생하는 결함에 대해 책임을 지지 않으며, 보증을 청구한 사람에게 또는 그로부터 운송되는 동안 발생한 손해 또는 손실에 대해서도 책임을 지지 않습니다.

보증 범위:

구매일로부터 5년간 부품(디스크 드라이브 제외) 및 인건비(추가 약관은 아래 참조). 5년 후에는 부품 및 인건비 모두 고객 부담입니다.

디스크 드라이브(모든 유형)는 구매일로부터 **셋** 년 동안 본 보증이 적용됩니다.

보증은 배터리 교체에는 언제라도 적용되지 않습니다.

보증은 운송 비용에는 언제라도 적용되지 않습니다.

보증에 따른 청구

본 장비는 원래 포장에 포장하여 구입한 대리점으로 반송해야 합니다. **우편이 아닌** 평판 있는 운송회사를 통해 선불로 발송해야 합니다. 대리점 또는 유통업체로 운송하는 동안에 제품에 대한 책임을 지지 않으므로, 고객은 운송 중 손실이나 손상에 대비하여 제품에 대한 보험을 드는 것이 좋습니다.

더 자세한 정보는 luxurysupport@harman.com으로 Arcam에 문의하십시오.

문제가 있으신가요?

Arcam 대리점에서 본 제품 또는 기타 Arcam 제품에 대한 질문에 답변을 드리지 못할 경우 위 주소로 Arcam 고객 지원부에 문의하시면 최선을 다해 지원해드릴 것입니다.

온라인 등록

제품을 온라인으로 www.arcam.co.uk에서 등록하실 수 있습니다.

device code tables

tablas de dispositivos código

Amplifier

Adc	007
Adcom	082 092 225 161 269 356
Aiwa	170 018 104 202 203 213 211 188
Akai	189
Amc	125 126 127 281 282
Angstrom	142
Anthem	335 337
Arcam*	001 002 141 418
Atlantic Technology	342
Audio File	071
Audio Matrix	167
Audio Technica	134
B & K	096 097
Bose	070 170 224 347 409 460 903 906
Boston Acoustics	447
Brix	555
Bryston	023
Cambridge Audio	522 523 525 630 683 684 552
Carver	006 028 061 071 201 214 226 185 022 077 284
Cinema Sound	134
Citation	148 272
Clarion	026
Classe	537 410 411
Delphi	515
Denon	109 215 230 234 330 801
Dvico	802
Elan	057 290
Enlightened Audio	099 098
Escient	368 451
Fisher	047 214 182 297
Flextronics	378
Fosgate Audionics	231 342
GE	056
Goldstar	008
Harman Kardon	231 233 153 154 118 318
Hitachi	020
Integra	275 781
Jamo	398
Jcpenney	216
Jensen	058
JVC	163 191 114 279 291
Kenwood	026 066 145 192 182 005 280 374
Kilh	331
Klipsch	042 043 081 687
Koss	216
Krell	072 376 384
Kyocera	007
Lexicon	120 235 236 237 357 360
Linn	124 377
Loewe	904 905 907 908 909

Note - for Arcam amps:
001 = RC5 code 16
002 = RC5 code 19

tableaux des codes d'unité source

Таблицы устройства код

codici remot

code-tabelle für fremdgerät

设备代码

tabellen apparaatcode

장치 코드표

Luxman	139 052 165 115 004 009
LXI	056
Magnavox	086 164 152 208
Marantz	006 028 031 040 063 185 479 251 265 119 289
Mcintosh	238 286
Meridian	100 012 013
Mitsubish	242 243 204
Mondial	157 158 042 043 081 112
Musical Fidelity	647 648
Myryad	276 293
Nad	113 283 478 479
Naim	533 534 535
Nakamichi	040 244 245 172 183 287
NEC	176
Niles	403
Onkyo	017 046 108 080 209 275
Optimus	026
Outlaw	342
Panasonic	032 195 219 177 292 383
Parasound	129 130 132 261 294 295 333 334
Philips	249 250 251 063 119 805
Pioneer	014 044 069 168 116 035 078 198 480
Polkaudio	515
Primare	461 462 463 464 465
Proceed	144 268
RCA	010 048 117 156 067 288
Realistic	019 056 073 075 095
Rotel	074 083 085
Russound	379 391 392
Samsung	016 804
Sansui	040 048 110 119 065 228
Sanyo	047
Scott	019 091
Sharp	026 094 026 175
Sherwood	024 102 106 447
Sirius	555
Sony	018 247 248 166 101 184 218 271 369 372 380
SSI	068
Sugden	430
Sunfire	344 345 346
Systemline	759
Teac	005 019 049 040 212 217
Technics	122 176 193 219 178 177 200 257 262

Theta Digital	136
Toshiba	060 087 198 278
XM Satellite Radio	515
Yamaha	026 253 169 067 173 264 232 089 264 274 285 373 803 644
Zenith	143 210

CD

Adcom	062 042
Aiwa	089 170 187
Akai	202
Amc	231 232
Arcam	001 238 275
Audio Access	119 147
Audio Ease	165
Audio Technica	046
California Audio	147 008
Cambridge Audio	268
Carver	185 041 050 067 107 130 134 135 138 139 203 167
Classe	267
Creek	159
Denon	002 123
Emerson	042
Fisher	050 185 134 008
Genexxa	010
Goldstar	080
Harman Kardon	033 047 208
Hitachi	042 175
Inkel	130
Insignia	298
Integra	030 273
Jcpenney	141
Jensen	158
JVC	004 022 136 163 213 214 242 243
Kenwood	185 007 023 055 071 072 142 137 254
Krell	241 255
Kyocera	005
Linn	295
Loewe	256
Luxman	011 028 070 249 252
Magnavox	107
Marantz	041 051 077 107 209 246
Mcintosh	212 247
Memorex	010
Mission	107
Mitsubishi	179
Mondial	147
Musical Fidelity	258 284
Myryad	244 155
Nad	006 005 067 178 293
Nakamichi	217 218
NEC	062
Nikko	046
Nsm	107

Onkyo	030 038 039 168 169
Optimus	010 050 081
Panasonic	147 172 008 068 248
Parasound	233 240
Philips	041 107 246
Pioneer	010 020 174 175 176
Primare	266
Proceed	239
Proton	107
Quasar	147 008
RCA	017 042 150
Realistic	042 050 051 187
Rotel	107 161 178 250
SAE	107
Sansui	107 128 171 190 125
Sanyo	050
Sharp	026 031 051
Sherwood	051 096 112 115 119 166
Signature	033
Sony	048 081 097 126 133 177 226 164
Soundesign	251
Sumo	155
Sylvania	107
Symphonic	052
Tandy	010
Teac	051 052 233 079
Technics	147 172 184 008 068
Theta Digital	234 235
Toshiba	006 067 091 160 148
Victor	004 022
Wards	185 033
Yamaha	024 046 054 186 183 245

DVD

Aiwa	146
Akai	281
Alpine	098
Apex Digital	087 282 115
Arcam	001
Broksonic	130
Cambridge Audio	215 323 333
Cinevision	091
Coby	260
Cyberhome	271
Denon	138 080 173 358
Durabrand	091
DVD 2000	017
Emerson	091 143
ESA	143
Fisher	147
Funai	143
GE	027
Go Video	137 091 220 221
Goldstar	091
Harman Kardon	084 140
Hitachi	101
Initial	282
Insignia	143
Integra	142 338
JBC	084
JVC	012
Kenwood	151
Kiss	279
KLH	135
Krell	104
Lexicon	148
LG	091 057
Linn	306 309
Liteon	264
Loewe	359 360
Magnavox	001 096 143 282
Marantz	083 095
Meridian	153
Microsoft	027
Mintek	282
Mitsubishi	017
Myryad	102 134
Nad	088 353
Nakamichi	103
Onkyo	076 141 142 338
Oppo	341
Optimus	107
Orion	130
Panasonic	042 138 144 150 285
Philips	083 095 166 344
Philips-Magnavox	141 001
Pioneer	023 092 099 107 108 131 304 354
Polaroid	233
Polkaudio	141 001
Primare	193 194
Proscan	027
RCA	027
Rotel	335 336
Samsung	056 165 170 137 159 275

Sansui	130
Sanyo	147
Sears	130
Sharp	094
Sherwood	245 246 247 248 249 250 345
Sony	033 118 145 126 191 286 242 243 343 340
Superscan	143
Sv2000	143
Sylvania	143
Symphonic	143
Tag McClaren	156
Tatung	102
Teac	107
Technics	042
Techwood	088
Thompson	027
Toshiba	130 141 164 188 273 356
Venturer	149
X-Box	027
Yamaha	042 089 166 138 197 334
Zenith	057 091

DVD-TV combo

Aiwa	146
Akai	281
Durabrand	143
Esa	143
Funai	143
Insignia	143
Magnavox	282
Mintek	282
Samsung	165
SV2000	143
Sylvania	143
Symphonic	143
Toshiba	130

DVD-TV-VCR combo

Emerson	143
Insignia	143
Magnavox	143
Panasonic	144
Superscan	143
Sylvania	143
Toshiba	164

DVD-VCR combo

Go Video	137
Panasonic	150
Philips	001 (VCR functions 067)
Samsung	137 159
Sansui	130

Sony	145 191
Toshiba	141
Zenith	091 (VCR functions 101)

DVD-Recorder

Cyberhome	271
Go Video	220 221
Kiss	279
Panasonic	138
Samsung	301
Sony	191
Toshiba	188

Blu-ray/HD-DVD

Denon	358
LG	091
Nad	353
Onkyo	338
Panasonic	285
Pioneer	304 354
Samsung	275
Sony	286
Toshiba	273 356
Yamaha	197

Satellite STB

Acoustic Solutions	002 060
Akura	002 020 026 099 100
Alba	002 016 020 023 027 032 044 058 061 070 118
Antiference	073
Argos	044
Asda	002 099
Astratec	011
Astro	024
Audioline	007
Aurex	002
Black Diamond	002
Boca	024
Bush	002 007 009 011 016 020 023 027 029 030 032 044 052 053 058 062 064 069 073 079 092 098 102 103 112
Comag	024
Crown	002
Currys	062
Curtis	062 099
CYRUS	129
Daewoo	011 109
Digifusion	009 011
Digihome	002 020 073
Digilogic	002 026

Digitalstream	093
Dion	066 089 120
Dreamax	119
Dual	020
Durabrand	002 020 055
Essentials	062
Evesham	020
EZ Box	101
Ferguson	001 012 013 020 026 062 072 073

Fetch TV	086
Finlux	073 100
Freecom	045
Fuba	017
Fusion	009 011
Globo	024
Goodmans	002 011 019 020 023 027 029 030 032 044 058 064 069 070 071 098 102 103
Grundig	001 002 003 004 027 030 044 058 059 064 069 070 074 075 084 098

Hirschmann	024
Hitachi	002 020 082
Humax	012 018 028 035 048 049 050 051 054 108 115 116 117
i-Can	094
Icecrypt	063 090 095
Inverto	021
Kabel Digital	042 057
Kabel Figital	048
Labgear	026 104
Linsar	002 020 065 073 079
Lodas	002
Logik	002 013 020 036 062 065 087 092

Logisat	024
Lowry	073 085
Luxor	020 073 079
Manhattan	070 076
Asda	020
Matsui	002 011 061
Medion	024
Meo	031 081
Metronic	007 046 047 067 068 072 073 076 077 079

Mico	016
Morgans.S.L.	024
Murphy	100
Nichimen	023
Nikkai	085
Onn	002 020
Pace	057 078 125
Pacific	002
Palcom	017
Panasonic	006
Philux	062
Philips	007 014 031 033 034 080 114
Premiere	048 054 057 116

Proline	002 016 020 026 062
Sagecom	056 096
Sagem	008 015 056 105
Samsung	037 038 091 111
Scientific Atlanta	081
SEG	002
Setanta	007
Sharp	020 079 083 088
Sky	048 054 125
Sky-digital	127
Sky HD	130
Sky+	128
Skymaster	017
Sony	010 110
Strong	002
TDC	081

Technika	002 020 058 070 073 086 087
Technomate	039 040 041 126
Technosonic	007
Techwood	002 020 079 100
Telewest	025
Tevion	007 017 023 104
Thomson	003 005 042 043 079 113
Top Up.TV	007
Topfield	090
Toshiba	002
Triax	024 083 088
TVOnics	013 036 121 122 123 124

TWF Digital	007
Virgin Media	013 025
Walker	020
Wharfedale	002 020 079
Winix	097
Xenius	073
Yamada	026
Zon	078

Satellite Radio

Brix	555
Delphi	515
Polkaudio	515
Sirius	555
Sony	380
XM Satellite Radio	515

TV

A.R.Systems	160 418
Adl	299
Admiral	058 137 204 245 246
Adyson	159 219
Aeg	031 109 123 249 263 282 286 319 407
Ag	282
Ahb Isions	131
Aiostay	144

Akai	027 036 074 097 103 104 106 108 132 140 155 156 242 243 249 250 251 275 279 280 287 407 409 410
Akita	085
Akura	064 074 086 108 171 174 407 410 429 430 431
Alba	060 064 069 074 108 127 172 175 202 249 250 264 307 407 409
Alien	264
Allstar	108 251
Altus	250
Amstrad	025 074 123 171 245 249 286 407 409

Anam	285
Andersson	123
Anitech	108 185 219 251 267 277 410
Ansonic	108
Antecno	064
Aoc	016
Arc En Ciel	173 179
Arcelik	085 086 296
Ardem	085 250
Arena	127 250
Argos	250
Aristona	109 111 119 122 230
Asa	087 102 105 234
Asberg	185 267
Asora	171 410
Astrosound	108
Asuka	149
Atlantic	089 197
Audiosonic	074 085 090 108 110 159 164 171 185 218 250 263 267 269

Aurora	170 171 219
Autovox	123 158 159 163 197 249 282
Awa	108
Awatron	171
Axxion	409
Baird	032 188
Bang & Olufsen	204 239
Basic Line	033 108 120 170 249 264 277

Baur	036 042 045 074 092 096 097 108 111 131 132 134 158 171 211 212 216 217 233 251 256 266 408 414
Baysonic	410
Beko	049 085 086 090 108 117 130 195 225 250 255 263 296

Belstar	108 116 249
Best	282
Bestar	086 108 249
Black Diamond	120 249
Black Panther	185

Blaupunkt	091 092 096 097 099 119 253 256
Blue Sky	109 172 249 250 264 273 282 286 407

Bluestar	063 108
Bomann	282
Bondstec	163
Boxford	418
Brandt	173 179 193 195 270
Brionvega	204 245
Broksonic	285
Brother	410
Bruno	204
Bsr	144 247
Bush	031 063 069 074 108 115 121 123 136 144 202 243 249 250 264 283 286 287 303 314 407 409

Camper	085
Cello	301 310 311 312 315 318
Century	165 204
Cge	165 243 260 267
Cgm	085 086 108 264
Cie	025 064 108 166 170 171
Cineral	272
Cinex	031 294 407
Clarivox	161 232 258
Clatronic	064 074 108 110 144 149 159 164 165 171 185 218 249 250 255 260 267 282 286 294 296 407 409 410

Condor	108 109 149 171 229 255 260 267 418
Conic	219
Conrac	225
Contec	171 277
Conti	250 263
Continental	172
Continental Edison	172 173 179 193
Cosmos	108
Crosley	148 165 204 267
Crown	063 085 086 090 108 144 171 185 249 250 255 263 264 267 274 282 286 407 409 418

Cs-Electronics	064 159 163
Curtis	111 260
D-Vision	108 407
Daewoo	108 120 127 170 269 432
Dansai	219 410
Dantax	074 250
Daytek	194
De Graaf	134
Decca	063 066 069 108 128 159 161 184 189 407

Delton	249
Denver	074 171 282 408
Desmet	108

Dgm	427
Digifusion	225
Diginum	031
Digix	187
Disney	062
Dmtech	249 286 304 308 320
Dmtechnot Included	322
Domus	108
Dual	108 123 127 158 233 243 248 249 250 279 286 293
Dumont	087 102 105 109 110 185 204 234 267
Durabrand	249 282
E-Max	194
Ecg	069 117 250
Edison	172
Edison Minerva	172
Elbe	058 074 108 120 144 160 185 209 229 245 246 273 407
Elbit	108 248
Elcit	164
Electric	109
Electric Co	250
Elekta	108 144 159 171 410
Elektronika	086 108 116 274
Elemis	031 074 282 294 407
Elin	087 108 132
Elite	064 149 410
Elman	144 185
Elta	108 171 410
Emerson	086 108 204 409
Esc	108
Etron	242
Euroline	286
Europhon	033 144 159 160 161 185
Eurosky	249 407
Evelux	108 116
Expert (I	089
Exquisit	108 110
Fenner	108 171 249 251
Ferguson	032 078 160 162 195 198 199 200 201 270
Fidelis	108
Finlandia	033 104 105 189 195
Finlux	031 066 069 074 087 102 103 104 105 107 108 116 128 140 144 156 159 161 189 225 229 234 251 275 276 279 290 407
First-Line	108 144 158 246 249 251 264 273 294
Fisher	051 052 086 158 159 221 233
Flint	273
Force	123 194 286

Formenti	108 109 110 149 159 229 407
Fraba	108 248
Frontech	136 159 166 171 220
Fujitsu General	088 159 197 247
Funai	249 264 286 293 410
Galaxis	108 185 255 260
Galaxy	255
Galeria	171
Gbc	137 144 148 161 171 198 267 269
Gec	129 147 159 189 411
Geloso	064 137 144 148 164 171
General	171
General Technic	171
Gericom	187 225 300
Goldfunk	249 264
Goldhand	159 171
Goldline	273
Goldstar	038 074 090 108 110 136 144 159 163 166 171 191 219 237 247 250 263 268 288 410
Gooding	172
Goodmans	031 063 064 068 074 103 108 109 110 115 120 123 159 170 171 176 187 194 195 224 225 249 250 251 264 268 269 270 275 285 286 287 305 306 316 321 407 409
Gorenje	086 090 108 116 249 274 286
Gpm	064 410
Gradiente	038
Graetz	108 132 134 141 145 147 148 156 172 242 244 249 250 263 296 414 418
Gran Prix	031 127 294 407
Granada	022 027 029 032 033 036 039 041 042 043 045 049 051 054 075 078 079 081 082 085 086 090 103 104 105 108 109 111 119 128 134 135 140 145 156 159 167 184 189 195 208 218 224 251 270 403 414
Grandin	069 273
GreatWall	074 408
Grundig	031 063 069 073 091 092 094 096 097 100 101 116 117 130 155 172 187 194 202 210 232 250 253 287 407
Gxk	407
H&E	282
Haier	313

Hanseatic	060 085 100 108 110 120 127 132 136 144 149 158 171 191 220 225 229 248 250 251 269 277 296 308 402 407 414
Hantarex	161
Hantor	159
Harwa	297
Hb	282
Hb Ingelen	172
Hcm	108 159 171 277 410
Hifivox	173 179
Hinari	064 108 171 224 242 410
Hisawa	273
Hisense	302
Hit	204
Hitachi	022 023 024 028 029 030 035 039 040 041 053 054 055 056 057 104 108 119 120 123 127 128 129 134 135 140 145 147 156 159 161 173 186 189 193 219 249 266 269 276 279 286 295 411 413 415 417 421 423
Hitsu	273
Hl	108 195 251
Hoher	069 117 123 249 250
Hoshai	264
Hyper	159 163 171 409
Hypson	063 069 074 108 118 162 249 250 263 264 293 407
Hyundai	152 155 180 235 317
Ibervisao	144
Ice	064 108 159 171 409 410
Ideal	264 407
Imperial	108 109 110 144 154 165 229 243 255 260 267 407
Ingelen	132 141 147 148 242 244 273 279
Ingersoll	171
Inno Hit	127 159 161 189 237 249
Innovation	410
Intercord	233
Interfunk	067 108 132 134 137 141 147 148 165 179 242 244 251 255 265 414
Intervision	085 086 108 132 144 166 191 410
Ipostar	171
lrc81177	324
lrc81456metz	323
Irradio	074 108 163 237 249 264 408
Iskra	085
lrc	144 159
Itl	171

Its	064 159 171 409 410
lrr	031 032 117 132 134 140 141 144 145 147 148 156 158 242 244 250 268 414 418
Jetpoint	268
Jmb	063
Jocel	069 074 282 283 408
Jvc	120 169 278 409
K Classic	407
Kaido	136
Kaisui	127 249 273 280 410
Kamacrown	064 410
Kapsch	089 141 147 148 197
Karcher	031 074 108 109 117 185 250 273 274 282 289 407 418
Kathrein	187
Kawa	409
Kendo	060 108 127 137 229 245 246 249 270 273 296
Kennedy	148 197
Kennex	108 249 264
Keymat	207 235
Kiton	249 264 293
Kneissel	058 108 229 249 264 273
Koerting	086 204 274
Konka	409
Kotron	410
Kuba Electronic	134 158 233
Lazer	074
Lecson	116
Lenco	108 110 170 249 410
Lenoir	249 264
Level	426
Lg	013 014 015 038 069 090 108 110 181 250 263 283 286 288
Liesenkoetter	108
Lifetec	064 074 108 118 127 170 171 249 264 293 408 410
Loewe	046 093 095 131 138 142 143 151 190 204
Logik	070 187 264
Luma	137 197 229 246 249
Lumatron	229 245 246 249
Luxor	032 066 074 103 104 105 116 128 132 134 140 145 153 156 159 186 237 242 249 251 267 275 276 279
M Electronic	103 104 105 120 127 140 276
M.D.C.	074
Macrolux	069
Magnadyne	108 148 158 161 163 164 185 204

Magnafon	185 199
Magnasonic	108
Magnavox	251
Magnum	031 074 250 263 294 407
Manhattan	249 264
Marantz	108
Marshal	064
Mascom	031 074 279 407
Masters	108
Matsui	025 032 051 060 062 063 069 070 074 096 100 108 116 136 154 159 171 172 196 202 249 250 407 409 416
Maxell	249
Maxim	031 407
Medion	031 074 108 110 127 187 194 225 249 250 251 264 279 283 287 293 407 408
Megas	273
Memorex	410
Memory	286
Merrit	132
Meteor	185
Metz	074 092 096 097 100 101 108 219 249 254 264 265 322 323
Micromaxx	074 249 250 264 282 293
Mikomi	286
Minerva	092 097 100 172 232
Mitsai	110 407
Mitsubishi	071 075 076 077 097 119 120 204 224 249
Mivar	159 161 209 223 259 262 267
Mmc2	001 002 003
Morava	109 152 249 418
Mosaic	249 264
Mt Logic	250
Mtc	086 131 134
Multitec	249 264 407
Multitech	031 085 090 108 136 159 171 185 267
Muryuana	251
Naiko	407
Nakimura	170
Naonis	137
Neckermann	037 043 059 060 074 084 092 096 100 101 108 118 119 134 135 137 159 169 204 211 212 216 217 233 245 250 251 255 256 274 404
Nei	064 108 402
Neufunk	109 249 250
Nexius	282
Nike	108
Nikkai	219
Nikkei	249 264

Nikko	108
Nissan	268
Nobliko	185 232 267
Nogamatic	173 179
Nokia	032 074 102 103 104 105 106 132 140 141 145 156 158 242 244 251 275 276 279 414
Nordmende	069 129 147 173 179 193 195 249 261 270 282 296
Nordway	243
Norm N	108
Nortek	249 264
Nova	087
Novatronic	108
Oceanic	032 103 104 132 140 156 276
Okano	108 255
Onwa	064 108 280 409 410
Opera	250
Orava	090 098 108 150
Orbiter	086
Orion	025 059 060 062 063 064 069 070 074 108 118 158 162 185 187 194 196 202 205 219 236 249 250 251 296 407 409 410
Orion (H	062 074 108 116 228 249 407 410
Ormond	249
Osaki	108
Otake	059 060 144 196
Otava	418
Otf	090 108 204 282
Otto-Versand	026 027 036 040 059 060 063 069 074 081 082 083 084 092 096 097 100 101 108 110 111 116 118 119 127 131 132 134 136 145 149 152 158 159 163 167 168 171 185 193 195 202 205 211 212 213 216 217 230 233 250 251 269 270 277 401 402 404 405 406 409 412
Ovp	090 098 108
Pacific	063 109 236 249 250
Palladium	031 108 118 127 134 137 161 165 171 229 245 249 250 255 260 276 293 407
Panasonic	148 167 168 254 401 402 403 404 405
Pathe Cinema	144
Pathe Marconi	173 179
Philco	108 144 148 154 165 204 243 255 260 267

Philips	007 008 009 019 020 021 065 067 069 092 108 109 111 112 116 119 122 230 251 406 407 412
Phocus	117 130 225 250
Phoenix	090 108 110
Pioneer	108 132 193 407
Pioneer	090
Playsonic	090 250
Powerpoint	172
Prandoni	066 069
Prandoni-Prince	137 161
Premier	069

Prima	219
Prime	249
Primus	251
Pro 2	031 407
Profex	136 171 267
Profilo	031 074 108 294 407
Profitronic	108 185
Proline	109 120 128 189 205 229 249 269 270 285 286 407
Prosonic	418
Protech	074 108 219 249 264
Provision	066 108 109 120 282 418
Pye	108 109 251
Quadro	123 249 286 293
Quelle	261 257 255 251 245 237 234 232 229 221 219 218 217 216 213 212 211 205 204 197 195 185 171 169 168 167 165 159 158 156 144 142 141 140 136 131 119 118 116 112 111 108 105 102 101 100 097 096 092 090 088 087 086 074 072 060 059 043 042 040 036 027 025
Radiola	065 067 108 251 420
Radiomarelli	108 161 164
Radionette	181
Radiotone	074 085 108 171 249 294 407 410
Rank/Bush/Murphy	232
Recor	108 249
Rediffusion	132
Redstar	282 407
Reflex	108 249 264 293
Reoc	250
Revox	131
Rex	088 089 137 164 197 245 246 247
Rft	064 085 116 132 204
Rm 2000	108 249 264
Roadstar	063 069 090 108 117 144 249 250 251 263 264 280 286
Robotron	204
Rosita	171
Rowa	249 283
Royal	277 410
Royal Lux	282
Saba	074 147 148 161 173 179 193 195 249 270
Sagem	206 273
Saisho	025 060 069 070 136 159 205
Sakio	171 410

Salora	032 066 074 103 104 105 116 128 132 134 135 137 140 145 156 159 237 242 249 251 275 276 279
Sambers	161 185 267
Samsung	045 086 108 126 159 171 220 237 257 268 284 408 410
Sankyo	108
Sansui	108 249 264 410
Sany	193
Sanyo	032 033 051 052 074 086 087 108 123 159 189 218 221 249 286 407 414 420
Schaub Lorenz	074 108 116 117 132 141 147 148 156 171 242 249 250 264 275 277 296 410
Schneider	063 064 069 088 108 116 127 141 152 158 159 163 233 242 243 249 250 251 264 269 282 324 409
Schneider (F)	065 067 251
Seelver	069
Seg	064 108 115 123 144 159 165 171 185 219 249 264 267 269 286 293 410
Seitech	282 407
Seleco	088 089 109 110 137 195 197 226 229 245 246 247 249 251 407
Select	264
Sencor	117
Sentra	049 064 242
Serino	273
Set	074
Sharp	073 081 082 083 084 171 224 424 433
Shintom	108 249
Shintoshii	108
Shivaki	108 144 249 264
Siarem	148 161 185 204
Siemens	074 092 096 097 100 101 218 219 221 256 294
Siera	069
Silva	243 407
Silva Schneider	031 074 282 286 294 407
Silver	064 074 171 224 277 410
Sim2	226
Singer	069 108 164 185 204 251
Sinudyne	025 062 063 069 074 118 148 158 162 185 196 204 212 249 251 282 407
Sky	187 194 207
Six	264 407
Smaragd	172

Smc	418
Solavox	242
Sonitron	159 407
Sonix	194
Sonoko	249
Sonolor	140 156
Sontec	108
Sony	072 211 212 213 214 215 216 217
Soundcolor	074 108 249 264 407
Spectra	170
Standard	108
Starlite	108 171 264
Starlux	171
Stars	251
Stern	088 089 137 197 229 245 246 247
Strato	410
Strong	115 123 286
Sunkai	273
Sunstar	074 108 171
Superior	286
Supertech	074 108 171 243 249
Suprema	273
Swisstec	187 194 207 309
Tadistar	108
Tandberg	173 246 254
Tashiko	159 218 224
Tatung	063 066 069 070 079 108 118 128 159 161 184 189 282 286 407
Taurus	282 418
Tcl	152
Tcm	127
Td Design	131 140
Tec	108 144 159 165 166 170 171 243 247 249 264
Techline	108 123 185 249 264 293
Technica	249 282 286 407
Technisat	108 118 248
Techwood	115 123 249
Tecnimagen	069 251 407
Tecnison	108 159 171 249
Tecsonic	249
Tekon	171 268
Teleavia	173 178 179
Telefunken	177 179 193 195 225 261 270
Teleopta	171
Telerent	131 233
Telestar	031 074 108 227 282 294 407
Teletech	108 165 171 249 264
Teleton	088 089 134 159 197 247
Television	031 407
Telra	031 074 108 294 407
Tensai	064 108 110 120 127 144 149 159 171 191 249 264
Tenson	171

Tesla	069 074 090 108 109 116 127 144 150 160 204 229 249 250 263 264 273 282 407
Tevion	127 225 249 250 264 287 294 407 408
Tewa	409
Thomson	134 173 179 193 195 261 270
Thomson Ir2000	004 005 006
Thomson Rec 80	010 011 012
Thorn	026 028 032 033 036 043 045 049 052 065 067 072 075 078 079 087 097 102 105 106 107 108 110 116 120 128 132 135 141 145 156 159 160 161 168 169 170 177 179 188 189 195 198 199 200 201 211 213 216 224 232 242 244 251 270 411 414 415 416
Thorn-Ferguson	160 188 195 198 200
Tobo	171 410
Tokyo	268
Topline	249 264
Topvision	085
Toshiba	026 027 036 037 042 043 045 047 048 049 050 063 092 100 202 203 208 232 249 250 268 284 416
Tosumi	250
Towada	144 185
Trans-Continents	069
Trilux	120 264 292
Tristar	064 410
Triumph	025 219 234
TVE	249
TWF	320
Uher	089 108 131 149 185 197 233 249
Ultravox	108 148 164 185 204
Unimor	085 086
United	063 090 108 170 250 263 282 286
Universum	025 074 086 087 097 100 102 103 104 105 108 109 116 123 140 171 218 219 227 229 234 237 243 245 249 260 264 270 274 275 276 279 286 293
Univox	204
Vestel	108 115 121 123 243 249 264 286 293 303
Vestl	434
Videocom	425
Videocon	410
Videosat	165
Vidoseven	187 194

Videoton	144 145 178 193 249 410
Vision	108 149 249
Visionmagic	187
Vog	069
Voxson	137 204
Walker	286
Waltham	134 145 159 171 178
Watson	064 074 108 127 149 171 194 249 264 293 410
Watt Radio	148 158 185
Wegavox	243 249 264 282 408
Weilltech	250
Weltblick	108 110
Weston	413
Wharfedale	313 418
White Westinghouse	108 110 149 260
Wiewpia	428
Wilson	249
Winson	250
Worten	110 120 229 273 407
Xenius	298
Xiron	303
Yamo	064
Yoko	064 108 136 144 159 164 170 171 274 410
Zanela	224
Zanussi	137 197

ARCAM

WWW.ARCAM.CO.UK

THE WEST WING, STIRLING HOUSE

WATERBEACH, CAMBRIDGESHIRE, CB25 9PB

+44 (0) 1223 203200