



PKG-200P

**Развлекательная DVD-система
для задних пассажиров**



Официальный эксклюзивный дистрибьютор
TRIA INTERNATIONAL INC.

ул. Шарикоподшипниковская, д. 13А
Москва, Россия
тел. 495.221.6.122
www.tria.ru

Гарантийный ремонт

СЕРВИС-ЦЕНТР «СтудиоСаунд Сервис»

Каширский проезд, д. 17, стр. 1, эт. 1
Москва, Россия
Тел.: 748.03.60
Факс: 748.03.59

Пожалуйста, ознакомьтесь с данным руководством перед началом эксплуатации аппарата.

Содержание

Инструкции по эксплуатации



ПРЕДОСТЕРЕЖЕНИЯ

ПРЕДОСТЕРЕЖЕНИЯ.....	5
ВНИМАНИЕ.....	6
МЕРЫ ПРЕДОСТОРОЖНОСТИ.....	7
Диски, поддерживаемые системой данного проигрывателя	9

Подготовка к работе

Как пользоваться пультом ДУ.....	11
Замена элемента питания	12
Навесной монитор	13
Пульт ДУ.....	15
Сводная таблица функций кнопок пульта ДУ	16

Основные операции

Включение / выключение питания.....	17
Загрузка и извлечение дисков.....	18
Функция приглушения звука (MUTE).....	19
Настройка громкости.....	19
Выбор источника.....	19
Установка яркости подсветки ЖК панели.....	20
Мгновенное изменение режима визуального эквалайзера (Visual EQ).....	20

Управление внешними устройствами

Функция запоминания выбранного устройства.....	21
Выбор названия источника с помощью пульта ДУ.....	21

DVD

Воспроизведение DVD/Video CD.....	22
Остановка воспроизведения (функция PRE-STOP).....	23
Остановка воспроизведения.....	23
Ускоренное воспроизведение вперед/назад.....	24
Поиск начала эпизодов или треков.....	24
Воспроизведение стоп-кадров (пауза).....	24
Покадровое воспроизведение.....	25
Замедленное воспроизведение.....	25
Поиск по номеру заглавия (только для DVD).....	25
Прямой поиск по номеру эпизода или трека	26
Повторное воспроизведение эпизода/трека/заглавия.....	26
Переключение языка звуковой дорожки.....	27
Смена ракурса съемки (только для DVD).....	27
Переключение субтитров (языка субтитров) (только для DVD).....	27
Отображение информации о диске (только для DVD).....	28
Отображение информации о диске (только для Video CD).....	28

Управление ТВ тюнером

Выбор предустановленных каналов.....	30
Поиск каналов в ручном режиме.....	30
Сохранение каналов в памяти.....	30

Управление DVB-тюнером.....30

Управление ISDB-тюнером.....31

Настройка монитора

Настройка изображения.....	32
Операции в режиме визуального эквалайзера (VISUAL EQ).....	33
Настройка яркости изображения.....	34
Настройка цветности изображения.....	34
Настройка цветового тона изображения.....	34
Настройка контрастности изображения.....	35
Настройка резкости изображения.....	35
Инициализация настроек изображения.....	35
Настройка «Audio & Screen».....	36
Установка названия источника (SOURCE NAME).....	36
Установка режима автоподстройки уровня громкости (AUTO LEVEL CONTROL).....	37
Установка формата изображения.....	38
Установка ТВ системы.....	38
Установка формата видео сигнала.....	38
Операции по изменению системных настроек.....	39
Установка ИК передатчика.....	40
Установка FM модулятора.....	40
Установка FM частоты.....	40
Установка яркости подсветки дисплея.....	40
Установка низкого уровня яркости подсветки дисплея.....	40
Установка звукового подтверждения нажатия кнопок.....	40
Установка режима автоматического воспроизведения DVD-диска.....	40
Возврат в режим заводских настроек.....	41

Настройки DVD-проигрывателя

Изменение настроек DVD-проигрывателя.....	41
Изменение настроек языка.....	42
Изменение настроек телевизионного экрана.....	43
Изменение установки кода страны.....	44
Установка уровня рейтинга (защиты от несанкционированного доступа).....	44
Изменение настройки цифрового выхода.....	45

Пользовательские настройки

Операции по изменению пользовательских настроек.....	46
Установка режима воспроизведения компакт-диска.....	46
Установка режима воспроизведения Video CD.....	47
Установка режима паузы.....	47
Установка режима сведения сигналов.....	47

Беспроводные наушники

Основные элементы наушников.....	47
Операции с наушниками.....	48
Установка элементов питания.....	48

Установка и подсоединения



ПРЕДОСТЕРЕЖЕНИЯ

ВНИМАНИЕ	48
ПРЕДУПРЕЖДЕНИЕ	49
МЕРЫ ПРЕДОСТОРОЖНОСТИ	50
Подсоединения.....	51
Монтажная поверхность.....	52
Провод потолочного плафона.....	53
Системные подсоединения.....	54

Информация

Таблица кодов языков и их расшифровка.....	55
Таблица кодов стран и их расшифровка.....	56
Возможные неполадки и способы их устранения.....	57
Аксессуары.....	61
Технические характеристики.....	62
Установка держателя монитора и монтажной консоли.....	63

ИНСТРУКЦИИ ПО ЭКСПЛУАТАЦИИ

ПРЕДОСТЕРЕЖЕНИЯ



ПРЕДУПРЕЖДЕНИЕ

Данный символ предупреждает пользователя о наличии важных инструкций по эксплуатации. Несоблюдение данных инструкций может привести к травме или смертельному исходу.

ИЗБЕГАЙТЕ ПРОСМОТРА ВИДЕОПРОГРАММ ВО ВРЕМЯ ДВИЖЕНИЯ.

Просмотр видеопрограммы во время движения автомобиля может отвлечь внимание водителя от дороги и стать причиной ДТП.

НЕ ОТВЛЕКАЙТЕ ВАШЕ ВНИМАНИЕ НА УПРАВЛЕНИЕ СИСТЕМОЙ ВО ВРЕМЯ ДВИЖЕНИЯ.

Выполнение сложных настроек во время движения может отвлечь внимание водителя от дороги и стать причиной несчастного случая. Управление аппаратом необходимо осуществлять после полной остановки автомобиля в безопасном месте.

УСТАНОВЛИВАЙТЕ ТАКОЙ УРОВЕНЬ ГРОМКОСТИ, ПРИ КОТОРОМ ВЫ МОЖЕТЕ СЛЫШАТЬ ВНЕШНИЕ ШУМЫ ВО ВРЕМЯ ДВИЖЕНИЯ.

Управление автомобилем при отсутствии возможности воспринимать внешние шумы может стать причиной несчастного случая.

СВЕДИТЕ К МИНИМУМУ ПРОСМОТР ДИСПЛЕЯ ПРИ УПРАВЛЕНИИ АВТОМОБИЛЕМ.

Это может отвлечь внимание водителя от дороги и стать причиной аварии.

ЗАПРЕЩАЕТСЯ РАЗБИРАТЬ ИЛИ МОДИФИЦИРОВАТЬ ДАННЫЙ АППАРАТ.

Данные действия могут привести к несчастному случаю, возгоранию или поражению электрическим током.

ПОДКЛЮЧАЙТЕ АППАРАТ ТОЛЬКО К ИСТОЧНИКУ ПОСТОЯННОГО ТОКА 12 В.

Использование иных источников питания может стать причиной возгорания, электрического удара и прочих повреждений.

ХРАНИТЕ НЕБОЛЬШИЕ ПРЕДМЕТЫ, НАПРИМЕР, БАТАРЕЙКИ, ВНЕ ДОСЯГАЕМОСТИ ДЕТЕЙ.

Следите за тем, чтобы они случайно не были проглочены детьми. В противном случае немедленно обратитесь к врачу.

НЕ ДОПУСКАЙТЕ ПОПАДАНИЯ РУК, ПАЛЬЦЕВ И ПОСТОРОННИХ ПРЕДМЕТОВ В ЗАГРУЗОЧНЫЕ ПАЗЫ ИЛИ ЗАЗОРЫ.

Подобные действия могут стать причиной несчастного случая или выхода из строя вашего устройства.

ПРИ ЗАМЕНЕ ПРЕДОХРАНИТЕЛЕЙ ИСПОЛЬЗУЙТЕ АНАЛОГИЧНЫЕ ПО НОМИНАЛУ.
В противном случае может произойти возгорание или поражение электрическим током.

НЕ ПЕРЕКРЫВАЙТЕ ВЕНТИЛЯЦИОННЫЕ ПРОРЕЗЫ И ПАНЕЛИ РАДИАТОРА.

Блокирование данных приспособлений может стать причиной внутреннего перегрева и возгорания.

УСТАНОВЛИВАЙТЕ СИСТЕМУ ТОЛЬКО В АВТОМОБИЛЯХ С 12 В ЗАЗЕМЛЕНИЕМ НА МИНУС (-).

(В случае сомнений проконсультируйтесь у вашего дилера.)

Невыполнение этого требования может стать причиной возгорания и т.п.

ПРОИЗВОДИТЕ ИНСТАЛЛЯЦИЮ ДАННОЙ СИСТЕМЫ В СООТВЕТСТВИИ С ИНСТРУКЦИЯМИ, СОГЛАСНО КОТОРЫМ ВОДИТЕЛЬ БУДЕТ ЛИШЕН ВОЗМОЖНОСТИ ПРОСМАТРИВАТЬ ТЕЛЕ/ВИДЕО ПРОГРАММЫ ДО ПОЛНОЙ ОСТАНОВКИ АВТОМОБИЛЯ И АКТИВИЗАЦИИ СТОЯНОЧНОГО ТОРМОЗА.

Просмотр водителем теле/видео программ во время движения автомобиля категорически запрещен. Поэтому не допускайте таких вариантов инсталляции системы, при которых водитель получает возможность смотреть теле/видео программы во время движения автомобиля. Это отвлекает внимание водителя от дороги и может стать причиной ДТП и серьезных увечий водителя и пассажиров.



ВНИМАНИЕ

Данный символ предупреждает пользователя о наличии важных инструкций по эксплуатации. Несоблюдение требований данных инструкций может привести к травме или выходу из строя вашего устройства.

В СЛУЧАЕ НЕИСПРАВНОСТИ НЕМЕДЛЕННО ПРЕКРАТИТЕ ЭКСПЛУАТАЦИЮ АППАРАТА.

Несоблюдение данных инструкций может привести к несчастному случаю или травме. Верните аппарат вашему авторизованному дилеру Alpine или в ближайший сервисный центр Alpine для ремонта.

ДЕРЖИТЕ ПАЛЬЦЫ И ЛЮБЫЕ ПОСТОРОННИЕ ПРЕДМЕТЫ КАК МОЖНО ДАЛЬШЕ ОТ ЗАКРЫВАЮЩЕГОСЯ МОНИТОРА.

В противном случае существует риск получения травмы или повреждения системы.

НЕ УСТАНОВЛИВАЙТЕ НОВЫЕ ЭЛЕМЕНТЫ ПИТАНИЯ ВМЕСТЕ СО СТАРЫМИ. СОБЛЮДАЙТЕ ПОЛЯРНОСТЬ ПРИ УСТАНОВКЕ.

При установке элементов питания убедитесь в соблюдении приведенной схемы полярности (+ и -). Повреждение или вытекание содержимого элементов питания может стать причиной возгорания или травмы.

ВНИМАНИЕ

Лазерное излучение при вскрытии. НЕ СМОТРИТЕ НА ЛАЗЕРНЫЙ ЛУЧ.

(В основании проигрывателя)



МЕРЫ ПРЕДОСТОРОЖНОСТИ

Чистка

Производите периодическую чистку аппарата с помощью мягкой сухой ткани. Для удаления жирных пятен смочите ткань в чистой воде. Использование чистящих средств может привести к стиранию краски или повреждению пластиковых деталей корпуса.

Система тепловой защиты

Перед включением аппарата, убедитесь, что температура в салоне автомобиля находится в пределах между +70°C и -20°C.

Конденсация влаги

Во время воспроизведения компакт-диска вы можете уловить колебания звука, вызванные конденсацией. В этом случае извлеките диск из аппарата и выждите около одного часа до полного испарения влаги.

Замена предохранителя

Для замены используйте предохранители, рассчитанные на силу тока, приведенную на держателе предохранителя. Если предохранитель перегорает несколько раз подряд, тщательно проверьте электрические соединения на предмет наличия короткого замыкания. Также проверьте регулятор напряжения автомобиля.

Поврежденные диски

Не пытайтесь воспроизвести треснувшие, поцарапанные или деформированные диски. Использование некачественного диска может сильно повредить механизм воспроизведения.

Уход

При возникновении проблем не пытайтесь починить аппарат собственными силами. Верните его дилеру "Alpine" или отнесите в ближайшую Сервисную службу "Alpine" для его ремонта.

Характеристики ЖК панели

- После выключения системы на экране в течение непродолжительного времени будет отображаться слабоконтрастная телевизионная картинка. Этот эффект характерен для изделий, выполненных по жидкокристаллической технологии и не свидетельствует о неисправности системы.
 - При работе в холодной среде возможно временное уменьшение контрастности изображения. После непродолжительного прогрева уровень контрастности придет в норму.
 - ЖК панель изготовлена по сверхточной заводской технологии, в соответствии с которой эффективность элементов изображения превышает 99,99%. Это значит, что только менее 0,01% от общего количества элементов изображения (пикселей) могут быть либо задействованы в передаче изображения, либо нет. В случае, если число неисправных элементов не превышает 0,01%, монитор считается пригодным к эксплуатации.
-

Использование беспроводных наушников

Выключение зажигания автомобиля или питания монитора сопровождается сильным шумом в наушниках. Поэтому перед тем, как отключить питание монитора, обязательно снимайте беспроводные наушники.

Никогда не производите следующих действий:

Не пытайтесь задержать движение диска или вытянуть его обратно во время автоматической загрузки диска в приемное устройство проигрывателя.

Не пытайтесь вставить диск, если отключено электропитание аппарата.

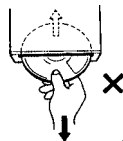

Установка дисков

В ваш проигрыватель можно одновременно установить только один диск. Не пытайтесь загрузить более одного диска.

Диск должен загружаться в аппарат этикеткой вверх. Для извлечения неправильно установленного диска нажмите кнопку ▲.

При движении по очень плохой дороге, во время воспроизведения записи могут появляться пропуски, но это не грозит повреждениями проигрывателю или поверхности диска.

Новые диски

При неправильной установке диска или при установке диска с неровными поверхностями, проигрыватель автоматически вытолкнет такой диск наружу.

Если при правильной установке нового диска он был вытолкнут наружу, проведите пальцем по внешнему краю и по краю центрального отверстия диска. Маленькие неровности или заусеницы могут быть причиной сбоев в процессе загрузки диска.

Чтобы устранить заусеницы, проведите по внешнему краю диска и по краю центрального отверстия шариковой ручкой или подобным предметом, затем вставьте диск обратно в приемное устройство.

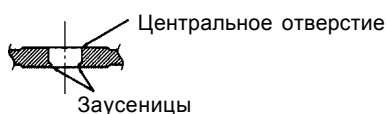

Диски нестандартной конфигурации

Используйте только круглые диски.

Никогда не пользуйтесь дисками иной конфигурации, так как это может привести к выходу из строя механизма вашего аппарата.



Место установки

Не устанавливайте PKG-2000P в местах, подверженных воздействию следующих факторов:

- прямого солнечного света и жары;
 - высокой влажности и воды;
 - чрезмерной запыленности;
 - сильной вибрации.
-

Правильное обращение с компакт-дисками

При использовании диска не роняйте его. Держите диск таким образом, чтобы не оставлять отпечатки пальцев на его поверхности. Не приклеивайте пленку, бумагу или самоклеющиеся наклейки на диск. Не пишите на диске.

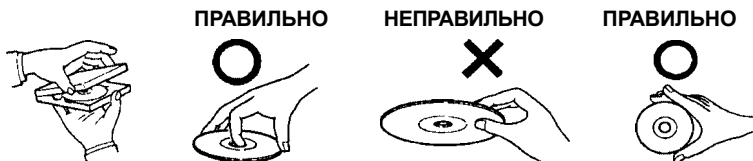

Чистка диска

Отпечатки пальцев, пыль и грязь на поверхности диска могут привести к пропускам во время воспроизведения. Для чистки диска протрите его поверхность мягкой чистой тканью в направлении от центра к внешнему краю. При сильном загрязнении поверхности диска смочите ткань в слабом растворе моющего средства.



Принадлежности для диска

В продаже имеются различные принадлежности, предназначенные для защиты поверхности диска и улучшения качества звучания. Однако большинство из них влияет на толщину и/или диаметр диска. Использование подобных принадлежностей может привести к несоответствию диска стандартным техническим характеристикам и создать проблемы при работе проигрывателя. Мы не рекомендуем использование подобных принадлежностей на дисках, воспроизводимых на DVD-проигрывателях Alpine.

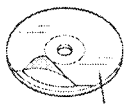

Прозрачная бумага

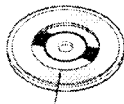



Стабилизатор диска

Диски, поддерживаемые системой данного проигрывателя

Воспроизводимые диски

Диски, перечисленные ниже, совместимы с системой воспроизведения данного DVD-проигрывателя.

	Обозначение (логотип)	описанный материал	Размер диска	Максимальное время воспроизведения
DVD Video		Аудио + видео (подвижное изображение)	12 см*	дносторонний диск (прибл. 4 часа)
				Двусторонний диск (прибл. 8 часов)
			8 см	Односторонний диск (прибл. 80 минут)
				Двусторонний диск (прибл. 160 минут)
Video CD	 	Аудио + видео (подвижное изображение)	12 см	Прибл. 74 минуты
			8 см	Прибл. 20 минут
Музыкальный CD	 	Аудио	12 см	Прибл. 74 минуты
			8 см (CD-сингл)	Прибл. 20 минут

* Совместим с двухслойными DVD-дисками.

Диски, которые нельзя воспроизводить на данном аппарате

DVD-ROM, DVD-RAM, DVD+R, DVD+RW, CD-ROM, photo CD и т.д.

Video CD

Этот DVD-проигрыватель совместим с дисками Video-CD, поддерживающими функцию управления воспроизведением (PBC) версии 2.0.

«PBC» – это функция, позволяющая вам использовать записанные на диске меню для поиска желаемой сцены и просмотра различной информации в диалоговом режиме.

Примечания относительно используемых дисков (CD/CD-R/CD-RW)

При использовании неспецифицированных компакт-дисков нормальное воспроизведение не гарантируется.

На данной системе вы можете воспроизводить аудио записи, записанные в форматах CD-R (записываемые CD) / CD-RW (перезаписываемые CD).

- Не гарантируется воспроизведение на данной системе следующих компакт-дисков: Треснувших компакт-дисков, компакт-дисков с отпечатками пальцев, компакт-дисков, подвергнувшихся воздействию высоких температур или солнечных лучей (например, оставленных в автомобиле или приемном устройстве данной системы), компакт-дисков, записанных в нестабильных условиях записи, компакт-дисков, не предназначенных для воспроизведения в аудио системах, компакт-дисков с некорректной записью, а также защищенных от копирования компакт-дисков.

Примечание относительно использования дисков формата CD-R/CD-RW

- В случае невозможности воспроизведения дисков CD-R/CD-RW убедитесь в том, что была завершена сессия (финализация).
- При необходимости выполните финализацию диска CD-R/CD-RW и попробуйте воспроизвести его еще раз.

Уход за компакт-дисками (CD / CD-R / CD-RW)

- Не касайтесь рабочей поверхности диска.
- Не оставляйте диск на солнце.
- Не приклеивайте этикетки и не пишите на диске.
- Протирайте диск от пыли и грязи.
- Проверьте диск на наличие заусениц.
- Не используйте дополнительные принадлежности для дисков.

Не оставляйте диски в автомобиле или устройстве на длительное время. Никогда не оставляйте диски на солнце.

Эти диски восприимчивы к высокой температуре и влажности окружающей среды, что, в свою очередь, может привести к сбоям в их работе.

Использование дисков DVD-R/DVD-RW

- Данный аппарат совместим только с дисками, записанными в режиме DVD-Video. Воспроизведение дисков, записанных в режиме DVD-VR, недоступно.
- Обратите внимание на тот факт, что система данного DVD-проигрывателя не допускает воспроизведение нефинализированных дисков (т.е. дисков, в процессе записи которых используется специальный алгоритм обработки данных, позволяющий осуществлять воспроизведение только на DVD-плеерах).
- В зависимости от того, на какой аппаратуре осуществлялась запись, воспроизведение отдельных дисков может быть недоступно. (Данный аппарат оборудован системой защиты от копирования. Это означает, что вы не сможете воспроизвести на нем диски, записанные «пиратским» способом. Кроме того, отдельные файлы, записанные с использованием программного обеспечения с неподдерживаемым данным аппаратом системой записи, могут распознаваться им как скопированные незаконным путем.)

- В следующих случаях корректное воспроизведение дисков системой данного аппарата не гарантируется:
 - дисков, записанных определенными DVD-рекордерами;
 - некоторых дисков нестандартной конфигурации;
 - треснувших дисков;
 - загрязненных дисков,а также в случае загрязнения линз оптического звукоснимателя или наличия конденсата внутри аппарата.
- Убедитесь, что выполняются все предостережения по обращению с вашими DVD-R/DVD-RW-дисками.
- Не наклеивайте на верхнюю сторону диска стикеры или кусочки скотча.
- По сравнению с обычными дисками, DVD-R/DVD-RW-диски в большей степени подвержены воздействию тепла, влажности и прямого солнечного света. Поэтому во избежание повреждения дисков не оставляйте их в автомобиле и подобных местах.

Терминология

Заглавие (Title)

Если на DVD запрограммированы заглавия, то они являются наибольшей единицей деления записанной на диске информации.

Эпизод (Chapter)

Каждое заглавие может быть разделено на меньшие элементы, называемые эпизодами. Это могут быть определенные сцены фильма или музыкальные фрагменты.

- *Этот продукт использует технологию защиты авторских прав в соответствии с некоторыми патентами США и другими правами на интеллектуальную собственность, принадлежащими Macrovision Corporation и другим владельцам прав. Использование этой технологии должно быть санкционировано Macrovision Corporation и нацелено только на домашнее или другое ограниченное применение, только если другое ее применение не санкционировано Macrovision Corporation. Восстановление алгоритма работы или разборка запрещены.*
- *Произведено по лицензии Dolby Laboratories. «Dolby», «Pro Logic» и двойной символ «D» являются торговыми марками Dolby Laboratories. Конфиденциальные неопубликованные работы. © 1992-1997. Dolby Laboratories. Все права защищены.*
- *«DTS» и «DTS 2.0 + Digital Out» являются торговыми марками Digital Theater Systems, inc.*

Подготовка к работе

Как пользоваться пультом ДУ

- Направьте пульт ДУ на датчик ДУ, держа пульт на расстоянии не более 2 м от аппарата.
- Возможны ситуации, когда вы не сможете пользоваться пультом ДУ из-за попадания прямых солнечных лучей на сенсор ДУ.
- Пульт ДУ является небольшим, легким и точным устройством. Во избежание повреждений пульта, сокращения срока службы элементов питания, возникновения ошибок и нечеткой реакции кнопок соблюдайте следующие требования:
 - Не трясите пульт.
 - Не кладите пульт в карман брюк.
 - Не допускайте соседства пульта с продуктами питания, влагой и грязью.
 - Не подвергайте пульт воздействию прямых солнечных лучей.

При первом использовании пульта ДУ удалите пластиковую прокладку-изолятор.

Замена элемента питания

Тип элемента питания: AAA или аналогичный ему.

1 Откройте крышку отсека питания

Нажмите на крышку и сдвиньте ее в направлении, указанном стрелкой, после чего снимите крышку.

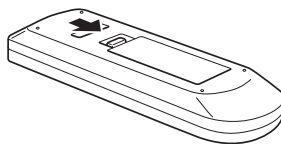

2 Замените элемент питания

Установите новый элемент питания, соблюдая указанную внутри отсека полярность (+) и (-).

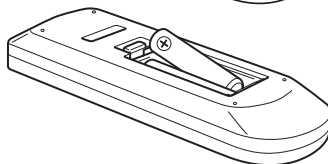

- *Неправильная установка элемента питания может вызвать сбой в работе системы.*

3 Закройте крышку

Нажмите на крышку в направлении, указанном стрелкой. Раздастся щелчок.

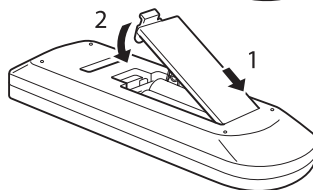

ВНИМАНИЕ!

НЕ ПОЛЬЗУЙТЕСЬ ФУНКЦИЯМИ АППАРАТА, КОТОРЫЕ МОГЛИ БЫ ОТВЛЕЧЬ ВАШЕ ВНИМАНИЕ ОТ УПРАВЛЕНИЯ АВТОМОБИЛЕМ. Любые операции, требующие вашего продолжительного участия, должны производиться только после полной остановки автомобиля. Перед выполнением этих операций всегда останавливайте автомобиль в безопасном месте. Несоблюдение этого требования может повлечь за собой аварию.

Навесной монитор

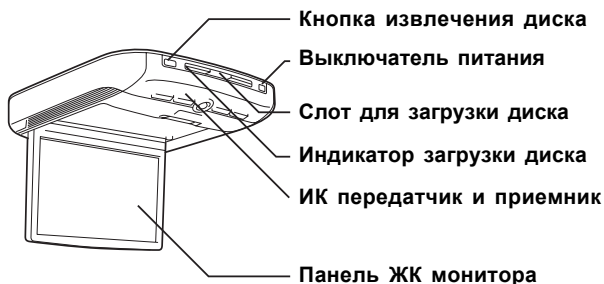

ЖК панель монитора

ЖК панель представляет собой 10,2" широкоформатный VGA LCD монитор с активной матрицей. Кроме того, в верхней части ЖК панели расположен ИК-трансмиссер для беспроводных наушников.

Кнопка открытия монитора

Нажмите эту кнопку, чтобы открыть панель монитора. Панель слегка выйдет вниз и позволит вам открыть ее полностью на 90 или более градусов. Для закрытия панели аккуратно нажмите на нее так, чтобы она вошла обратно в нишу, и раздастся щелчок.

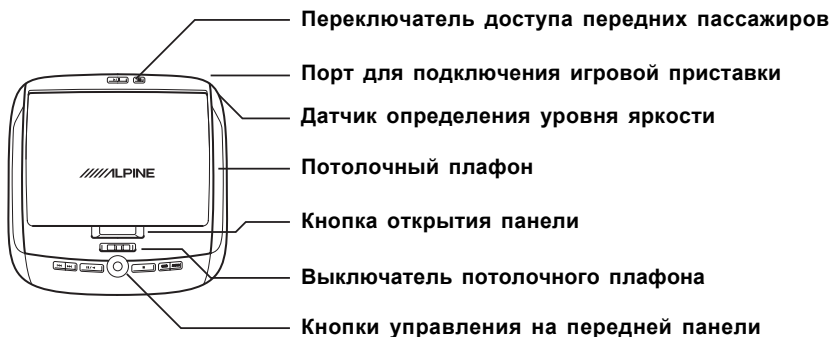

Потолочный плафон

При установке монитора проверьте правильность соблюдения полярности подсоединения потолочного плафона. За более подробной информацией по этому вопросу обратитесь к стр.53 данного руководства.

Выключатель потолочного плафона

Используется для включения/выключения потолочного плафона. В случае его установки в положение «Доог» включение плафона осуществляется в положении открытой двери автомобиля.

Кнопки управления на передней панели

Кнопка с голубой подсветкой загорается при включении основного питания навесного монитора. С помощью данных кнопок осуществляется управление работой встроенного DVD-модуля и других устройств.

Кнопки управления для передних пассажиров

FM : Выключатель FM модулятора.

При нажатии кнопки FM звуковой сигнал встроенного в монитор DVD-модуля подается на FM тюнер. При этом радиоприемник должен быть настроен на соответствующую частоту. Для использования FM модулятора в меню системных настроек должна быть активизирована функция FM передатчика.

▶ / || : Кнопка воспроизведения/паузы и выключателя питания.

С помощью данной кнопки пассажиры на переднем сиденье могут выполнять такие операции, как воспроизведение и пауза в режиме DVD, а также включение аппарата. Для выключения системы необходимо нажать и удерживать данную кнопку.

ИК передатчик и ресивер

ИК передатчик используется для подачи звуковых сигналов на наушники. ИК приемник предназначен для приема сигналов с пульта ДУ.

Кнопка извлечения диска

Используется для извлечения диска из слота.

В случае, если ключ зажигания установлен в положение ACC или ON, диск можно выгрузить даже при отключенном питании системы.

Индикатор загрузки диска

Загорается при загрузке диска в DVD-проигрыватель и включении питания системы.

Пульт ДУ

RUE-4159 представляет собой универсальный пульт ДУ, с помощью которого осуществляется управление работой встроенного DVD-модуля, навесного монитора и другими 5-ю устройствами. Подробные разъяснения относительно функционального назначения каждой из кнопок пульта ДУ приведено в таблице на стр. 16.

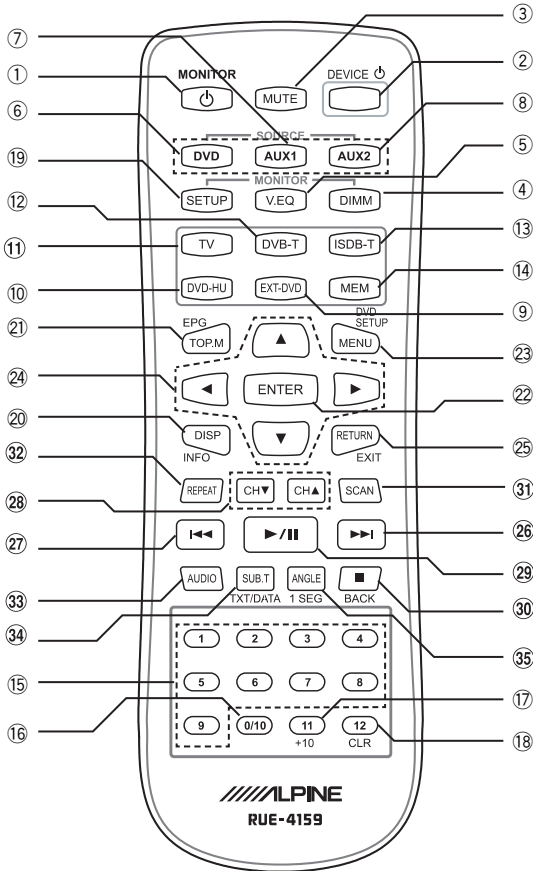

Сводная таблица функций кнопок пульта ДУ

Функциональное назначение кнопок пульта ДУ RUE-4159.

	Функциональное назначение кнопок	Навесной монитор	DVD/внешний DVD-модуль	DVD-головное устройство	ISDB-тюнер (только для Японии)	DVB-тюнер (только для Европы)	TB тюнер
1	Питание монитора	✓					
2	Питание устройства						
3	Отключение звука (MUTE)	✓	✓	✓	✓	✓	✓
4	Уровень подсветки дисплея (DIMMER)	✓					
5	Визуальный эквалайзер (VISUAL EQ)	✓					
6	DVD	✓					
7	AUX1	✓					
8	AUX2	✓					
9	Выбор источника: внешний DVD-модуль (EXT-DVD)	✓					
10	Выбор источника: DVD-головное устройство (DVD-HU)	✓					
11	Выбор источника: ТВ тюнер (TV TUNER)	✓					
12	Выбор источника: DVB тюнер (DVB-T)	✓					
13	Выбор источника: ISDB тюнер (ISDB-T)	✓					
14	Память для выбранного источника: MEM	✓					
15	Цифровая кнопка: 1		✓	✓	✓	✓	✓
	Цифровая кнопка: 2		✓	✓	✓	✓	✓
	Цифровая кнопка: 3		✓	✓	✓	✓	✓
	Цифровая кнопка: 4		✓	✓	✓	✓	✓
	Цифровая кнопка: 5		✓	✓	✓	✓	✓
	Цифровая кнопка: 6		✓	✓	✓	✓	✓
	Цифровая кнопка: 7		✓	✓	✓	✓	✓
	Цифровая кнопка: 8		✓	✓	✓	✓	✓
	Цифровая кнопка: 9		✓	✓	✓	✓	✓
16	Цифровая кнопка: 0/10 DVD / DVD-HU / DVB-T / TV = 0 ISDBT = 10		✓	✓	10	✓	✓
17	Цифровая кнопка: 11 (+10) DVD / DVD-HU = +10		+10	+10	11		
18	Цифровая кнопка: 12 (CLR) DVD = CLR		CLR		12		
19	Установка (SETUP)	✓	MENU (P&H) *	MENU (P&H) *			
20	DISP (INFO) DVB-T = INFO		✓	✓	✓	INFO	
21	TOPM (EPG) ISDB / DVB-T = EPG		✓	✓	EPG	EPG	
22	ENTER	✓	✓	✓	✓	✓	
23	MENU (DVD SETUP)	✓	✓	✓	✓	✓	
24	Вверх: ▲	✓	✓	✓	✓	✓	
	Вниз: ▼	✓	✓	✓	✓	✓	
	Влево: ◀	✓	✓	✓	✓	✓	
	Вправо: ▶	✓	✓	✓	✓	✓	
25	RETURN (EXIT) ISDB-T = RETURN, DVB-T = EXIT		✓	✓	✓	EXIT	
26	Пропуск или быстрый переход вперед: ►►		✓	✓	Preset UP	Favorite UP	Preset UP
27	Пропуск или быстрый переход назад: ◀◀		✓	✓	Preset DN	Favorite DN	Preset DN
28	Канал вверх: CH ▲				✓	✓	✓
	Канал вниз: CH ▼				✓	✓	✓
29	Воспроизведение/пауза: ►		✓	✓			
30	Остановка: ■ (BACK) DVB-T = BACK		✓	✓		BACK	
31	Просмотр (SCAN)					✓	✓
32	Повтор (REPEAT)		✓	✓			
33	AUDIO		✓	✓		✓	
34	SUB-T (DATA) (TXT) ISDB-T = DATA, DVB-T = TXT		✓	✓	DATA	TXT	
35	ANGLE (1 SEG) ISDB-T = 1/13 Seg		✓	✓	1/13 Seg		
Примечание*: (P&H) = нажать и удерживать.							

Основные операции

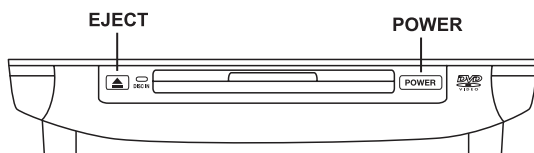

Верхняя лицевая сторона

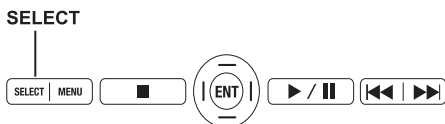

Кнопки управления на передней панели

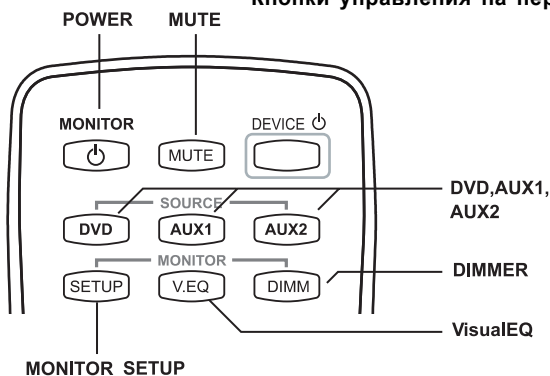

Пульт ДУ

Включение / выключение питания

При выключении зажигания / ACC состояние питания монитора сохраняется в памяти системы. Благодаря этому при очередном включении зажигания / ACC монитор возвращается к сохраненному в памяти режиму питания (ON или OFF). Кроме того, система запоминает воспроизводимое место DVD-диска.

С помощью кнопок на передней панели

- 1 Включите питание монитора, нажав кнопку **POWER**.
 - 2 Для выключения питания монитора еще раз нажмите кнопку **POWER** и удерживайте ее в этом положении.
- В режиме включенного питания нажатие кнопки **POWER** активизирует функцию приглушения звука (**MUTE**).

С помощью кнопок пульта ДУ

- 1 Включите питание монитора, нажав кнопку **POWER**.
- 2 Для выключения питания еще раз нажмите кнопку **POWER**.

С помощью кнопок управления для пассажира на переднем сидении

- 1 Включите питание монитора, нажав кнопку **PLAY/PAUSE**.
- 2 Для выключения питания нажмите и удерживайте в этом положении кнопку **PLAY/PAUSE**.

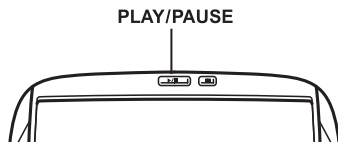

Загрузка и извлечение дисков

Перед загрузкой и извлечением дисков включайте питание аппарата.

Загрузка дисков

Установите диск таким образом, чтобы сторона с надписями и рисунками была сверху.

Как только диск будет частично вставлен, он автоматически загрузится в аппарат. Начнется воспроизведение.

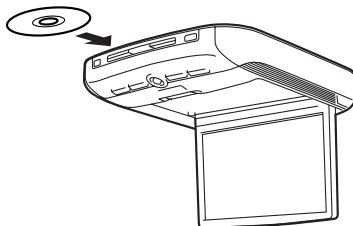

- Если ключ зажигания находится в положении ACC или ON, диск можно загрузить и с выключенным питанием аппарата.
- В случае двустороннего DVD воспроизведите сначала одну сторону диска, затем переверните его и воспроизведите другую сторону.
- Никогда не загружайте навигационные диски, поскольку они могут повредить ваше оборудование.
- Если загружен неподдерживаемый диск, диск загрязнен или установлен рабочей стороной вверх, то на экране дисплея отобразится сообщение «DISC ERROR» («Ошибка диска»). Нажмите кнопку ▲ и выньте диск.

Извлечение дисков

Нажмите кнопку ▲.

Дождитесь извлечения диска из приемного устройства.

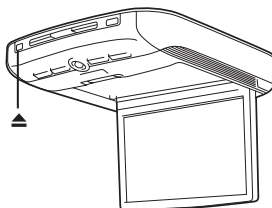

- Если диск не будет вынут в течение некоторого периода времени, он будет автоматически загружен в проигрыватель.
- Если ключ зажигания находится в положении ACC или ON, диск можно извлечь и с выключенным питанием аппарата. После извлечения диска питание снова автоматически отключится.
- Даже в случае нажатия кнопки **▲**, диск не будет извлечен в режиме ACC OFF или в момент загрузки диска (сообщение «LOADING» на экране дисплея).

Функция приглушения звука (MUTE)

Передняя панель

- 1 В режиме включенного питания нажатие кнопки **POWER** активизирует функцию приглушения звука (MUTE).
- 2 Для отмены функции MUTE еще раз нажмите кнопку **POWER**.

Пульт ДУ

Для активизации или отмены функции приглушения звука нажимайте кнопку **MUTE**.

Настройка громкости

Вы можете отрегулировать уровень громкости с наушников или с помощью соответствующего регулятора на аппарате.

- 1 Включите с помощью переключателя **POWER** питание наушников.
- 2 Отрегулируйте уровень громкости, вращая соответствующий регулятор на наушниках по часовой стрелке (для увеличения громкости) или против часовой стрелки (для уменьшения громкости).
За более подробной информацией по данному вопросу обратитесь к разделу «Беспроводные наушники» на стр. 47.

Выбор источника

Передняя панель

- 1 Выберите необходимый источник, используя кнопку **SELECT** на передней панели.
- 2 Каждое нажатие кнопки **SELECT** переключает источники в следующей последовательности.



Пульт ДУ

С помощью кнопок **DVD**, **AUX1** или **AUX2** вы можете выбрать напрямую необходимый источник.

- В случае, если свыше 6 секунд не было выполнено ни одной операции, экранное меню монитора автоматически закрывается.
- Относительно процедуры подключения внешних устройств к разъемам AUX1 и AUX2 обратитесь к схеме системных подсоединений на стр. 54.
- При выборе нового источника система запоминает сцену, на которой было остановлено воспроизведение.
- При нажатии кнопок AUX1 или AUX2 пульт ДУ автоматически переключается на соответствующее устройство.

Установка яркости подсветки ЖК панели

Вы можете отрегулировать яркость подсветки ЖК панели в зависимости от уровня освещенности салона вашего автомобиля. Это позволит осуществлять просмотр видеопрограммы в более комфортных условиях.

- 1 Нажмите кнопку **DIMMER**.
- 2 Используя кнопку **DIMMER**, выберите необходимый уровень яркости подсветки ЖК панели: **AUTO** (авторежим), **HIGH** (высокий) или **LOW** (низкий). (Заводская установка по умолчанию : HIGH).

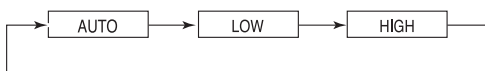

Процедура установки яркости подсветки ЖК панели описана на стр. 40.

Мгновенное изменение режима визуального эквалайзера (Visual EQ)

- 1 Нажмите кнопку **V EQ.** на пульте ДУ.
- 2 Для переключения между различными режимами визуального эквалайзера поочередно нажимайте кнопку **V EQ.**.

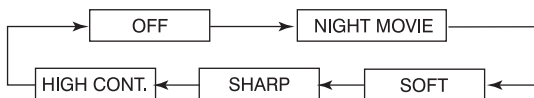

Управление внешними устройствами

Вы можете управлять работой внешних устройств (ТВ тюнера, DVB тюнера, ISDB тюнера, головного DVD-модуля и внешнего DVD-проигрывателя), нажав соответствующую кнопку на пульте ДУ.

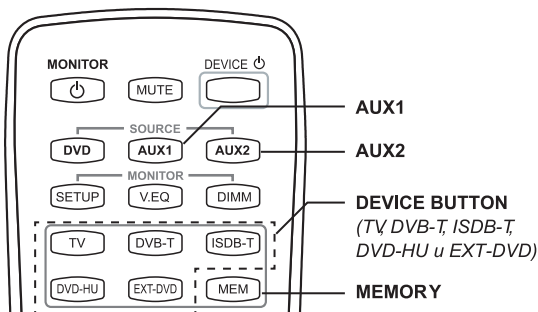

Функция запоминания выбранного устройства

Вы можете присвоить кнопкам AUX1 и AUX2 функцию выбора внешнего устройства. После того, как будет выполнена процедура запоминания выбранного источника под кнопками AUX1 или AUX2, пульт ДУ будет автоматически переключаться в режим данного устройства при нажатии кнопки AUX1 или AUX2.

- 1 Нажмите кнопку **AUX1** или **AUX2**.
- 2 Выберите одно из устройств (**TV/DVB-T/ISDB-T/DVD-HU/EXT-DVD**), которое вы хотите сохранить под данной кнопкой.
- 3 Сохраните выбранное устройство за данным источником, нажав кнопку **MEMORY**.

- Каждый шаг необходимо выполнить в течение 6 секунд, в противном случае экранное меню монитора автоматически закрывается.

Выбор названия источника с помощью пульта ДУ

При выполнении вышеприведенной операции с помощью направленного на монитор пульта ДУ название источника в экранном меню монитора может отображаться автоматически, без использования настроечного меню (SETUP).

Название источника

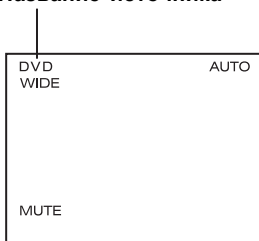

DVD

Данные инструкции относятся к штатному DVD-проигрывателю, внешнему DVD-проигрывателю, головному DVD-модулю. DVD-проигрыватель может также использоваться для воспроизведения записей на CD/CD-R/CD-RW - дисках.

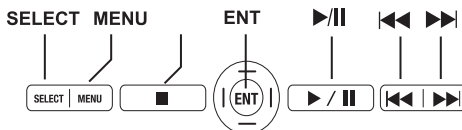

Кнопки на передней панели

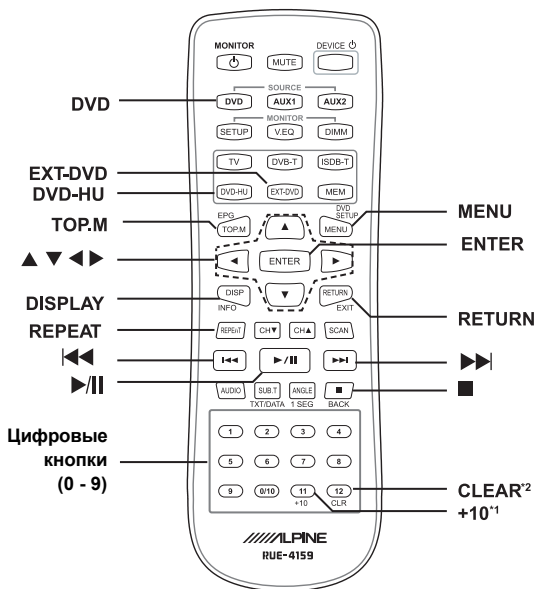

*1 Кнопка «+10» используется при работе со штатным DVD-проигрывателем, внешним DVD-проигрывателем и головным DVD-модулем.

*2 Кнопка «CLEAR» используется только при работе со штатным DVD-проигрывателем и внешним DVD-проигрывателем.

Воспроизведение DVD/Video CD

Внимание

- Функции DVD, описанные в настоящем руководстве, поддерживаются не всеми дисками. За информацией о поддерживаемых функциях обратитесь к инструкции, прилагаемой к диску.
- Отпечатки пальцев на поверхности диска могут неблагоприятно сказаться на воспроизведении. При возникновении проблем с воспроизведением извлеките диск и проверьте наличие отпечатков на воспроизводимой поверхности диска. При необходимости произведите очистку диска.
- При использовании пульта ДУ будьте аккуратны и нажимайте кнопки по очереди. Одновременное нажатие нескольких кнопок может вызвать некорректную работу аппарата.
- Даже если вы выберете другой видео-источник или во время воспроизведения отключите питание аппарата или повернете ключ зажигания в положение OFF, при следующем включении питания воспроизведение начнется с того места, где оно было прервано.
- Некоторые типы дисков и режимы воспроизведения несовместимы с данным устройством. В этих случаях на экране монитора будет отображаться значок ∅.
- Тип диска должен соответствовать установке ТВ системы в меню «Audio & Screen menu». В случае установки диска иного типа на дисплее отобразится сообщение «VIDEO SIGNAL SYSTEM IS NOT CORRECT» (Неправильная установка системы видеосигнала) и воспроизведение будет недоступно.

Загрузите диск стороной с этикеткой вверх

Процедура загрузки диска описана в разделе «Загрузка и извлечение дисков» на стр. 18. Начнется воспроизведение диска.

- Смена стороны диска при воспроизведении двухсторонних DVD осуществляется вручную. Для этого извлеките диск, переверните его и вновь загрузите в приемное устройство.
- С момента загрузки диска до начала его воспроизведения может пройти несколько секунд.

Режим автоматического воспроизведения DVD-диска

В том, случае, если в разделе «DVD Auto Play» меню «System» будет выбрана опция «AUTO» или «SKIP», воспроизведение основного фильма начнется автоматически, без нажатия кнопки «Play» или «Enter». За более подробной информацией по данному вопросу обратитесь к стр. 40.

Если появляется экран меню

При воспроизведении DVD и видео CD, поддерживающих функцию управления воспроизведением (PBC), могут автоматически появляться экранные меню. В этом случае для начала воспроизведения выполните описанные ниже операции.

- Для многих дисков экран меню можно также вызвать нажатием кнопки **MENU**.

Меню DVD

Используя кнопки **▲**, **▼**, **◀** или **▶**, выберите требуемую опцию, а затем нажмите кнопку **ENTER**.

- Для некоторых дисков выбор необходимых опций можно осуществить напрямую с экранного меню, используя **цифровые кнопки («0»-«9»)** на прилагаемом пульте ДУ.

Меню Video CD

Используя цифровые кнопки («0» – «9») на прилагаемом пульте ДУ, выберите желаемый номер. Затем нажмите кнопку **ENTER**.

- Экран меню не отобразится, если отключена функция управления воспроизведением (PBC). В этом случае активизируйте функцию PBC в режиме «VCD PALY MODE». За более подробной информацией обратитесь к разделу «Установка режима воспроизведения Video CD» на стр. 47.

Остановка воспроизведения (функция PRE-STOP)

Нажмите во время воспроизведения кнопку **■**, чтобы прервать воспроизведение. Позиция, в которой произошла остановка, будет сохранена в памяти.

1 Нажмите кнопку **■** во время воспроизведения.

На дисплее отобразится «PRE-STOP».

2 Нажмите кнопку **▶/■** в режиме PRE-STOP.

Воспроизведение начнется с позиции, в которой произошла остановка.

- Для некоторых дисков позиция, в которой произошла остановка, может быть запомнена неточно.

Остановка воспроизведения

Нажмите два раза кнопку **■** во время воспроизведения.

На дисплее отобразится «STOP» и воспроизведение будет остановлено.

- Если после остановки воспроизведения будет нажата кнопка **▶/■**, воспроизведение стартует с начала.

Ускоренное воспроизведение вперед/назад

1 Во время воспроизведения нажмите и удерживайте кнопку ◀◀ (ускоренное воспроизведение назад) или ▶▶ (ускоренное воспроизведение вперед).

Если нажать и удерживать не менее 1 сек. одну из кнопок ◀◀ или ▶▶, скорость воспроизведения диска в соответствующем направлении удваивается. В случае удерживания данных кнопок не менее 5 сек. скорость воспроизведения диска возрастает в 8 раз по отношению к нормальной скорости.

2 Отпустите кнопку ◀◀ или ▶▶, чтобы вернуться к нормальному воспроизведению.

- В процессе ускоренного воспроизведения вперед/назад звук не воспроизводится, а субтитры не отображаются.
- Операции по ускоренному воспроизведению вперед/назад доступны только для Video CD, оснащенных функцией PBC (Playback Control).
- При воспроизведении некоторых DVD и видео CD, поддерживающих функцию управления воспроизведением (PBC), в процессе ускоренного воспроизведения вперед/назад могут появляться экранные меню.

Поиск начала эпизодов или треков

1 В режиме воспроизведения нажмите кнопку ◀◀ или ▶▶.

При каждом нажатии кнопки происходит переключение эпизода/трека и начинается воспроизведение выбранного эпизода/трека.

▶▶: Нажмите эту кнопку, чтобы начать воспроизведение с начала следующего эпизода или трека.

◀◀: Нажмите эту кнопку, чтобы начать воспроизведение с начала текущего эпизода или трека.

Для воспроизведения эпизода или трека с более низким порядковым номером поочередно нажимайте кнопку ◀◀.

- Некоторые DVD не содержат эпизодов.
- Для Video CD, оснащенных функцией PBC (Playback Control), процедура поиска начала трека может быть недоступна. Для доступа к данной операции активизируйте режим «VCD PLAY MODE» и выберите для функции PBC опцию OFF. За более подробной информацией обратитесь к разделу «Установка режима воспроизведения Video CD» (стр. 47).

Дополнительные пояснения

«Эпизоды» – это отдельные части фильма или музыкальные подборки, записанные на DVD.

«Треки» – это разбиения фильма или музыкальных подборок на музыкальных и видео CD.

Воспроизведение стоп-кадров (пауза)

1 Во время воспроизведения нажмите кнопку ▶/||.

2 Нажмите кнопку ▶/|| еще раз, чтобы возобновить воспроизведение.

- В режиме стоп-кадра звук не воспроизводится.
- Если воспроизведение стартует из режима паузы, то изображение или звук могут на некоторое время становиться. Такой эффект не является неисправностью.
- При нажатии кнопки ▶/|| на передней панели устройства на несколько секунд отображается голубая заставка экрана.

Покадровое воспроизведение

- 1 В режиме паузы нажмите кнопку **◀◀** или **▶▶** .
Каждое нажатие данной кнопки сопровождается перемещением на один кадр назад или вперед.
- 2 Для возврата в режим нормального воспроизведения нажмите кнопку **▶/II**.
 - В режиме покадрового воспроизведения звук на выходе отсутствует.
 - Для Video CD режим покадрового воспроизведения в обратном направлении недоступен.

Замедленное воспроизведение

- 1 Если в режиме паузы нажать и удерживать в этом положении кнопку **◀◀** или **▶▶**, активизируется режим замедленного воспроизведения соответственно в обратном или прямом направлении со скоростью 1/8 по отношению к нормальной. При более продолжительном нажатии одной из этих кнопок (не менее 5 секунд) скорость замедленного воспроизведения возрастает до 1/2 по отношению к нормальной.
- 2 Переключитесь в режим паузы, освободив кнопку **◀◀** или **▶▶**, а затем можете возобновить нормальное воспроизведение нажатием кнопки **▶/II**.
 - Во время замедленного воспроизведения звук на выходе отсутствует.
 - При показе слайдов функция замедленного воспроизведения недоступна.
 - Значения скоростей замедленного воспроизведения (1/2 и 1/8 по отношению к нормальной) являются приблизительными. Реальное значение скорости зависит от воспроизводимого диска.
 - Для Video CD функция замедленного воспроизведения в обратном направлении недоступна.

Поиск по номеру заглавия (только для DVD)

Используйте эту функцию для быстрого поиска фрагментов DVD с помощью меню содержания DVD-диска.

- 1 После остановки воспроизведения введите с помощью цифровых кнопок **(«0»-«9»)** на пульте ДУ номер заглавия, которое вы хотите воспроизвести.
- 2 Нажмите кнопку **ENTER**.
Воспроизведение начнется с выбранного заглавия.
 - Эту функцию нельзя использовать с дисками, на которые не записаны номера заглавий.
 - Используйте кнопку **CLR** для удаления последней цифры в номере заглавия. Удерживайте кнопку **CLR** в нажатом положении не менее 2 секунд, чтобы удалить все цифры.
 - Для отмены режима поиска заглавий и возврата в режим нормального воспроизведения нажмите кнопку **RETURN**.
 - В случае заглавий с двузначными номерами воспроизведение стартует автоматически, даже если кнопка **ENTER** в шаге 2 не будет нажата.
 - Воспроизведение стартует с начала эпизода / трека из положения **PRE-STOP**.

Прямой поиск по номеру эпизода или трека

Используйте эту функцию для быстрого перемещения в начало эпизодов или треков.

1 В режиме воспроизведения или в положении PRE-STOP введите номер желаемого эпизода или трека, используя цифровые кнопки («0» – «9»).

2 Нажмите кнопку ENTER.

Воспроизведение начнется с выбранного эпизода или трека.

- *Эту функцию нельзя использовать с дисками, на которые не записаны номера эпизодов.*
- *Для Video CD, оснащенных функцией PBC (Playback Control), процедура поиска начала трека может быть недоступна. Для доступа к данной операции активизируйте режим «VCD PLAY MODE» и выберите для функции PBC опцию OFF. За более подробной информацией обратитесь к разделу «Установка режима воспроизведения Video CD» (стр. 47).*
- *В зависимости от количества цифр, содержащихся в заглавии, воспроизведение может стартовать автоматически даже в том случае, если не будет нажата кнопка ENTER.*
- *Используйте кнопку CLR для удаления последней цифры в номере эпизода/трека. Удерживайте кнопку CLR в нажатом состоянии не менее 2 секунд, чтобы удалить все цифры.*
- *Нажмите кнопку RETURN, чтобы отменить режим поиска по номеру эпизода/трека и возобновить обычное воспроизведение.*

Повторное воспроизведение эпизода / трека / заглавия

Используйте эту функцию для повторного воспроизведения заглавий, эпизодов и треков диска.

Во время воспроизведения нажмите кнопку REPEAT.

При каждом нажатии на кнопку будет происходить переключение режима повторного воспроизведения.

DVD

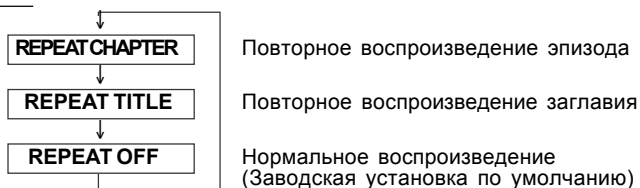

Video CD

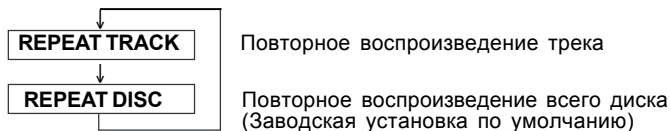

- *Режимы повтора трека/диска нельзя использовать с VideoCD, поддерживающими функцию управления воспроизведением (PBC). Для доступа к данной операции активизируйте режим «VCD PLAY MODE» и выберите для функции PBC опцию OFF (см. стр. 47).*
- *Для некоторых дисков режим повторного воспроизведения недоступен.*

Переключение языка звуковой дорожки

При наличии DVD, содержащих несколько языков звуковой дорожки (до 8), вы можете во время воспроизведения выбрать желаемый язык.

Во время воспроизведения нажмите кнопку **AUDIO**.

При каждом нажатии кнопки будет происходить переключение между различными звуковыми дорожками, доступными на диске.

- При каждом включении питания или смене диска происходит выбор языка по умолчанию. Если диск не содержит этого языка, происходит выбор языка по умолчанию диска.
- При воспроизведении некоторых дисков вы не сможете изменить язык звуковой дорожки. В этом случае выберите опцию языка с помощью меню диска.
- Смена языка звуковой дорожки может занять некоторое время.

Video CD с разделением аудио каналов

Во время воспроизведения нажмите кнопку **AUDIO**.

При каждом нажатии на кнопку происходит переключение комбинации левых и правых каналов.

LR → LL → RR → LR
(ЛП) (ЛЛ) (ПП) (ЛП)

Смена ракурса съемки (только для DVD)

В случае DVD, на которых записано заснятое с разных ракурсов изображение, вы сможете во время воспроизведения изменять угол обзора.

Во время воспроизведения нажмите кнопку **ANGLE**.

При каждом нажатии на кнопку будет происходить переключение ракурсов съемки, записанных на диске.

- Смена ракурса съемки может занять некоторое время.
- В зависимости от диска, переключение ракурса съемки может происходить одним из 2-х способов:
 - Незаметно: Угол обзора изменяется постепенно.
 - Заметно: При смене угла обзора вначале отображается неподвижная картинка, после чего происходит смена ракурса съемки.

Переключение субтитров (языка субтитров) (только для DVD)

В случае DVD, на которых записаны субтитры на нескольких языках, вы сможете во время воспроизведения изменять язык субтитров. Кроме того, при необходимости субтитры можно убрать с экрана.

Во время воспроизведения нажмите кнопку **SUBTITLE**.

При каждом нажатии кнопки будет происходить переключение языка субтитров, записанных на диске, либо их отключение.

- Смена языка субтитров может занять некоторое время.
- Для некоторых дисков невозможно выполнить переключение субтитров (языка субтитров) в режиме воспроизведения. В этом случае выберите необходимую опцию с помощью меню диска.

- При каждом включении питания или замене диска происходит выбор языка по умолчанию. Если диск не содержит этого языка, происходит выбор языка по умолчанию диска.
- Для некоторых дисков субтитры будут отображаться независимо от этой настройки.

Совет

Переключение из меню диска

Для некоторых дисков вы можете выбирать язык звуковой дорожки, ракурс съемки и субтитры с помощью меню диска.

- 1 Нажмите кнопку **MENU**, выберите необходимую опцию и нажмите кнопку **ENT**.
- 2 Используя кнопки **▲**, **▼**, **◀** и **▶**, выберите язык или ракурс съемки и нажмите кнопку **ENTER**.
(Для некоторых дисков эти параметры можно выбрать с помощью **цифровых кнопок** («0»–«9») во время отображения на дисплее меню языка или ракурса съемки).

Отображение информации о диске (для DVD)

Используйте приведенную ниже процедуру для отображения на экране монитора информации о воспроизводимом DVD-диске (номер заглавия, номер эпизода и т.п.).

В режиме воспроизведения нажмите кнопку DISPLAY.

На дисплее будут отображены основные параметры воспроизведения текущего диска.

При повторном нажатии кнопки **DISPLAY** экран состояния текущих параметров будет закрыт.



Отображение информации о диске (для Video CD)

Используйте приведенную ниже процедуру для отображения на экране информации о воспроизводимом Video-CD (номер трека и т.п.).

В режиме воспроизведения нажмите кнопку DISPLAY

На дисплее будут отображены основные параметры воспроизведения текущего диска.

При повторном нажатии кнопки **DISPLAY** экран состояния текущих параметров будет закрыт.

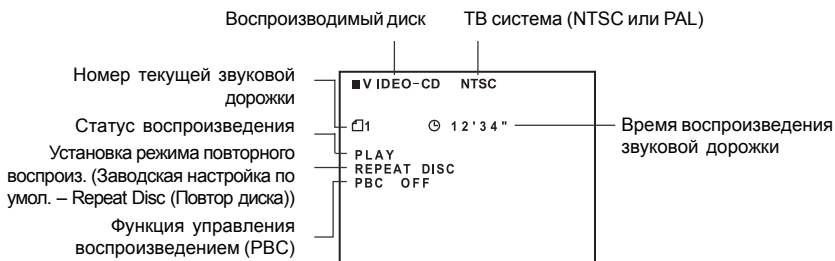

- При активизации функции управления воспроизведением (опция PBC ON) номер текущего трека и время его воспроизведения не отображаются на дисплее.

Управление ТВ тюнером

Для управления функциями ТВ тюнера с помощью кнопок на передней панели или пульта ДУ установите в меню системных настроек имя, присвоенное ТВ тюнеру (или обратитесь к разделу «Управление внешними устройствами» на стр. 20).

- За более подробной информацией обратитесь к соответствующим разделам инструкций по эксплуатации ТВ тюнера ALPINE.

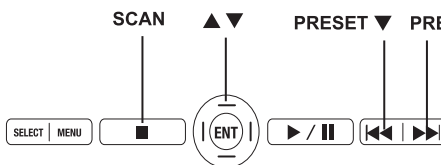

Кнопки управления на передней панели

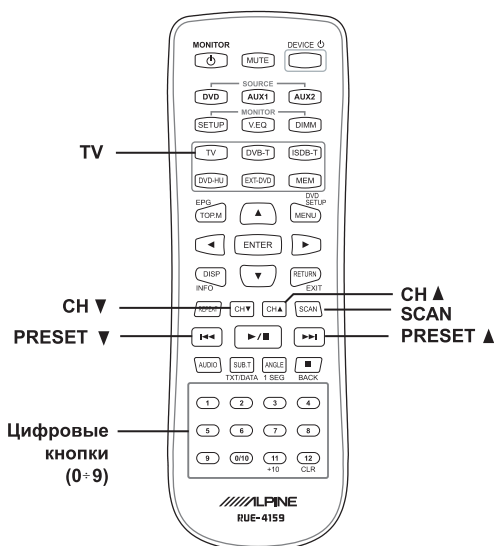

Пульт ДУ

Выбор предустановленных каналов

Передняя панель

Используя кнопки **◀◀** и **▶▶**, выберите предустановленный канал, сохраненный с помощью кнопки **■** на передней панели.

Пульт ДУ

Используя кнопки **◀◀** и **▶▶**, выберите предустановленный канал, сохраненный с помощью кнопки **SCAN** на пульте ДУ.

Поиск каналов в ручном режиме

Передняя панель

Поиск осуществляется в пошаговом режиме в направлении увеличения или уменьшения порядковых номеров каналов. При продолжительном нажатии кнопки **▲** или **▼** активизируется процедура поиска каналов, автоматически завершаемая при обнаружении ближайшего канала в соответствующем направлении.

Пульт ДУ

Используя кнопки **CH ▲** и **CH ▼** на пульте ДУ, выберите необходимый канал. Для поиска другого канала нажмите и удерживайте кнопку **CH ▲** или **CH ▼** на пульте ДУ.

Сохранение каналов в памяти

Для сохранения принимаемых в данном регионе телевещательных каналов в памяти системы используйте кнопку **SCAN** на пульте ДУ или кнопку **■** на передней панели.

Управление DVB-тюнером

Для управления DVB-тюнером с помощью кнопок на передней панели необходимо выполнить установку названия источника в меню «System Setup». Для работы с DVB-тюнером с помощью пульта ДУ ознакомьтесь с главой «Управление внешними устройствами» на стр. 20.

- *За более подробной информацией по данному вопросу обратитесь к руководству по эксплуатации DVB-тюнера TUE-T200DVB.*



Кнопки на передней панели

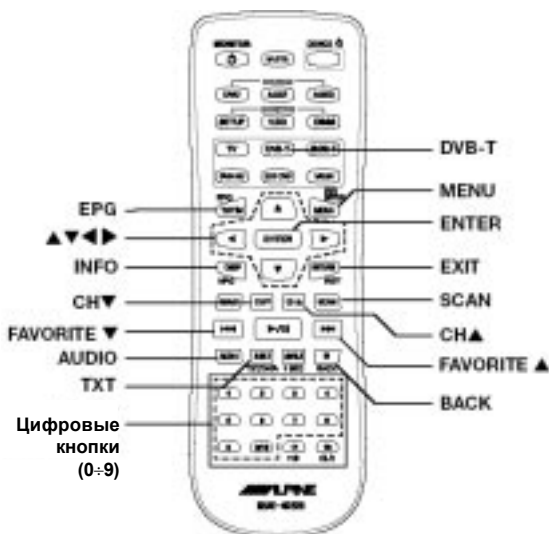

Пульт ДУ

Настройка монитора

Настройка изображения

Вы можете отрегулировать такие параметры изображения, как систему настроек визуального эквалайзера (VISUAL EQ), яркость, цветовой тон, контрастность и резкость.

- Вы можете выполнить отдельную настройку параметров изображения для каждого из источников.
- Процедура настройки каждого из параметров изображения должна занимать не более 6 секунд, в противном случае экранная индикация (OSD) автоматически сбрасывается.
- По завершении процедуры настройки вместо установки "OFF" в режиме визуального эквалайзера отображается "CUSTOM". В случае инициализации системы вместо "CUSTOM" на экране вновь будет отображаться "OFF".

1 Нажмите кнопку **SETUP** на пульте ДУ.

Либо нажмите и удерживайте не менее 2-х секунд кнопку **SELECT** на передней панели, чтобы открыть экран настроек (SETUP).

Выделяется настроечное меню параметров изображения (PICTURE).



Кнопки на передней панели

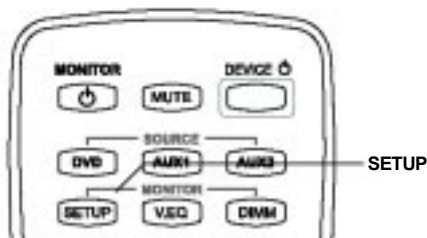

Пульт ДУ

Операции в режиме визуального эквалайзера (VISUAL EQ)

Вы можете выбрать режим, наиболее подходящий для отображения текущей картинки.

- 2** Для внесения изменений в настройки визуального эквалайзера используйте кнопки ◀ и ▶, с помощью которых в экранном меню монитора выбирается необходимая установка (OFF, NIGHT MOVIE, SOFT, SHARP и HIGH CONT.). (Заводская настройка по умолчанию: OFF).

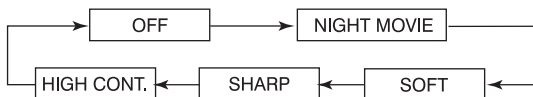

Установки режима VISUAL EQ (заводские настройки).

OFF:	Стандартная настройка (VISUAL EQ OFF).
NIGHT MOVIE:	Оптимальна при просмотре кинофильмов с преобладанием затемненных сцен.
SOFT:	Оптимальна при просмотре компьютерной графики и анимационных фильмов.
SHARP:	Оптимальна при просмотре старых фильмов, характеризующихся размытыми изображениями.
HIGH CONT.:	Оптимальна для просмотра современных фильмов.

- При настройке любого параметра изображения (яркости, цветности, цветового тона, контрастности или резкости) установка "OFF" заменяется установкой "CUSTOM".
- Опции NIGHT MOVIE, SOFT, SHARP и HIGH CONT. являются фиксированными настройками и не могут быть изменены вручную. В случае выбора другого режима изображения они автоматически переключаются в режим пользовательских настроек (CUSTOM).
- Для возврата в режим OFF нажмите в режиме изображения кнопку RESET или установите значения настроек BRIGHT, COLOR, TINT, CONTRAST или SHARPNESS в "0" вручную.

- 3** Завершите настройку, выждав 6 секунд, пока не погаснет экранная индикация. Введенная установка сохраняется в памяти системы автоматически.

Настройка яркости изображения

- Используя кнопки ▲ и ▼, выберите установку BRIGHT.
- С помощью кнопок ◀ и ▶ отрегулируйте уровень яркости изображения. Диапазон настройки: -15 (мин.) + +15 (макс.).

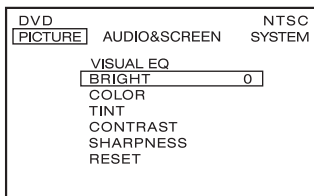

- Завершите настройку, выждав 6 секунд, пока не погаснет экранная индикация. Введенная установка сохраняется в памяти системы автоматически.

Настройка цветности изображения

- Используя кнопки ▲ и ▼, выберите установку COLOR.
- С помощью кнопок ◀ и ▶ отрегулируйте уровень цветовой плотности изображения. Диапазон настройки: -15 (мин.) + +15 (макс.).

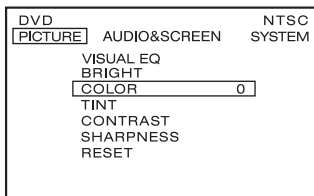

- Завершите настройку, выждав 6 секунд, пока не погаснет экранная индикация. Введенная установка сохраняется в памяти системы автоматически.

Настройка цветового тона изображения

- Используя кнопки ▲ и ▼, выберите установку TINT.
- С помощью кнопок ◀ и ▶ отрегулируйте цветовой тон изображения. Диапазон настройки: G15 (G MAX) ÷ R15 (R MAX).

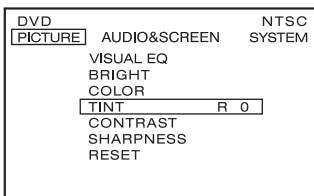

- 4 Завершите настройку, выждав 6 секунд, пока не погаснет экранная индикация. Введенная установка сохраняется в памяти системы автоматически.

Настройка контрастности изображения

- 2 Используя кнопки ▲ и ▼, выберите установку CONTRAST.
- 3 С помощью кнопок ◀ и ▶ отрегулируйте уровень контрастности изображения.
Диапазон настройки: -15 (низкая) ÷ +15 (высокая).

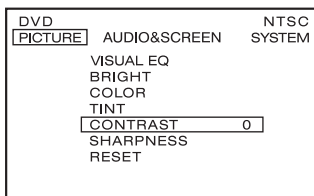

- 4 Завершите настройку, выждав 6 секунд, пока не погаснет экранная индикация. Введенная установка сохраняется в памяти системы автоматически.

Настройка резкости изображения

- 2 Используя кнопки ▲ и ▼, выберите установку SHARPNESS.
- 3 С помощью кнопок ◀ и ▶ отрегулируйте уровень данной настройки.
Диапазон настройки: -15 (мягкая) ÷ +15 (резкая).

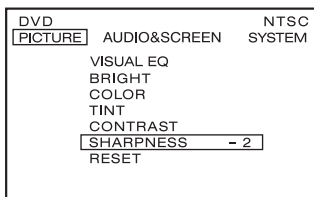

- 4 Завершите настройку, выждав 6 секунд, пока не погаснет экранная индикация. Введенная установка сохраняется в памяти системы автоматически.

Инициализация настроек изображения

- 2 Используя кнопки ▲ и ▼, выберите установку RESET.

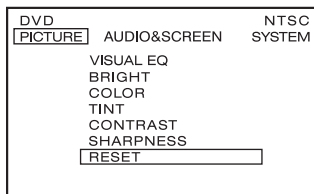

- 3** Инициализируйте настройки параметров изображения, нажав кнопку ◀ или ▶.
- В том случае, если кнопка ◀ или ▶ не будет нажата в течение 6 секунд, индикация на экране гаснет и инициализированные настройки параметров изображения не будут сохранены в памяти системы.

Настройка «Audio & Screen»

Каждый источник имеет свое собственное меню. В зависимости от выбранного источника настроечные меню будут различаться.

- Каждый источник может быть настроен индивидуально.
- Процедура настройки должна занимать не более 6 секунд, в противном случае экранное меню монитора закрывается.

- 1** Для отображения настроечного меню (SETUP) с помощью кнопок на передней панели нажмите и удерживайте не менее 2-х секунд кнопку **SELECT**. Либо нажмите кнопку **SETUP** на пульте ДУ.



Кнопки на передней панели

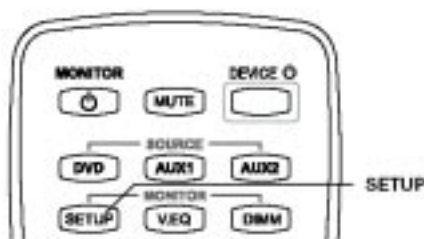

Пульт ДУ

- 2** Для переключения из меню настроек изображения (PICTURE) в меню настроек «AUDIO & SCREEN» используйте кнопку **SELECT/SETUP**. Внесение изменений в каждую из настроек осуществляется с помощью кнопок ▲ и ▼.

Установка названия источника (SOURCE NAME)

- 3** Используя кнопки ▲ и ▼, выберите в меню раздел «SOURCE NAME».

Текущее название источника

AUX1	AUDIO&SCREEN	NTSC
PICTURE		SYSTEM
[SOURCE NAME	AUX1	
AUTO LEVEL CONTROL	ON	
SCREEN MODE	WIDE	
TV SYSTEM	AUTO	
VIDEO SIGNAL	COMPOSITE	

Отображение текущего источника в меню «SOURCE NAME»

Меню видеосигнала (только для источника AUX1)

DVD:

Название источника для DVD не подлежит замене.

AUX 1:

Используя кнопки ◀ и ▶, выберите необходимое название (AUX 1/EX-DVD/DVD-HU/DVB-T/ISDB-T/TV/GAME/USER*). (Заводская настройка по умолчанию: AUX 1).

AUX 2:

Используя кнопки ◀ и ▶, выберите необходимое название (AUX 2/EX-DVD/DVD-HU/DVB-T/ISDB-T/TV/GAME/USER*). (Заводская настройка по умолчанию: AUX 2).

Ввод пользовательского имени источника

Вы можете создать собственное имя источника, состоящее не более чем из 6 символов.

4 С помощью кнопок ◀ и ▶ выберите режим USER.

5 Нажмите кнопку ENTER. На экране отобразится меню ввода символов.

6 Используя кнопки ▲, ▼, ▶, ◀ и ENTER, выберите для вашего названия буквы («A-Z»), цифры («0-9»), тире («-»), пробел и точку («.»).

«DEL»: Стирание одного символа.

«CLR»: Стирание всех символов.

«OK»: Сохранение в памяти выбранного имени источника и выход из меню ввода названия.

- Если в течение 6 секунд не будет выполнено никаких операций, экранное меню монитора закрывается без сохранения введенного имени.

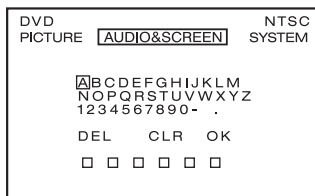

Установка режима автоподстройки уровня громкости (AUTO LEVEL CONTROL)

С помощью данной установки осуществляется автоматическая настройка уровня громкости. Данная функция сохраняет выбранный звуковой баланс для всех источников.

3 Активизация (ON) или отмена (OFF) функции автоподстройки уровня громкости осуществляется нажатием кнопки ◀ или ▶. (Заводская настройка по умолчанию: ON).

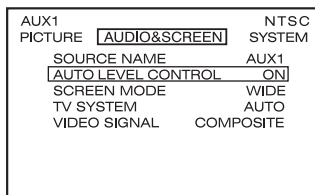

Установка формата изображения

Для режима отображения картинки на экране монитора может быть выбрана одна из следующих установок: Wide, Cinema и Normal. (Заводская настройка по умолчанию: WIDE).

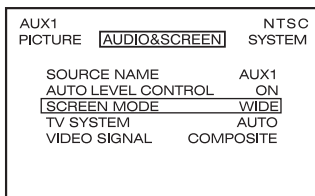

- 3 С помощью кнопок ◀ или ▶ выберите необходимую установку (WIDE/CINEMA/NORMAL).**



В данном режиме обычная картинка на дисплее слегка растягивается по горизонтали, чтобы она соответствовала размеру широкоформатного дисплея.



Обычная картинка на дисплее растягивается как по горизонтали, так и по вертикали. При этом часть изображения в верхней и нижней частях экрана слегка срезается для подгонки изображения к кинематографическому формату 16:9.



Дисплей отображает обычную картинку телевизионного формата (4:3).

- 4 Завершите настройку, выждав 6 секунд, пока не погаснет экранная индикация. Введенная установка сохраняется в памяти системы автоматически.**

Установка ТВ системы

Вы можете вручную изменить формат телевизионной системы.

- 3 Используя кнопки ◀ или ▶, выберите необходимую установку: AUTO/NTSC/PAL. (Заводская настройка по умолчанию: AUTO).**

Установка формата видеосигнала

- 3 С помощью кнопок ◀ и ▶ выберите необходимую установку формата видеосигнала: Composite/S-Video (Заводская настройка по умолчанию: Composite).**

Меню выбора формата видеосигнала доступно только для источника AUX1. Для подключения внешнего источника к разъему AUX1 необходимо использовать только композитный или S-Video кабели. Одновременное подсоединение этих двух кабелей не допускается, так как может привести к появлению шумовых помех на экране. Ознакомьтесь также со схемой системных подсоединений, приведенной на стр. 54.

Операции по изменению системных настроек

Вы можете изменить установку ИК-передатчика, FM модулятора, уровня яркости подсветки ЖК панели и функции звукового подтверждения нажатия кнопок для всех имеющихся источников.

- *Выбранная установка эффективна для всех подключенных источников.*

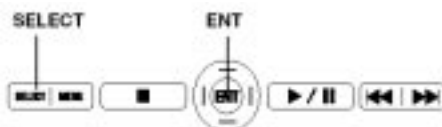

Кнопки управления на передней панели

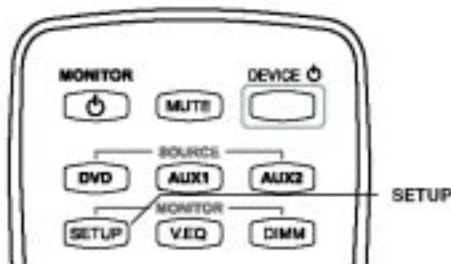

Пульт ДУ

- 1 Для отображения настроечного меню (SETUP) с помощью кнопок на передней панели нажмите и удерживайте не менее 2-х секунд кнопку **SELECT**. Либо нажмите кнопку **SETUP** на пульте ДУ.
- 2 Для переключения из меню настроек «AUDIO & SCREEN» в меню системных настроек (SYSTEM) используйте кнопку «**SELECT/SETUP**».

AUX1	NTSC
PICTURE	AUDIO&SCREEN
	SYSTEM
IR TRANSMITTER	AUX1
FM MODULATOR	OFF
FM FREQUENCY	---.MHZ
DIMMER	AUTO
DIMMER LO LEVEL	MIN
BEEP	ON
DVD AUTO PLAY	NORMAL
FACTORY DEFAULT	

- 3 Для внесения изменений в настройку каждого из параметров используйте кнопки **▲** и **▼**.

Установка ИК передатчика

- Используя кнопки ◀ и ▶, выберите необходимую установку: A/B/OFF. (Заводская настройка по умолчанию: A).

Установка FM модулятора

- Используя кнопки ◀ и ▶, выберите регион FM радиовещания (OFF/USA/EUR/JPN). (Заводская настройка по умолчанию: OFF).

Установка FM частоты

- С помощью кнопок ◀ и ▶ выберите необходимую FM радиочастоту в диапазоне 88,1 ÷ 92,1 МГц (для США и Европы) или 88,1 ÷ 90,0 МГц (для Японии). (Заводская настройка по умолчанию: 89,1 МГц).
- Шаг настройки частоты составляет 0,2 МГц для США и 0,1 МГц - для Европы и Японии.*

Установка яркости подсветки дисплея

- С помощью кнопок ◀ и ▶ выберите необходимую установку: AUTO/LOW/HIGH. (Заводская настройка по умолчанию: AUTO).
Установка «AUTO» обеспечивает автоматическую настройку яркости подсветки ЖК дисплея с помощью замеров внешней засветки экрана, выполняемых датчиком освещенности.

Установка низкого уровня яркости подсветки дисплея

- С помощью кнопок ◀ и ▶ выберите низкий уровень яркости подсветки дисплея в диапазоне от 0 (миним. уровень) до 15 (макс. уровень). Установка «15» соответствует уровню яркости «HIGH» в меню «DIMMER».

Установка звукового подтверждения нажатия кнопок

- С помощью кнопок ◀ и ▶ активизируйте (опция ON) или отмените (опция OFF) функцию звукового подтверждения нажатия кнопок.

Установка режима автоматического воспроизведения DVD-диска

- Используя кнопки ◀ и ▶, выберите необходимую установку: NORMAL/AUTO/SKIP.
NORMAL: Отображается меню диска до ввода пользователем соответствующей команды.
AUTO: Воспроизведение фильма начинается через 6 секунд после отображения меню.
SKIP: Воспроизведение фильма начинается сразу же. В этом случае пропускаются стадии предварительного просмотра и меню.

- Данная установка доступна только перед загрузкой диска или в режиме остановки.
- Для активизации режима SKIP необходимо предварительно извлечь диск и перезагрузить его после ввода данной установки. (Примечание: в случае загрузки или перезагрузки диска во время отображения на экране монитора логотипа ALPINE режим SKIP недоступен).
- Для некоторых дисков данная функция недоступна.

Возврат в режим заводских настроек

- 4 Для возврата в режим заводских значений системных настроек нажмите кнопку **ENTER**. Все установки, в т.ч. настройки параметров изображения, визуального эквалайзера и формата изображения, будут инициализированы.

Настройки DVD-проигрывателя

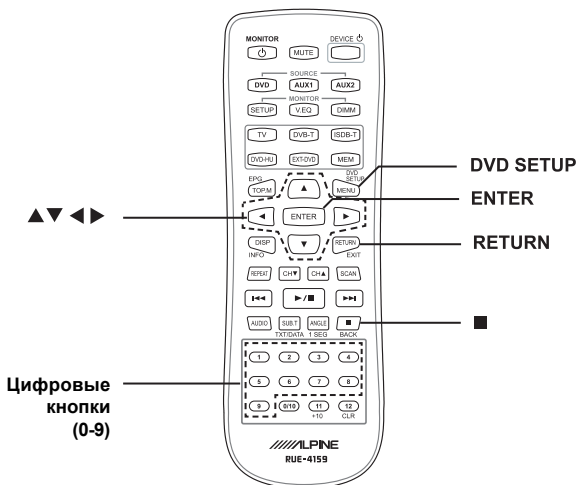

Кнопки **MENU** и **DVD SETUP** на пульте ДУ совмещены

Изменение настроек DVD-проигрывателя

Шаги, описанные ниже в пунктах 1-4, являются общими процедурами для настройки каждого из установленных параметров DVD-проигрывателя. За более подробной информацией по каждой из настроек обращайтесь к соответствующему разделу данного руководства.

1 Нажмите и удерживайте в положении кнопку **DVD SETUP перед загрузкой диска или в режиме остановки (SETUP).**

На экране монитора отобразится настроечное меню.

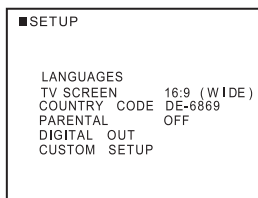

2 С помощью кнопок ▲ и ▼ выберите настраиваемый параметр.

На экране отобразятся остальные опции данной настройки.

Настроечные параметры:

LANGUAGES (Языки) / TV SCREEN (ТВ экран) / COUNTRY CODE (Код страны) / PARENTAL (Установка уровня рейтинга) / DIGITAL OUT (Цифровой выход) / CUSTOM SETUP*1 (Пользовательские настройки)

*1 Обратитесь к разделу "Пользовательские настройки" на стр. 46.

3 Для изменения настроек используйте кнопки ◀ и ▶, после чего нажмите кнопку ENTER.

4 Нажмите и удерживайте кнопку **DVD SETUP.**

Выполненные настройки сохраняются в памяти аппарата и происходит возврат в режим нормальной работы.

- При изменении настроек старые значения теряются. Перед выполнением изменений запомните текущие настройки. При отключении автомобильного аккумулятора все выполненные настройки будут утеряны (инициализированы).

Изменение настроек языка

Язык звуковой дорожки, субтитров и меню можно выбрать в соответствии с вашими предпочтениями.

После ввода данный язык становится установкой по умолчанию. Данная функция удобна в том случае, если в качестве постоянного языка для прослушивания выбран английский. (В настоящее время не на всех дисках допускается внесение изменений в установки языка по умолчанию. В противном случае, установка языка по умолчанию вводится на заводе-изготовителе).

Настроечный параметр: LANGUAGE

Разделы меню: AUDIO / SUBTITLE / MENU

AUDIO:

Устанавливает язык звуковой дорожки.

SUBTITLE:

Устанавливает язык субтитров, отображаемых на экране.

MENU:

Устанавливает язык, используемый в меню (меню заглавий и т.д.).

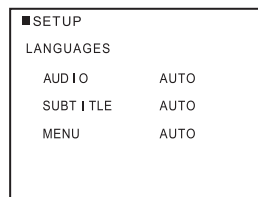

Опции:

AUTO*1 / ENGLISH / JAPANESE / GERMAN / SPANISH / FRENCH / ITALIAN / PORTUGUESE / RUSSIAN / CHINESE / OTHERS*2

Используя кнопки ◀ и ▶, выберите требуемый язык.

***1 AUTO:**

Звуковая дорожка диска и субтитры воспроизводятся на языке, установленном в качестве приоритетного для данного диска.

***2 OTHERS:**

Установка, предназначенная для воспроизведения диска на языке, отличном от представленных в основном меню. Нажмите кнопку **ENTER**, а затем с помощью **цифровых клавиш** «0»÷«9» введите 4-значный код выбранного языка. После этого еще раз нажмите кнопку **ENTER**. Коды языков представлены в таблице на стр. 55.

- *В случае, если в процессе изменения установки языка в приемном устройстве будет находиться диск, выполните одну из следующих операций:*
 - *извлеките диск;*
 - *выключите питание головного модуля;*
- *Для временного изменения языка текущего диска используйте либо меню DVD-диска, либо обратитесь к разделу «Переключение языка звуковой дорожки» (см. стр. 27).*
- *В случае, если выбранный язык на диске отсутствует, по умолчанию выбирается основной язык диска.*
- *Заводские настройки языка по умолчанию:*
 - *Язык звуковой дорожки: AUTO.*
 - *Язык субтитров: AUTO.*
 - *Язык меню: AUTO.*
- *Для возврата к предыдущему экрану нажмите кнопку RETURN.*

Изменение настроек телевизионного экрана

Используйте приведенную ниже процедуру для выбора формата изображения в соответствии с типом используемого телевизионного монитора.

Настроечный параметр: TV SCREEN

Опции: 16:9 (WIDE) / 4:3 (LB) / 4:3 (PS)

- *Для некоторых дисков установка формата изображения может не соответствовать выбранному размеру экрана. (За более подробной информацией обращайтесь к буклету диска).*
- *Для возврата к предыдущему экрану нажмите кнопку RETURN.*

16:9 WIDE

Выберите этот формат при использовании широкоформатного телевизионного монитора. Это заводская настройка формата изображения.



4:3 LB (LETTERBOX)

Выберите этот формат при использовании обычного монитора с экраном 4:3 (обычный телевизионный формат). В верхней и нижней частях изображения при воспроизведении фильма формата 16:9 могут появиться черные полосы. Ширина этих полос зависит от оригинального формата изображения, в котором был записан фильм.



4:3 PAN (PAN- SCAN)

Выберите этот формат при использовании обычного монитора с экраном 4:3. Изображение займет весь экран, однако из-за несовпадения форматов изображения левый и правый края картинки при воспроизведении фильма формата 16:9 будут обрезаны.



Изменение установки кода страны

Выберите код страны и установите уровень рейтинга (защиту от несанкционированного доступа).

Настроечный параметр: COUNTRY CODE

Установка: CODE

- 1 С помощью кнопок ▲ и ▼ выберите в меню раздел “COUNTRY CODE”, а затем нажмите кнопку **ENTER**.
Установка кода страны инициализируется.

COUNTRY CODE - - - -

- 2 С помощью **цифровых кнопок** «0» ÷ «9» введите 4-значный код страны и нажмите кнопку **ENTER**.
Пример: ввод кода США («8583»)

COUNTRY CODE 8 5 8 3

- В случае ввода ошибочного кода на дисплее в течение 5 секунд отобразится сообщение “CODE ERROR” и аппарат вновь вернется к дисплею настроечного меню.
- За перечнем кодов обратитесь к таблице кодов стран на странице 56-57.
- Вы можете последовательно удалить цифры кода однократными нажатиями кнопки **CLR**. Для удаления всех цифр кода нажмите и удерживайте данную кнопку не менее 2-х сек.
- Нажмите кнопку **RETURN**, чтобы вернуться к предыдущему экрану меню.

Установка уровня рейтинга (защиты от несанкционированного доступа)

Используйте эту функцию для предотвращения просмотра фильмов детьми, не достигшими определенного возраста.

Настроечный параметр: PARENTAL

Установка: PASSWORD

- 1 С помощью кнопок ▲ и ▼ выберите в меню раздел “PARENTAL” и нажмите кнопку **ENTER**.
Активизируется режим ввода пароля.
- 2 С помощью **цифровых клавиш** «0» ÷ «9» введите 4-значный пароль и нажмите кнопку **ENTER**.

PASSWORD * * * *

Вводимые цифры отображаются на дисплее в виде звездочек («*»).

Заводская установка пароля по умолчанию: 1111.

На экране отобразится дисплей ввода уровня доступа (PARENTAL LEVEL).

- Вы можете поочередно удалить цифры пароля, однократно нажимая кнопку **CLR**. Для полного удаления пароля нажмите и удерживайте не менее 2-х секунд кнопку **CLR**.
 - Для возврата к предыдущему экрану нажмите кнопку **RETURN**.
 - В случае ввода ошибочного кода на дисплее в течение 5 секунд отображается сообщение “PASSWORD ERROR” и аппарат возвращается к отображению настроечного меню.
- 3 Используя кнопки ◀, ▶, ▲ и ▼, выберите необходимый уровень доступа (1÷8) и нажмите кнопку **ENTER**.

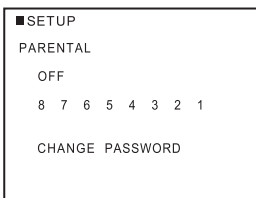

Для отмены режима защиты от несанкционированного доступа или при отсутствии необходимости в установке уровня рейтинга выберите опцию OFF. Чем ниже порядковый номер, тем выше уровень рейтинга.

- Для возврата к предыдущему экрану нажмите кнопку **RETURN**.
- 4 Нажмите кнопку **DVD SETUP**.
Выполненные настройки сохраняются в памяти аппарата и происходит возврат в режим нормальной работы.
- Если вы хотите изменить пароль, выберите пункт «CHANGE PASSWORD» и введите новый пароль (4 цифры).
- Запишите пароль на листке бумаги и сохраните на случай, если вы его забудете.
- Если DVD не содержит шкалы рейтинга, то ограничений на его воспроизведение не будет даже при выбранном вами уровне рейтинга.
- После выбора значение рейтинга хранится в памяти аппарата до следующего изменения. Для воспроизведения дисков с большим рейтингом или для отмены защиты эту настройку необходимо изменить.
- Не все DVD предоставляют функцию защиты от несанкционированного доступа. Если вы не уверены в диске, просмотрите его сначала сами. Не оставляйте DVD-диски в зоне досягаемости детей, если считаете, что эти диски не предназначены для детей.

Советы

- **Временное изменение уровня рейтинга**
В некоторых дисках предусмотрена возможность изменения установки уровня рейтинга по умолчанию во время воспроизведения. В этом случае на экране монитора появляется сообщение "PARENTAL LEVEL CHANGE OK? (Вы желаете изменить уровень рейтинга?)."
- **Для изменения уровня доступа и воспроизведения нажмите кнопку ENTER.**
Отобразится экран режима ввода пароля. Введите 4-значный код (см. раздел "Установка уровня рейтинга (защиты от несанкционированного доступа)")
- **Для воспроизведения без внесения изменений в уровень доступа нажмите кнопку ■.**
(Если нажата кнопка ■, воспроизведение будет осуществляться на уровне доступа, установленного в разделе "Установка уровня рейтинга (защиты от несанкционированного доступа)" выше.

Изменение настройки цифрового выхода

Встроенный в данный навесной монитор DVD-проигрыватель не оснащен цифровым выходом. Поэтому внесение каких-либо изменений в данную настройку не оказывает никакого воздействия на процесс воспроизведения.

Пользовательские настройки

Операции по изменению пользовательских настроек

Шаги, описанные ниже в пп. 1-5, являются общими процедурами для настройки каждого из параметров пользовательских настроек. За более подробной информацией по каждому из настроечных параметров обращайтесь к соответствующему разделу данного руководства.

- 1 Нажмите кнопку **DVD SETUP** перед загрузкой диска или в режиме остановки.

На экране монитора отобразится настроечное меню.

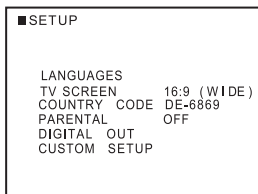

- 2 С помощью кнопок **▲** и **▼** выберите в меню раздел "CUSTOM SETUP" и нажмите кнопку **ENTER**.
- 3 Используя кнопку **▲** или **▼**, выберите в меню настраиваемый параметр и затем нажмите кнопку **ENTER**.

Параметры настроечного меню:

CD PLAY MODE / VCD PLAY MODE / PAUSE MODE / DOWNMIX MODE

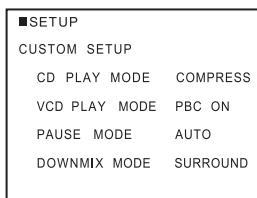

- 4 Для изменения установки используйте кнопки **▲** и **▼**, после чего нажмите кнопку **ENTER**.
- 5 Нажмите кнопку **DVD SETUP**.

Выполненные настройки сохраняются в памяти аппарата и происходит возврат в режим нормальной работы.

- Для возврата к предыдущему экрану нажмите кнопку **RETURN**.
- Обратите внимание на тот факт, что при вводе новых установок старые удаляются из памяти. В случае отсоединения аппарата от аккумуляторной батареи все установки будут стерты и аппарат возвращается в режим заводских настроек.

Установка режима воспроизведения компакт-диска

Система данного аппарата поддерживает воспроизведение только аудио данных при воспроизведении дисков, на которых записана музыкальная информация.

Настроечный параметр: CD PLAY MODE

Установки: CD-DA / COMPRESSED AUDIO

CD-DA: При выборе этой опции воспроизводятся только CD-данные. Эта настройка является заводской.

- Встроенный в PKG-2000P DVD-модуль не поддерживает воспроизведение сжатой звуковой информации. Поэтому не следует вносить изменения в данную настройку.

Установка режима воспроизведения Video CD

При воспроизведении Video CD, поддерживающих функцию управления воспроизведением (PBC), вы можете активизировать (опция PBC ON) или отменить (опция PBC OFF) данную функцию.

Настроечный параметр: VCD PLAY MODE

Установки: PBC ON / PBC OFF

PBC ON: На экране отображается меню PBC.

PBC OFF: Меню PBC на экране не отображается.

Заводская настройка по умолчанию - PBC ON.

Установка режима паузы

В режиме паузы может иметь место эффект потери четкости изображения. Для устранения этого недостатка выберите одну из имеющихся опций: AUTO / FIELD / FRAME.

Настроечный параметр: PAUSE MODE

Установки: AUTO / FIELD / FRAME

В том случае, если в режиме паузы имеет место нечеткое изображение, выберите опцию FIELD или FRAME.

Заводская настройка по умолчанию: AUTO.

Установка режима сведения сигналов

Данная функция используется при работе с сигналами формата Dolby Digital и DTS.

Настроечный параметр: DOWNMIX MODE

Установки: STEREO / SURROUND ENCODED

STEREO : Режим сведения стерео сигналов.

SURROUND ENCODED: Режим сведения сигналов одного из режимов объемного звука.

Заводская настройка по умолчанию: SURROUND ENCODED.

Беспроводные наушники

Основные элементы наушников

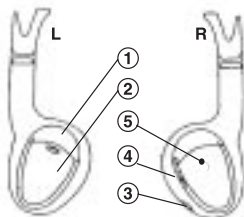

- 1) ИК датчики: служат для приема сигналов передатчика.
- 2) Крыша отсека питания.
- 3) Регулятор громкости.
- 4) Выключатель питания.
- 5) Светодиод питания.

Операции с наушниками

Во избежание выхода из строя наушников и причинения вреда вашим органам слуха внимательно ознакомьтесь с приведенными ниже инструкциями.

ПРЕДУПРЕЖДЕНИЕ: Перед тем, как включить питание системы, обязательно снимите наушники и установите минимально возможный уровень громкости.

- 1) Проверьте правильность установки элементов питания в наушниках.
- 2) Перед тем, как одеть наушники и включить питание, обязательно установите уровень громкости наушников в минимальное положение.
- 3) Включите питание наушников и отрегулируйте громкость до комфортного уровня. (В случае необходимости вы можете увеличить уровень громкости аудиоисточника).

Установка элементов питания

Установите две батареи размера AAA в отсек питания наушников, соблюдая указанную схему полярности.



Установка и подсоединения

Перед тем, как вы будете устанавливать и подсоединять данный аппарат, пожалуйста, внимательно ознакомьтесь с содержанием страниц 5-9 данного руководства.



Внимание

ВЫПОЛНЯЙТЕ ВСЕ ПОДСОЕДИНЕНИЯ ПРАВИЛЬНО.

Неправильные подсоединения могут явиться причиной возгорания или выхода системы из строя.

УСТАНАВЛИВАЙТЕ СИСТЕМУ ТОЛЬКО В АВТОМОБИЛЯХ С 12 В ЗАЗЕМЛЕНИЕМ НА МИНУС (-).

(В случае сомнений проконсультируйтесь у вашего дилера).

Невыполнение этого требования может стать причиной возгорания и т.п.

ПЕРЕД ПОДКЛЮЧЕНИЕМ ОТСОЕДИНИТЕ КАБЕЛЬ ОТ МИНУСОВОЙ (-) КЛЕММЫ АККУМУЛЯТОРНОЙ БАТАРЕИ.

Невыполнение этого требования может стать причиной поражения электрическим током или травмы, полученной вследствие короткого замыкания.

ПРОКЛАДЫВАЙТЕ КАБЕЛИ ТАКИМ ОБРАЗОМ, ЧТОБЫ НЕ СОЗДАВАТЬ ПОМЕХ ОКРУЖАЮЩИМ ОБЪЕКТАМ.

Прокладывайте монтажные жгуты и кабели в соответствии с приведенными в данном буклете инструкциями, чтобы не создавать помех при вождении. Кабели и жгуты, являющиеся помехой или свисающие на основные элементы управления автомобилем, например, рулевое колесо, рычаг переключения передач, педаль тормоза и т.п., представляют собой чрезвычайную опасность для вашей жизни.

НЕ ДОПУСКАЙТЕ СОЕДИНЕНИЙ ВНАХЛЕСТКУ ЭЛЕКТРИЧЕСКИХ КАБЕЛЕЙ.

Никогда не оголяйте изоляционную оплетку электрических кабелей для подачи питания на другие устройства. В этом случае может быть превышена предельно допустимая нагрузка по току, в результате чего возможно возгорание или поражение электрическим током.

ПРИ РАССВЕРЛИВАНИИ ОТВЕРСТИЙ НЕ ПОВРЕДИТЕ ТРУБОПРОВОДЫ ИЛИ ПРОВОДКУ.

При рассверливании отверстий в шасси автомобиля для установки системы, примите необходимые меры предосторожности, чтобы не повредить трубопроводы, систему подачи топлива, баки или электрическую проводку. Невыполнение этого требования может привести к возгоранию.

НЕ ИСПОЛЬЗУЙТЕ БОЛТЫ ИЛИ ГАЙКИ ТОРМОЗНОЙ ИЛИ РУЛЕВОЙ СИСТЕМ ДЛЯ ВЫПОЛНЕНИЯ ЗАЗЕМЛЕНИЙ.

НИКОГДА не используйте болты или гайки, установленные в тормозной или рулевой системах, а также баках автомобиля, для выполнения монтажных операций и заземлений. В противном случае может выйти из строя система управления автомобилем или произойти возгорание.

ХРАНИТЕ НЕБОЛЬШИЕ ПРЕДМЕТЫ, НАПРИМЕР, БАТАРЕЙКИ, ВНЕ ДОСЯГАЕМОСТИ ДЕТЕЙ.

Следите за тем, чтобы они случайно не были проглочены детьми. В противном случае немедленно обращайтесь к врачу.

НЕ УСТАНАВЛИВАЙТЕ СИСТЕМУ В МЕСТАХ, ГДЕ ОНА МОЖЕТ МЕШАТЬ НОРМАЛЬНОМУ УПРАВЛЕНИЮ АВТОМОБИЛЕМ, НАПРИМЕР, В НЕПОСРЕДСТВЕННОЙ БЛИЗОСТИ ОТ РУЛЕВОГО КОЛЕСА И РЫЧАГА ПЕРЕКЛЮЧЕНИЯ ПЕРЕДАЧ.

Это может привести к ухудшению обзора и помехам в управлении автомобилем, что может стать причиной аварийной ситуации на дорогах.

**ПРЕДУПРЕЖДЕНИЕ**

ПРОЦЕДУРЫ ПОДСОЕДИНЕНИЯ И УСТАНОВКИ РЕКОМЕНДУЕТСЯ ВЫПОЛНЯТЬ СИЛАМИ СПЕЦИАЛИСТОВ.

Выполнение подсоединений и установки данной системы требует наличие специальных навыков и опыта. Поэтому с целью обеспечения безопасности проконсультируйтесь с вашим дилером по данному вопросу.

ИСПОЛЬЗУЙТЕ ТОЛЬКО СПЕЦИАЛЬНЫЕ ПРИНАДЛЕЖНОСТИ И УСТАНОВЛИВАЙТЕ ИХ ОЧЕНЬ ТЩАТЕЛЬНО.

Используйте только специальные принадлежности. Использование не предназначенных для этих целей принадлежностей может привести к выходу системы из строя или ненадежному монтажу системы.

ПРОКЛАДЫВАЙТЕ КАБЕЛИ ТАКИМ ОБРАЗОМ, ЧТОБЫ ОНИ НЕ ИЗГИБАЛИСЬ И НЕ ЗАЩЕМЛЯЛИСЬ ОСТРЫМИ МЕТАЛЛИЧЕСКИМИ КРОМКАМИ.

Прокладывайте кабели и проводку как можно дальше от подвижных металлических деталей (например, направляющих для выдвижения сидений) или острых или заостренных кромок. Это поможет предотвратить изгибы и повреждение проводки. Если кабели проложены через отверстие в металле, используйте резиновые прокладки для сохранения целостности изоляционной оплетки кабеля при его трении об острую кромку отверстия.

НЕ УСТАНОВЛИВАЙТЕ СИСТЕМУ В МЕСТАХ С ВЫСОКОЙ ВЛАЖНОСТЬЮ ИЛИ ЗАПЫЛЕННОСТЬЮ.

Не устанавливайте систему в местах с высоким уровнем влажности или запыленности. Влага или пыль могут стать причиной выхода системы из строя.

Меры предосторожности

- Во избежание короткого замыкания, удостоверьтесь, что перед подсоединением вашего PKG-2000P кабель отсоединен от минусового (-) полюса аккумуляторной батареи.
- Проверьте правильность подсоединения проводов с цветовой маркировкой в соответствии с диаграммой. Невыполнение этого требования может привести к сбоям в работе устройства или к выходу из строя электросистемы вашего автомобиля.
- Будьте особенно осторожны во время подсоединения проводов к электрической системе вашего автомобиля. Во избежание ошибки проверьте, что вы не используете проводку компонентов, установленных на заводе-изготовителе (например, бортового компьютера). При подсоединении PKG-2000P к блоку плавких предохранителей убедитесь в том, что предохранители защитного контура PKG-2000P имеют аналогичный номинал. Невыполнение этого требования может привести к выходу из строя вашего аппарата и/или автомобиля. В случае сомнений проконсультируйтесь у вашего дилера Alpine.
- Для подсоединения к другим устройствам (например, усилителю мощности) через RCA-разъемы, PKG-2000P снабжена гнездами типа RCA. Для подсоединения к другим устройствам вам может потребоваться адаптер. В этом случае обратитесь за помощью к авторизованному дилеру ALPINE.

ВАЖНО

Пожалуйста, впишите серийный номер вашего аппарата в данную таблицу и сохраните ее для последующего использования. Табличка с серийным номером расположена на нижней панели аппарата.

СЕРИЙНЫЙ НОМЕР: _____

ДАТА УСТАНОВКИ: _____

СПЕЦИАЛИСТ ПО УСТАНОВКЕ: _____

МЕСТО ПОКУПКИ: _____

Подсоединения

Разъем питания

В целях обеспечения нормальной работы монитора необходимо придерживаться приведенной ниже схемы подключения питания на PKG-2000P.

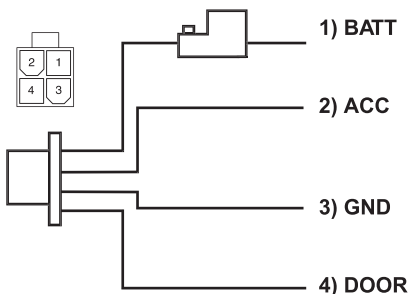

Желтый	<ul style="list-style-type: none"> Провод питания Подсоедините этот провод к плюсовой (+) клемме аккумуляторной батареи.
Красный	<ul style="list-style-type: none"> АСС Соедините этот провод с проводом питания АСС вашего автомобиля (переключаемое напряжение 12 В, зажигание).
Черный	<ul style="list-style-type: none"> GND Соедините этот провод с проводом заземления вашего автомобиля.
Зеленый	<ul style="list-style-type: none"> Дверь Подсоедините этот провод к триггеру (концевому выключателю) автомобильной двери.

AV разъем 1 (AUX1)

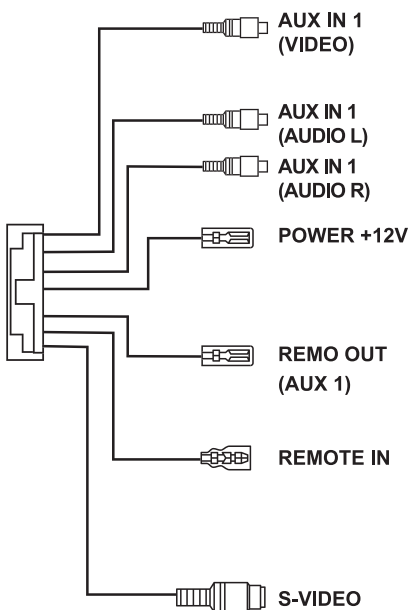

Желтый	<ul style="list-style-type: none"> Входной видео разъем Данный разъем используется в комбинации с видеовходами другого видеоприбора (AV головного аппарата или ТВ тюнера).
Белый (левый) Красный (правый)	<ul style="list-style-type: none"> Входные аудио разъемы Эти разъемы используются для подключения головного аппарата или ТВ тюнера, снабженного выходными аудио разъемами.
Красный	<ul style="list-style-type: none"> Управление питанием Соедините этот провод с проводом питания АСС (красным) видеисточника ALPINE. В этом случае включение / выключение питания видеисточника ALPINE осуществляется синхронно с PKG-2000P.
Белый/ Коричневый	<ul style="list-style-type: none"> Remote Out 1 Соответствует AUX1. Для управления DVD-проигрывателем, ТВ тюнером или головным DVD-модулем ALPINE подсоедините его к соответствующему входу REMOTE IN.
Белый/ Коричневый	<ul style="list-style-type: none"> Remote In Для управления DVD-проигрывателем, ТВ тюнером или головным DVD-модулем ALPINE с лицевой панели ЖК-монитора, расположенного в передней части автомобиля, подсоедините этот провод к выходу REMOTE OUT головного DVD-устройства или ЖК-монитора ALPINE.
Синий/ Коричневый	<ul style="list-style-type: none"> S-Video вход Не допускается одновременное использование входов «Composite Video» и «S-Video», так как это может привести к появлению шумовых помех на экране. Ознакомьтесь с содержанием раздела «Установка формата видеосигнала» на стр. 38.

AV разъем 2 (AUX2)

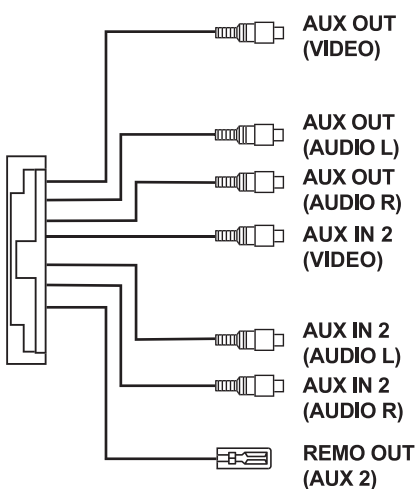

- | | |
|--------------------------|---|
| Желтый | <ul style="list-style-type: none"> • Выходной видеоразъем
Данный разъем используется в комбинации с видеовходами других видеопроductов (AV головное устройство или ЖК монитор). |
| Белый (Л)
Красный (П) | <ul style="list-style-type: none"> • Выходные аудиоразъемы
Данные разъемы используются в комбинации с головным модулем или ЖК монитором, оснащенным входными аудиоразъемами. |
| Желтый | <ul style="list-style-type: none"> • Входной видеоразъем
Данный разъем используется в комбинации с видеовходами других видеоустройств (AV головное устройство или ТВ тюнер). |
| Белый (Л)
Правый (П) | <ul style="list-style-type: none"> • Входные аудиоразъемы
Данные разъемы используются в комбинации с головным модулем или ТВ тюнером, оснащенным выходными аудиоразъемами. |
| Белый / Коричневый | <ul style="list-style-type: none"> • Remote Out 2
Соответствует AUX2. Для управления DVD-проигрывателем, ТВ тюнером или головным DVD-устройством ALPINE подсоедините его к каждому входу REMOTE IN. |

Монтажная поверхность

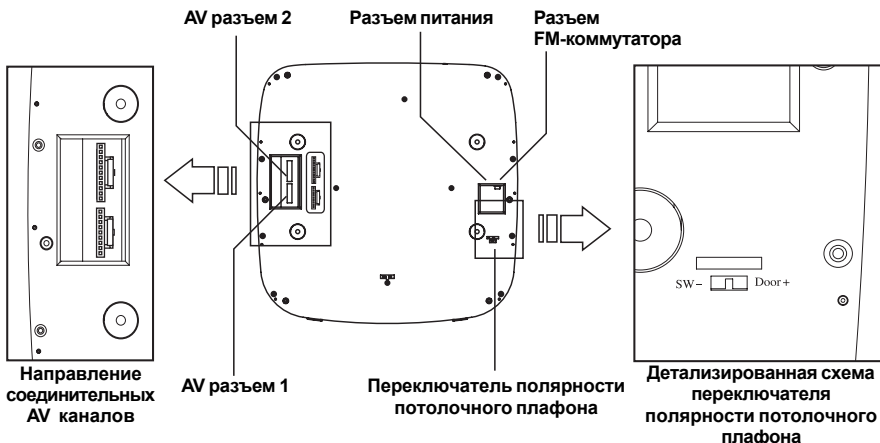

Провод потолочного плафона

С помощью данного провода встроенный потолочный плафон подсоединяется к кабелю, идущему от выключателя потолочного плафона автомобиля.

Переключатель изменения полярности расположен в верхней части, монтируемой в подголовнике.

Полярность двери зависит от типа автомобиля. Для изменения полярности используйте переключатель «Door SW polarity». (Заводская установка по умолчанию: отрицательная система переключения).

Плюсовая (+) полярность: При открытой двери на нее подается сигнал 12 В.

Минусовая (-) полярность: При открытой двери подаваемый на нее сигнал заземляется.

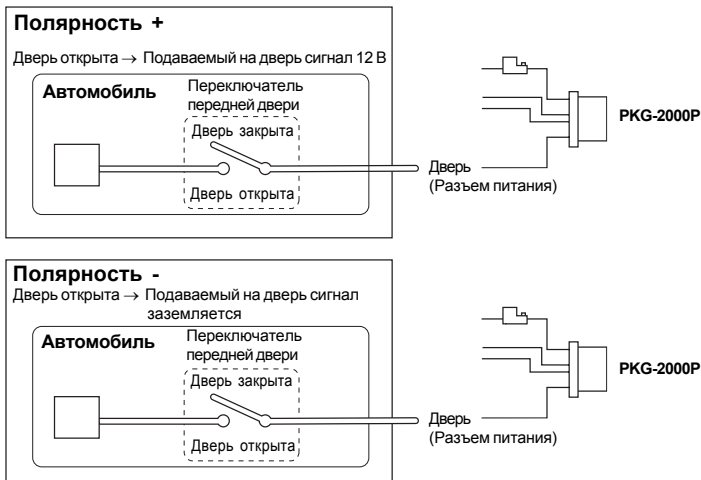

Системные подключения



Таблица кодов языков и их расшифровка

(за более подробной информацией обращайтесь к стр. 42)

Аббревиатура	Код	Язык	Аббревиатура	Код	Язык	Аббревиатура	Код	Язык
AA	6565	Афарский	IE	7369	Язык-посредник	RN	8278	Кирундийский
AB	6566	Абхазский	IK	7375	Инуляк	RO	8279	Романский
AF	6570	Африкаанс	IN	7378	Индонезийский	RU	8285	Русский
AM	6577	Амехарийский	IS	7383	Исландский	RW	8287	Кирундийский
AR	6582	Арабский	IT	7384	Итальянский	SA	8365	Санскрит
AS	6583	Ассамский	IW	7387	Иврит	SD	8368	Синди
AY	6589	Язык племени аймара	JA	7465	Японский	SG	8371	Санго
AZ	6590	Азербайджанский	JL	7473	Идиш	SH	8372	Сербо-Хорватский
BA	6665	Башкирский	JW	7487	Яванский	SI	8373	Сингалезский
BE	6669	Белорусский	KA	7565	Грузинский	SK	8375	Словацкий
BG	6671	Болгарский	KK	7575	Казахский	SL	8376	Словенский
BH	6672	Бихарский	KL	7576	Гренландский	SM	8377	Полинезийский
BI	6673	Бисламский	KM	7577	Камбоджийский	SN	8378	Шонийский
BN	6678	Бенгальский, Бангладеш	KN	7578	Каннада	SO	8379	Сомалийский
BO	6679	Тбитский	KO	7579	Корейский	SQ	8381	Албанский
BR	6682	Бретонский	KS	7583	Кашмири	SR	8382	Сербский
CA	6765	Каталонский	KU	7585	Курдский	SS	8383	Сисватийский
CO	6779	Корсианский	KY	7589	Киргизский	ST	8384	Сесото
CS	6783	Чешский	LA	7665	Латинский	SU	8385	Сунданзийский
CY	6789	Уэльский	LN	7678	Лингальский	SV	8386	Шведский
DA	6865	Датский	LO	7679	Лаосский	SW	8387	Суахили
DE	6869	Немецкий	LT	7684	Литовский	TA	8465	Тамильский
DZ	6890	Бутанский	LV	7686	Латвийский	TE	8469	Телугу
EL	6976	Греческий	MG	7771	Малагасийский	TG	8471	Таджикский
EN	6978	Английский	MI	7773	Язык маори	TH	8472	Талайский
EO	6979	Эсперанто	MK	7775	Македонский	TI	8473	Тигрийский
ES	6983	Испанский	ML	7776	Малайялам	TK	8475	Туркменский
ET	6984	Эстонский	MN	7778	Монгольский	TL	8476	Тагальский
EU	6985	Баский	MO	7779	Молдавский	TN	8478	Сетсванский
FA	7065	Персидский	MR	7782	Маратхи	TO	8479	Язык острова Тонга
FI	7073	Финский	MS	7783	Малайский	TR	8482	Турецкий
FJ	7074	Язык острова Фиджи	MT	7784	Мальтийский	TS	8483	Цонгайский
FO	7079	Фаросский	MY	7789	Бирманский	TT	8484	Татарский
FR	7082	Французский	NA	7865	Наурийский	TW	8487	Туи
FY	7089	Фризийский	NE	7869	Непальский	UK	8575	Украинский
GA	7165	Ирландский	NL	7876	Голландский	UR	8582	Урду
GD	7168	Шотландский	NO	7879	Норвежский	UZ	8590	Узбекский
GL	7176	Галисийский	OC	7967	Оситанский	VI	8673	Вьетнамский
GN	7178	Парагвайский	OM	7977	Асран (Оромо)	VO	8679	Воляпук
GU	7185	Гуярати	OR	7982	Ория	WO	8779	Волофский
HA	7265	Хауса	PA	8065	Пенджаби	XH	8872	Ксхоза
HI	7273	Хинди	PL	8076	Польский	YO	8979	Йоруба
HR	7282	Хорватский	PS	8083	Язык острова Пасхи	ZH	9072	Китайский
HU	7285	Венгерский	PT	8084	Португальский	ZU	9085	Зулусский
HY	7289	Армянский	QU	8185	Кечуа			
IA	7365	Язык-посредник	RM	8277	Ретороманский			

Таблица кодов стран и их расшифровка

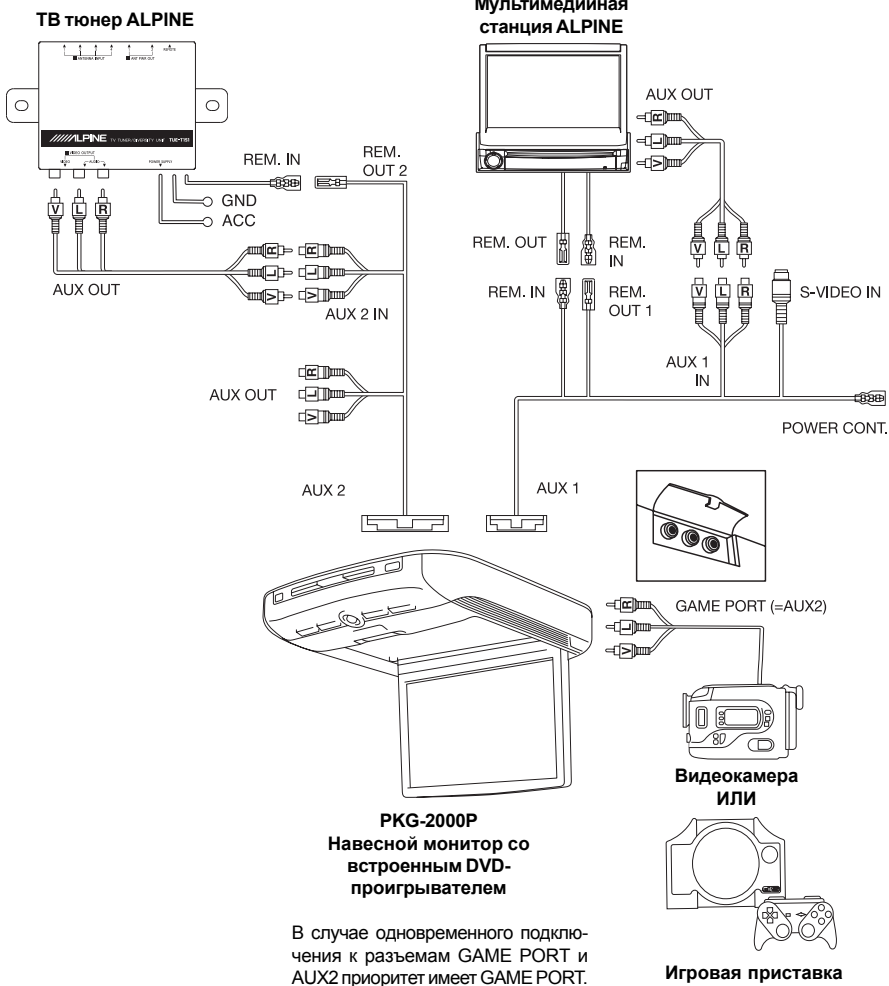
(за более подробной информацией обращайтесь к стр. 44)

Аббревиатура	Код	Страна	Аббревиатура	Код	Страна	Аббревиатура	Код	Страна
AD	6568	Андорра	DM	6877	Доминика	KI	7573	Кирибати
AE	6569	Объед.Арабск.Эмираты	DO	6879	Доминиканская респ-ка	KM	7577	Коморские Острова
AF	6570	Афганистан	DZ	6890	Алжир	KN	7578	Сент-Китс и Невис
AG	6571	Антигуа и Барбуда	EC	6967	Эквадор	KP	7580	Корейская Демократическая республика
AI	6573	Ангилья	EE	6969	Эстония	KR	7582	Корейская республика
AL	6576	Албания	EG	6971	Египет	KW	7587	Кувейт
AM	6577	Армения	EH	6972	Западная Сахара	KY	7589	Каймановы Острова
AN	6578	Нидерл.Антильс.о-ва	ER	6982	Эритрея	KZ	7590	Казахстан
AO	6579	Ангола	ES	6983	Испания	LA	7665	Лаос, Демократическая республика
AQ	6581	Антарктика	ET	6984	Эфиопия	LB	7666	Ливан
AR	6582	Аргентина	FI	7073	Финляндия	LC	7667	Сент-Люсия
AS	6583	Восточное Самоа	FJ	7074	Фиджи	LI	7673	Лихтенштейн
AT	6584	Австрия	FK	7075	Фолклендский О-ва	LR	7682	Либерия
AU	6585	Австралия	FM	7077	Микронезия	LS	7683	Лесото
AW	6587	Аруба	FO	7079	Фарерский Острова	LT	7684	Литва
AZ	6590	Азербайджан	FR	7082	Франция	LU	7685	Люксембург
BA	6665	Босния и Герцоговина	GA	7165	Габон	LV	7686	Латвия
BB	6666	Барбадос	GB	7166	Великобритания	LY	7689	Ливия
BD	6668	Бангладеш	GD	7168	Гренада	MA	7765	Марокко
BE	6669	Бельгия	GE	7169	Грузия	MC	7767	Монако
BF	6670	Буркина-Фасо	GF	7170	Французская Гвинея	MD	7768	Молдавия
BG	6671	Болгария	GH	7172	Гана	MG	7771	Мадагаскар
BH	6672	Бахрейн	GI	7173	Гибралтар	MH	7772	Маршалловы О-ва
BI	6673	Бурунди	GL	7176	Гренландия	MK	7775	Македония
BJ	6674	Бенин	GM	7177	Гамбия	ML	7776	Мали
BM	6677	Бермудские Острова	GN	7178	Гвинея	MN	7777	Мирма
BN	6678	Бруней	GP	7180	Гваделупа	MM	7778	Монголия
BO	6679	Боливия	GQ	7181	Экваториальная Гвинея	MO	7779	Аомынь (Макао)
BR	6682	Бразилия	GR	7182	Греция	MP	7780	Сев.Марьянские О-ва
BS	6683	Багамские Острова	GS	7183	Южные Георгия и Сандвичевы о-ва	MQ	7781	Мартиника
BT	6684	Бутан				MR	7782	Мавритания
BV	6686	Остров Буве	GT	7184	Гватемала	MS	7783	Монсеррат
BW	6687	Ботсвана	GU	7185	Гуам	MT	7784	Мальта
BY	6689	Белоруссия	GW	7187	Гвинея-Бисау	MU	7785	Маврикий
BZ	6690	Белиз	HN	7278	Гондурас	MV	7786	Мальдивы
CA	6765	Канада	HR	7282	Хорватия	MW	7787	Малави
CC	6767	Кокосовые Острова	HT	7284	Гаити	MX	7788	Мексика
CD	6768	Конго, Демократич. республика	HU	7285	Венгрия	MY	7789	Малайзия
CF	6770	Центроафриканская	ID	7368	Индонезия	MZ	7790	Мозамбик
CG	6771	Конго	IE	7369	Ирландия	NA	7865	Намибия
CH	6772	Швейцария	IL	7376	Израиль	NC	7867	Новая Каледония
CI	6773	Кот-д'Ивуар	IN	7378	Индия	NE	7869	Нигер
CK	6775	Острова Кука	IO	7379	Британ.терр.Инд.океана	NF	7870	Остров Норфолк
CL	6776	Чили	IQ	7381	Ирак	NG	7871	Нигерия
CM	6777	Камерун	IR	7382	Иран	NI	7873	Никарагуа
CN	6778	Китай	IS	7383	Исландия	NL	7876	Нидерланды
CO	6779	Колумбия	IT	7384	Италия	NO	7879	Норвегия
CR	6782	Коста-Рика	JM	7477	Ямайка	NP	7880	Непал
CU	6785	Куба	JO	7479	Иордания	NR	7882	Науру
CV	6786	Кабо-Верде	JP	7480	Япония	NU	7885	Ниуэ (Савидж)
CX	6788	Остров Рождества	KE	7569	Кения	NZ	7890	Новая Зеландия
CY	6789	Кипр	KG	7571	Киргизия	OM	7977	Оман
CZ	6790	Чехия	KH	7572	Кампучия	PA	8065	Панама

Таблица кодов стран и их расшифровка

Аббревиатура	Код	Страна	Аббревиатура	Код	Страна	Аббревиатура	Код	Страна
PE	8069	Перу	SJ	8374	О-ва Шпицберген	TW	8487	Тайвань
PF	8070	Полинезия	SK	8375	Словакия	TZ	8490	Танзания
PG	8071	Папуа-Новая Гвинея	SL	8376	Сьерра-Леоне	UA	8565	Украина
PH	8072	Филиппины	SM	8377	Сан-Марино	UG	8571	Уганда
PK	8075	Пакистан	SN	8378	Сенегал	UM	8577	Дальние малые острова США
PL	8076	Польша	SO	8379	Сомали	US	8583	Соединенные Штаты
PM	8077	Сен-Пьер и Микелон	SR	8382	Суринам	UY	8589	Уругвай
PN	8078	Остров Питкэрн	ST	8384	Сан-Томе и Принсипи	UZ	8590	Узбекистан
PR	8082	Пуэрто-Рико	SV	8386	Сальвадор	VA	8665	Ватикан
PT	8084	Португалия	SY	8389	Сирия	VC	8667	Сент-Винсент и Гренадины
PW	8087	Палау	SZ	8390	Свазиленд	VE	8669	Венесуэла
PY	8089	Парагвай	TC	8467	О-ва Тиркс и Кайкос	VG	8671	Виргинские О-ва (Брит.)
QA	8165	Катар	TD	8468	Чад	VI	8673	Виргинские О-ва (США)
RE	8269	Реюньон	TF	8470	Франц.Южн.территории	VN	8678	Вьетнам
RO	8279	Румыния	TG	8471	Того	VU	8685	Вануату
RU	8285	Россия	TH	8472	Тайланд	WF	8770	О-ва Уоллис и Футуна
RW	8287	Палау	TJ	8474	Таджикистан	WS	8783	Самоа
SA	8365	Саудовская Аравия	TK	8475	Токелау	YE	8969	Йемен
SB	8366	Соломоновы О-ва	TM	8477	Туркменистан	YT	8984	Майот
SC	8367	Сейшельские О-ва	TN	8478	Тунис	YU	8985	Югославия
SD	8368	Судан	TO	8479	Тонга	ZA	9065	Южная Африка
SE	8369	Швеция	TP	8480	Восточный Тимор	ZM	9077	Замбия
SG	8371	Сингапур	TR	8482	Турция	ZW	9087	Зимбабве
SH	8372	Остров Св. Елены	TT	8484	Тринидад и Тобаго			
SI	8373	Словения	TV	8486	Тувалу			

Возможные неполадки и способы их устранения

Если вы столкнетесь с проблемой, пожалуйста, ознакомьтесь с пунктами приведенного ниже перечня. Эта таблица поможет вам справиться с возникшей проблемой. В противном случае, проверьте систему подсоединений вашей системы или обратитесь к авторизованному дилеру Alpine.

Система не работает или отсутствует индикация на дисплее.

- Выключено зажигание автомобиля.
- Включите зажигание автомобиля.
- Предохранитель отсутствует или перегорел.
- Выясните причину и замените предохранитель.
- Неправильные подсоединения.
- Проверьте подсоединения системы.
- Разрядился автомобильный аккумулятор.
- Проверьте напряжение автомобильного аккумулятора.

При воспроизведении диска звук “плавает”

- Конденсация влаги в проигрывателе.
- Выждите определенное время (около 1 часа) для того, чтобы влага испарилась.

Невозможно загрузить компакт-диск

- В приемное устройство DVD-проигрывателя уже загружен диск.
- Извлеките диск и замените его.
- Диск неправильно установлен.
- Убедитесь, что диск установлен согласно инструкциям, приведенным в соответствующем разделе данного руководства.

Не работает функция быстрого перехода в прямом или обратном направлении

- Диск поврежден.
- Извлеките диск и выбросьте его; использование неисправного диска в вашем аппарате может повредить его механизм.

Перерывы в звучании вследствие вибрации

- Неправильная установка аппарата.
 - Аккуратно установите аппарат заново.
- Диск очень загрязнен.
 - Очистите диск.
- На диске есть царапины.
 - Замените диск.
- Загрязнены линзы считывающего устройства.
 - Не используйте имеющиеся в продаже диски для очистки линз. Проконсультируйтесь по этому вопросу с ближайшим дилером Alpine.

Перерывы в звучании при отсутствии вибрации

- Загрязненный или поцарапанный диск.
 - Очистите диск; поврежденный диск необходимо заменить.

Не воспроизводится диск формата CD-R/CD-RW

- Не была выполнена процедура закрытия сессии (финализации).
 - Выполните процедуру финализации диска и попробуйте воспроизвести его еще раз.

Ошибки при выводе на дисплей сообщений

- Механическая ошибка.
 - Нажмите кнопку ▲. После того, как сообщение об ошибке исчезло, загрузите диск еще раз. Если эти действия не приведут к решению проблемы, обратитесь за помощью к ближайшему дилеру Alpine.

Аппарат не работает

- Не включено питание монитора.
 - Включите питание монитора.
- Конденсация влаги.
 - Подождите некоторое время (около часа), пока конденсат не высохнет.

Нет изображения

- Режим монитора не переключен на выбранный вами режим.
 - Переключитесь в требуемый режим.
- К монитору не подсоединен провод от стояночного тормоза.
 - Подсоедините провод от стояночного тормоза и воспользуйтесь тормозом. (За дополнительной информацией обратитесь к руководству монитора.)
- Стояночный тормоз не активизирован.
 - Подсоедините провод от стояночного тормоза и воспользуйтесь тормозом. (За дополнительной информацией обратитесь к руководству монитора.)

Воспроизведение не начинается

- Диск установлен не той стороной.
 - Проверьте диск и установите его маркированной стороной вверх.
- Диск загрязнен.
 - Очистите диск.
- Установлен диск, который нельзя воспроизвести на этом аппарате.
 - Проверьте, возможно ли воспроизведение такого диска.
- Установлена защита от несанкционированного доступа.
 - Отключите защиту или измените уровень рейтинга.
- На экране отображается настроечное меню (SETUP).
 - Отключите настроечное меню, нажав кнопку **SETUP**.

Нечеткое или шумное изображение

- Осуществляется ускоренное воспроизведение диска.
 - Изображение может быть слегка искаженным, однако это нормально.
- Разрядился автомобильный аккумулятор.
 - Проверьте аккумулятор и проводку. (Аппарат может не работать, если напряжение на аккумуляторе под нагрузкой падает ниже 11 В).
- Испортилась флуоресцентная трубка монитора.
 - Замените флуоресцентную трубку монитора.

Внезапные остановки изображения

- Диск поцарапан.
- Замените диск.

Отсутствует картинка на мониторе.

- Яркость установлена в минимальное положение.
- Отрегулируйте яркость изображения.
- Неправильная установка режима.
- Выберите правильный режим.
- Проверьте подсоединения к источнику.
- Проверьте питание источника
- Нет подсоединения или некорректное подсоединение монитора или аудио/видео интерфейса.
- Проверьте подсоединения и устраните причину неполадки.

Бледное изображение на мониторе.

- Выбрана неправильная установка яркости / цветности / цветового тона / резкости изображения.
- Проверьте установку каждого из вышеперечисленных параметров.

Появление на экране точечных или штриховых линий / полос

- Вызвано близостью высоковольтных передач, СВ-передатчиков, системой зажигания другого автомобиля и т.п.
- Смените местоположение вашего автомобиля.

Аппарат не работает.

- Не включено питание монитора.
- Включите питание монитора.

В соответствии с проводимой политикой постоянного совершенствования технических характеристик и дизайна возможно внесение изменений без предварительного уведомления.

Сообщения о сбоях в работе

DISC ERROR

- Неисправность в механизме проигрывателя компакт-дисков.
 - 1) Нажмите кнопку ▲ и выньте диск. Если вы не можете извлечь диск, свяжитесь с дилером Alpine.
 - 2) Если после извлечения диска сообщение о сбое не исчезло с дисплея, нажмите кнопку ▲ еще раз.
Если сообщение не гаснет даже после нескольких нажатий кнопки ▲, проконсультируйтесь по этому вопросу с дилером Alpine.
- Слишком низкая температура в салоне автомобиля.
- Включите систему подогрева салона и установите в нем нормальную температуру.

NO DISC

- Не загружен диск.
 - Загрузите диск.
 - Несмотря на то, что диск загружен, на дисплей выведено сообщение «NO DISC»; При этом не работают функции воспроизведения и извлечения диска.
 - Извлеките диск, нажав и удерживая не менее 3-х секунд кнопку ▲.
-

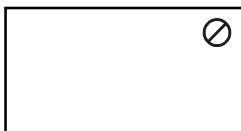

- Дистанционное управление невозможно.
 - Для некоторых дисков или режимов воспроизведения ряд операций недоступен. Это не является неисправностью.
-



- Диск не соответствует региональному коду.
 - Установите диск, который соответствует региональному коду.
-



- Вследствие высокой температуры активизирован защитный контур.
 - Индикатор исчезнет, когда температура установится в пределах рекомендованного диапазона.
 - Отключите питание системы до нормализации температурного режима, а затем вновь включите питание.
-

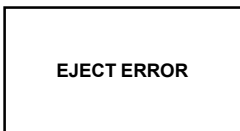

- Неисправность в механизме проигрывателя компакт-дисков.
 - 1) Нажмите кнопку ▲ и выньте диск. Если вы не можете извлечь диск, свяжитесь с дилером Alpine.
 - 2) Если после извлечения диска сообщение о сбое не исчезло с дисплея, нажмите кнопку ▲ еще раз. Если сообщение не гаснет даже после нескольких нажатий кнопки ▲, проконсультируйтесь по этому вопросу с дилером Alpine.
-

**VIDEO SIGNAL SYSTEM IS
NOT CORRECT**

- Загружен диск, записанный в системе не соответствующей выбранной в меню «Установка ТВ системы (AUDIO&SCREEN)» (см. стр. 38).
- Выберите установку ТВ системы - «AUTO».

Аксессуары

Проверьте наличие приведенных ниже принадлежностей.

AV разъем 1

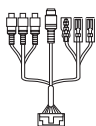

X 1

AV разъем 2

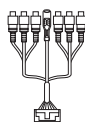

X 1

Разъем питания

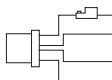

X 1

RUE-4159
Универсальный пульт ДУ



X 1

SHS-N100

Одноканальные беспроводные ИК наушники



X 1

Держатель монитора *1

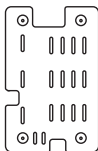

X 1

Монтажная консоль *2



X 1

Винты (для установки держателя монитора)



X 4

Болты (для монтажной консоли)



X 6

Элемент питания AAA



X 4

FM коммутатор



X 1

Руководство по эксплуатации



X 1

Навесной монитор со встроенным DVD-модулем

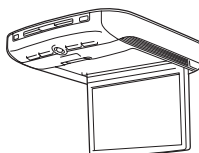

X 1

Технические характеристики

Телевизионный формат NTSC/PAL

ЭКРАН МОНИТОРА

Размер 10,2``
Ширина 221 мм
Высота 132 мм
Формат изображения 16:9
Тип ЖК дисплей с прозрачным покрытием
Система Активная TFT матрица на тонкопленочных транзисторах
Количество элементов изображения 800 (Ш) x 480 (В) x 3
1152000 пикселей (VGA)
Эффективное количество элементов изображения 99,9% или выше
Система подсветки Люминесцентная лампа с холодным катодом

ОБЩИЕ

Требования к источнику питания 10-16 В пост. тока (тип.: 12В)
Потребляемая мощность 2,35 А (макс.)
1,60 А (тип.)
140 мА (Stand-by)
Видеовход 1,0 В p-p, 75 Ом
Аудиовход 2,0 В rms (макс.)
ИК-передатчик канал А: 2,3 МГц / 2,8 МГц
канал В: 3,2 МГц / 3,8 МГц
FM модулятор 8,1 МГц - 92,1 МГц
синтезатор с контуром ФАПЧ
Рабочая температура - 20°C ÷ +70°C

МОНИТОР

Ширина 305 мм
Высота 52 мм
Глубина 305 мм
Вес 2,27 кг

АКСЕССУАРЫ

Вес 1,22 кг

ВНИМАНИЕ

Лазерное излучение при вскрытии. НЕ СМОТРИТЕ НА ЛАЗЕРНЫЙ ЛУЧ.

(В основании проигрывателя)

Установка держателя монитора и монтажной консоли

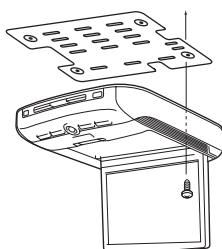

X4

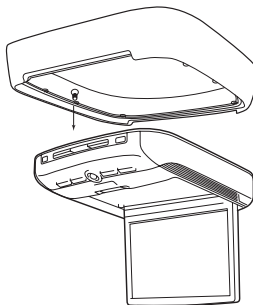

X6

*1 Держатель используется для стабилизации монитора в процессе его инсталляции. За более подробной информацией обращайтесь к дилеру ALPINE.

*2 Монтажная консоль используется для адаптации монитора к форме потолка вашего автомобиля. За более подробной информацией обращайтесь к дилеру ALPINE.

Официальный эксклюзивный дистрибьютор

TRIA INTERNATIONAL INC.

ул. Шарикоподшипниковская, д. 13А

Москва, Россия

тел. 495.221.6.122

www.tria.ru

Гарантийный ремонт

СЕРВИС-ЦЕНТР «СтудиоСаунд Сервис»

Каширский проезд, д. 17, стр. 1, эт. 1

Москва, Россия

Тел.: 748.03.60

Факс: 748.03.59