



Камера заднего вида

HSE-C100

Руководство по эксплуатации

Официальный эксклюзивный дистрибьютор

TRIA INTERNATIONAL INC.

ул. Шарикоподшипниковская, д. 13А

Москва, Россия

тел. 095.221.6.122

www.tria.ru

Гарантийный ремонт

СЕРВИС-ЦЕНТР «СтудиоСаунд Сервис»

Каширский проезд, д. 17, стр. 1, эт. 1

Москва, Россия

Тел.: 748.03.60

Факс: 748.03.59

Пожалуйста, ознакомьтесь с данным руководством перед началом эксплуатации аппарата.

Инструкции по эксплуатации



ПРЕДУПРЕЖДЕНИЕ

Данный символ предупреждает пользователя о наличии важных инструкций по эксплуатации. Несоблюдение данных инструкций может привести к травме или смертельному исходу.

ПРИ ДВИЖЕНИИ АВТОМОБИЛЯ НАЗАД ДОЛЖЕН ОБЕСПЕЧИВАТЬСЯ ВИЗУАЛЬНЫЙ КОНТРОЛЬ ВОДИТЕЛЕМ ПРОСТРАНСТВА ЗА И ВОКРУГ АВТОМОБИЛЯ

Камера заднего вида помогает водителю ориентироваться в ситуациях, связанных с движением назад, отображая пространство за автомобилем. Однако при этом необходимо учитывать, что вследствие использования в камере широкоугольных оптических линз расстояние до объектов, расположенных в зоне заднего обзора и отображаемых на экране монитора, будет отличаться от реального расстояния. Кроме того, отображаемые камерой заднего вида объекты будут выглядеть так, как они выглядели бы в зеркале заднего вида.

ЗАПРЕЩАЕТСЯ РАЗБИРАТЬ ИЛИ МОДИФИЦИРОВАТЬ ДАННОЕ УСТРОЙСТВО

Данные действия могут привести к несчастному случаю, возгоранию или поражению электрическим током.

ХРАНИТЕ НЕБОЛЬШИЕ ПРЕДМЕТЫ, НАПРИМЕР, БОЛТЫ, ВНЕ ДОСЯГАЕМОСТИ ДЕТЕЙ

В том случае, если они будут проглочены, немедленно обратитесь к врачу.

ПРИ ЗАМЕНЕ ПРЕДОХРАНИТЕЛЕЙ ИСПОЛЬЗУЙТЕ АНАЛОГИЧНЫЕ ПО НОМИНАЛУ

В противном случае, может произойти возгорание или поражение электрическим током.

УСТАНОВЛИВАЙТЕ СИСТЕМУ ТОЛЬКО В АВТОМОБИЛЯХ С 12 В ЗАЗЕМЛЕНИЕМ НА МИНУС (-)

(В случае сомнений проконсультируйтесь у вашего дилера).

Невыполнение этого требования может стать причиной возгорания и т.п.

ПЕРЕД ПОДКЛЮЧЕНИЕМ ОТСОЕДИНИТЕ КАБЕЛЬ ОТ МИНУСОВОЙ (-) КЛЕММЫ АККУМУЛЯТОРНОЙ БАТАРЕИ

Невыполнение этого требования может стать причиной поражения электрическим током или травмы, полученной вследствие короткого замыкания.

НЕ ИСПОЛЬЗУЙТЕ БОЛТЫ ИЛИ ГАЙКИ ТОРМОЗНОЙ ИЛИ РУЛЕВОЙ СИСТЕМ ДЛЯ ВЫПОЛНЕНИЯ ЗАЗЕМЛЕНИЙ

НИКОГДА не используйте болты или гайки, установленные в тормозной или рулевой системах, а также баках автомобиля, для выполнения операций по установке и заземлению. В противном случае может выйти из строя система управления автомобилем или произойти возгорание.

ПРИ РАССВЕРЛИВАНИИ ОТВЕРСТИЙ НЕ ПОВРЕДИТЕ ТРУБОПРОВОДЫ ИЛИ ПРОВОДКУ

При рассверливании отверстий в шасси автомобиля для установки системы, примите необходимые меры предосторожности, чтобы не повредить трубопроводы, систему подачи топлива, баки или электрическую проводку. Невыполнение этого требования может привести к возгоранию.

ВЫПОЛНЯЙТЕ ВСЕ ПОДСОЕДИНЕНИЯ ПРАВИЛЬНО

Неправильные подсоединения могут явиться причиной возгорания или выхода системы из строя.

ПОДКЛЮЧАЙТЕ СИСТЕМУ ТОЛЬКО К ИСТОЧНИКУ ПОСТОЯННОГО ТОКА 12В

Использование иных источников питания может стать причиной возгорания, электрического удара и прочих повреждений.

ПЕРЕД НАЧАЛОМ ДВИЖЕНИЯ ПРОВЕРЬТЕ НАДЕЖНОСТЬ МОНТАЖА КАМЕРЫ ЗАДНЕГО ВИДА И ВСЕ ВИНТОВЫЕ СОЕДИНЕНИЯ, ВЫПОЛНЕННЫЕ В ПРОЦЕССЕ ЕЕ МОНТАЖА

Невыполнение этого требования может стать причиной ДТП.

ПЕРЕД ТЕМ, КАК ПРИСТУПИТЬ К ИНСТАЛЛЯЦИИ КАМЕРЫ И ПРОВЕРКЕ НАДЕЖНОСТИ ЕЕ МОНТАЖА, ПРИПАРКУЙТЕ АВТОМОБИЛЬ В БЕЗОПАСНОМ МЕСТЕ, ЗАГЛУШИТЕ ДВИГАТЕЛЬ И ВЫЖМИТЕ РУЧНОЙ ТОРМОЗ

Невыполнение этого требования может стать причиной ДТП.

ПРИ ВЫПОЛНЕНИИ РАБОТ, СВЯЗАННЫХ С РАССВЕРЛИВАНИЕМ ОТВЕРСТИЙ, ОБЯЗАТЕЛЬНО ОДЕНЬТЕ ЗАЩИТНЫЕ ОЧКИ С ТЕМ, ЧТОБЫ ИЗБЕЖАТЬ ПОПАДАНИЯ МЕЛКИХ ЧАСТИЦ В ГЛАЗА

Это позволит предотвратить получение травмы.



ВНИМАНИЕ

Данный символ предупреждает пользователя о наличии важных инструкций по эксплуатации. Несоблюдение требований данных инструкций может привести к травме или выходу из строя вашего устройства.

ПРОЦЕДУРЫ ПОДСОЕДИНЕНИЯ И УСТАНОВКИ РЕКОМЕНДУЕТСЯ ВЫПОЛНЯТЬ СИЛАМИ СПЕЦИАЛИСТОВ

Выполнение подсоединений и установки данного устройства требует наличие специальных навыков и опыта. Поэтому с целью обеспечения безопасности проконсультируйтесь с вашим дилером по данному вопросу.

ПРОКЛАДЫВАЙТЕ КАБЕЛИ ТАКИМ ОБРАЗОМ, ЧТОБЫ ОНИ НЕ ИЗГИБАЛИСЬ И НЕ ЗАЩЕМЛЯЛИСЬ ОСТРЫМИ МЕТАЛЛИЧЕСКИМИ КРОМКАМИ

Прокладывайте кабели и проводку как можно дальше от подвижных металлических деталей (например, направляющих для выдвижения сидений) или острых или заостренных кромок.

Это поможет предотвратить изгибы и повреждение проводки. Если кабели проложены через отверстие в металле, используйте резиновые втулки для сохранения целостности изоляционной оплетки кабеля при его трении об острую кромку отверстия.

ИСПОЛЬЗУЙТЕ ТОЛЬКО СПЕЦИАЛЬНЫЕ ПРИНАДЛЕЖНОСТИ И УСТАНОВЛИВАЙТЕ ИХ ОЧЕНЬ ТЩАТЕЛЬНО.

Используйте только специальные принадлежности. Использование не предназначенных для этих целей принадлежностей может привести к выходу изделия из строя или ненадежному монтажу изделия.

В СЛУЧАЕ НЕИСПРАВНОСТИ НЕМЕДЛЕННО ПРЕКРАТИТЕ ЭКСПЛУАТАЦИЮ УСТРОЙСТВА

Несоблюдение данных инструкций может привести к несчастному случаю или травме. Верните изделие вашему авторизованному дилеру Alpine или в ближайший сервисный центр Alpine.

ЗА ИСКЛЮЧЕНИЕМ СЛУЧАЯ С УСТАНОВКОЙ КАМЕРЫ ЗАДНЕГО ВИДА, НЕ РАЗМЕЩАЙТЕ ДРУГИЕ ОБЪЕКТЫ В МЕСТАХ С ПОВЫШЕННОЙ ВЛАЖНОСТЬЮ И ЗАПЫЛЕННОСТЬЮ

В противном случае существует риск их возгорания или повреждения.

НЕ ПРОИЗВОДИТЕ МОНТАЖ КАМЕРЫ НА ФТОРПОЛИМЕРОВЫХ ДЕТАЛЯХ ОТДЕЛКИ АВТОМОБИЛЯ ИЛИ НА СТЕКЛЯННОЙ ПОВЕРХНОСТИ

Невыполнение этого требования может сказаться на надежности монтажа камеры и стать причиной ДТП, травмы или повреждения корпуса автомобиля.

НЕ ВЫПОЛНЯЙТЕ МОНТАЖ КАМЕРЫ В МЕСТАХ, НЕ ГАРАНТИРУЮЩИХ НАДЕЖНОСТЬ КЛЕЕВОГО СОЕДИНЕНИЯ

Невыполнение этого требования может сказаться на надежности монтажа камеры и стать причиной ДТП, травмы или повреждения корпуса автомобиля.



МЕРЫ ПРЕДОСТОРОЖНОСТИ

- Не прикладывайте чрезмерных усилий в процессе монтажа камеры, так как это может привести к отклонениям от нормальной оси обзора или к демонтажу камеры.
- С целью предотвращения изменения цветовой окраски или номинальных габаритов линз камеры, монтажного приспособления и соединительных проводов, а также во избежание их порчи протирайте их смоченной в чистой воде тряпочкой.
- Не прибегайте к услугам автоматических моек или моек под высоким давлением. Невыполнение этого требования может стать причиной повреждения камеры, соединительных кабелей или попадания воды внутрь камеры или автомобиля.
- Во избежание короткого замыкания удостоверьтесь, что перед подсоединением вашей HSE-C100 кабель отсоединен от минусового (-) полюса аккумуляторной батареи.
- Проверьте правильность подсоединения проводов с цветовой маркировкой в соответствии с диаграммой. Невыполнение этого требования может привести к сбоям в работе устройства и / или выходе из строя электрической системы вашего автомобиля.
- Будьте особенно осторожны во время подсоединения проводов к электрической системе вашего автомобиля. Во избежание ошибки проверьте, что вы не используете проводку компонентов, установленных на заводе-изготовителе (например, бортового компьютера). При подсоединении HSE-C100 к блоку плавких предохранителей убедитесь в том, что предохранители защитного контура HSE-C100 имеют аналогичный номинал. Невыполнение этого требования может привести к выходу из строя вашего аппарата и/или автомобиля. В случае сомнений проконсультируйтесь у вашего дилера Alpine.
- В некоторых случаях в процессе монтажа камеры может потребоваться рассверливание отверстий в корпусе автомобиля. Для этих целей необходимо покрыть обрабатываемую поверхность автомобиля специальной грунтовкой для предотвращения появления ржавчины.

Инсталляция

Комплектация



① Камера заднего вида

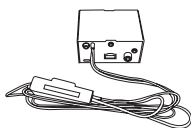

② Блок питания

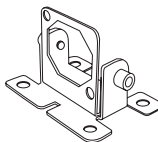

③ Монтажное приспособление



x 2

④ Болт с шестигранной головкой



⑤ Торцевой гаечный ключ



⑥ RCA кабель-удлинитель (5 м.)

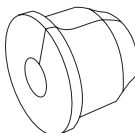

⑦ Изоляционная втулка для кабеля

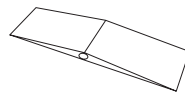

⑧ Водонепроницаемая прокладка



⑨ Клейкая лента

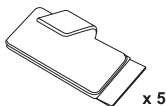

x 5

⑩ Кабельный зажим



x 2

⑪ Лента-фиксатор типа «Velcro»



x 4

⑫ Винты-саморезы

Место инсталляции

Установка в задней части корпуса автомобиля



Рис. 1



Рис. 2

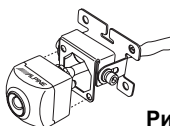
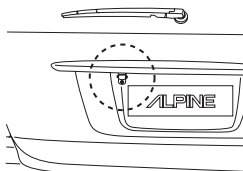

Рис. 3

1. Закрепите камеру в монтажном приспособлении ③.
Протяните кабель камеры через монтажное приспособление ③ и зафиксируйте ее с помощью болтов с шестигранной головкой ④ (см. рис. 1).
 2. Слегка ослабьте монтажное приспособление ③ и винт регулировки угла обзора.
Установите угол обзора и осторожно вверните винт регулировки угла обзора.
 3. Рассверлите отверстие диаметром 13 мм в месте монтажа камеры, как показано на рис. 2.
 4. Насадите изоляционную втулку ⑦ на соединительный кабель камеры. Расположите изоляционную втулку ⑦ на расстоянии приблизительно 200 мм от камеры (см. рис. 3).
 5. Протяните кабель камеры внутрь автомобиля через отверстие, сделанное в шаге 3.
 6. Вставьте изоляционную втулку в отверстие утолщенным концом к поверхности.
 7. Снимите защитную ленту клеевого покрытия с монтажного приспособления ③ и закрепите монтажное приспособление, предварительно убедившись, что кабель камеры находится внутри изоляционной втулки.
- Установите камеру таким образом, чтобы она не касалась номерного знака.
 - В случае рассверливания отверстия на металлической поверхности автомобиля используйте грунтовку для нанесения ее на обработанную поверхность.
 - Воспользуйтесь имеющимися в свободной продаже уплотнителями для обеспечения водонепроницаемости автомобиля.
 - В случае необходимости используйте для установки камеры винты-саморезы ⑫ (при монтаже на пластиковую поверхность).

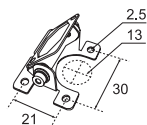
Подсоединения

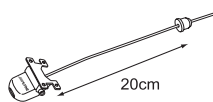
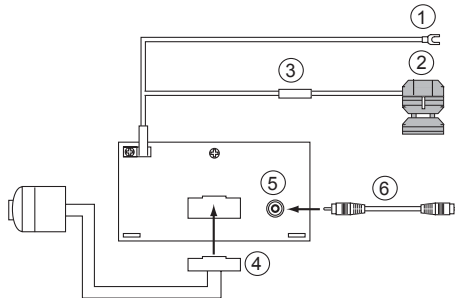

- ① **Провод заземления (Черный)**
Подсоедините этот провод к качественному заземлителю на шасси автомобиля. Удостоверьтесь, что в точке контакта провод соприкасается с неокрашенной металлической поверхностью и что подсоединение выполнено с использованием прилагаемого металлического шурупа.
 - ② **Провод лампы заднего хода (Оранжевый/Белый)**
Подсоедините его к проводу питания лампочки заднего хода автомобиля.
 - ③ **Патрон плавкого предохранителя (0,5А)**
 - ④ **Разъем для подключения камеры заднего вида**
 - ⑤ **Выходной видеоразъем**
Соедините его с входным разъемом камеры на дисплее.
 - ⑥ **RCA-кабель - удлинитель (прилагается)**
- Разместите кабель камеры и RCA кабель-удлинитель как можно дальше от радиоантенны и антенного кабеля. В противном случае возможно наличие помех.

Установка на заднем окне



Рис. 4



Рис. 5

1. Подготовьте к установке монтажное приспособление ③.
Выньте монтажное приспособление ③ и отверните винт регулировки угла обзора. Отсоедините крепежные скобы, поменяйте их местами и установите, закрепив с помощью винта регулировки угла обзора (см. рис. 4).
 2. Зафиксируйте камеру в монтажном приспособлении ③.
Выведите кабель камеры через монтажное приспособление ③ и зафиксируйте его с помощью болтов с шестигранной головкой ④ (см. рис. 5).
 3. Слегка ослабьте монтажное приспособление ③ и винт регулировки угла обзора. Установите угол обзора и осторожно вверните винт регулировки угла обзора.
 4. С помощью имеющейся в продаже ткани для чистки стеклянных поверхностей удалите с заднего окна грязь, пыль и химический налет.
 5. Снимите защитную ленту клеевого покрытия с монтажного приспособления ③ и закрепите монтажное приспособление в выбранном месте.
- Выберите для камеры заднего вида такое положение, при котором она не мешает заднему обзору и не касается «дворников».

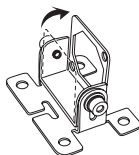
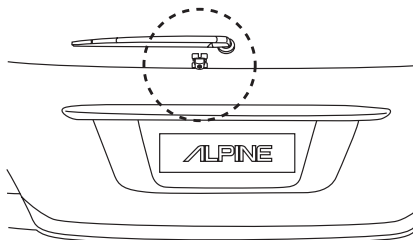
Установка блока питания

Лента-фиксатор типа «Velcro» (жесткая сторона)

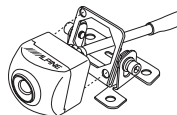

Рис. 6

1. Прикрепите жесткую часть ленты-фиксатора «Velcro» ⑪ к основанию блока питания ② (см. рис. 6).
 2. Прикрепите мягкую часть ленты «Velcro» ⑪ к полу и закрепите на ней блок питания ②.
- В случае крепежа жесткой части ленты «Velcro» ⑪ непосредственно к коврику мягкую часть ленты «Velcro» подсоединять не нужно.

Регулировка угла обзора камеры заднего вида

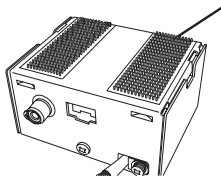
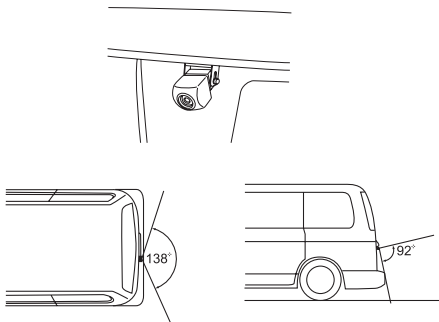

Внимание

Во избежание ДТП процесс регулировки угла обзора камеры заднего вида должен выполняться только после заглушения двигателя автомобиля и отжатия рычага ручного тормоза.

1. Переведите рычаг коробки переключения передач в положение заднего хода (R) и проверьте отображенную на экране картинку, передаваемую камерой заднего вида.
2. Слегка ослабьте монтажное приспособление ③ и винт регулировки угла обзора. Установите необходимый угол обзора и осторожно вверните винт регулировки угла обзора.

Прокладка кабеля камеры

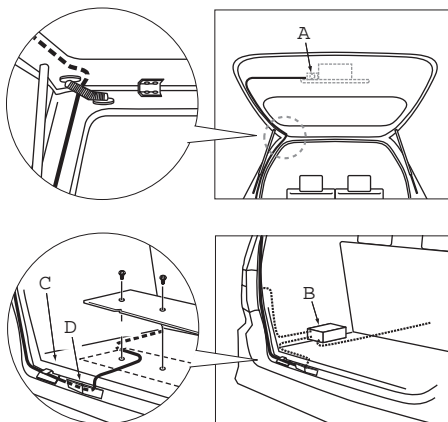

- (А) Камера заднего вида
(В) Блок питания
(С) Зажим
(Д) Водонепроницаемая прокладка

1. Обеспечьте безопасную проводку кабеля камеры заднего вида в соответствии со схемой, приведенной на рис. 7. Прикрепите водонепроницаемую прокладку ⑧ к ленте «Velcro» ⑨ и устраните любые провисания кабеля в районе прокладки ⑧, используя кабельные зажимы ⑩.

Рис. 7

- Проверьте, чтобы кабель не был зажат дверью багажника, задними дверями или другими острыми кромками.
- Прокладывайте кабель камеры заднего вида как можно дальше от дверных петель и кабельного жгута.
- По завершении прокладки кабеля несколько раз откройте и закройте двери багажника и салона автомобиля, чтобы убедиться, что он не будет защемлен или протерт каким-либо острыми кромками.