



# MRV-F545/MRV-F345

## 4-КАНАЛЬНЫЙ УСИЛИТЕЛЬ МОЩНОСТИ

- РУКОВОДСТВО ПО ЭКСПЛУАТАЦИИ  
Пожалуйста, ознакомьтесь с содержанием данного руководства с тем, чтобы в полной мере насладиться всеми преимуществами данной системы. Сохраните данный буклет для будущих использований.

### СОДЕРЖАНИЕ

Меры предосторожности .....	2
Подсоединения к терминалу источника питания .....	3
Инсталляция .....	4
Подсоединения .....	4
Проверка подсоединений .....	6
Снятие и монтаж верхней дверцы .....	7
Установки переключателей .....	7
Метод эксплуатации .....	8
Возможные неполадки и способы их устранения.....	9
Системные подсоединения .....	10
Справочная информация .....	11
Технические характеристики .....	12

### АКСЕССУАРЫ

- Шестигранный гаечный ключ .....
- Винты-саморезы .....

*Официальный эксклюзивный дистрибьютор*

**TRIA INTERNATIONAL INC.**

ул. Шарикоподшипниковская, д. 13А

Москва, Россия

тел. 095.221.6.122

[www.tria.ru](http://www.tria.ru)

*Гарантийный ремонт*

**СЕРВИС-ЦЕНТР «СтудиоСаунд Сервис»**

Каширский проезд, д. 17, стр. 1, эт. 1

Москва, Россия

Тел.: 748.03.60



Факс: 748.03.59

## Введение:

Внимательно прочтите данное руководство по эксплуатации для ознакомления с работой каждого из элементов управления и функциональным набором системы.

Мы надеемся, что вы в полной мере насладитесь безотказной работой вашего нового MRV-F545/MRV-F345. В случае возникновения каких-либо проблем, связанных с инсталляцией MRV-F545/MRV-F345, обращайтесь к ближайшему авторизованному дилеру Alpine.

**Внимание: Данные элементы управления предназначены для настройки вашей системы. По вопросам настройки системы обращайтесь к ближайшему авторизованному дилеру Alpine.**

 <b>ПРЕДУПРЕЖДЕНИЕ</b>	Данный символ предупреждает пользователя о наличии важных инструкций по эксплуатации. Несоблюдение данных инструкций может привести к травме или смертельному исходу.
 <b>ВНИМАНИЕ</b>	Данный символ предупреждает пользователя о наличии важных инструкций по эксплуатации. Несоблюдение требований данных инструкций может привести к травме или выходу из строя вашего устройства.



## ПРЕДУПРЕЖДЕНИЕ

### НЕ ОТВЛЕКАЙТЕ ВАШЕ ВНИМАНИЕ НА УПРАВЛЕНИЕ СИСТЕМОЙ ВО ВРЕМЯ ДВИЖЕНИЯ.

Управление некоторыми функциями данной системы во время движения может отвлечь внимание водителя от дороги и стать причиной несчастного случая. Поэтому управление аппаратом необходимо осуществлять после полной остановки автомобиля в безопасном месте.

### УСТАНОВЛИВАЙТЕ ТАКОЙ УРОВЕНЬ ГРОМКОСТИ, ПРИ КОТОРОМ ВЫ МОЖЕТЕ СЛЫШАТЬ ВНЕШНИЕ ШУМЫ ВО ВРЕМЯ ДВИЖЕНИЯ.

Несоблюдение этого требования может стать причиной несчастного случая.

### ЗАПРЕЩАЕТСЯ РАЗБИРАТЬ ИЛИ МОДИФИЦИРОВАТЬ ДАННЫЙ АППАРАТ.

Данные действия могут привести к несчастному случаю, возгоранию или поражению электрическим током.

### ПОДКЛЮЧАЙТЕ СИСТЕМУ ТОЛЬКО К ИСТОЧНИКУ ПОСТОЯННОГО ТОКА 12В.

Использование иных источников питания может стать причиной возгорания, электрического удара и прочих повреждений.

### ПРИ ЗАМЕНЕ ПРЕДОХРАНИТЕЛЕЙ ИСПОЛЬЗУЙТЕ АНАЛОГИЧНЫЕ ПО НОМИНАЛУ.

В противном случае может произойти возгорание или поражение электрическим током.

### НЕ ПЕРЕКРЫВАЙТЕ ВЕНТИЛЯЦИОННЫЕ ПРОРЕЗЫ И ПАНЕЛИ РАДИАТОРА.

Подобные действия могут стать причиной внутреннего перегрева и возгорания.

### ВЫПОЛНЯЙТЕ ВСЕ ПОДСОЕДИНЕНИЯ ПРАВИЛЬНО.

Неправильные подсоединения могут явиться причиной возгорания или выхода системы из строя.

### УСТАНОВЛИВАЙТЕ СИСТЕМУ ТОЛЬКО В АВТОМОБИЛЯХ С ПИТАНИЕМ 12 В И ЗАЗЕМЛЕНИЕМ НА МИНУС (-).

(В случае сомнений проконсультируйтесь у вашего дилера).

Невыполнение этого требования может стать причиной возгорания и т.п.

### ПЕРЕД ПОДКЛЮЧЕНИЕМ ОТСОЕДИНИТЕ КАБЕЛЬ ОТ МИНУСОВОЙ (-) КЛЕММЫ АККУМУЛЯТОРНОЙ БАТАРЕИ.

Невыполнение этого требования может стать причиной поражения электрическим током или травмы, полученной вследствие короткого замыкания.

### ПРОКЛАДЫВАЙТЕ КАБЕЛИ ТАКИМ ОБРАЗОМ, ЧТОБЫ НЕ СОЗДАВАТЬ ПОМЕХ ОКРУЖАЮЩИМ ОБЪЕКТАМ.

Прокладывайте монтажные жгуты и кабели в соответствии с приведенными в данном руководстве инструкциями, чтобы не создавать помех при вождении. Кабели и жгуты, являющиеся помехой или свисающие на основные элементы управления автомобилем, например, рулевое колесо, рычаг переключения передач, педаль тормоза и т.п., представляют собой чрезвычайную опасность для вашей жизни.

### НЕ ДОПУСКАЙТЕ СОЕДИНЕНИЙ ВНАХЛЕСТКУ ЭЛЕКТРИЧЕСКИХ КАБЕЛЕЙ.

Никогда не оголяйте изоляционную оплетку электрических кабелей для подачи питания на другие устройства. В этом случае может быть превышена предельно допустимая нагрузка по току, в результате чего возможно возгорание или поражение электрическим током.

### **ПРИ РАССВЕРЛИВАНИИ ОТВЕРСТИЙ НЕ ПОВРЕДИТЕ ТРУБОПРОВОДЫ ИЛИ ПРОВОДКУ.**

При рассверливании отверстий в шасси автомобиля для установки системы, примите необходимые меры предосторожности, чтобы не повредить трубопроводы, систему подачи топлива, баки или электрическую проводку. Невыполнение этого требования может привести к возгоранию.

### **НЕ ИСПОЛЬЗУЙТЕ БОЛТЫ ИЛИ ГАЙКИ ТОРМОЗНОЙ ИЛИ РУЛЕВОЙ СИСТЕМ ДЛЯ ВЫПОЛНЕНИЯ ЗАЗЕМЛЕНИЙ.**

НИКОГДА не используйте болты или гайки, установленные в тормозной или рулевой системах, а также баках автомобиля, для выполнения операций по установке и заземлению. В противном случае может выйти из строя система управления автомобилем или произойти возгорание.

### **ХРАНИТЕ НЕБОЛЬШИЕ ПРЕДМЕТЫ, НАПРИМЕР, БОЛТЫ И ВИНТЫ ВНЕ ДОСЯГАЕМОСТИ ДЕТЕЙ.**

В том случае, если они будут проглочены, немедленно обратитесь к врачу.



### **ВНИМАНИЕ**

### **В СЛУЧАЕ НЕИСПРАВНОСТИ НЕМЕДЛЕННО ПРЕКРАТИТЕ ЭКСПЛУАТАЦИЮ АППАРАТА.**

Несоблюдение данных инструкций может привести к несчастному случаю или травме. Верните аппаратуру вашему авторизованному дилеру Alpine или в ближайший сервисный центр Alpine.

### **ПРОЦЕДУРЫ ПОДСОЕДИНЕНИЯ И УСТАНОВКИ РЕКОМЕНДУЕТСЯ ВЫПОЛНЯТЬ СИЛАМИ СПЕЦИАЛИСТОВ.**

Выполнение подсоединений и установки данной системы требует наличие специальных навыков и опыта. Поэтому с целью обеспечения безопасности проконсультируйтесь с вашим дилером по данному вопросу.

### **ИСПОЛЬЗУЙТЕ ТОЛЬКО СПЕЦИАЛЬНЫЕ ПРИНАДЛЕЖНОСТИ И УСТАНОВЛИВАЙТЕ ИХ ОЧЕНЬ ТЩАТЕЛЬНО.**

Используйте только специальные принадлежности. Использование не предназначенных для этих целей принадлежностей может привести к выходу системы из строя или ненадежному монтажу системы.

### **ПРОКЛАДЫВАЙТЕ КАБЕЛИ ТАКИМ ОБРАЗОМ, ЧТОБЫ ОНИ НЕ ИЗГИБАЛИСЬ И НЕ ЗАЩЕМЛЯЛИСЬ ОСТРЫМИ МЕТАЛЛИЧЕСКИМИ КРОМКАМИ.**

Прокладывайте кабели и проводку как можно дальше от подвижных металлических деталей (например, направляющих для выдвигения сидений) или острых или заостренных кромок.

Это поможет предотвратить изгибы и повреждение проводки. Если кабели проложены через отверстие в металле, используйте резиновые втулки для сохранения целостности изоляционной оплетки кабеля при его трении об острую кромку отверстия.

### **НЕ УСТАНОВЛИВАЙТЕ СИСТЕМУ В МЕСТАХ С ВЫСОКОЙ ВЛАЖНОСТЬЮ ИЛИ ЗАПЫЛЕННОСТЬЮ.**

Не устанавливайте систему в местах с высоким уровнем влажности или запыленности. Влага или пыль могут стать причиной выхода системы из строя.



### **ВНИМАНИЕ**

## **ПОДСОЕДИНЕНИЯ К ТЕРМИНАЛУ ИСТОЧНИКА ПИТАНИЯ**

- Перед тем, как подсоединить кабель питания к данному устройству, необходимо снять минусовый (-) терминал аккумуляторной батареи.
  - Кабель питания в первую очередь подсоединяется к плюсовому (+) контакту данного усилителя, а затем - к плюсовому (+) контакту аккумуляторной батареи.
- При выполнении подсоединения кабеля питания к усилителю не закорачивайте его.
  - В случае, если вы начнете закручивать болт для фиксации кабеля питания к усилителю по завершении процедуры подключения к источнику питания, существует риск касания инструментом поверхности аппарата и, как следствие, короткого замыкания.
  - Не допускайте, чтобы оголенная часть кабеля питания выступала за пределы терминала.
  - Для предотвращения отсоединения устройства или его падения закрепляйте кабель питания надежно и тщательно.

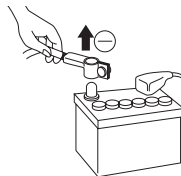

**Рис. 1**

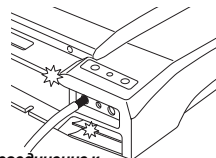

**Подсоединение к аккумуляторной батарее Рис. 2**

- При закручивании болта, фиксирующего кабель питания в терминале, избегайте контакта инструмента с поверхностью усилителя.

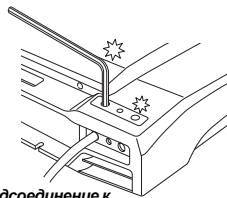

Подсоединение к аккумуляторной батарее **Рис. 3**

## ИНСТАЛЛЯЦИЯ

Вследствие высокой выходной мощности усилителя MRV-F545/MRV-F345 во время его эксплуатации выделяется значительное количество тепла. По этой причине усилитель следует устанавливать в месте, обеспечивающем свободную циркуляцию воздуха, например, в багажнике. Для получения информации об альтернативных местах установки усилителя обратитесь к вашему авторизованному дилеру фирмы Alpine.

1. Используя усилитель в качестве шаблона, отметьте четыре точки для крепления винтов.
2. Убедитесь в отсутствии каких-либо предметов под поверхностью, которые могут быть повреждены во время сверления отверстий.
3. Просверлите четыре отверстия для винтов.
4. Расположите усилитель MRV-F545/MRV-F345 поверх просверленных отверстий и закрепите его с помощью четырех винтов-саморезов.

### ПРИМЕЧАНИЕ:

Для надежного подключения заземляющего провода используйте винт, заранее установленный на металлической части автомобиля (обозначен (★)). Убедитесь в надежности заземления путем проверки электропроводности на минусовой (-) клемме аккумулятора. К этой же самой точке заземления подключите, по возможности, все остальное оборудование. Это позволит избежать появления шумов.

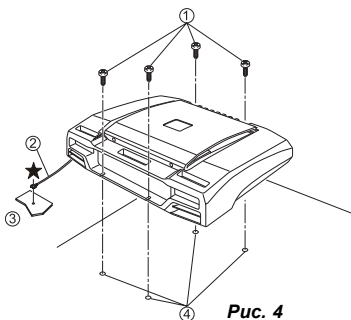

- ① Винты-саморезы (M4 x 20)
- ② Заземляющий провод
- ③ Шасси
- ④ Отверстия

**Рис. 4**

### MRV-F545

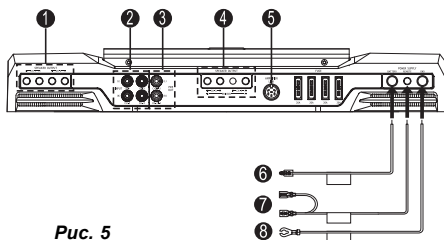

**Рис. 5**

### MRV-F345

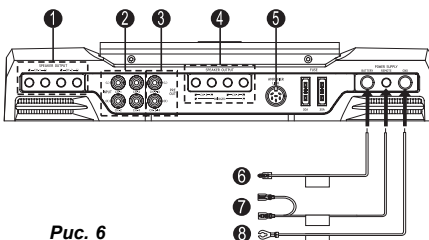

**Рис. 6**

## ПОДСОЕДИНЕНИЯ

Перед выполнением подключений убедитесь в том, что питание всех аудиокомпонентов отключено. Подключите желтый провод питания усилителя напрямую к плюсовому (+) контакту аккумулятора автомобиля. Не подключайте данный провод к блоку предохранителей.

## Для предотвращения проникновения внешних шумов в аудиосистему.

- Устанавливайте аппарат и прокладывайте кабели по меньшей мере в 10 см от всех жгутов проводов в автомобиле.
- Прокладывайте провода питания аккумулятора как можно дальше от остальных проводов.
- Подключайте заземляющий провод к зачищенной металлической поверхности шасси автомобиля (при необходимости удалите с поверхности краску, грязь или масло).
- При использовании приобретенных дополнительно шумоподавителей устанавливайте их как можно дальше от усилителя. Ваш официальный дилер фирмы Alpine предложит вам подходящую модель шумоподавителя. За дополнительной информацией обращайтесь к официальному дилеру.
- Ваш официальный дилер Alpine предложит вам самые эффективные меры по предотвращению возникновения шумов. За более подробной информацией обращайтесь к официальному дилеру.

### ④ 4 Выходные клеммы для подключения акустических систем.

Усилитель MRV-F545/MRV-F345 оснащен двумя комплектами выходных клемм для подключения акустических систем. Строго соблюдайте правильность подключения акустических систем к выходным клеммам и фазирование. В стерео режиме подсоедините выходы правого и левого громкоговорителя соответственно к правому и левому громкоговорителям. Подключите плюсовой выход к плюсовой клемме акустической системы, а минусовый – к минусовой клемме.

В мостовом режиме соедините левую плюсовую (+) клемму с плюсовой (+) клеммой громкоговорителя, а правую минусовую (-) клемму – с минусовой (-) клеммой громкоговорителя. Не используйте провод от клемм (-) акустических систем в качестве общего провода между левым и правым каналами. Не допускайте контакта данного провода с шасси автомобиля.

#### ПРИМЕЧАНИЕ:

Не закорачивайте провода акустических систем и не подсоединяйте их к шасси автомобиля.

### ② Входные RCA-разъемы

Подключите данные разъемы к линейным выходам вашего головного аппарата. Для подключения используйте RCA кабели - удлинители (приобретаются дополнительно). Проверьте правильность подключения каналов:

Левый – к левому, правый – к правому.

(Фронтальный – к фронтальному, тыловой – к тыловому).

### ③ Выходные разъемы предварительного сигнала

С помощью данных разъемов обеспечивается суммирование выходных сигналов фронтального и тылового каналов (не зависящее от настроек баланса «фронт-тыл»). Данный режим идеально подходит для подключения отдельного сабвуферного усилителя. Этот выход является широкополосным и не регулируется разделительным фильтром.

### ⑤ Разъем «Amplifier LINK»

### ⑥ Провод питания (Желтый) (Приобретается дополнительно)

Установите предохранитель «80 А (или 4 предохранителя номиналом 20 А по параллельной схеме подсоединения) как можно ближе к плюсовой (+) клемме аккумуляторной батареи. Этот предохранитель защитит электрическую систему вашего автомобиля в случае короткого замыкания. При необходимости удлинения данного провода используйте кабель – удлинитель с сечением 8 мм<sup>2</sup> или толще.

«MRV-F545 ... Предохранитель 80 А (или 4 предохранителя номиналом 20 А по параллельной схеме подсоединения)

MRV-F345 ... Предохранитель 60 А (или 2 предохранителя номиналом 30 А по параллельной схеме подсоединения)

### ⑦ Провод дистанционного включения (Синий/белый) (Приобретается дополнительно).

Подключите данный провод к проводу дистанционного включения или проводу автоматической антенны (положительное напряжение, (+) 12 В) вашего головного аппарата.

### ⑧ Заземляющий провод (Черный) (приобретается дополнительно).

Подключите данный провод к зачищенной металлической поверхности шасси автомобиля. Убедитесь в эффективности заземления путем проверки электропроводности цепи между данной точкой заземления и минусовой (-) клеммой аккумулятора автомобиля. Подключите заземляющие провода всех аудиокомпонентов к той же точке заземления для предотвращения возникновения наводок по земле.



Рис. 7



### Меры предосторожности при подключении проводов

В случае использования 3-жильного провода питания для упрощения процедуры подсоединения воспользуйтесь входящими в комплект поставки винтами с шестигранной головкой и шестигранным гаечным ключом.

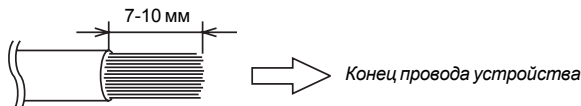
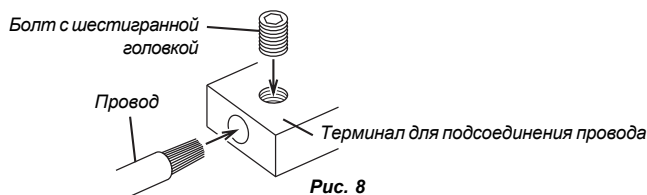
Для корректного выполнения процедуры подключения ознакомьтесь с приведенной ниже информацией.

Если вы не уверены в том, как правильно выполнять то или иное подключение, обратитесь за помощью к вашему дилеру.

1. Проверьте калибр провода.

#### ПРИМЕЧАНИЯ:

- Калибр провода (провод питания, провод заземления).
- Для данного подключения рекомендуется использовать провод калибра 21 мм<sup>2</sup>-0,8 мм<sup>2</sup>.
- Если калибр используемого провода неизвестен, обратитесь за помощью к вашему дилеру.

2. Удалите 7-10 мм изоляции с концов проводов (Рис.7).

#### ПРИМЕЧАНИЯ:

- Если длина оголенного провода будет слишком мала, то возможно ненадежное подключение, которое может привести к сбоям в работе или искажению звука.
- С другой стороны, если длина оголенного провода будет слишком большой, возможно возникновение короткого замыкания электрической системы.

3. Открутите винт, ввернутый в терминал. Вставьте оголенный конец провода в терминал. Закрутите винт с шестигранной головкой и затяните его с помощью прилагаемого шестигранный гаечный ключ (Рис.8). **Перед выполнением данного подключения используйте изолирующую трубку для изоляции торчащих из терминала оголенных проводов.**

#### ПРИМЕЧАНИЯ:

- Используйте только входящие в комплект болты с шестигранной головкой.
- По причинам безопасности подключение к аккумулятору выполняйте в последнюю очередь.
- Для предотвращения отсоединения проводов или падения аппарата не перемещайте аппарат, держась за провода.

## ПРОВЕРКА ПОДСОЕДИНЕНИЙ

**Проверьте, не присущи ли внешнему головному устройству одно из следующих свойств:**

- a. Головной аппарат не снабжен проводом дистанционного включения усилителя или проводом автоматической антенны.
- b. Провод автоматической антенны на головном аппарате активизируется только при включении радио (отключается в режимах кассетного магнитофона или проигрывателя компакт-дисков).
- в. Провод автоматической антенны на головном аппарате активизируется выходным сигналом логического уровня (+) 5 В, отрицательным триггером (заземляющего типа) или не поддерживает рабочее напряжение (+) 12 В при подсоединении к другому оборудованию в дополнение к автоматической антенне. В том случае, если имеет место одно из вышеперечисленных состояний, необходимо подключить провод дистанционного включения MRV-F545/MRV-F345 к переключаемому источнику питания (зажиганию) вашего автомобиля. Установите предохранитель номиналом 3А как можно ближе к отводу от замка зажигания. При использовании данной схемы подсоединений включение MRV-F545/MRV-F345 и его работа будет осуществляться синхронно с включением и работой системы зажигания автомобиля.

В случае, если данная схема работы вас не удовлетворяет, последовательно с упомянутым выше предохранителем номиналом 3А можно подсоединить однополюсный переключатель (SPST). Данный переключатель будет впоследствии использоваться для включения и выключения MRV-F545/MRV-F345. Этот переключатель следует установить таким образом, чтобы максимально облегчить к нему доступ водителя.

Всегда проверяйте, выключен ли переключатель после выключения зажигания автомобиля.

В противном случае усилитель останется включенным, что приведет к разрядке аккумуляторной батареи.

- 1 Синий / Белый
- 2 Автоматическая антенна
- 3 Провод дистанционного включения
- 4 К проводам дистанционного включения других компонентов Alpine
- 5 Однополюсный переключатель (SPST) (приобретается дополнительно)
- 6 Предохранитель (3А)
- 7 Установите как можно ближе к отводу от замка зажигания
- 8 Замок зажигания



Рис. 9

## СНЯТИЕ И МОНТАЖ ВЕРХНЕЙ ДВЕРЦЫ

- Под верхней дверцей расположены настроечные переключатели и кнопки.
- При выполнении операций по настройке системы снимите верхнюю дверцу. По завершении настройки необходимо вернуть дверцу в ее исходное положение.
- Процедура снятия и монтажа дверцы описана ниже.

### 1. Снятие дверцы.

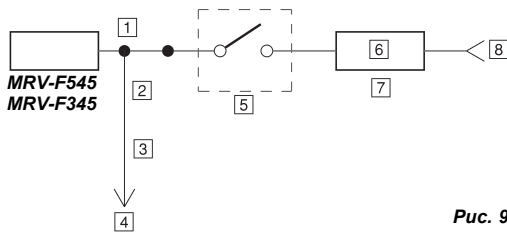
- 1) С помощью входящего в комплект поставки шестигранного ключа (M3) открутите два шестигранных болта 2, крепящих дверцу 1.
- 2) Снимите дверцу, аккуратно приподняв ее.



Рис. 10

### 2. Монтаж дверцы.

- 1) Совместите два выступа 3 на дверце с соответствующими углублениями на корпусе усилителя.
- 2) Аккуратно опустите дверцу 1.
- 3) Закрепите дверцу 1 с помощью двух шестигранных болтов 2.

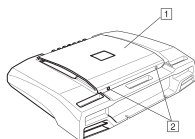

Рис. 11

\* Крепко затяните болты так, чтобы они не ослабли в результате вибраций во время движения автомобиля.

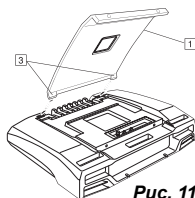

Рис. 12

### ПРИМЕЧАНИЯ:

- Обязательно закрепите дверцу. Незакрепленная дверца может стать причиной сбоев в работе.
- В случае использования аппарата с открытой дверцей гарантийные обязательства аннулируются.

### Панель переключателей

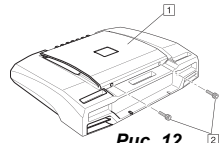
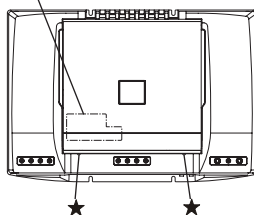
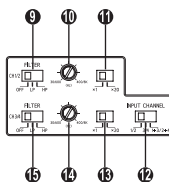

- ★ При эксплуатации открутите два шестигранных болта и откройте дверцу. По завершении эксплуатации закройте дверцу и закрепите ее с помощью входящих в комплект шестигранных болтов.

## УСТАНОВКИ ПЕРЕКЛЮЧАТЕЛЕЙ

### 9 15 Селекторный переключатель разделительного фильтра



а) Установите переключатель в положение «LP», если к усилителю подключен сабвуфер. В этом случае для всех частот, расположенных выше точки разделения, значение крутизны частотной характеристики затухания сигнала будет установлено в 12 дБ/окт.



б) В том случае, если для работы ВЧ/СЧ акустических систем используется усилитель, установите переключатель в положение «HP». Для всех частот, расположенных ниже точки разделения, значение крутизны частотной характеристики затухания сигнала будет установлено в 12 дБ/окт.



в) При использовании в качестве нагрузки усилителя широкополосных акустических систем установите переключатель в положение «OFF» (Выкл.). В этом случае на выходе акустических систем мы будем иметь полнодиапазонную ширину полосы частот без ослабления ВЧ и НЧ диапазонов.

### 10 14 Ручки настройки разделительного фильтра

В случае, если переключатель увеличения частоты установлен в положение «X1», диапазон настройки разделительного фильтра составляет 30-400 Гц.

При переводе переключателя увеличения частоты в положение «X20» диапазон настройки разделительного фильтра составит 600 Гц - 8 кГц.

### 11 16 Переключатель увеличения частоты



а) «X1»: Стандартная частота разделения (30-400 Гц)



б) «X20»: Увеличение частоты разделения в 20 раз (600 Гц - 8 кГц)

### 12 Селекторный переключатель входного канала

INPUT CHANNEL



а) В случае установки данного переключателя в положение «1/2» сигналы, подаваемые на входы CH-1/2, будут перенаправляться на входы CH-3/4 усилителя MRV-F545/MRV-F345. Благодаря этому отпадает необходимость в использовании переходников-разветвителей при подключении головного аппарата, оснащенного только одной парой выходов предусилителя.

INPUT CHANNEL



б) Устанавливайте данный переключатель в положение «3/4» в тех случаях, когда необходимо подавать на входы CH-3/4 отдельные входные сигналы. В качестве примера использования данной установки может служить подключение головного аппарата, оснащенного двойными выходами канала предусилителя.

INPUT CHANNEL



в) В случае установки переключателя в положение «1 + 3/2 + 4» каналы CH-1 и CH-3 объединяются и сигналы направляются на канал CH-3; входы CH-2 и CH-4 также объединяются и сигналы поступают на канал CH-4.

★ При эксплуатации открутите два шестигранных болта и откройте дверцу. По завершении эксплуатации закройте дверцу и закрепите ее с помощью входящих в комплект шестигранных болтов.

- 16 Дисплей
- 17 Кнопка UP 3
- 18 Кнопка 2 DN (DOWN)
- 19 Кнопка MODE

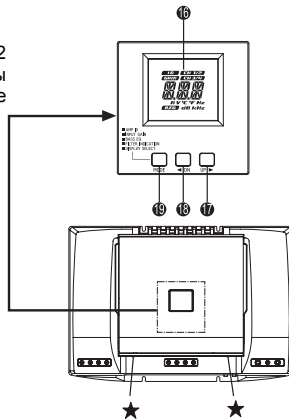

## МЕТОД ЭКСПЛУАТАЦИИ

### ВЫБОР ИДЕНТИФИКАЦИОННОГО КОДА УСИЛИТЕЛЯ (AMP ID)

- В случае подключения нескольких усилителей к оснащенной шиной «Amplifier LINK» головному аппарату необходимо каждому из используемых в системе усилителей присвоить собственный идентификационный номер (ID).
- При использовании одного усилителя процедуру присвоения идентификационного кода можно проигнорировать.

1. Последовательно нажимая кнопку **MODE**, отобразите на дисплее индикатор «ID».

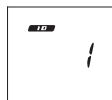

2. Используя кнопки **◀ DN / UP ▶**, выберите идентификационный номер для данного усилителя.

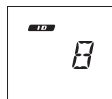



## НАСТРОЙКА УРОВНЯ ВХОДНОГО СИГНАЛА

- Отрегулируйте уровень входного сигнала усилителя с целью его согласования с выходом подсоединенного головного устройства.

- Последовательно нажимая кнопку **MODE**, отобразите на дисплее индикаторы "GAIN" и "CH 1/2".

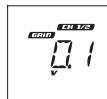

Активируется режим настройки уровня входного сигнала канала 1/2.

- Используя кнопки **◀ DN / UP ▶**, отрегулируйте уровень входного сигнала. Диапазон настройки: 0,2 В - 4 В.

- Последовательно нажимая кнопку **MODE**, отобразите на дисплее индикаторы "GAIN" и "CH 3/4".

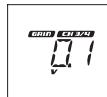

Теперь можно приступить к настройке уровня входного сигнала канала 3/4.

- Используя кнопки **◀ DN / UP ▶**, отрегулируйте уровень входного сигнала. Диапазон настройки: 0,2 В - 4 В.

## РЕГУЛИРОВКА НЧ-ДИАПАЗОНА

- Вы можете выполнить настройку низкочастотного выхода усилителя на канале 3/4, используя фиксированную установку НЧ-эквалайзера со средней частотой 45 Гц. Скорректируйте установку эквалайзера в соответствии с вашими предпочтениями.

- Последовательно нажимая кнопку **MODE**, отобразите на дисплее индикатор "B. EQ".

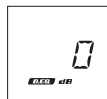

- Используя кнопки **◀ DN / UP ▶**, отрегулируйте уровень НЧ-эквалайзера. Диапазон настройки: 0 дБ - +16 дБ.

## ОТОБРАЖЕНИЕ НА ДИСПЛЕЕ ЗНАЧЕНИЯ ЧАСТОТЫ РАЗДЕЛЕНИЯ

- Вы можете отобразить на дисплее значение частоты разделения, установленное с помощью ручки настройки разделительного фильтра.

- Последовательно нажимая кнопку **MODE**, отобразите на дисплее индикатор "CH 1/2".

На дисплее отобразится текущая установка частоты разделения канала 1/2.



- Последовательно нажимая кнопку **MODE**, отобразите на дисплее индикатор "CH 3/4".

На дисплее отобразится текущая установка частоты разделения канала 3/4.

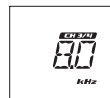

## ПЕРЕКЛЮЧЕНИЕ ПОКАЗАТЕЛЕЙ ДИСПЛЕЯ

- Вы можете выбрать параметр, который будет отображен на дисплее: напряжение или температура (в °C или °F).

- Последовательно нажимая кнопку **MODE**, отобразите на дисплее индикатор "V", "°C" или "°F".

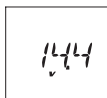

- Используя кнопки **◀ DN / UP ▶**, выберите отображаемый на дисплее параметр.

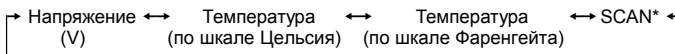

\* SCAN:

В этом режиме на дисплее поочередно в течение 5 секунд отображаются текущие значения напряжения, температуры (по шкале Цельсия) и температуры (по шкале Фаренгейта) в циклическом режиме.

## ВОЗМОЖНЫЕ НЕПОЛАДКИ И СПОСОБЫ ИХ УСТРАНЕНИЯ

При возникновении проблемы внимательно ознакомьтесь с приведенной ниже информацией. Данная информация поможет вам решить возникшую проблему, связанную со сбоями в работе аппарата. В противном случае убедитесь в правильности подключения остальных компонентов вашей системы или обратитесь к вашему авторизованному дилеру фирмы Alpine.

● **Низкий уровень громкости.**

- Установлен слишком низкий уровень входного сигнала, поступающего с головного аппарата, с которым используется усилитель.
- Увеличьте уровень громкости на головном аппарате.

Индикация	Причина и ее устранение
HOT	<ul style="list-style-type: none"> <li>• В результате высокой температуры активизировалась защитная система, блокирующая выходной сигнал усилителя.</li> <li>• Индикатор погаснет, когда температура опустится и будет находиться в диапазоне допустимой рабочей температуры.</li> </ul>
TEM	<ul style="list-style-type: none"> <li>• Усилитель был отключен по причине перегрева. Все введенные пользователем настройки автоматически сбрасываются.</li> <li>• Индикатор погаснет, когда температура будет находиться в диапазоне допустимых значений. Все введенные пользователем настройки автоматически сбрасываются.</li> </ul>
VLT	<ul style="list-style-type: none"> <li>• Усилитель был отключен по причине превышения напряжения.</li> <li>• Уменьшите напряжение до соответствующего уровня, выключите питание и затем включите его снова. Индикатор должен погаснуть и усилитель вернется в режим нормальной эксплуатации.</li> </ul>
CUR	<ul style="list-style-type: none"> <li>• Усилитель был отключен по причине превышения силы тока.</li> <li>• Найдите и устраните причину превышения силы тока, затем выключите питание аппарата.</li> </ul>

**СИСТЕМНЫЕ ПОДСОЕДИНЕНИЯ**

● **4-канальная система**

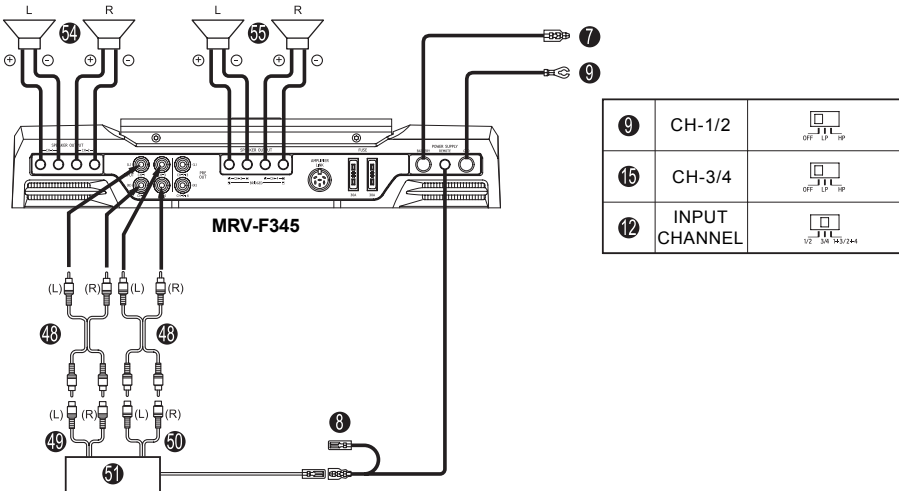

### ● 3-канальная система

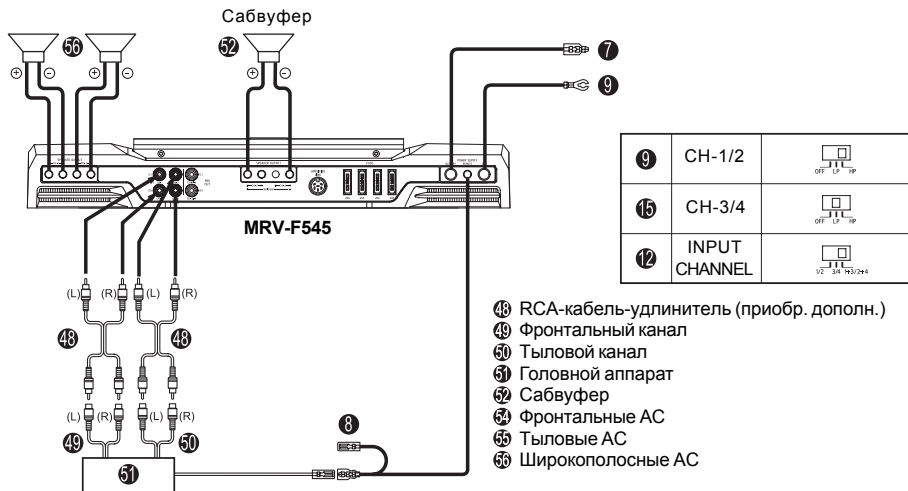

### ● Подключение по схеме Amplifier LINK

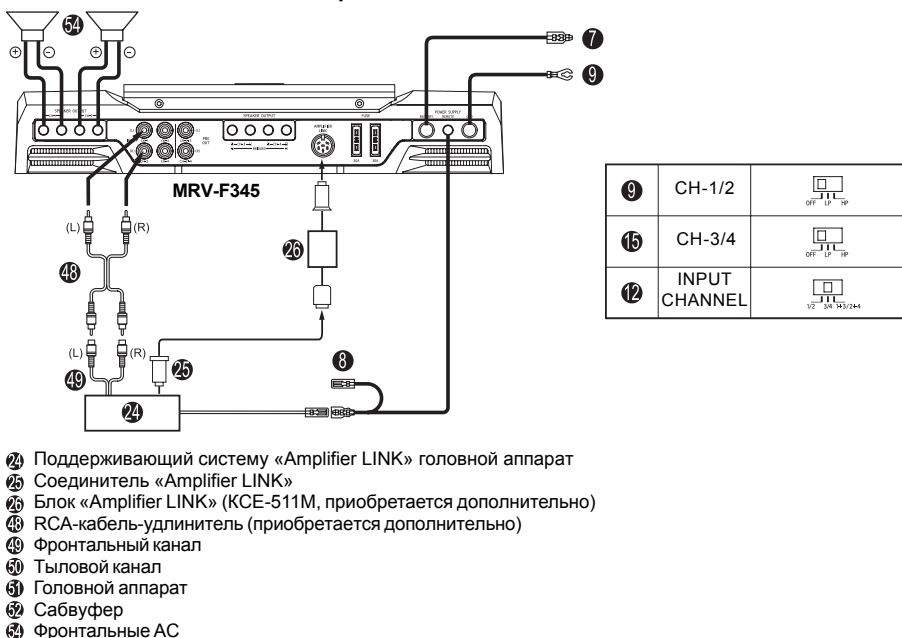

## СПРАВОЧНАЯ ИНФОРМАЦИЯ

### Система домашнего кинотеатра

- Данный усилитель совместим с системой домашнего кинотеатра (см. ниже). Более подробную информацию по этому вопросу вы можете получить у вашего дилера.

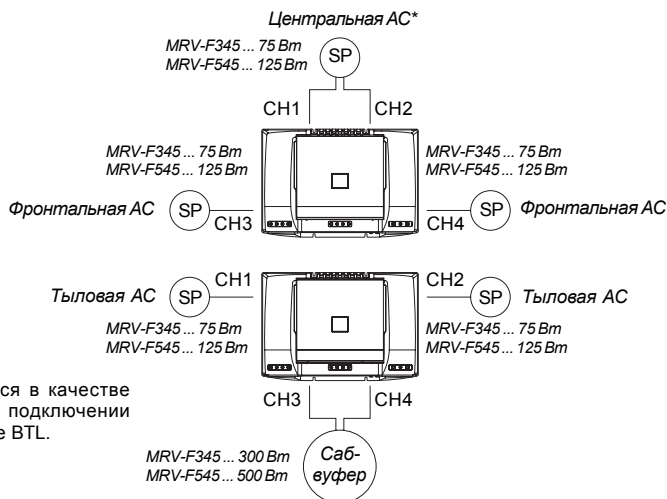

\* Может использоваться в качестве центральной АС при подключении каналов 1 и 2 по схеме BTL.

### ТЕХНИЧЕСКИЕ ХАРАКТЕРИСТИКИ

Выходная мощность: непрерывная мощность RMS (при 14,4 В, 20Гц-20кГц)

На канал 4 Ом (0.03% ОГИ).....	MRV-F545: 125 Вт x 4
	MRV-F345: 75 Вт x 4
На канал 2 Ом (1 % ОГИ, CH-3/4) .....	MRV-F545: 250 Вт x 2
	MRV-F345: 150 Вт x 2
При мостовой схеме 4 Ом (0.3% ОГИ) .....	MRV-F545: 125 Вт x 2 + 500 Вт x 1
	MRV-F345: 75 Вт x 2 + 300 Вт x 1
Частотная характеристика .....	10 Гц ÷ 50 кГц (+0, -1дБ)
Отношение сигнал/шум (относительно номин. мощности) .....	MRV-F545: 96 дБА
	MRV-F345: 93 дБА
Входная чувствительность (отн. номин. выходной мощности) .....	200 мВ ÷ 4.0 В
Входное полное сопротивление .....	Линейный вход: 10 кОм <
Номин. сопротивление звуковой катушки громкоговорителя .....	4 или 2 Ом (Стерео)
	4 Ом (Мостовая схема)
Активная частота разделения и крутизна характеристики .....	30 Гц - 8 кГц, 12 дБ/окт.
Требования к источнику питания .....	11 – 16 В пост. тока, заземление на (-)
Размеры (Ш x В x Д)	
MRV-F545 .....	420 мм x 228 мм x 60 мм
MRV-F345 .....	330 мм x 228 мм x 60 мм
Вес	
MRV-F545 .....	5.6 кг
MRV-F345 .....	4.2 кг

#### ПРИМЕЧАНИЕ:

С целью усовершенствования продукции технические характеристики и параметры дизайна могут быть изменены без предварительного уведомления.

**Срок службы аппарата: 5 лет.**